



تليفزيون ملون كتيب الإرشادات للمالك

نرجو قراءة هذا الكتيب بدقة قبل تشغيل الجهاز. واحتفظ به للرجوع إليه
مستقبلاً
سجل رقم الموديل والرقم المسلسل للجهاز. أنظر البطاقة المرفقة على
الغطاء خلف الجهاز مع تسجيل هذه المعلومات وتقديمها للبائع طرفكم عند
الإحتياج للخدمة.

رقم الموديل :
رقم المسلسل :

المحتويات

٣	التركيب
٤	أماكن ووظائف أزرار التحكم الوحدة اليدوية للتحكم عن بعد (الريموت كنترول) تركيب البطاريات / اللوحة الإمامية
٧	التشغيل الأساسي التشغيل والإيقاف / إختيار البرنامج / ضبط درجة الصوت الرؤية السريعة / وظيفة الإسكات إختيار اللغة على الشاشة (إختياري)
٨	القوائم على الشاشة إختيار القائمة
٩	ضبط محطات التلفزيون ضبط توليف القنوات والبرامج أوتوماتيكياً ضبط توليف القنوات يدوياً تعديل البرنامج / البرنامج المفضل / إستدعاء جدول البرامج
١٥	ضبط الصورة PSM (ذاكرة حالة الصورة) CSM (ذاكرة حالة الألوان) ضبط الصورة العين (إختيارية) / إختيار الصورة التربو (إختيارية)
١٧	ضبط الصوت (إختيارية) SSM (ذاكرة حالة الصوت) / ضبط الصوت Wireless Sound (X-WAVE) (إختيارية) إختيار الصوت التربو (إختيارية) إختيار مخرج الصوت (إختيارية) الاستقبال الاستريو / المزدوج (إختيارية) إستقبال الصوت NICAM (إختيارية)
٢٠	ضبط الوقت ضبط الساعة / ضبط تايمر التشغيل / الإيقاف الإيقاف الأتوماتيكي بالتوقيت
٢١	الوظائف الأخرى أوضاع التلفزيون والصوت والصورة التحويل الأتوماتيكي للصوت والصورة (إختيارية) مفتاح منع التشغيل من قبل الأطفال / الخلفية الزرقاء (إختيارية) لعبة الفيديو (إختيارية) / جهاز التوقيت لغرض النوم
٢٤	توصيل المعدات الخارجية مقيس الهوائي مخارج الصوت/الصورة، المدخل/المخرج (إختيارية) مقيس يورو سكارث (إختيارية) توصيل الصوت / الصورة S- في المقابس (S-AV) (إختيارية) مقابس مداخل المكونات (إختيارية) مقيس السماع (إختيارية)
٢٧	قائمة بحث وإصلاح الأعطال

التركيب

الطاقة الكهربائية

هذا الجهاز يعمل على المصدر الرئيسي للتيار المتردد. والفولت كما هو مبين على البطاقة على الغطاء الخلفي. ولا تستخدم التيار المستمر أبداً في الجهاز. وفي حالة العواصف أو إنقطاع التيار، نرجو سحب الهوائي والتوصيلات الرئيسية.

تحذير

لمنع مخاطر الحرائق والصدمات الكهربائية، لا تعرض الجهاز للمطر أو الرطوبة.

الخدمة

تجنب فك الغطاء في الجهاز لأن هذا يعرضك لفولت عالي جداً ومخاطر أخرى. وإذا كان الجهاز لا يعمل بصورة سليمة، إفصله من الكهرباء واتصل بالبائع طرفكم.

الهوائي

يتم توصيل كابل الهوائي بالمقيس بالعلامة ٧٥ أوم على الغطاء الخلفي. ولتحقيق أفضل استقبال يفضل استخدام هوائي خارجي.

الموقع

أضبط موقع بحيث لا يسقط ضوء الشمس أو الأشعة المباشرة على الشاشة. ويجب أن تتخذ الاحتياطات لمنع تعرض الجهاز لأي ذبذبات بدون داعي أو الرطوبة أو الأتربة أو الحرارة. وتأكد أيضاً أن الجهاز موضوع في وضع يسمح بالتدفق الحر للهواء. وتجنب تغطية فتحات التهوية على الغطاء الخلفي.

أماكن ووظائف أزرار التحكم

جميع الوظائف يمكن التحكم فيها باستخدام الوحدة اليدوية للتحكم عن بعد (الريموت كنترول) وبعض الوظائف يمكن ضبطها أيضاً من الأزرار على اللوحة في مقدمة الجهاز.

الوحدة اليدوية للتحكم عن بعد (الريموت كنترول).

قبل أن تستخدم الريموت كنترول، نرجو تركيب البطاريات.

- ١ - مفتاح الكهرباء
وهو يقوم بتشغيل العدة من الوضع الإحتياطي أو وضع الفصل إلى وضع الإحتياطي (جاهز للتشغيل).
- ٢ - أزرار الأرقام
وهي تقوم بتحويل الجهاز من وضع الإحتياطي إلى وضع التشغيل أو لإختيار رقم مباشرة.
- ٣ - قائمة الإختيارات
يقوم بالإختيار من القائمة.
- ٤ - العين/ * (إختيارية)
وهي تقوم بتحويل وظيفة العين تشغيلاً أو إيقافاً.
- ٥ - زر تشغيل البرنامج إلى أعلى / إلى أسفل
لتحويل الجهاز للتشغيل من وضع الإيقاف وإختيار برنامج أو بند في القائمة. بالإضافة إلى انه يقوم بمسح شامل للبرامج اتوماتيكياً.
- ٦ - جهازة الصوت
لتعديل جهازة الصوت.
لضبط إختيارات القائمة.
- ٧ - موافق
لقبول إختيارك أو لعرض الوضع الحالي.
- ٨ - رؤية البرنامج السابق
يقوم بإرجاع البرنامج الذي سبق مشاهدته.
- ٩ - PSM (ذاكرة حالة الصورة)
لإستدعاء الضبط المفضل للصورة لديك.
- ١٠ - FAVOURITE
يقوم بإرجاع البرنامج الذي سبق مشاهدته.
- ١١ - الصورة / الصوت (التريبو)
وهو الزر الذي يقوم بإختيار الصورة التريبو أو الصوت التريبو.

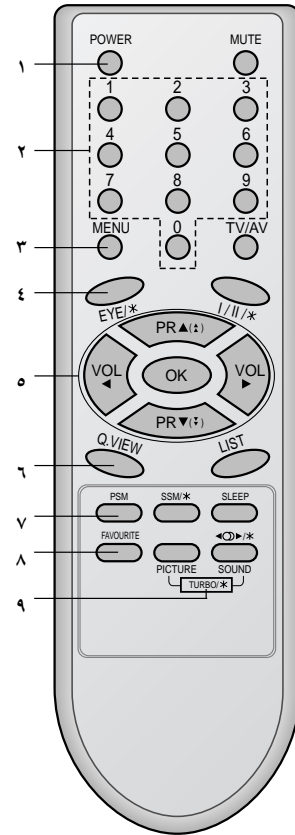

أماكن ووظائف أزرار التحكم

١٠ - زر الإسكات وهو يقوم بتشغيل أو إيقاف الصوت.

١١ - التلفزيون / أطراف الصوت والصورة
يقوم بالإختيار بين وضع تشغيل التلفزيون أو الوضع أوديو فيديو لإخلاء القائمة من الشاشة.

١٢ - ٢/١* (اختياري)
وهو يقوم باختيار اللغة إذاعة لغة مزبوجة ويقوم باختيار معدل إخراج الصوت. (اختياري)

١٣ - القائمة
يعرض جدول البرنامج.

١٤ - زر التوقيت للإيقاف التلقائي
لإستدعاء الوضع المفضل لديك لضبط الصوت.

١٥ - SSM* (ذاكرة حالة الصوت) (إختياري)
لإستدعاء الوضع المفضل لديك لضبط الصوت.

١٦ - الصوت المجسم (اختياري)
لاختيار الصوت المجسم.

* هذه الوظيفة غير موجودة في هذا الجهاز.

الأزرار الملونة : تستخدم هذه الأزرار للنصوص التلفزيونية (لموديلات تليتكست فقط) أو تعديل البرنامج.

تركيب البطاريات

يتم تشغيل جهاز الريموت كتنترول باستخدام بطاريتين من المقاس AAA. اسحب برفق غطاء الريموت كتنترول حتى تقوم بفتح غطاء البطاريات. ويتم تركيب بطاريتين كما هو مبين بالرموز القطبية ⊕ و ⊖ بالعلامات داخل غلاف البطارية.

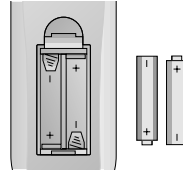

ملاحظة: لغرض تجنب التلف من احتمالات تسرب البطارية، يتم فك البطاريات إذا كنت لا تنوي إستخدام الريموت كتنترول لمدة زمنية ممتدة.

أماكن ووظائف أزرار التحكم

اللوحة الأمامية

مبين فيما يلي شكل مبسط للوحة الأمامية أو الجانبية. والشكل المبين قد يختلف قليلاً عن جهاز التلفزيون لديك.

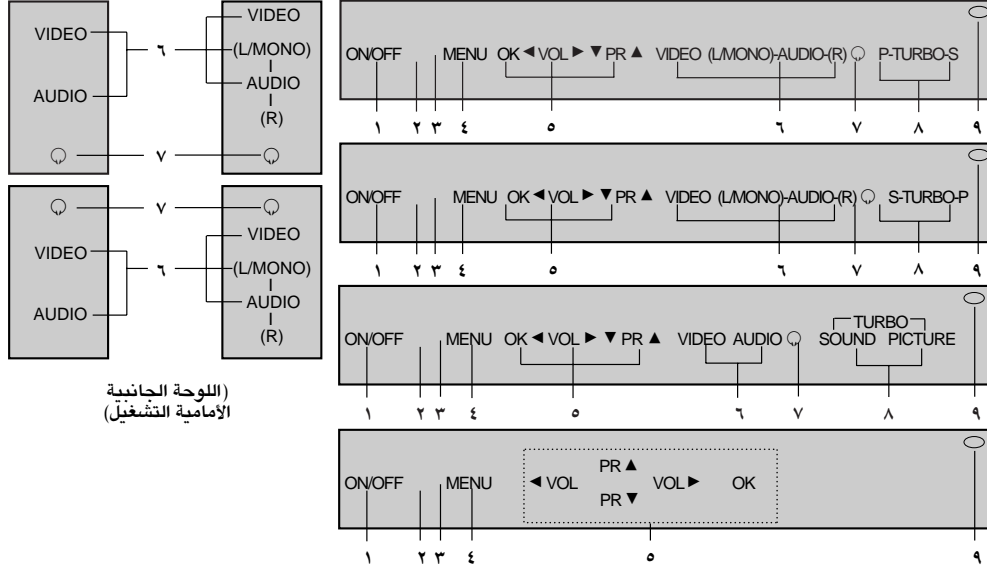

(اللوحة الجانبية
الأمامية التشغيل)

- ١ **مفتاح الكهرباء الرئيسي**
وهو يقوم بتحويل الجهاز تشغيلاً أو إيقافاً.
 - ٢ **مبين الكهرباء / الاحتياطي**
وهو يضيء بإضاءة لامعة عندما يكون الجهاز في الوضع الاحتياطي ويعتمد عند تشغيل الجهاز.
 - ٣ **حساس التحكم عن بعد**
 - ٤ **قائمة الإختبارات**
يقوم بالإختيار من القائمة.
 - ٥ **مطابق**
لقبول إختياركم أو لعرض الوضع الحالي.
درجة الصوت (إلى أعلى / إلى أسفل)
لضبط درجة الصوت. / لضبط القوائم.
(البرنامج إلى أعلى / إلى أسفل)
لاختيار برنامج أو بند في القائمة.
لتحويل الجهاز للتشغيل من وضع الاحتياطي.
 - ٦ **وصلات الصوت والصورة في المقابس (AV أو AV2) (إختيارية)**
لتوصيل مقابس الصوت والصورة للمعدات الخارجية مع هذه المقابس.
 - ٧ **مقبس سماعة الرأس (إختيارية)**
لتوصيل سماعة الرأس مع هذا المقبس.
 - ٨- **زر الصورة السريعة (إختيارية)**
وهو الزر الذي يقوم بإختيار الصورة السريعة.
زر الصوت السريع (إختيارية)
وهو الزر الذي يقوم بإختيار الصوت السريع.
 - ٩ **العين (إختيارية)**
لضبط الصورة بحسب الأحوال المحيطة.
- ملاحظة:** مبين فيما يلي شكل مبسط للوحة الأمامية أو الجانبية. والشكل المبين قد يختلف قليلاً عن جهاز التلفزيون لديك.

التشغيل الأساسي

التشغيل والإيقاف

- 1 - اضغط زر الكهرياء الرئيسي لتحويل الجهاز إلى وضع التشغيل.
- 2 - إذا كان الجهاز في الوضع الاحتياطي، اضغط على زر الكهرياء أو زر إختيار البرامج أو زر التلفزيون والصوت والصورة أو أزرار الأرقام على الريموت كتنترول لغرض التشغيل الكامل.
- 3 - اضغط زر الكهرياء على الريموت كتنترول. وعندئذ يعود الجهاز إلى الوضع الاحتياطي.
- 4 - اضغط زر الكهرياء الرئيسي مرة أخرى لإطفاء الجهاز.

ملاحظة: إذا حدث أثناء تشغيل الجهاز وتم فصل قابس الكهرياء الرئيسي، فإن الجهاز سوف يتحول إلى وضع الإنتظار أو وضع التشغيل عند إعادة وضع قابس الكهرياء في مقبس الكهرياء.

إختيار البرنامج ١ ▼ ▲

يمكنك إختيار رقم البرنامج باستخدام زر البرنامج أو أزرار الأرقام.

ضبط درجة الصوت ◀ ▶

اضغط زر درجة الصوت لضبط درجة الصوت.

الرؤية السريعة Q.VIEW

اضغط زر الرؤية السريعة لرؤية القناة الأخيرة التي كنت تشاهدها.

وظيفة الإسكات MUTE

اضغط زر الإسكات. وعندئذ يتم إطفاء الصوت وتظهر علامة إطفاء الصوت. ويمكنك إلغاء ذلك بالضغط على زر الإسكات أو زر درجة الصوت أو SSM* أو ١/٢* أو زر الصوت السريع.

إختيار اللغة على الشاشة (إختياري)

يمكن عرض القائمة على الشاشة باللغة المطلوبة. عليك إختيار لغتك أولاً.

- 1 - اضغط زر القائمة MENU ثم اضغط الزر ▼ ▲ لإختيار القائمة الخاصة.
- 2 - اضغط الزر الأيمن ثم زر الحركة لأعلي وأسفل لإختيار اللغة.
- 3 - اضغط الزر الأيمن ثم زر الحركة لأعلي وأسفل لإختيار اللغة التي ترغبها. جميع العروض المبينة على الشاشة ستظهر باللغة المختارة. اضغط الزر OK أو الزر ◀ لإختيار القائمة الخاصة.
- 4 - اضغط بصفة متكررة على زر القائمة MENU للرجوع إلى المشاهدة العادية للتلفزيون.

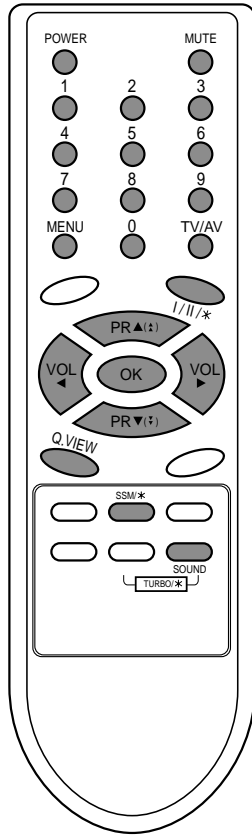

القوائم على الشاشة

يتم الحوار بينك وبين الجهاز لديك على الشاشة مع قائمة المشغل. والأزرار المطلوبة لخطوات التشغيل يتم عرضها أيضاً.

إختيار القائمة.

- ١ - اضغط زر القائمة MENU ثم اضغط الزر ▲ \ ▼ لعرض كل قائمة.
 - ٢ - اضغط الزر الأيمن ثم الزر لأعلي وأسفل لاختيار بند القائمة.
 - ٣ - اضغط الزر الأيمن لعرض القائمة الفرعية أو قائمة سحب لأسفل.
 - ٤ - يتم تعديل وضع الضبط للبند في القائمة الفرعية أو قائمة السحب لأسفل باستخدام زر الحركة لأعلي وأسفل.
- يمكنك الحركة إلى قائمة المستوي الأعلى باستخدام الزر موافق أو الزر ◀ وللحركة إلى قائمة المستوي الأسفل اضغط الزر الأيمن.

ملاحظة:

- ١- في الموديلات الفردية (مونو)، لا يتم عرض قائمة الصوت.
- ب- في بعض الموديلات فإن اللغة لا يتم عرضها.

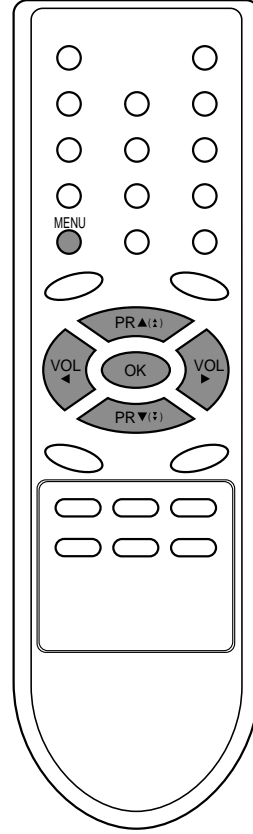
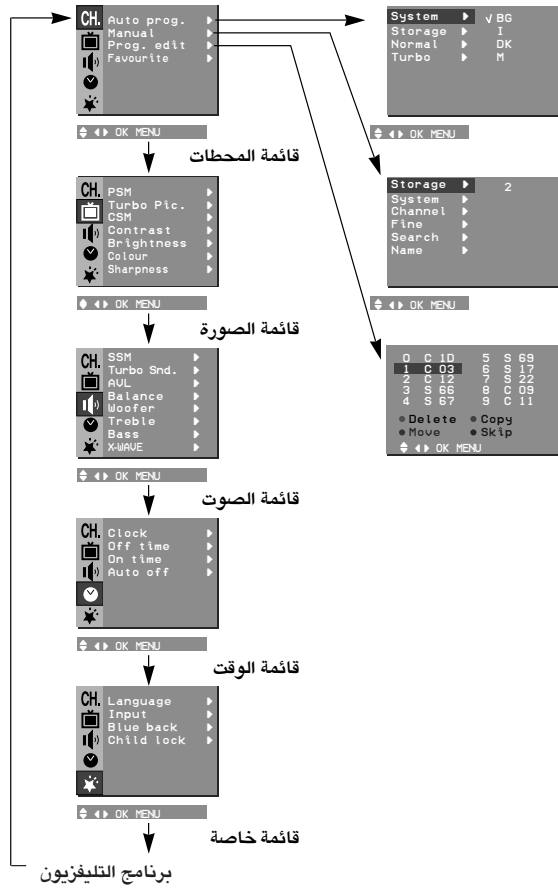

ضبط محطات التلفزيون



يمكن تخزين عدد يصل إلى ١٠٠ قناة تلفزيونية في هذا الجهاز باستخدام أرقام البرامج (٩٩-٠٠) وبمجرد تحديد الضبط المسبق لهذه القنوات، سيكون بإمكانك استخدام أزرار الأرقام أو أزرار تحريك البرامج إلى أعلى وإلى أسفل لغرض اختيار القنوات التلفزيونية ومحطات التلفزيون التي قمت ببرمجتها. ويمكن ضبط توليف القنوات باستخدام الأوضاع الأوتوماتيكية أو اليدوية.

ملاحظة: في بعض الموديلات يمكن تخزين عدد يصل إلى ٢٠٠ محطة تلفزيونية.

ضبط توليف القنوات والبرامج أوتوماتيكياً

جميع المحطات التي يمكن إستقبالها يتم تخزينها بإتباع هذا الأسلوب. وإنما نوصي باستخدام البرمجة الأوتوماتيكية أثناء تركيب هذا الجهاز.

- ١ - اضغط زر القائمة تكراراً لإختيار قائمة المحطات.
- ٢ - اضغط الزر الأيمن ثم الزر لأعلى وأسفل لإختيار البرنامج أوتوماتيكياً.
- ٣ - اضغط الزر الأيمن لعرض قائمة البرنامج الأوتوماتيكي.

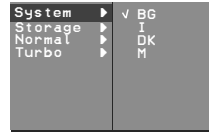

OK MENU

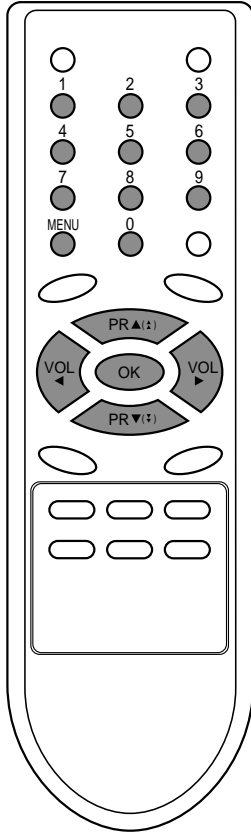

- ٤ - اضغط الزر ► يتم إختيار نظام التلفزيون باستخدام الزر لأعلى وأسفل في قائمة السحب لأسفل في النظام:
 - BG : (آسيا / نيوزيلاندا / الشرق الأوسط / أفريقيا / استراليا)
 - I : (هونغ كونج / جنوب أفريقيا)
 - DK : (شرق أوروبا / الصين / أفريقيا / كومونولث الإتحاد السوفيتي السابق)
 - M : (الولايات المتحدة الأمريكية / كوريا / الفلبين) (إختياري)
- ٥ - اضغط الزر OK أو ◀.
- ٦ - اضغط زر البرنامج (الحركة إلى أعلى وإلى أسفل) لإختيار وضع التخزين.
- ٧ - اضغط الزر ► يتم إختيار رقم البداية للبرنامج باستخدام الزر أو أزرار الأرقام في وضع التخزين من قائمة السحب إلى أسفل. وأي رقم أقل من ١٠ يتم إدخاله باستخدام الأزرار الرقمية مع وضع الرقم صفر قبله أي (٠٥) (أو ٠٠٥) لإختيار القيمة ٥.
- ٨ - اضغط الزر OK.
- ٩ - اضغط زر الحركة إلى أعلى وإلى أسفل لإختيار وضع البحث العادي أو وضع البحث السريع.

ملاحظة:

- ١ - وضع البحث السريع أسرع من وضع البحث العادي في بعض الموديلات فإن هذه العمليات للبحث تقوم تلقائياً بتخزين جميع المحطات والقنوات التي يمكن إستقبالها.
- ب - إذا كانت المحطة التي تم برمجتها ذات صوت ضعيف، يتم إختيار النظام مرة أخرى في قائمة البرمجة اليدوية.
- ١٠ - اضغط الزر الأيمن لبداية البرمجة الأوتوماتيكية.

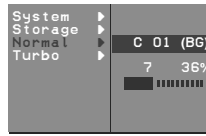

MENU

(البحث العادي)

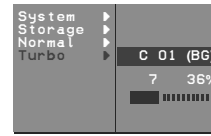

MENU

(البحث السريع)

- جميع المحطات والقنوات التي يمكن إستقبالها يتم تخزينها. لغرض إيقاف البرمجة الأوتوماتيكية، اضغط زر القائمة. عند إكمال البرمجة الأوتوماتيكية، تظهر قائمة مراجعة وتعديل البرنامج على الشاشة. أنظر الجزء الخاص بتعديل البرنامج لغرض تعديل البرنامج الذي تم تعديله.
- ١١ - اضغط بصفة متكررة على زر القائمة MENU للرجوع إلى المشاهدة العادية للتلفزيون.

ضبط محطات التلفزيون

مسح البرنامج أوتوماتيكياً.
للمسح الأوتوماتيكي لصورة البرنامج المختزن اضغط زر البرنامج لحوالي ٣ ثواني.
تظهر صورة البرنامج المختزن على الشاشة واحدة فواحدة.
لايقاف مسح البرنامج الأوتوماتيكي اضغط أي أزرار ما عدا أزرار الفيديو.



ضبط توليف القنوات يدوياً

الغرض من هذه البرمجة اليدوية هو ضبط توليف القنوات يدوياً وتنظيم المحطات بالترتيب الذي ترغب فيه، وأيضاً يمكنك تعيين اسم محطة بخمسة حروف لكل رقم برنامج.

- ١- اضغط زر القائمة تكراراً لإختيار قائمة المحطات.
- ٢- اضغط الزر الأيمن ثم الزر لأعلى وأسفل لإختيار البرنامج اليدوي.
- ٣- اضغط الزر الأيمن لعرض قائمة البرنامج اليدوي.

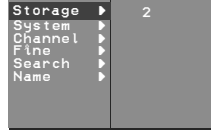

OK MENU

- ٤- اضغط الزر ▲ / ▼ لإختيار البرنامج.
- ٥- اضغط الزر ► لإختيار رقم البرنامج. ويتم إختيار رقم البرنامج المطلوب (٠ إلى ٩٩) باستخدام زر الحركة لليمين واليسار أو أزرار الأرقام على قائمة سحب البرنامج. وأي رقم أقل من ١٠ يتم ادخاله بإضافة الخانة أمامه، أي أن ٥ تكتب ٠٥ (أو ٠٠٥).
- ٦- اضغط الزر OK.
- ٧- اضغط زر الإختيار إلى أعلى وإلى أسفل لإختيار النظام (سيستم).
- ٨- اضغط الزر ►. يتم إختيار نظام التلفزيون باستخدام الزر لأعلى وأسفل في قائمة السحب لأسفل في النظام:
BG: (أسيا / نيوزيلاندا / الشرق الأوسط / أفريقيا / استراليا)
I: (هونج كونج / جنوب أفريقيا)
DK: (شرق أوروبا / الصين / أفريقيا / كومونولث الإتحاد السوفيتي السابق)
M: (الولايات المتحدة الأمريكية / كوريا / الفلبين) (إختياري)
- ٩- اضغط الزر OK أو الزر ◀.
- ١٠- اضغط زر البرنامج (الحركة إلى أعلى وإلى أسفل) لإختيار القناة.
- ١١- اضغط الزر ►. اضغط الزر لأعلى وأسفل لإختيار الموجات العالية التردد / الفائقة العلو V/UHF أو قنوات الكيبل على قائمة السحب لأسفل للقنوات.
إذا لم يكن، قم بإختيار أرقام القنوات مباشرة وذلك باستخدام أزرار الأرقام. أي رقم أقل من (١٠) يتم إدخاله مع رقم صفر قبله، أي تكتب (٠٥) (أو ٠٠٥) بدلاً من (٥).
- ١٢- اضغط الزر OK أو الزر ◀.
- ١٣- اضغط زر البرمجة إلى أعلى وإلى أسفل لإختيار البحث.
- ١٤- اضغط الزر ► اضغط الزر لبدء البحث في قائمة البحث مع السحب لأسفل. وفي حالة إكتشاف محطة فإن البحث سوف يتوقف.
- ١٥- اضغط الزر موافق لغرض التخزين وعندئذ تظهر شاشة التخزين (STORED).



Stored

- ١٦- لتخزين محطة أخرى، يتم تكرار الخطوات من ٤ إلى ١٥.
- ١٧- اضغط بصفة متكررة على زر القائمة MENU للرجوع إلى المشاهدة العادية للتلفزيون.

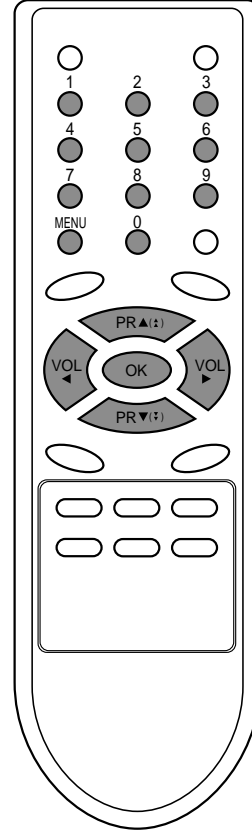

ضبط محطات التلفزيون



تحديد إسم للمحطة

- ١ - يتم تكرار توليف البرنامج اليدوي (الخطوات من ١-٣).
- ٢ - اضغط زر الحركة إلى أعلى أو إلى أسفل لإختيار الاسم.
- ٣ - اضغط الزر ► على Menu السحب للاسم.
- ٤ - اضغط الزر ▲ ويمكنك استخدام الخانة الخالية أو + أو - والرقم ٠ إلى ٩ والحروف الأبجدية A إلى Z.
- بإستخدام الزر لأسفل يمكنك الاختيار في الإتجاه المضاد.
- ٥ - يتم اختيار الوضع التالي بالضغط على الزر ► ◀ ثم يتم اختيار الحرف وهكذا.
- ٦ - اضغط الزر OK.
- ٧ - اضغط بصفة متكررة على زر القائمة MENU للرجوع إلى المشاهدة العادية للتلفزيون.

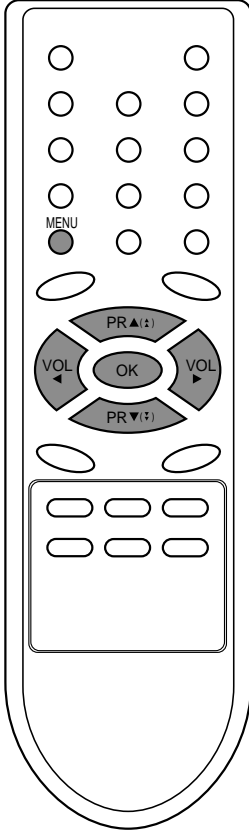

وظيفة الـ Booster (إختياري)

في بعض الموديلات يعتبر الـ Booster وظيفة إختيارية. فقط الجهاز المزود بوظيفة الـ Booster يمكن أن يقدم هذه الوظيفة.

إذا كان الإستقبال ضعيفاً لإرسال التلفزيون، قم بإختيار وظيفة الـ Booster في وضع ألتشغيل. إذا كانت حالة الصورة جيدة، فلا تقم بتشغيل الـ Booster.

- ١ - يتم تكرار توليف البرنامج اليدوي (الخطوات من ١-٣).
- ٢ - اضغط الزر لأعلى وأسفل لإختيار مفتاح التقوية (BOOSTER).
- ٣ - اضغط الزر ►
- ٤ - اضغط الزر لأعلى وأسفل لإختيار التشغيل أو الإيقاف لقائمة السحب لأسفل لمفتاح التقوية BOOSTER.
- ٥ - اضغط الزر OK.
- ٦ - اضغط بصفة متكررة على زر القائمة MENU للرجوع إلى المشاهدة العادية للتلفزيون.

ضبط محطات التلفزيون

تعديل البرنامج

هذه الوظيفة تمكنك من حذف أو تخطي البرامج المختزنة. وأيضاً يمكنك تحريك بعض المحطات إلى أرقام برامج أخرى أو يتم وضع بيانات لمحطة خالية في رقم البرمجة المختار.



- ١ - اضغط زر القائمة MENU ثم اضغط الزر ١ ▲ لاختيار قائمة المحطات.
- ٢ - اضغط زر الإختيار إلى أعلى وإلى أسفل لإختيار ضبط وتعديل البرنامج.
- ٣ - اضغط الزر الأيمن لعرض قائمة تعديل البرنامج.

0	C	ID	S	S	69
1	C	03	S	S	17
2	C	12	S	S	22
3	S	66	S	C	09
4	S	67	S	C	11

• Delete • Copy
• Move • Skip
OK MENU

حذف برامج

- ١ - يتم إختيار البرنامج المطلوب حذفه بأزرار الإتجاهات إلى أعلى وإلى أسفل أو إلى اليمين واليسار.
 - ٢ - اضغط الزر الأحمر مرتين.
- يتم حذف البرنامج المختار وجميع البرامج التالية يتم إزاحتها إلى أعلى لمسافة واحدة.

نسخ برنامج

- ١ - يتم إختيار البرنامج المطلوب نسخة باستخدام أزرار الإختيار في الإتجاه إلى أعلى أو إلى أسفل أو إلى اليمين واليسار.
 - ٢ - اضغط الزر الأخضر.
- جميع البرامج التالية يتم إزاحتها إلى أعلى خطوة واحدة.

تحريك برنامج

- ١ - يتم إختيار البرنامج المطلوب تحريكه بأزرار الإتجاهات إلى أعلى وإلى أسفل أو إلى اليمين واليسار.
- ٢ - اضغط الزر الأصفر.
- ٣ - حرك البرنامج إلى رقم البرنامج المطلوب باستخدام زر الحركة لأعلى وأسفل أو إلى اليمين واليسار.
- ٤ - اضغط الزر الأصفر مرة أخرى لأنها هذه الخاصية.

0	C	ID	S	S	69
1	C	03	S	S	17
2	C	12	S	S	22
3	S	66	S	C	09
4	S	67	S	C	11

• Move Off
MENU

تخطي رقم برنامج

- ١ - يتم إختيار رقم البرنامج المراد تخطيه باستخدام الأزرار الخاصة بالإتجاهات إلى أعلى وإلى أسفل أو إلى اليمين واليسار.
- ٢ - اضغط الزر الأزرق. وعندئذ يتحول البرنامج الذي تم تخطيه إلى اللون الأزرق.
- ٣ - اضغط الزر الأزرق مرة أخرى لإطلاق البرنامج الذي تم تخطيه. وعند تخطي رقم برنامج فإن هذا سيعني أنه لن يكون بإمكانك إختياره باستخدام زر حركة القنوات إلى أعلى وإلى أسفل خلال المشاهدة العادية للتلفزيون. وإذا كنت ترغب في إختيار البرنامج الذي تم تخطيه يتم إدخال رقم البرنامج مباشرة باستخدام أزرار الأرقام أو يتم إختياره في تعديل البرنامج أو قائمة الجدول.

اضغط بصفة متكررة على زر القائمة MENU للرجوع إلى المشاهدة العادية للتلفزيون.

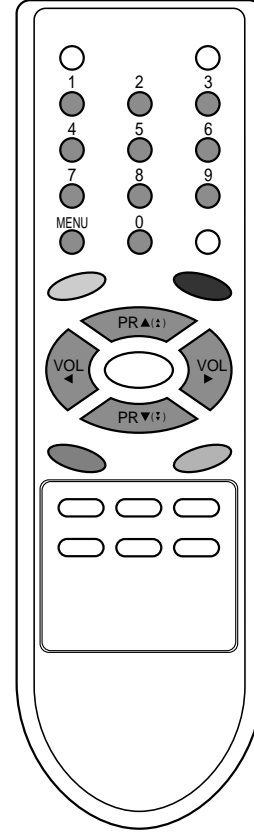

ضبط محطات التلفزيون



البرنامج المفضل

هذه الوظيفة تتيح لك اختيار برامجك المفضلة مباشرة.

- ١ - اضغط زر القائمة تكراراً لإختيار قائمة المحطات.
- ٢ - اضغط زر الحركة اليمين ثم زر الحركة لأعلى وأسفل لإختيار البرنامج المفضل.
- ٣ - اضغط زر الحركة اليمين لعرض قائمة البرنامج المفضل.

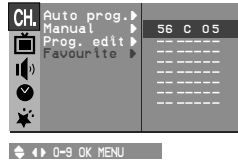

- ٤ - اضغط زر الحركة لأعلى وأسفل للاختيار.
- ٥ - يتم إختيار برنامج مفضل باستخدام زر الحركة لليمن واليسار.
- ٦ - لتخزين برنامج آخر يتم تكرار الخطوات ٤ إلى ٥.
- ٧ - اضغط الزر OK.
- ٨ - اضغط بصفة متكررة على زر القائمة MENU للرجوع إلى المشاهدة العادية للتلفزيون.

أضغط بصفة متكررة على زر المشاهدة FAVOURITE لإختيار البرامج المفضلة المختزنة.

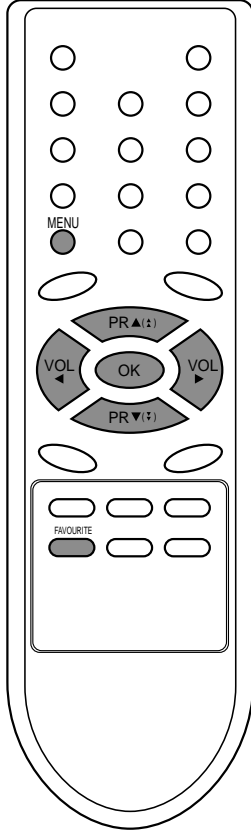

ضبط محطات التلفزيون

إستدعاء جدول البرامج

يمكنك فحص البرامج المخزنة في الذاكرة بعرض جدول البرامج.

عرض جدول البرامج

يتم الضغط على زر قائمة البرامج لعرض قائمة جدول البرامج. يظهر جدول البرنامج على الشاشة. إن جدول برنامج واحد يحتوي على عشرة برامج كما هو مبين في الشكل بأسفل.

0	C	ID	S	S	69
1	C	03	9	S	17
2	C	12	7	S	09
3	S	66	8	C	11
4	S	67	9	C	11

OK MENU

ملاحظة:

- يمكنك أن تحصل على بعض البرامج باللون الأزرق. وقد أعدت هذه البرامج لتخطيها بالبرمجة الأتوماتيكية أو في وضع تعديل البرنامج.
- بعض البرامج المزودة برقم القناة المبين في جدول البرامج توضح عدم تحديد أي أسم للمحطة.

إختيار برنامج في جدول البرامج

يتم إختيار البرنامج بأزرار الحركة إلى أعلى وإلى أسفل أو إلى اليمين واليسار. إضغط الزر موافق. عندئذ يتحول الجهاز إلى وضع رقم البرنامج المختار.

إستدعاء الصفحات من خلال جدول البرامج

توجد عشر صفحات لجدو البرامج وهي تحتوي على ١٠٠ (أو ٢٠٠) برنامج. وبالضغط على الأزرار إلى أعلى وإلى أسفل أو إلى اليمين واليسار بصفة متكررة يتم تقليب الصفحات.

اضغط بصفة متكررة على زر القائمة LIST للرجوع إلى المشاهدة العادية للتلفزيون.

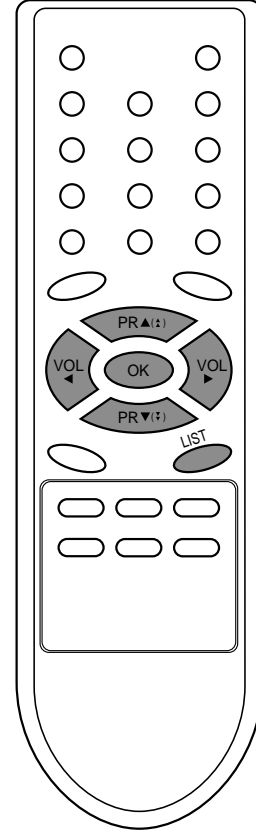

ضبط الصورة

PSM (ذاكرة حالة الصورة)



- ١ - اضغط زر القائمة MENU ثم اضغط الزر ▲ \ ▼ لاختيار قائمة الصورة.
- ٢ - اضغط الزر الأيمن ثم الزر لأعلى وأسفل لاختيار PSM.
- ٣ - اضغط الزر ▶ ثم الزر ▲ \ ▼ لاختيار ضبط الصورة علي قائمة السحب PSM.



- ٤ - اضغط الزر OK أو الزر ◀.
 - ٥ - اضغط بصفة متكررة على زر القائمة MENU للرجوع إلى المشاهدة العادية للتلفزيون.
- يمكنك أيضاً استدعاء الصورة المطلوبة (ديناميكية أو قياسية أو معتدلة أو ألعاب الكمبيوتر أو المستخدم باستخدام زر PSM من خلال وحدة التحكم عن بعد (ريموت كنترول). والصورة القياسية والديناميكية والمعتدلة وصورة الألعاب يتم برمجتها في المصنع لغرض تقديم صورة جيدة ولا يمكن تعديلها.

CSM (ذاكرة حالة الألوان)

- يمكنك اختيار ألوان الصورة القياسية والمائلة إلى الأحمر أو الأخضر أو الأزرق بحسب ما تفضل.
- ١ - اضغط زر القائمة MENU ثم اضغط الزر ▲ \ ▼ لاختيار قائمة الصورة.
 - ٢ - اضغط زر البرنامج لاختيار ذاكرة حالة الألوان.
 - ٣ - اضغط زر درجة الصوت لاختيار الألوان القياسية أو المائلة إلى الأحمر أو الأخضر أو الأزرق.
 - ٤ - اضغط بصفة متكررة على زر القائمة MENU للرجوع إلى المشاهدة العادية للتلفزيون.

ضبط الصورة

يمكنك ضبط الصورة من حيث التباين والإضاءة ودرجة الألوان ودرجة تحديد الألوان وصيغاتها (للمدخلات NTSC فقط) بالمستويات التي تفضلها.

- ١ - اضغط زر القائمة MENU ثم اضغط الزر ▲ \ ▼ لاختيار قائمة الصورة.
- ٢ - اضغط الزر ▶ ثم الزر ▲ \ ▼ لاختيار Contrast و Brightness و Colour و Sharpness.

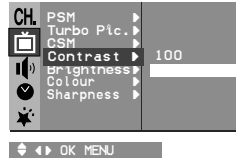

- ٣ - اضغط الزر الأيمن ثم الزر ▶ \ ◀ لإجراء للتعديلات والضبط المناسب علي كل قائمة فرعية.



- ٤ - اضغط الزر موافق لتقوم بتخزينها لصورة المستخدم.
- ٥ - اضغط بصفة متكررة على زر القائمة MENU للرجوع إلى المشاهدة العادية للتلفزيون.

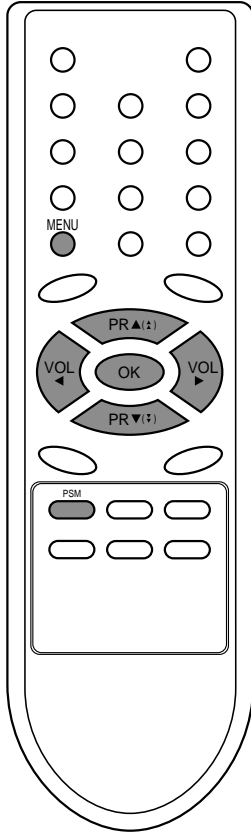

ضبط الصورة

العين (إختيارية)

العين وظيفة إختيارية. فقط الجهاز المزود بالعين الإختيارية هو الذي يمكن أن يقوم بهذه الوظيفة. في بعض الموديلات، فإن الجهاز يقوم بضبط الصورة تلقائياً طبقاً للأحوال المحيطة. وهذا سوف يمكنك من الإستمتاع بأفضل صورة مناسبة بحسب أحوال الإضاءة المحيطة. إضغط زر العين/* لتحويل وظيفة العين تشغيلاً أو إيقافاً.

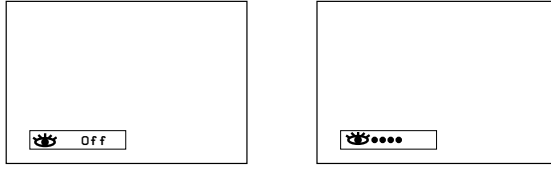

عند تشغيل وظيفة العين، فإن الصورة الأكثر صلاحية يتم ضبطها تلقائياً طبقاً للأحوال المحيطة. وفي ذلك الوقت فإن العرض المبين باللون الأخضر لا يظهر بصفة مستمرة. ولكن العرض المبين باللون الأصفر يظهر في كل مرة عند تغيير حالة الصورة.

ملاحظة: إذا قمت بالضغط على زر ذاكرة حالة الصورة PSM أو زر الصورة التربو مع وظيفة العين، فإن وظيفة العين يتم إطفاءها تلقائياً.

إختيار الصورة التربو (إختيارية)

عند تشغيل هذه الوظيفة، فإن الصورة تصبح أكثر إشراقاً ووضوحاً عن الصورة العادية. يمكنك الإستمتاع بالصورة (التربو) أكثر كثيراً من الصورة العادية. إضغط زر الصورة (التربو) تكراراً لتقوم بتشغيلها أو إيقافها.

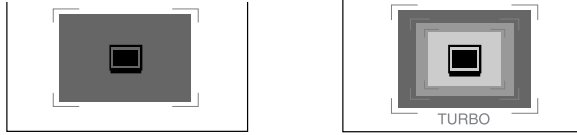

(الصورة التربو لا تعمل)

(الصورة تربو تعمل)

ملاحظة: إذا قمت بالضغط على زر ذاكرة حالة الصورة PSM أو زر العين مع وظيفة الصورة التربو، فإن وظيفة الصورة التربو يتم إطفاءها تلقائياً.

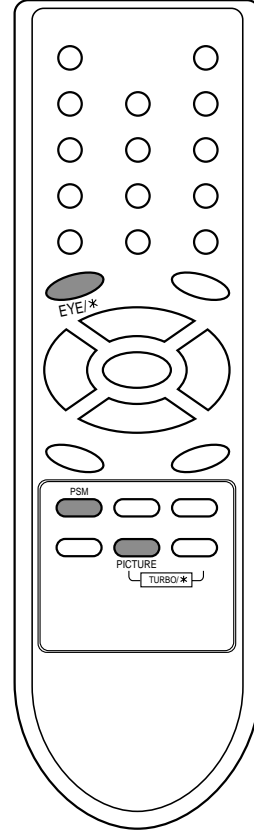

ضبط الصوت (إختياري)



ضبط الصوت وظيفة اختيارية. الجهاز المزود بخاصية ضبط الصوت هو وحده الذي يمكنه أداء هذه الوظيفة.

SSM (ذاكرة حالة الصوت)

يمكنك اختيار وضع ضبط الصوت المفضل لديك: مستخدم؛ مسطح، موسيقي، أفلام أو حديث عادي ويمكن الضبط أيضاً لتردد الصوت في الإكواليزر.

- ١ - اضغط زر القائمة MENU ثم اضغط الزر ▲ \ ▼ لاختيار قائمة الصوت.
- ٢ - اضغط الزر الأيمن ثم الزر لأعلى وأسفل لاختيار وضع الضبط SSM.
- ٣ - اضغط الزر ► ثم الزر لأعلى وأسفل لاختيار ضبط الصوت في قائمة السحب لأسفل SSM.



ضبط تردد الصوت.

- ١ - اضغط الزر الأيمن في قائمة المستخدم لعرض القائمة الفرعية المستخدم.

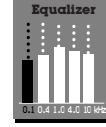

(استريو RF ، صوت عادي)

- ب - اضغط زر الحركة لليمين واليسار لإختيار نطاق الصوت.
- ج - ويتم إعداد مستوى الصوت المناسب بزر الحركة إلى أعلى وإلى أسفل.
- د - اضغط الزر موافق لتخزينها لمستخدمي الصوت.

اضغط بصفة متكررة على زر القائمة MENU للرجوع إلى المشاهدة العادية للتلفزيون. يمكنك أيضاً استدعاء الصوت المطلوب (مسطح، موسيقي، أفلام، حديث عادي أو مستخدم) باستخدام الزر SSM*/ على الريموت كمنترول، وأوضاع الصوت أو مسطح أو موسيقي أو أفلام أو حديث مبرمجة على أساس تشغيل الصوت بالمستوي الجيد وذلك بالبرمجة من المصنع ولا يمكن تعديلها.

ملاحظة: إذا ضغطت على الزر SSM*/ بعد إجراء التعديل المناسب في القائمة الفرعية للمستخدم، فإن شاشة عرض المستخدم تظهر تلقائياً حتى ولو كان الضبط قد تم بالفعل بوضع الضبط المحدد مسبقاً من المصنع: مسطح، موسيقي، أفلام أو حديث.

ضبط الصوت

- ١ - اضغط زر القائمة MENU ثم اضغط الزر ▲ \ ▼ لاختيار قائمة الصوت.
- ٢ - اضغط الزر ►. اضغط الزر إلى أعلى وإلى أسفل لإختيار بند الصوت المطلوب مثل: AVL (إختيارية) أو Balance أو Treble أو Bass أو Woofer.
- ٣ - اضغط الزر ◀.
- ٤ - يتم إجراء الضبط المطلوب باستخدام الأزرار ► / ◀ أو ▲ / ▼ أو الزر موافق.
- ٥ - اضغط بصفة متكررة على زر القائمة MENU للرجوع إلى المشاهدة العادية للتلفزيون.

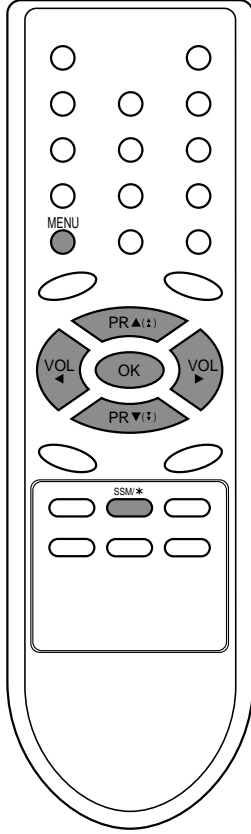

ضبط الصوت (إختياري)

الصوت اللاسلكي (X-WAVE) (إختياري)

يمكنك أيضًا الاستماع إلى الصوت من خلال مستقبل FM.

1. اضغط زر MENU ثم زر ▲ / ▼ لاختيار قائمة Sound.
2. اضغط زر ► ثم زر ▲ / ▼ لاختيار X-WAVE.
3. اضغط زر ► ثم زر ▲ / ▼ لضبط التردد بقائمة X-WAVE.
4. قم بمطابقة تردد التلفزيون مع تردد مستقبل FM.

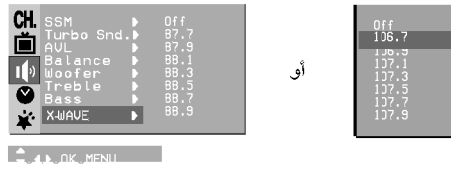

بعض الموديلات تعرض كما هو موضح بالأعلى.

1. اضغط زر MENU ثم زر ▲ / ▼ لاختيار قائمة Sound.
2. اضغط زر ► ثم زر ▲ / ▼ لاختيار X-WAVE.
3. اضغط زر ► ثم زر ▲ / ▼ لاختيار Set Freq.
4. اضغط زر ► لضبط التردد من قائمة X-WAVE.
5. استعمل الأرقام من 0 إلى 9 أو اضغط زر ◀ / ▶ لمطابقة تردد جهاز التلفزيون بتردد مستقبل FM.

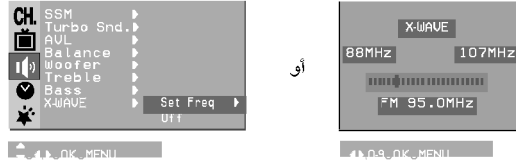

ملاحظة:

1. إن كان الاستقبال ضعيفًا، اختر ترددًا آخر.
2. للحصول على أفضل نتائج، لا بد أن تزيد المسافة بين التلفزيون ومستقبل FM عن 11.4 قدمًا.
3. في بعض الأماكن قد تضعف قدرة وحدة إرسال موجات FM، كما هو الحال بالقرب من برج الإرسال.
4. قد تعتمد حساسية الاستقبال على نوع المستقبل (راديو FM).

اختيار صوت التيريو (إختياري)

عند تشغيل هذه الوظيفة، سيكون الصوت أكثر تركيزًا ومكبرًا أكثر من الصوت العادي.

اضغط زر TURBO SOUND مرارًا للتشغيل أو الإيقاف.



(الصوت التريو لا يعمل)



(الصوت التريو يعمل)

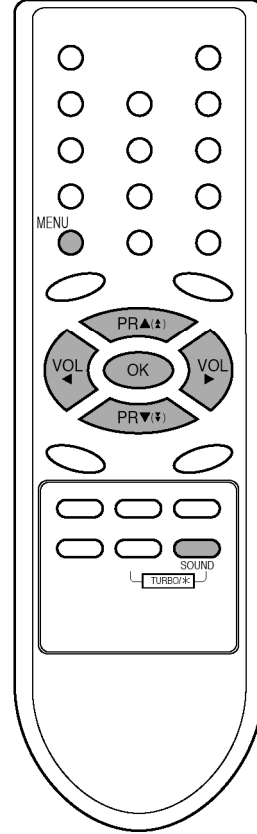

ضبط الصوت (إختياري)

إختيار مخرج الصوت (إختياري)

في وضع الصوت والصورة يمكنك إختيار مخرج الصوت للسماعات اليمنى واليسرى. اضغط بصورة متكررة على الأزرار ١/٢/٣* لإختيار مخرج الصوت. يسار+يمين: الإشارة الصوتية من مدخل الصوت الأيسر تتجه إلى السماعة اليسرى وإشارة الصوت من مدخل الصوت اليمين يتم إرسالها إلى السماعة اليمين. يسار+ يسار: الإشارة الصوتية من مدخل الصوت الأيسر يتم إرسالها إلى السماعات اليسرى واليمين. يمين+يمين: الإشارات الصوتية من مدخل الصوت الإيمن يتم إرسالها إلى السماعات اليسرى واليمين.

الاستقبال الاستريو / المزدوج (إختياري).

عند إختيار أحد البرامج فإن المعلومات الخاصة بصوت المحطة تظهر بعد اختفاء رقم البرنامج واسم المحطة.

إذاعة	عرض على الشاشة
مونو	مونو
ستيريو	ستيريو
مزدوج	مزدوج ١

إختيار الصوت الفردي

عند أستقبال الاستريو إذا كانت إشارة الاستريو ضعيفة يمكنك التحويل إلى الإختيار الفردي بالضغط على الزر ١/٢/٣*. وفي الاستقبال الفردي يتم تحسين عمق الصوت. ولغرض التحويل إلى الاستريو اضغط الزر ١/٢/٣* مرة أخرى.

إختيار اللغة للإذاعة بلغة مزدوجة

عند أستقبال برنامج في لغتين (لغة مزدوجة) يمكنك التحويل إلى المزدوج ١ أو المزدوج ٢ أو (المزدوج ١ - ٢) بالضغط على الزر ١/٢/٣* بصفة متكررة. الإختيار ١: وهو يقوم بإرسال لغة الإذاعة الابتدائية إلى السماعات. المزدوج ٢: وهو يقوم بإرسال لغة الإذاعة الثانوية إلى السماعات. المزدوج ٢+١: يرسل لغة منفصلة لكل سماعة.

إستقبال الصوت NICAM (إختياري)

إذا كان جهازك مزوداً بجهاز الاستقبال لاستقبال NICAM، فإن الصوت الرقمي العالى الجودة NICAM (الوحدة المتعددة الصوتية المركبة اللحظية) يمكن استقباله. يمكن إختيار مخرج الصوت طبقاً لنوع الإذاعة التي يتم استقبالها كما يلي بالضغط على الزر ١/٢/٣* بصفة متكررة.

- ١ - عند إستقبال إرسال NICAM فردي (مونو)، يمكنك إختيار NICAM مونو أو FM مونو.
- ٢ - عند إستقبال الإرسال NICAM ستريو، يمكنك إختيار NICAM. ستريو أو FM مونو. وإذا كانت إشارة الستريو ضعيفة، يتم التحويل إلى FM مونو.
- ٣ - عند إستقبال إرسال NICAM مزدوج، يمكنك إختيار NICAM المزدوج ١ أو NICAM المزدوج ٢ أو NICAM المزدوج ٢+١ أو الإختيار الفردي (مونو). وعند إختيار وضع الضبط مونو مع إرسال FM إن شاشة العرض مونو (لون فردي) تظهر على الشاشة.

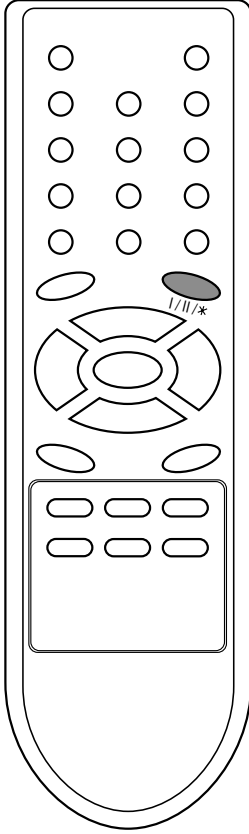

ضبط الوقت

ضبط الساعة

- ١ - اضغط زر القائمة MENU ثم اضغط الزر ▲ \ ▼ لاختيار قائمة الوقت.
- ٢ - اضغط زر القائمة ► ثم اضغط الزر ▲ / ▼ لاختيار Clock.
- ٣ - اضغط الزر ► ثم الزر ▲ \ ▼ لضبط الساعة.



- ٤ - اضغط الزر ► ثم الزر ▲ \ ▼ لضبط الدقيقة.
- ٥ - اضغط الزر OK.
- ٦ - اضغط بصفة متكررة على زر القائمة MENU للرجوع إلى المشاهدة العادية للتلفزيون.

ضبط تايمر التشغيل / الإيقاف

باستخدام هذه الوظيفة في وضع التشغيل ON، فإن الجهاز يقوم بالتحويل أوتوماتيكياً إلى وضع التشغيل أو الإيقاف عند وقت سابق التحديد. يجب أن تضبط الوقت بصورة صحيحة قبل استخدام وظيفة التوقيت للتشغيل / الإيقاف.

- ١ - اضغط زر القائمة MENU ثم اضغط الزر ▲ \ ▼ لاختيار قائمة الوقت.
- ٢ - اضغط زر القائمة ► ثم اضغط الزر ▲ \ ▼ لاختيار On Time أو Off Time.
- ٣ - اضغط الزر ► ثم الزر ▲ \ ▼ لضبط الساعة.



- ٤ - اضغط الزر ► ثم الزر ▲ \ ▼ لضبط الدقيقة.
- ٥ - وظيفة التشغيل في الوقت فقط! اضغط الزر ► ثم الزر ▲ \ ▼ لضبط مستوي درجة الصوت.
- ٦ - اضغط الزر OK.
- ٧ - اضغط بصفة متكررة على زر القائمة MENU للرجوع إلى المشاهدة العادية للتلفزيون.

ملاحظة:

- أ - تعمل هذه الوظيفة فقط في وضع الانتظار.
- ب - لمشاهدة وقت التشغيل / الإيقاف الباقي، يتم اختيار قائمة الوقت.
- ج - عند فصل الكهرباء من مفتاح الكهرباء الرئيسي، يعاد ضبط الوقت ويتحول وقت التشغيل / الإيقاف إلى وضع الفصل.
- د - بعد تشغيل الجهاز لمدة ساعتين بوظيفة تشغيل الوقت فإنه يتحول تلقائياً رجوعاً إلى وضع الانتظار إلا إذا تم الضغط على أحد الأزرار.

الإيقاف الأتوماتيكي بالتوقيت

إذا قمت بتشغيل وضع الانتظار الأتوماتيكي (AUTOSLEEP) من خلال قائمة السحب لأسفل فإن الجهاز يتحول أوتوماتيكياً إلى وضع الانتظار بعد ١٠ دقائق تقريباً بعد توقف إرسال محطة التلفزيون إذا لم تكن هناك أي إشارات.

- ١ - اضغط زر القائمة MENU ثم اضغط الزر ▲ \ ▼ لاختيار قائمة الوقت.
- ٢ - اضغط الزر الأيمن ثم الزر لأعلى وأسفل لاختيار وضع الانتظار الأتوماتيكي (AUTO SLEEP).
- ٣ - اضغط الزر الأيمن ثم الزر لأعلى وأسفل لاختيار وضع التشغيل أو الإيقاف لقائمة السحب لأسفل لوضع الانتظار الأتوماتيكي (AUTO SLEEP).
- ٤ - اضغط الزر OK أو الزر ◀.
- ٥ - اضغط بصفة متكررة على زر القائمة MENU للرجوع إلى المشاهدة العادية للتلفزيون.

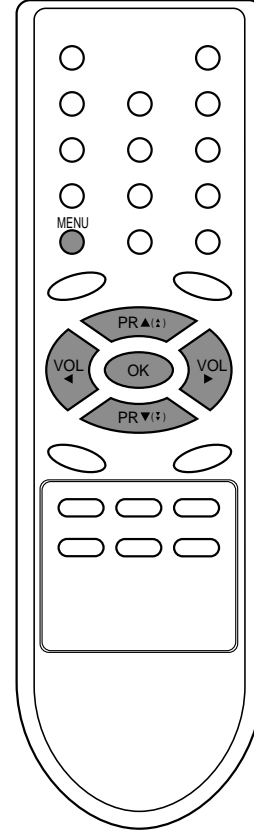

الوظائف الأخرى



أوضاع التلفزيون والصوت والصورة

يمكن ضبط المدخلات لكل من وضع التلفزيون أو وضع الصوت والصورة. ويتم استخدام وضع الصوت والصورة عند توصيل مسجل فيديو كاسيت أو معدات أخرى بالجهاز.

ملاحظة: عند توصيل جهاز فيديو عن طريق مخرج الأريال، فإن الجهاز يتم استخدامه في وضع التلفزيون. أنظر الجزء الخاص بتوصيل المعدات الخارجية.

- ١ - اضغط زر القائمة MENU ثم اضغط الزر ▲ ▼ لاختيار القائمة الخاصة.
- ٢ - اضغط الزر الأيمن ثم الزر لأعلى وأسفل لاختيار الإدخال.
- ٣ - اضغط الزر الأيمن ثم الزر لأعلى وأسفل لاختيار وضع التلفزيون أو وضع الصوت والصورة AV (AV1 أو AV2) أو AV3 (إختياري) أو S-VIDEO (إختياري) أو COMPONENT (إختياري) في قائمة السحب لأسفل والخاصة بالمدخل.

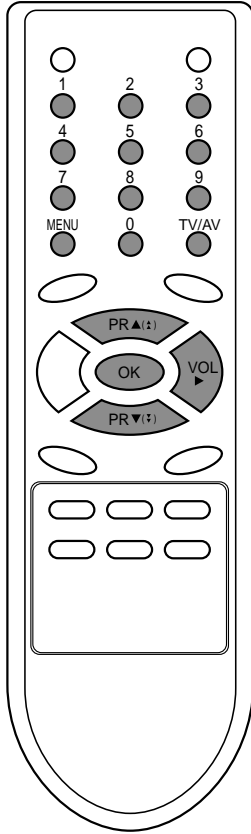
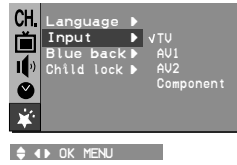

- ٤ - اضغط بصفة متكررة على زر القائمة MENU للرجوع إلى المشاهدة العادية للتلفزيون.

وعلى التبادل يمكنك إختيار وضع التلفزيون أو وضع الصوت والصورة بالضغط على زر التلفزيون/ الصوت والصورة.

للرجوع إلي وضع التلفزيون، إضغط زر القنوات إلي أعلى أو إلى أسفل أو أزرار الأرقام.

التحويل الأوتوماتيكي للصوت والصورة (إختياري)

إذا قام جهاز الفيديو لديك بإخراج فولت التحويل عند تشغيله ليعرض من جهاز الفيديو الموصل بمخرج الـ يوروسكارت سوكت، فإن الجهاز سوف يتحول إلى الوضع AV أو AV1 أوتوماتيكياً في حالة إدخال إشارة الصوت والصورة. ولكن إذا أردت أن تستمر في مشاهدة وضع التلفزيون، فعليك بالضغط على أزرار الحركة إلى أعلى وإلى أسفل أو على أزرار الأرقام. إضغط زر التلفزيون / الصوت والصورة للعودة إلي وضع الصوت والصورة.

الوظائف الأخرى

مفتاح منع التشغيل من قبل الأطفال

يمكن ضبط جهاز التلفزيون بحيث يلزم استخدام الريموت كنترول لغرض التحكم فيه. وهذه الخاصية يمكن إستخدامها لمنع الأطفال من مشاهدة التلفزيون بدون إذن.



- ١ - اضغط زر القائمة MENU ثم اضغط الزر ▲ ١ ▼ لاختيار القائمة الخاصة.
- ٢ - اضغط الزر الأيمن ثم الزر لأعلي وأسفل لاختيار قفل حماية الأطفال.
- ٣ - اضغط الزر الأيمن ثم الزر لأعلي وأسفل لاختيار وضع التشغيل أو الإيقاف لقائمة السحب لأسفل الخاصة بقفل حماية الأطفال.
- ٤ - اضغط الزر OK أو الزر ◀.
- ٥ - اضغط بصفة متكررة على زر القائمة MENU للرجوع إلى المشاهدة العادية للتلفزيون.

مع وجود القفل في وضع التشغيل، تظهر شاشة العرض (مفتاح منع التشغيل يعمل) علي الشاشة، وذلك عند الضغط على أي زر علي اللوحة الأمامية أثناء مشاهدة التلفزيون.

ملاحظة: لن تظهر شاشة بيان تشغيل قفل حماية الأطفال علي الشاشة في حالة الضغط علي أي زر في القائمة الأمامية عند عرض القوائم.

الخلفية الزرقاء (إختياري)

إذا قمت باختيار وضع التشغيل للخلفية الزرقاء BLUE BACK بقائمة السحب لأسفل ستظهر خلفية زرقاء علي الشاشة عندما تكون هناك إشارات ضعيفة أو لا توجد إشارة.

- ١ - اضغط زر القائمة MENU ثم اضغط الزر ▲ ١ ▼ لاختيار القائمة الخاصة.
- ٢ - اضغط الزر الأيمن ثم الزر لأعلي وأسفل لاختيار الخلفية الزرقاء.
- ٣ - اضغط الزر الأيمن ثم الزر لأعلي وأسفل لاختيار التشغيل أو الإيقاف لقائمة السحب لأسفل الخاصة بالخلفية الزرقاء.
- ٤ - اضغط الزر OK أو الزر ◀.
- ٥ - اضغط بصفة متكررة على زر القائمة MENU للرجوع إلى المشاهدة العادية للتلفزيون.

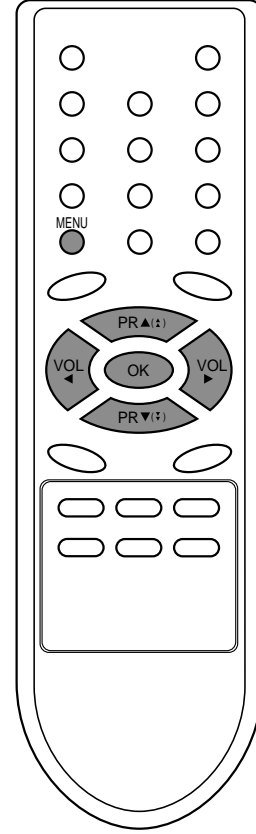

الوظائف الأخرى



لعبة الفيديو (إختياري)

الألعاب وظيفية اختيارية والجهاز المزود بالألعاب هو وحده الذي يمكنه أداء هذه الوظيفة باستخدام الريموت كونترول.

- ١ - اضغط زر القائمة MENU ثم اضغط الزر ▲ ١ ▼ لاختيار القائمة الخاصة.
- ٢ - اضغط زر الحركة اليمين ثم زر الحركة لأعلى وأسفل لإختيار الألعاب.
- ٣ - اضغط زر الحركة اليمين لإختيار وضع الألعاب.
- ٤ - اضغط زر القائمة ▲ ١ ▼ ثم اضغط الزر OK. (راجع صفحة لعبة الفيديو)

ملاحظة:

أ - اضغط زر التلفزيون / الصوت والصورة أو زر القائمة للرجوع إلي وضع المشاهدة العادية للتلفزيون.

ب - إذا كنت ترغب في تشغيل لعبة جديدة اضغط الزر الأحمر RED للبدء مرة أخرى أثناء اللعبة.

جهاز التوقيت لغرض النوم

إنك لا تحتاج لأن تتذكر إطفاء الجهاز قبل أن تذهب للنوم. فجهاز التوقيت عند النوم يقوم بالتحويل أوتوماتيكياً لتحويل الجهاز إلى وضع الإنتظار بعد إنقضاء مدة زمنية معينة. اضغط زر جهاز التوقيت (النوم) لإختيار عدد الدقائق. يظهر عرض الساعة على الشاشة يتبعه القيمة: ١٠، ٢٠، ٣٠، ٤٠، ٥٠، ٦٠، ٩٠، ١٢٠، ١٨٠ و ٢٤٠ ويبدأ التايمر في الحساب من عدد الدقائق المختارة.

ملاحظة:

- أ - لمشاهدة وقت النوم المتبقي في جهاز التوقيت، اضغط زر التوقيت مرة.
- ب - لإلغاء توقيت النوم، يتم تكرار الضغط على زر التوقيت حتى تظهر الشاشة المبينة.
- ج - عند إطفاء جهاز التوقيت، فإن الجهاز يلغي المدة الزمنية المسبقة للتوقيت.

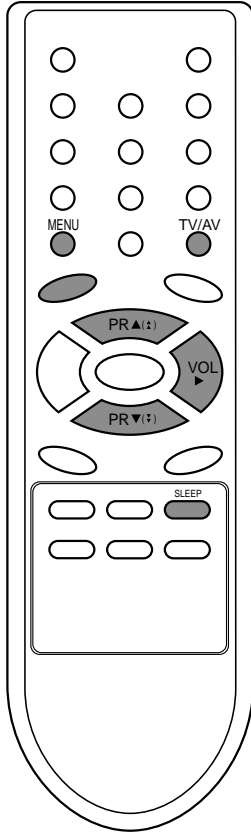

توصيل المعدات الخارجية

يمكنك توصيل المعدات الإضافية مثل أجهزة الفيديو وكاميرات الفيديو وغيرها بالجهاز. والأشكال المبينة قد تختلف عن الجهاز لديك.

مقبس الهوائي

- ١ - يتم توصيل مقبس مخرج الهوائي في جهاز الفيديو مع مقبس الهوائي في ظهر جهاز التلفزيون.
- ٢ - يتم توصيل كابل الهوائي بهوائي التردد اللاسلكي في مقبس الفيديو.
- ٣ - يتم تخزين قناة الفيديو على رقم البرنامج ٠ باستخدام الجزء الخاص بتوليف البرنامج يدوياً.
- ٤ - يتم اختيار رقم البرنامج حيث يتم تخزين قناة الفيديو.
- ٥ - اضغط زر التشغيل في جهاز الفيديو.

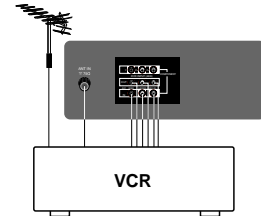
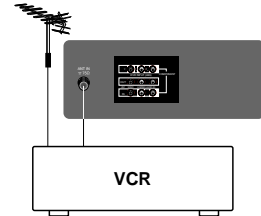

مخارج الصوت / الصورة، المدخل / المخرج (اختيارية)

- ١ - يتم توصيل مخارج الصوت والصورة في جهاز الفيديو مع مخارج الصوت والصورة في جهاز التلفزيون وفي المقابس في جهاز الفيديو (مقبس المدخل) مع مقابس المخرج في الجهاز.
 - ٢ - إذا كان جهاز الفيديو متصل بمخارج الصوت والصورة في الجهاز اضغط زر التليفزيون / الصوت والصورة لاختيار AV (أو AV1)، AV2.
 - ٣ - اضغط زر التشغيل في جهاز الفيديو.
- تظهر صورة العرض من جهاز الفيديو على الشاشة.

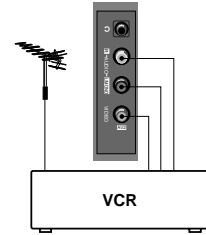

يمكنك أيضاً تسجيل البرامج التي يستقبلها التلفزيون على شريط الفيديو عن طريق مخارج الصوت والصورة.

ملاحظة: إذا كان لديك جهاز فيديو كاسيت (مونو) يتم توصيل كابل الصوت من جهاز الفيديو إلى مقبس الصوت (يسار/مونو) في الجهاز.

مقبس يوروسكارت (إختياري)

- ١ - يتم توصيل مقبس يوروسكارت في جهاز الفيديو مع مقبس يوروسكارت في التلفزيون.
 - ٢ - اضغط زر التشغيل في جهاز الفيديو.
- إذا كان جهاز الفيديو لديك يخرج إشارة فولت تحويل عند توصيله بمقبس يوروسكارت، فإن جهاز التلفزيون يتم تحويله إلى وضع الصوت والصورة AV (أو AV1) أوتوماتيكياً.

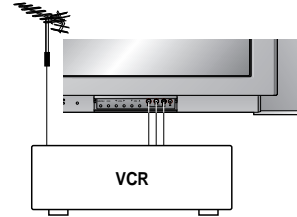

ولكن إذا أردت أن تستمر في مشاهدة وضع التلفزيون، فعليك بالضغط على أزرار الحركة إلى أعلى وإلى أسفل أو على أزرار الأرقام. وفيما عدا ذلك اضغط زر التليفزيون / الصوت والصورة على الوحدة اليدوية للريموت كنترول لاختيار AV (أو AV1). وتظهر صورة عرض الفيديو على الشاشة.

يمكنك أيضاً تسجيل البرامج التي يتم إستقبالها بالتلفزيون على شريط فيديو.

ملاحظة: الإشارة من النوع RGB أى الإشارات باللون الأحمر والأخضر والأزرق يمكن إستقبالها فقط بمخرج يوروسكارت سوكت. وهذه الإشارات يتم إرسالها على سبيل المثال عن طريق الكمبيوتر أو جهاز ديكودر من قناة تليفزيونية مدفوعة النش أو ماكينة ألعاب الكمبيوتر أو وحدة فوتو CD وغيرها.

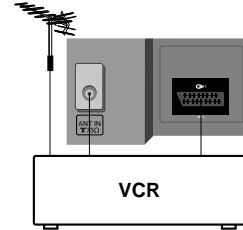

توصيل المعدات الخارجية

توصيل الصوت / الصورة - S في المقابس (S-AV) (إختيارية)

عند توصيل جهاز فيديو S-Video بالمقبس S-Video، فإن جودة الصورة تتحسن بصورة أكبر.

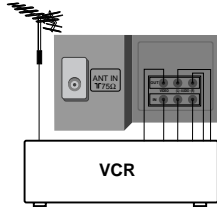

- ١ - يتم توصيل مقبس الـ S فيديو الموجود بجهاز الفيديو بمقبس الـ S فيديو الموجود بجهاز التلفزيون.
- ٢ - يتم توصيل كابل الصوت من جهاز الـ S فيديو بمقابس الصوت بجهاز التلفزيون.
- ٣ - يتم إختيار AV3 بالضغط المتكرر على زر TV/AV.
- ٤ - إضغط زر التشغيل لجهاز الفيديو VCR. تظهر صورة عرض الفيديو على الشاشة.

ملاحظة: إذا كانت كل من المقابس فيديو S و فيديو تم توصيلها بجهاز الفيديو VCR S-VHS في نفس الوقت، فإن الإشارة - S فيديو فقط هي التي يمكن إستقبالها.

مقابس مداخل المكونات (اختياري)

- ١ - يتم توصيل مقابس مخرج الفيديو للمكونات (Y B-Y R-Y أو YCb Cr, YPb Pr) للمكون (480i) مع مقابيس مدخل المكون (Y Pb Pr) في الجهاز.
- ٢ - يتم توصيل كابل الصوت من المكون إلي مقابيس الصوت في AV (أو AV1).
- ٣ - يتم الضغط علي زر التلفزيون / الصوت والصورة لاختيار COMPONENT.
- ٤ - إضغط زر التشغيل في المكونات. تظهر صورة عرض المكونات على الشاشة.

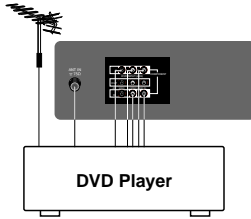
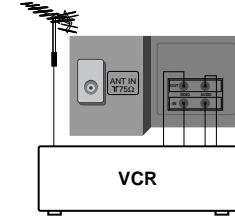

مقبس السماعة (اختياري)

في بعض الموديلات حيث يوجد مقبس للسماعة يمكن أداء هذه الوظيفة. سيتم توصيل مقبس سماعة الرأس بمقبس سماعة الرأس بجهاز التلفزيون. يمكنك الإستماع للصوت من خلال السماعة. ولضبط درجة الصوت في السماعة اضغط زر جهارة الصوت (الحركة الأفقية). إذا ضغطت على زر الإسكات، يتم إطفاء الصوت في سماعات الرأس.

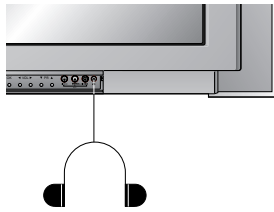
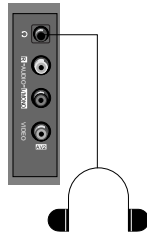

ملاحظة

قائمة بحث وإصلاح الأعطال

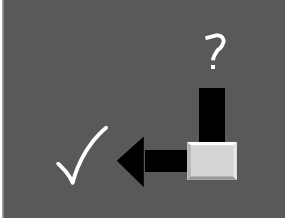

مظاهر الأعطال

لا توجد صورة ولا صوت

الصوت يعمل والصورة ضعيفة

الصورة تعمل والصوت ضعيف

الصورة مشوشة

خطوط أو خدوش في الصورة

إستقبال ضعيف لبعض القنوات

لا توجد ألوان

الألوان ضعيفة

الريموت كونترول لا يعمل

إفحص هذه العناصر وحاول ضبطها

- الفيشة الرئيسية (توصيل الفيشة وفتح الجهاز)
- هل جهاز التلفزيون تم فتح مفتاحه
- جرب قناة أخرى (إشارة ضعيفة)
- إفحص الإبريال (مثبت في جهاز التلفزيون؟)
- إفحص الأريال (سلك مفصول)
- إفحص الأريال
- إفحص بخصوص التداخل والشوشرة المحلية
- اضبط الكونتراست (تباين الصورة)
- اضبط الإضاءة
- اضبط اللون
- اضبط درجة الصوت
- إفحص البطاريات في الريموت كونترول
- إفحص مخارج الصوت والصورة (جهاز الفيديو فقط)

