

LAC-M0600R.2600R\_HUN

HUNGARIAN



# Autórádió-CD/MP3/WMA-lejátszó

## KEZELÉSI UTASÍTÁS

**MODELL : LAC-M0600R/M2600R**

Mielőtt csatlakoztatná, bekapcsolná és beállítaná a készüléket, kérjük, olvassa el gondosan és alaposan ezt a könyvecskét.



# Biztonsági előírások



**FIGYELEM**  
ELEKTROMOS ÁRAMÜTÉS  
VESZÉLYE MIATT NE NYISSA FEL



FIGYELEM: AZ ELEKTROMOS ÁRAMÜTÉS KOCKÁZATÁNAK ELKERÜLÉSE ÉRDEKÉBEN NE NYISSA FEL A FEDELET (ÉS A HÁTOLDALT). NEM TALÁLHATÓAK A TULAJDONOS ÁLTAL JAVÍTHATÓ ALKATRÉSZEK BELÜL. A JAVÍTÁST BÍZZA KÉPESÍTETT SZERVIZSZAKEMBERRE.



Az egyenlőoldalú háromszögben található, nyílvégű villám szimbólum arra hívja fel a felhasználó figyelmét, hogy a termék fedelén belül olyan, veszélyes, szigeteletlen feszültség van jelen, amely emberekre veszélyes áramütés kockázatát hordozza.



Az egyenlőoldalú háromszögben elhelyezett felkiáltójel a készülékhez járó leírásban található fontos kezelési és karbantartási (javítási) utasításokra hívja fel a tulajdonos figyelmét.



A gépjárművet mindig biztonságosan vezesse. Vezetés közben semmi se terelje el a figyelmét a gépjárműről és mindig legyen tisztában a forgalmi helyzettel. Menet közben ne változtassa a beállításokat vagy funkciókat. Az ilyen műveletek előtt a közlekedési szabályoknak megfelelően húzódjon félre.



Szélsőségesen alacsony vagy magas környezeti hőmérséklet (-10~60 °C) esetén ne használja több órán át a készüléket.



Az áramütés veszélyének elkerülése érdekében ne távolítsa el a készülék burkolatát. A készülék nem tartalmaz a felhasználó által javítható részeket. Csak szakképzett szerviz-szakember javíthatja.



Az áramütés és tűz veszélyének elkerülése érdekében a készülékbe ne jusson csepegő vagy fröccsenő víz, eső vagy nedvesség.



Mivel a készülék külső környezete erősen felmelegszik, csak gépkocsi-ba szerelve használja.

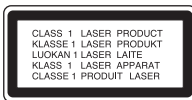

**VIGYÁZAT!:** NYITOTT ÁLLAPOTBAN ÉS A BURKOLAT ZÁRTSÁGÁNAK MEGSZÜNTETÉSE ESETÉN A KÉSZÜLÉKBŐL LÁTHATÓ ÉS LÁTHATATLAN LÉZERSUGÁRZÁS JUTHAT KI.

**VIGYÁZAT!:** A készülék lézerrel működik.

A rendeltetésszerű használathoz olvassa át ezt a használati útmutatót alaposan, majd őrizze meg; később is szüksége lehet rá. Ha a berendezést karban kell tartani, forduljon valamelyik márkaszervizhez (lásd a karbantartási teendőknél).

A kezelőfelületek, beállítások és egyéb eljárások előírtól eltérő használatával veszélyes sugárzásnak teheti ki magát.

A lézersugárnak való közvetlen kitétség megelőzése érdekében ne próbálja felnyitni a készülékházat. Nyitott állapotban a lézersugár látható. SOHA NE NÉZZEN A LÉZERSUGÁRBA!

# Biztonsági előírások/Tartalomjegyzék



- A készülékbe behelyezett hibás vagy szennyezett lemezeknél lejátszás közben előfordulhat, hogy kimarad a hang.
- A lemezt külső és belső széleinél fogja meg.
- Ne érintse meg a lemez címkézetlen felületét.



Ne ragasszon papírt, ragasztószalagot vagy egyebet a lemezfelületre.



Ne hagyja a lemezt közvetlen napfénynek vagy hőnek kitéve.



A készülékben nem lehet a 8 cm-es lemezeket lejátszani (csak 12 cm-es lemez használható).



- Lejátszás előtt tisztítsa meg a lemezt. Középről kifelé haladva törölje meg tőrőkendővel.
- Soha ne tisztítsa a lemezt oldószerekkel, például benzinnel vagy alkohollal.

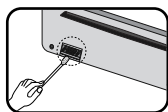

Az előlap hátoldalán található érintkezőket rendszeresen törölje le alkohollal megnedvesített tőrőkendővel.

Biztonsági előírások	2-3
Tartalomjegyzék	3
Használatba vétel előtt	4
Az előlap	5-6
A távvezérlő	7
Beszereles	8
Csatlakoztatási rajz	9
Csatlakoztatás	10
Alapműveletek	11-12
A rádió használata	13
Az RDS használata	14-15
A CD/MP3/WMA lejátszó használata	16-17
Hibakeresés	18
Műszaki adatok	19

# Használatba vétel előtt

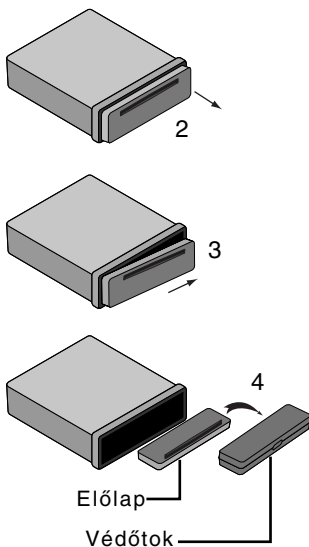

## A levehető előla

A készülék előlapja a lopás megelőzése végett levehető.

- 1 Nyissa ki az előlapot a  (RELEASE) gombbal.
- 2 Fogja meg az előlap jobb oldalát.
- 3 Húzza ki az előlapot.
- 4 Helyezze az előlapot a készülékhez mellékelte védőtokba.

## Az előlap felhelyezése

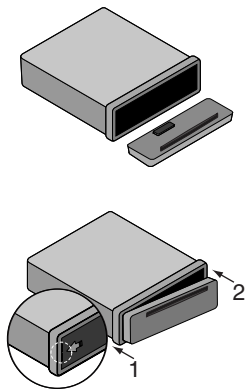

A készülék előlapja a lopás megelőzése végett levehető.

- 1 Az előlap bal oldalát illessze az ütközőhöz.
- 2 Kattanásig nyomja be az előlap jobb oldalát.

### Megjegyzések

- Az előlap le- és felhelyezésekor ne nyomja meg a kijelzőt és a gombokat.
- Ha az előlap nincs megfelelően felhelyezve, előfordulhat, hogy a gombok nem működnek. Ha ez történik, óvatosan nyomja meg az előlapot.
- Ne hagyja az előlapot olyan helyen, ahol magas hőmérsékletnek vagy közvetlen napfénynek van kitéve.
- Ne ejtse le az előlapot és ne tegye ki más fizikai behatásnak sem.
- Ne engedje, hogy az előlap felületére illékony anyagok, például benzin, hígító vagy rovarölők jussanak.
- Ne próbálja szétszerelni az előlapot.

# Az előlap

## LAC-M0600R

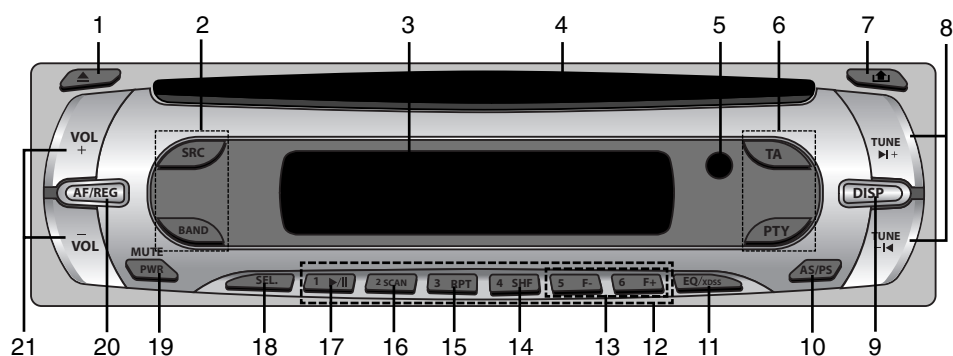

- 1 LEMEZHIDOBÁS ▲
- 2 • JELFORRÁS [SRC]  
• FREKVENCIASÁV [BAND]
- 3 KIJELZŐABLAK
- 4 CD-lemez nyílása
- 5 TÁVVEZÉRLŐ-VEVŐ (opcionális)
- 6 • PROGRAMTÍPUS [PTY]  
• KÖZLEKEDÉSI HÍREK [TA]
- 7 ELŐLAP-KIOLDÓ GOMB ▲
- 8 • CD UGRÁS/KERESÉS I◀/▶I  
• ÁLLOMÁSKERESÉS / HANGOLÁS +/-
- 9 ÓRA [DISP]
- 10 • AUTOM. TÁROLÁS [AS]  
• PROGR. ADÓK ÁTTEKINTÉSE [PS]
- 11 EQUALIZER/XDSS [EQ/XDSS]

- 12 Beprogramozott adók gombjai [1-6]
- 13 • MP3 TRACK +10/-10 [MP3] [WMA]  
• MAPPA FEL/LE [F+/F-] [MP3] [WMA]
- 14 VÉLETLENSZERŰ LEJÁTSZÁS [SHF]
- 15 ISMÉTLÉS [RPT]
- 16 SZEMELVÉNYEK LEJÁTSZÁSA [SCAN]
- 17 LEJÁTSZÁS/SZÜNET ▶/||
- 18 VÁLASZTÁS [SEL]
- 19 BEKAPCSOLÓ GOMB [PWR / MUTE]
- 20 • ALTERNATÍV FREKVENCIAÍK [AF]  
• HELYI ADÓ [REG]
- 21 • HANGERŐ [VOL+/-]  
• SZABÁLYOZÁS FEL/LE

# Az előlap

## LAC-M2600R

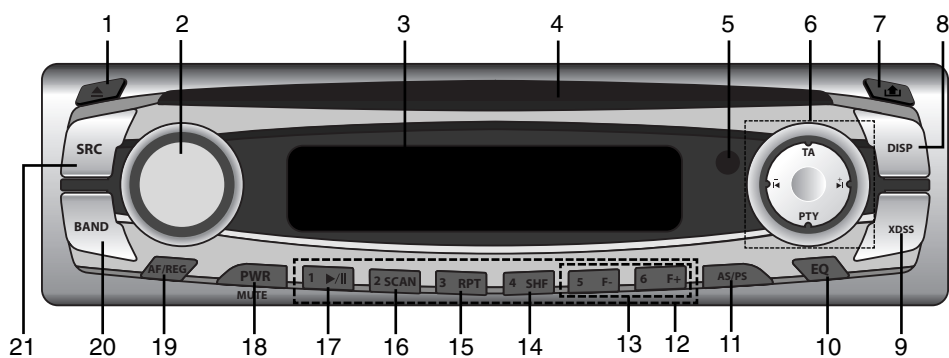

- 1 LEMEZHIDOBÁS ▲
- 2 • HANGERŐ [VOL/SEL]  
• SZABÁLYOZÁS FEL/LE  
• VÁLASZTÁS
- 3 KIJELZŐABLAK
- 4 CD-lemez nyílása
- 5 TÁVVEZÉRLŐ-VEVŐ (opcionális)
- 6 • PROGRAMTÍPUS [PTY]  
• KÖZLEKEDÉSI HÍREK [TA]  
• CD UGRÁS/KERESÉS ◀/▶  
• ÁLLOMÁSKERESÉS / HANGOLÁS +/-
- 7 ELŐLAP-KIOLDÓ GOMB 🏠
- 8 ÓRA [DISP]
- 9 [XDSS]
- 10 EQUALIZER [EQ]
- 11 • AUTOM. TÁROLÁS [AS]  
• PROGR. ADÓK ÁTTEKINTÉSE [PS]
- 12 Beprogramozott adók gombjai [1-6]
- 13 • MP3 TRACK +10/-10 MP3 WMA  
• MAPPA FEL/LE [F+/F-] MP3 WMA
- 14 VÉLETLENSZERŰ LEJÁTSZÁS [SHF]
- 15 ISMÉTLÉS [RPT]
- 16 SZEMELVÉNYEK LEJÁTSZÁSA [SCAN]
- 17 LEJÁTSZÁS/SZÜNET ▶/II
- 18 BEKAPCSOLÓ GOMB [PWR / MUTE]
- 19 • ALTERNATÍV FREKVENCIÁK [AF]  
• HELYI ADÓ [REG]
- 20 FREKVENCIASÁV [BAND]
- 21 JELFORRÁS [SRC]

## A távvezérlő (opcionális)

- 1 BEKAPCSOLÓ GOMB [PWR] / NÉMÍTÁS 
- 2 VÁLASZTÁS [SEL]
- 3 JELFORRÁS [SRC]
- 4 LEJÁTSZÁS / SZÜNET ►/||
- 5 SZEMELVÉNYEK LEJ. [SCAN]
- 6 VÉLETLENSZERŰ LEJ. [SHF]
- 7 • MP3 TRACK +10    
• MAPPA FEL [F+]  
- 8 • CD UGRÁS / KERESÉS I◀◀◀◀  
• KERESÉS / HANGOLÁS I◀◀◀◀
- 9 [BAND]
- 10 HANGERŐ FEL ▲ / LE ▼
- 11 SZÁM [#]
- 12 ISMÉTLÉS [RPT]
- 13 SZÁM [0-9]
- 14 • CD UGRÁS / KERESÉS ►►►►I  
• KERESÉS / HANGOLÁS ►►►►I
- 15 ÓRA [DISP.]
- 16 • MP3 TRACK -10    
• MAPPA LE [F-]  

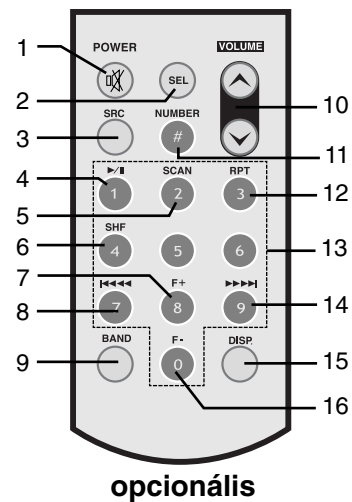

### Elem behelyezése

- 1 Ceruzával vagy golyóstollal távolítsa el az elemtartót.
- 2 Helyezze be az elemet az elemtartóba.
- 3 Helyezze vissza az elemtartót az eredeti helyére.

#### Megjegyzés

- Kizárólag CR2025 (3V-os) lítiumelemet használjon.
- Ha hosszabb ideig nem használja a távirányítót, vegye ki az elemet.
- Az elemet ne töltsse újra, ne szerelje szét, ne tegye ki hő hatásának, ne dobja tűzbe.
- Fémeszközökkel ne nyúljon az elemhez.
- Ne tárolja együtt az elemet fémtárgyakkal.
- Ha az elem szivárog, törölje teljesen tisztára a távirányítót, és cserélje ki az elemet.

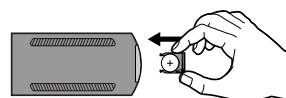
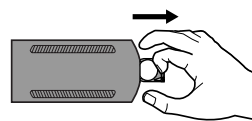
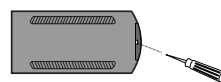

# Beszereles

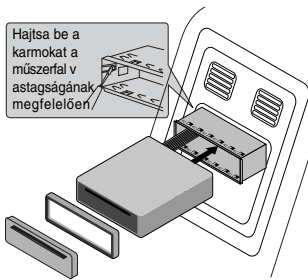

Előlap

## Alapvető beszerelés

Beszereles előtt győződjön meg arról, hogy a gyújtáskapcsoló ki van kapcsolva, és a rövidzár elkerülése végett húzza le az akkumulátor végződését.

- 1 Távolítsa el a meglévő rádiót.
- 2 Kapcsolja össze a megfelelő csatlakozásokat.
- 3 Szerelje be a tokot.
- 4 Szerelje be a készüléket a tokba.

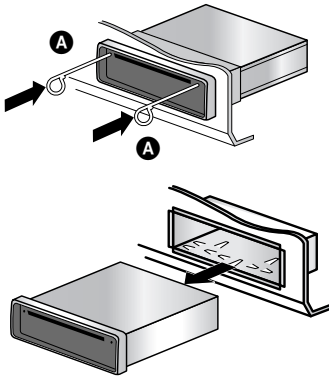

## A készülék eltávolítása a tokból

Ha el kell távolítani a készüléket a tokból, végezze el a következő lépéseket:

- 1 Távolítsa el a készülékből a hátsó támaszt.
- 2 Távolítsa el a készülék előlapját.
- 3 Helyezze be a fogantyút **A** a nyílásba a készülék egyik oldalán. Ismétlje ezt meg a másik oldalon, majd húzza ki a készüléket a tokból.

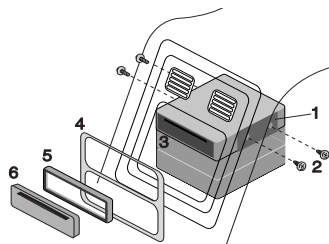

Előlap

## ISO-DIN beszerelés

- 1 Csúsztassa a rádiót az ISO-DIN keretbe.
- 2 Szerelje be a régi rádióból eltávolított csavarokat.
- 3 Csúsztassa a rádiót és a keretet a műszerfal nyílásába.
- 4 Szerelje be a műszerfallapot vagy adapterlapot.
- 5 Szerelje a bilincset a rádióra.
- 6 Szerelje be az előlapot: először tegye a jobb szélét a helyére, majd zárja be a bal szélét.



# Csatlakoztatási rajz

Összekapcsolás előtt győződjön meg arról, hogy a gyújtás ki van kapcsolva, és a rövidzárlékülése végett távolítsa el az akkumulátor  $\ominus$  végződéseit.

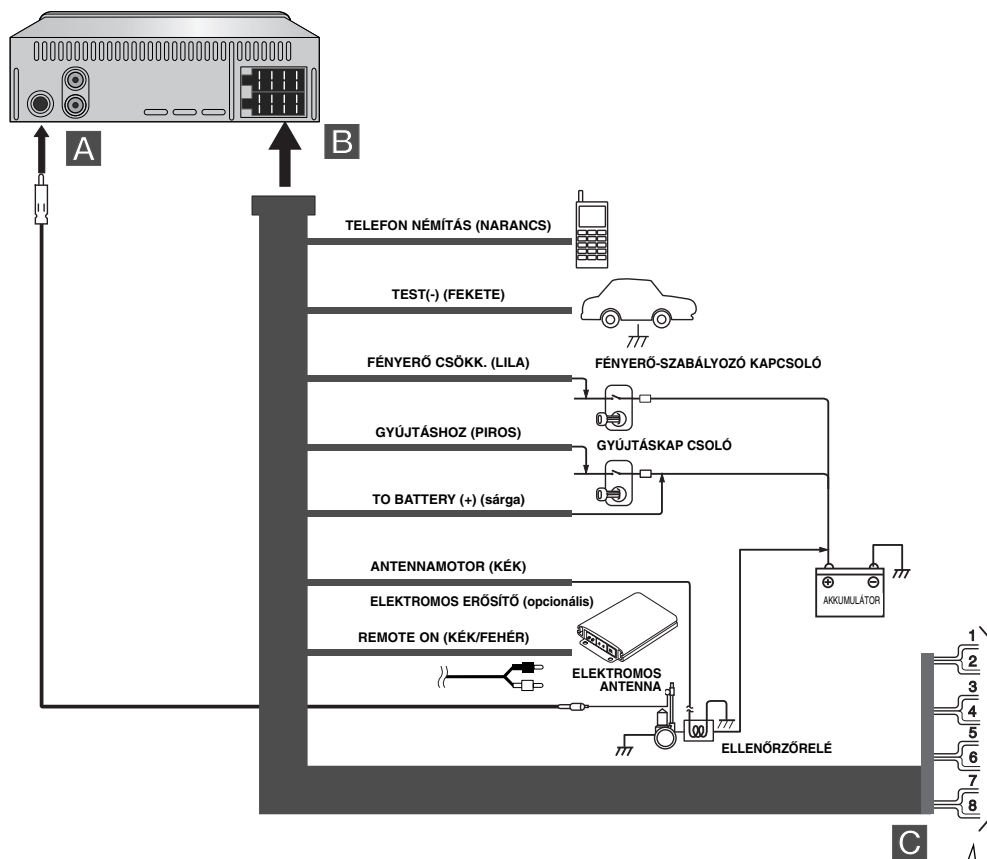

1. FEHÉR FL +
2. FEHÉR / FEKETE CSÍK FL -
3. SZÜRKE FR +
4. SZÜRKE / FEKETE CSÍK FR -
5. ZÖLD RL +
6. ZÖLD / FEKETE CSÍK RL -
7. LILA RR +
8. LILA / FEKETE CSÍK RR -

# Csatlakoztatás

## C A hangszórók csatlakozásai

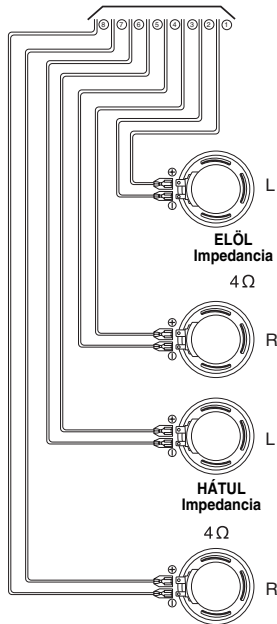

## A Az antennától

## B A jármű vezetékeihez

- **FEKETE** : Ez a vezeték megy a földhöz.
- **NARANCS** : Ez a vezeték kapcsolódik a telefonvonalhoz.
- **RÓZSASZÍN** : Ez a vezeték megy a fénytompítóhoz
- **PIROS** : Ez a vezeték megy ahhoz a végződéshez, amelyről akkor jön feszültség, ha a gyújtáskapcsoló ACC álláson van.
- **SÁRGA** : Ez a vezeték megy az akkumulátor végződéséhez, ahonnan a tápfeszültség érkezik.
- **KÉK** : Ez a vezeték kapcsolódik az elektromos antennához.
- **KÉK / FEHÉR** : Ez a vezeték kapcsolódik a távoli erősítőhöz.

## Segédberendezés csatlakoztatása (volitelný)

Csatlakoztassa a berendezés **AUDIO INPUT** csatlakozóját a segédberendezés **AUDIO OUTPUT** csatlakozójába.

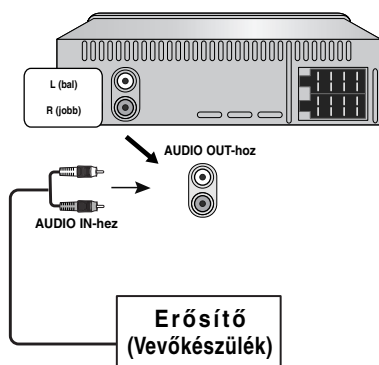

# Alapműveletek

## A készülék bekapcsolása

Nyomja meg a **PWR/MUTE (POWER/MUTE**  a távvezérlőn) vagy bármelyik másik gombot.

### *Megjegyzés*

Ha CD-t helyez a CD-nyílásba, a készülék bekapcsol.

## A készülék kikapcsolása

1.2 mp-nél hosszabb ideig tartsa nyomva a **PWR/MUTE (POWER/MUTE**  a távvezérlőn) gombot.

## Forrás kiválasztása

Az **SRC** többszöri megnyomásával jelölje ki a hangforrást.

A kijelzőn a következő lehetőségek jelennek meg sorban: Tuner → CD → Tuner...

## A hangerő beállítása

A hangerőt a **VOL+/-** (a távvezérlőn a **VOLUME**  **V**) gombbal lehet beállítani. : **LAC-M0600R**

Forgassa el a **VOL/SEL** gombot. : **LAC-M2600R**



### *Megjegyzés*

Kikapcsoláskor a készülék automatikusan megjegyzi a hangerőszintet. Ha ismét bekapcsolja a készüléket, a tárolt hangerőn működik tovább.

## Az óra ellenőrzése

A **DISP (DISP.** a távvezérlőn) megnyomásakor az óra jelenik meg.

## Mute

- 1 A némításhoz nyomja meg a **PWR/MUTE (POWER/MUTE**  a távvezérlőn) gombot.
- 2 A **PWR/MUTE (POWER/MUTE**  a távvezérlőn) ismételt megnyomásával a némítás kikapcsolódik.

## XDSS (Extreme Dynamic Sound System)

Nyomja le és tartsa lenyomva az **EQ/XDSS** gombot a magas- és mélyhangtartomány, valamint a térhatás megerősítéséhez. : **LAC-M0600R**

A hangerőt a **XDSS**. : **LAC-M2600R**

XDSS off (No display) → XDSS

# Alapműveletek

## Az EQ (hangszínszabályzó) használata

A hangszínszabályzóval a hangszín kívánság szerint a gépkocsi belső akusztikájához igazítható.

Többször nyomja meg az **EQ/XDSS** gombot. : **LAC-M0600R**

A kijelzőn sorban a következő lehetőségek jelennek meg:

Pop → Classic → Rock → User1 → User2 → EQ off (No display)

Többször nyomja meg az **EQ** gombot. : **LAC-M2600R**

Pop → Classic → Rock → Jazz → Vocal → Salsa → Samba → User1 → User2 → EQ off (No display)

- Pop : R&B, soul és country zenéhez.
- Classic : Zenekari muzsikához.
- Rock : Hard rock és heavy metal zenéhez.
- Jazz : Kellemes, lágy hangzás.
- Vocal : Kiemelt, erős hangzás.
- Salsa : A salsa zenei hangzását adja vissza.
- Samba : A szamba zenei hangzását adja vissza.
- User1 : A menüben tetszés szerinti hangerőt állíthat be.
- User2 : A menüben tetszés szerinti hangerőt állíthat be.

## A User1/User2 beállítás (hangerő) használata

1 A **SEL** gomb ismételt megnyomásával választhatja ki a hangerő, mélyhangok, magashangok, balansz és lehalkítás módok közül a beállítani kívánt módot. : **LAC-M0600R**

Nyomja meg és tartsa nyomva a **VOL/SEL** gombot, majd többször nyomja meg. : **LAC-M2600R**

A mód kijelzése a következő sorrendben történik.

VOL → BAS → MID → TRB → BAL → FAD

2 hangminőséget a **VOL+/-** (a távvezérlőn a **VOLUME ^ V**) gombbal lehet beállítani.

: **LAC-M0600R**

Forgassa el a **VOL/SEL** gombot. : **LAC-M2600R**

	Jobbrafordítás	Balrafordítás
<i>VOL</i>	Hangerő növelése.	Hangerő csökkentése.
<i>BAS</i>	Mélyhangok kiemelése.	Mélyhangok csökkentése.
<i>MID</i>	Közepes frekvenciák kiemelése.	Közepes frekvenciák kiemelése.
<i>TRB</i>	Magashangok növelése.	Magashangok csökkentése.
<i>BAL</i>	Bal hangszóró(k) hangerejének csökkentése.	Jobb hangszóró(k) hangerejének csökkentése.
<i>FAD</i>	Elülső hangszóró(k) hangerejének csökkentése.	Hátulsó hangszóró(k) hangerejének csökkentése.

### Megjegyzés

A mély, közép és magas frekvenciákat a **User1**, **User2**, **EQ OFF** vagy **XDSS OFF** állásban lehet beállítani.

# A rádió használata

## Rádióállomások hallgatása

- 1 Az **SRC** megnyomásával válassza a rádiót.
- 2 A **BAND** többszöri megnyomásával állítsa be a frekvenciasávot.  
A kijelzőn sorban a következő lehetőségek jelennek meg. FM1 → FM2 → FM3 → MW(AM)
- 3 **Állomáskeresés** : Nyomja meg a **◀▶** (**◀◀ ▶▶**) a távvezérlőn) gombot.  
A készülék addig keres, amíg megfelelő térerejű adót nem talál.  
**Kézi hangolás** : mp-nél hosszabb ideig tartva nyomva a **◀▶** (**◀◀ ▶▶**) a távvezérlőn) gombot, ezután ismételten nyomogassa.  
A frekvencia felfelé vagy lefelé változik.

### Megjegyzés

Ha a kiválasztott adás sztereó, a “((S.T))” jelzés világít.

## Automatikus keresés memóriája

**Ezzel a funkcióval a automatikusan el lehet tárolni a hat legerősebb adás hullámhosszát.**

- 1 A rádióhangoló kiválasztásához nyomja meg a **SRC** gombot.
- 2 Nyomja le és tartsa lenyomva a **AS/PS** gombot az előlapon legalább egy másodpercig.  
Megkezdődik a pásztázás az éppen megjelenő hullámhossztól felfelé, és addig tart, amíg a hat programozott állomás be nem telik, illetve a pásztázás a hullámhosszokon végig nem ér.

## Adófrekvenciák tárolása és előhívása

**Egyetlen gombnyomással 6 rádióadót lehet tárolni.**

- 1 Válassza ki a kívánt frekvenciát.
- 2 1 mp-nél hosszabb ideig tartva nyomva az **1 ~ 6 programgomb** valamelyikét.  
A programgomb-kijelzőn a szám villogni kezd, majd folyamatosan világít.  
Ezzel a kijelölt frekvencia tárolódott a memóriában.
- 3 A többi állomás beprogramozásához ismétlje meg az 1. és 2. lépést.  
Ezután az **1 ~ 6 programgomb** megnyomásával a megfelelő tárolt adót lehet bekapcsolni.

### Megjegyzések

- Mivel az F1, F2 és F3 frekvencia-tartománya azonos, max. 18 FM-adót lehet tárolni.
- Ha az adót olyan programgombra programozza be, amelyen előzőleg már tárolt egy ugyanolyan frekvenciasávú adót, akkor az előzőleg tárolt adó automatikusan törlődik.

### **A beprogramozott adók áttekintése**

Nyomja meg az **AS/PS** gombot. A beprogramozott adók egymás után szólalnak meg. A funkció leállításához nyomja meg ismét az **AS/PS** gombot.

### **Tárolt adó bekapcsolása**

A **BAND** gombbal válassza ki a frekvenciasávot és nyomja meg a megfelelő számgombot (1-6). Az **1 ~ 6 programgomb** száma megjelenik a kijelzőn és a tárolt adó műsora hallható.

# Az RDS használata

## Az RDS megjelenítési lehetőségei

Szokásos RDS módban a kijelzőn az adó neve, a sugárzó hálózat, Ha megnyomja az előlap **DISP** gombját, különböző adattípusokon haladhat körbe az alábbiak szerint: (CT → FREKVENCIA → PTY → RT → PS)

- **CT** (a csatorna által vezérelt idő)
- **PTY** (műsортípus felismerése)
- **RT** (rádiószöveg felismerése)
- **PS** (műsorszolgáltatás neve)
- **PI** (műsorazonosítás) t
- **AF** (műsor alternatív frekvenciái)
- **TP** (közlekedési műsor azonosítása)
- **TA** (közlekedési bejelentés azonosítása)

## RDS AF/REG FUNKCIÓ

Az AF funkció (hálózatkövetés) ki- és bekapcsolásához nyomja meg röviden az **AF/REG** gombot. A REG funkció (regionális hálózatkövetés) ki- és bekapcsolásához tartsa nyomva két másodpercnél hosszabb ideig az **AF/REG** gombot.

## MŰSORTÍPUS FUNKCIÓ

**Egy adott műsортípus kiválasztása egy vételi sávon a következőképpen történik:**

- 1 Válassza ki a **BAND** gombbal az FM módot.
- 2 Ezután a **PTY** gomb nyomogatásával válassza ki a módot az alábbi sorrendben:  
zenei csoport → beszéd csoport → keresés ki
- 3 Nyomja meg röviden valamelyik **1 ~ 6 programgomb** gombot. A gomb minden egyes megnyomásakor az alábbiak szerint változnak a műsorok .

No	Zenei csoport	No	Beszéd csoport
1.	Popzene → Rockzene	1.	Hírek → Ügyek → Információk
2.	Könnyűzene → Könnyűzene	2.	Sport → Oktatás → Dráma
3.	Klasszikus → Egyéb zene	3.	Kultúra → Tudomány → Mindenféle
4.	Jazz → Country	4.	Időjárás → Pénzügyek → Gyerekek
5.	Nemzeti zene → Régi számok	5.	Társadalom → Vallás → Betelefonálás
6.	Népzene	6.	Utazás → Szabadidő → Dokumentum

### **Megjegyzés**

Az RDS csak FM sávnál működik.

# Az RDS használata

## RDS mód beállítása

- 1 Nyomja meg két másodpercnél hosszabb ideig a **SEL** gombot. : **LAC-M0600R**  
Nyomja meg két másodpercnél hosszabb ideig a **VOL/SEL** gombot. : **LAC-M2600R**
- 2 Ezután nyomja meg egyesével a **SEL** gombot az egyes módok kiválasztásához. :  
**LAC-M0600R**  
Ezután nyomja meg egyesével a **VOL/SEL** gombot az egyes módok kiválasztásához. :  
**LAC-M2600R**
- 3 A kijelzés megjelenítéséhez forgassa jobbra/balra a **VOL+/-** (a távvezérlőn nyomja meg a **VOLUME ^ v**) gombot. : **LAC-M0600R**  
Forgassa el a **VOL/SEL.** gombot : **LAC-M2600R**

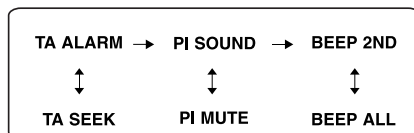

### TA riasztás mód

Ha egy újonnan behangolt adó 5 másodpercig nem közvetít TP adatokat, kettős csipogás hang hallatszik.

### TA keresés mód

Ha az újonnan behangolt adó 5 másodpercig nem kap TP adatokat, a rádió behangolja a következő olyan adót, amelynek PI adata nem ugyanaz, mint az előzőé, de TP adatokat is közvetít.

### PI hang mód

Ha más PI-vel rendelkező adó hangja hallatszik néha, a rádió egy másodperc után némítja a hangot.

### PI némítás mód

A fenti eset előfordulásakor a rádió azonnal némít.

### CSIPOGÁS 2. mód

Csak a gomb hosszú nyomásakor hallatszik csipogás (1 mp)

### CSIPOGÁS ÖSSZES mód

Minden gomb megnyomásakor hallatszik csipogás.



# A CD/MP3/WMA lejátszó használata

## Audio-CD és MP3-lemez lejátszása

A készülék alkalmas CD-ROM, CD-R vagy CD-RW lemezre rögzített MP3/WMA alakú felvételek lejátszására.

MP3-felvételek lejátszása előtt olvassa el az MP3-felvételekre vonatkozó megjegyzéseket a 19. oldalon.

A készülék eltárolja az utoljára játszott lemez utoljára játszott sávját. Ez akkor is a memóriában marad, ha kiveti a lemezt vagy kikapcsolja a készüléket. A lemez visszahe-lyezésekor a lejátszás automatikusan ezzel a sávval folytatódik.

- A kiválasztott fájl közvetlen lejátszásához nyomja meg a **NUMBER (#)** gombot, majd a megfelelő számot **0–9** között.

## Pause **CD** **MP3** **WMA**

- 1 Lejátszás közben nyomja meg a **▶/||** gombot.
- 2 A lejátszához a **▶/||** ismételt megnyomásával térhet vissza.

## Ugrás másik sávra **CD** **MP3** **WMA**

- Lejátszás közben röviden nyomja meg a **I◀▶I** (**I◀◀◀▶▶▶I** a távvezérlőn) gombot; így a következő sávra, vagy a most játszott sáv elejére lehet ugrani.
- A **I◀** (**I◀◀◀** a távvezérlőn) gomb kétszeri rövid megnyomásával az előző sávra lehet ugrani.  
(Ha a játékidő 3 mp-nél rövidebb, akkor a funkció nem működik.)

## Keresés **CD**

Lejátszás közben kb. 1 mp-ig tartsa nyomva a **I◀▶I** (**I◀◀◀◀▶▶▶▶I** a távvezérlőn) gombot, majd a kívánt ponton engedje fel.

## Szemelvény **CD** **MP3** **WMA**

- 1 Nyomja meg a **SCAN** gombot.  
A kijelzőn a "■ **SCAN**" jelenik meg. **MP3** **WMA**  
(A pillanatnyilag kijelölt mappa minden fájljából az első 10 mp lejátszása.)  
A kijelzőn a "**SCAN**" jelenik meg. **CD**  
(A lemez összes fájljából az első 10 mp lejátszása.)  
Lejátszás közben kb. 2 mp-ig tartsa nyomva a **SCAN** gombot.  
A kijelzőn a "**SCAN**" jelenik meg. **MP3** **WMA**  
(A lemez összes fájljából az első 10 mp lejátszása.)
- 2 Ismét nyomja meg a **SCAN** gombot.  
A "**SCAN**" vagy "■ **SCAN**" eltűnik a kijelzőről.  
(A funkció kikapcsolva.)

## Ismétlés **CD** **MP3** **WMA**

- 1 Lejátszás közben nyomja meg az **RPT** gombot.  
A kijelzőn "**1 RPT**" jelenik meg. **CD** **MP3** **WMA**  
(A lemeztől éppen játszott szám ismétlése.)  
Lejátszás közben kb. 2 mp-ig tartsa nyomva az **RPT** gombot.  
A kijelzőn "■ **RPT**" jelenik meg. **MP3** **WMA**  
(A lemezen éppen kijelölt mappa ismételt lejátszása.)
- 2 Ismét nyomja meg az **RPT** gombot.  
A kijelzőről eltűnik az "**1 RPT**" vagy "■ **RPT**" kijelzés. (Ismétlés üzemmód kikapcsolva.)



# A CD/MP3/WMA lejátszó használata

## Véletlenszerű lejátszás **CD** **MP3** **WMA**

- 1 Lejátszás közben nyomja meg az **SHF** gombot.  
A kijelzőn "■ **SHF**" jelenik meg. **MP3** **WMA**  
(A lemezen pillanatnyilag kijelölt mappa véletlenszerű lejátszása.)  
A kijelzőn az "**SHF**" jelenik meg. **CD**  
(A lemezen lévő összes szám véletlenszerű lejátszása.)  
Lejátszás közben kb. 2 mp-ig tartsa nyomva az **SHF** gombot.  
A kijelzőn az "**SHF**" jelenik meg. **MP3** **WMA**  
(A lemezen lévő összes szám véletlenszerű lejátszása.)
- 2 Nyomja meg ismét az **SHF** gombot.  
A kijelzőről eltűnik az "**SHF**" vagy "■ **SHF**" kijelzés. (Véletlenszerű lejátszás kikapcsolása.)

### **Megjegyzés**

Ha véletlenszerű lejátszás közben megnyomja a **◀** (**◀◀** **◀◀◀** a távvezérlőn) gombot, akkor a készülék nem áll vissza az előző sávra.

## **CD TEXT / ID3 TAG** **CD** **MP3** **WMA**

Egyes lemezekre a gyártás során bizonyos információkat kódolnak. Ilyenek lehetnek a cím, az előadó neve, az album címe. Az ilyen lemezt CD TEXT lemeznek hívjuk.

Ha ilyen információt tartalmazó lemezt játszik le, megtekintheti az információt (mappa neve, fájl neve, ID3-címke, cím, előadó, album) a kijelzőablakban. Ha nem áll rendelkezésre adat, a kijelzőablakban a "NO TEXT" jelzés látható.

MP3/WMA fájl lejátszása közben többször nyomja meg a **DISP** gombot.

## **MP3/WMA SÁV -10/+10** **MP3** **WMA** (Ha nincs mappa, vagy csak egy mappa van.)

Lejátszás közben az **F-** gombbal az előző 10 sávra, az **F+** gombbal a következő 10 sávra lehet ugrani.

## **MP3/WMA MAPPA FEL/LE** **MP3** **WMA** (Ha kettőnél több mappa van.)

Lejátszás közben az **F-** gombbal az előző mappára, az **F+** gombbal a következő mappára lehet ugrani.

### **Megjegyzés**

VBR fájl lejátszása esetén a kijelzőn megjelenő időkijelzés változhat és eltérhet a tényleges időtől (a fájl lejátszásakor a játékidő és a VBR egyidejűleg látható a kijelzőn).

## Hibakeresés

Tünet	Ok	Javítás
A kapcsoló nem kapcsolja be a készüléket. A berendezés nem működik.	<ul style="list-style-type: none"> <li>• A vezetékek és dugaszok rosszul vannak csatlakoztatva.</li> <li>• Kioldott a biztosíték.</li> <li>• A zaj és egyéb tényezők a beépített mikroprocesszor nem megfelelő működését okozzák.</li> </ul>	<ul style="list-style-type: none"> <li>• Győződjön meg még egyszer a csatlakozások helyességéről.</li> <li>• Kiszöbölje ki az okot, ami miatt a biztosíték kioldott, majd cserélje ki a biztosítékot. Mindenképpen megfelelő, azonos ellenállású biztosítékot helyezzen be.</li> <li>• A készüléket kapcsolja ki, majd be.</li> </ul>
Nem lehetséges a lejátszás.	<ul style="list-style-type: none"> <li>• A lemez piszkos.</li> <li>• A készülékben olyan típusú lemez van, amit a berendezés nem tud lejátszani.</li> </ul>	<ul style="list-style-type: none"> <li>• Tisztítsa meg a lemezt.</li> <li>• Ellenőrizze a lemez típusát.</li> </ul>
A hang nem hallható. A hangerő szintje nem emelhető.	<ul style="list-style-type: none"> <li>• A vezetékek nincsenek helyesen csatlakoztatva.</li> </ul>	<ul style="list-style-type: none"> <li>• Csatlakoztassa megfelelően a vezetékeket.</li> </ul>
Nincs kép.	<ul style="list-style-type: none"> <li>• A hangerő túl halkra van állítva.</li> </ul>	<ul style="list-style-type: none"> <li>• Állítsa be a hangerőt.</li> </ul>
Akadozik a hang.	<ul style="list-style-type: none"> <li>• A készülék nincs jól rögzítve.</li> </ul>	<ul style="list-style-type: none"> <li>• Rögzítse a készüléket szilárdan.</li> </ul>
A készülék nem működik megfelelően, bár a távirányítón a megfelelő gombokat nyomják meg.	<ul style="list-style-type: none"> <li>• Az elem gyenge.</li> <li>• Egyes lemezek bizonyos műveleteket tiltanak.</li> </ul>	<ul style="list-style-type: none"> <li>• Cserélje ki az elemet.</li> <li>• Próbálja ki másik lemezzel.</li> </ul>



A készülék megfelel a 2005/83/EEC(ANNEX I , 3.2.9), 72/245/EEC és 2006/95/EC EU-irányelveknek.

## Műszaki adatok

### Az MP3-lemezek kompatibilitásának korlátai a lejátszón:

1. Kizárólag 8 - 48kHz (MP3), 22.05 - 48kHz (WMA) -es mintavételezési frekvencia.
2. Bitráta 8 - 320kbps (VBR is) (MP3), 32 - 320kbps (WMA) között.
3. A CD-R fizikai formátumának "ISO 9660"-asnak kell lennie.
4. Azokat az MP3/WMA-fájlokat, amelyeket olyan szoftverrel hoztak létre, amelyek nem készítenek FÁJLRENDSZERT – pl. Direct-CD stb. –, a készülékkel nem lehetséges lejátszani. Ajánljuk az "Easy CD Creator", amely ISO 9660-as fájlrendszert hoz létre.

**Ne feledje, hogy az internetről származó MP3/WMA-fájlok letöltéséhez engedély szükséges. Vállalatunk ilyen engedélyt nem tud adni. Az engedélyt minden esetben a jogtulajdonostól kell kérni.**

### ÁLTALÁNOS

Kimeneti teljesítmény . . . . .	50W x 4CH (Max.)
Áramforrás . . . . .	DC 12V
Hangszóró impedanciája . . . . .	4 Ω
Földelési rendszer . . . . .	Negatív
Méretek (Sz x Mag x Mély) . . . . .	182 x 51 x 171 mm (az előlap nélkü)
Nettó tömeg (körülbelül) . . . . .	1.35 kg

### CD ÜZEMMÓD

Frekvenciavisszaadás . . . . .	20 Hz-20 kHz
Jel-zaj arány . . . . .	80 dB
Torzítás . . . . .	0.1%
Csatornaelkülönítés (1kHz) . . . . .	70 dB

### RÁDIÓ ÜZEMMÓD

#### FM

Frekvenciatartomány . . . . .	87.5-107.9 vagy 87.5-108 MHz
Jel-zaj arány . . . . .	55 dB
Torzítás . . . . .	0.7%
Hasznos érzékenység . . . . .	12 dBμV

#### AM (MW)

Frekvenciatartomány . . . . .	520-1720 vagy 522-1620 kHz
Jel-zaj arány . . . . .	45 dB
Torzítás . . . . .	1.0%
Hasznos érzékenység . . . . .	28 dBμV



### Régi eszközök ártalmatlanítása

1. A termékhez csatolt áthúzott, kerek szeméttároló jel jelöli, hogy a termék a 2002/96/EC EU-direktíva hatálya alá esik.
2. Minden elektromos és elektronikai terméket a lakossági hulladéktól elkülönítve kell begyűjteni, a kormány vagy az önkormányzatok által kijelölt begyűjtő eszközök használatával.
3. Régi eszközeinek megfelelő ártalmatlanítása segíthet megelőzni az esetleges egészségre vagy környezetre ártalmas hatásokat.
4. Ha több információra van szüksége régi eszközeinek ártalmatlanításával kapcsolatban, tanulmányozza a vonatkozó környezetvédelmi szabályokat, vagy lépjen kapcsolatba az üzlettel, ahol a terméket vásárolta.



P/NO: MFL34285605