



使用说明书



微波炉

烧烤型

WD800 (MG5007M)

乐金电子(天津)电器有限公司  
地址：中国·天津市北辰区兴淀公路  
邮编：300402

 **LG 电子**  
<http://cn.lge.com>

因为本公司产品在不断改进，设计与规格如有变更恕不另行通知。  
P/No.: MFL06376106

如有问题  
请拨打 **LG 服务一号通**



(暂未开通地区请拨打010-58698965)

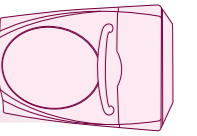

## 重要的安全说明

## 目录

### 使用前注意事项

重要的安全说明 .....	3-4
烹调容器选择 .....	5

### 使用前须知

外观结构图/安装 .....	6
控制面板 .....	7

### 使用时

#### 各项功能介绍

自动烹调菜单 .....	8-9
点心制作说明 .....	10
光波烧烤和组合烧烤功能 .....	11
手动调节时间和火力烹调 .....	12
解冻 .....	13

#### 特殊功能介绍

快速烹调 .....	14
省电功能 .....	14
童锁功能 .....	14
光波消毒 .....	14

#### 其它

清洁保养/小窍门 .....	15
正常现象及故障排除说明 .....	16
保修卡/有关电子行业标准(SJ/T11364)的信息 .....	17-18
技术规格/电路图 .....	19
关于赠品蒸锅的使用说明 .....	20

忽视说明而导致的错误操作将会对您造成不同程度的损害，请认真阅读以下提示说明。

- 危险** 此标识表明违反此标记事项时，会立刻发生严重伤害或死亡现象。
- 警告** 此标识表明违反此标记事项时，有可能发生严重伤害或死亡现象。
- 注意** 此标识表明违反此标记事项时，有可能发生财产损失或轻微伤害。

### 危险

除了具有资格认可的维修人员外，其他任何人进行检修操作都是非常危险的，如拆下防止微波能量泄漏的防护盖等。

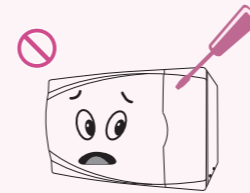

儿童如果需要独自操作微波炉，需要得到过充分的指导，或者明白错误操作会造成危险事故。

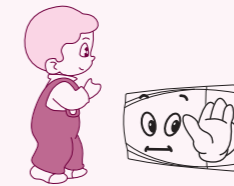

若微波炉的电源线损坏，必须使用专用软线或从厂家、维修部购买专业组件进行更换。切记，不可用湿手触摸电源插头。



如在烹调过程中发现食物燃烧，冒出烟雾，请立即关掉控制面板上的开关或拔掉电源插头，并保持炉门关闭，以防止火焰蔓延。

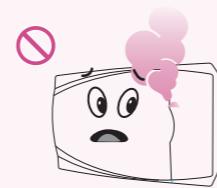

微波炉里没有物品时，请不要运行。微波炉运行时，请正确设定加热时间，超时加热可能会使食物烧焦，严重的会引起火灾。

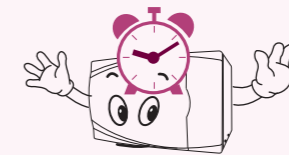

为了您的自身安全，请记住不要直接加热装在密封容器或窄颈瓶内的液体或其它食物，因为这种情况加热的话，可能会发生容器爆炸。



金属包装的液体请不要在微波炉内加热，否则会发生打火现象和爆炸的可能。

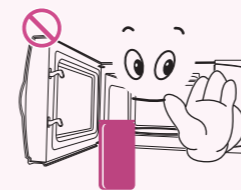

微波炉在运转期间会发热，请注意避免触摸微波炉内的发热部件。取出加热的食物时，应使用工具或戴上防烫手套。

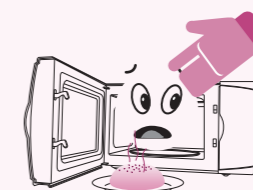

要加热熟的蛋类，应该先把蛋从中间切开再加热；如果要烹调生蛋，那么要把蛋壳去掉后再把蛋黄刺破。其它带皮食物，如马铃薯、苹果、鸡肝、坚果等，都请在加热前把外皮先刺破，这样可以防止食物在烹调时发生爆炸。

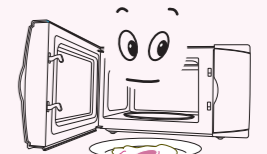

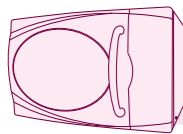

## 重要的安全说明

### 重要的安全说明

#### 警告

如果要加热用塑料或纸等易燃材料包装的食物时，请注意观察炉内的运转情况，因为这种包装有着火的可能。

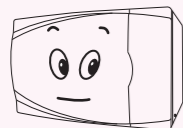

在使用烤架时，儿童应该远离烤架，避免触摸到可能变热的部件而发生意外伤害。

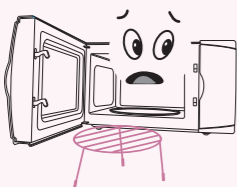

取出微波炉内加热的液体（饮料、汤类）等，一定要小心谨慎，避免因液体延迟喷溅沸腾而烫伤。



使用微波炉加热婴儿食品后，必须充分搅拌或摇动；在给婴儿喂食前，请先检查食物和容器的温度，避免婴儿烫伤。

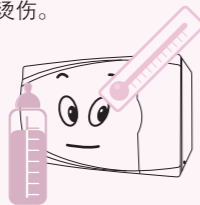

烧烤功能停止运行后，烧烤管和外壳温度很高，请不要触摸，以免烫伤。清洁烧烤管时应小心擦拭，防止破损。

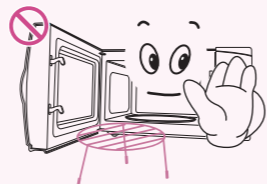

在清洁微波炉时，一定注意不要使用蒸汽清洁剂（能喷射出高温蒸汽的清洁工具）。

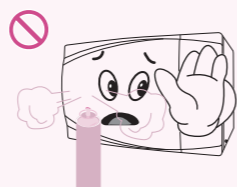

#### 注意

如果微波炉门或门封已损坏，请停止使用，直到有资格认可的维修人员进行检修后才可使用。

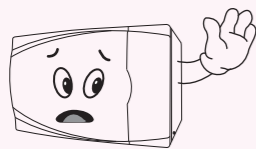

不要把微波炉置于低温（低于-10℃）和潮湿环境下使用，否则会影响其性能。

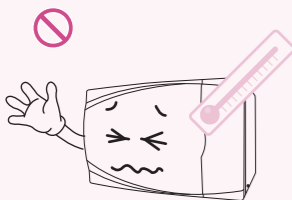

微波炉门封条、炉门、门闩、门轴等处要注意保持清洁。

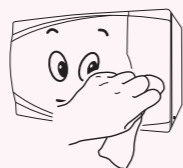

微波炉只适用于烹调加热食物，不可作为其他用途。不使用时请拔掉电源插头。

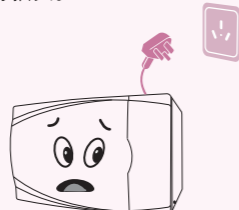

请使用允许放入微波炉的器皿加热。



微波炉使用过程中，请注意观察食物加工和微波炉运行情况，避免过度加热，发生意外。

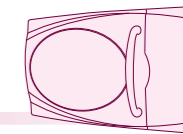
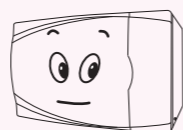

## 烹调容器选择

在烹调食物时，要根据不同的烹调方法，选择不同的容器。如果选择不当的容器，不仅会影响烹调效果，甚至还会损坏容器和微波炉本身。

	可以使用	不能使用
<b>微波烹调</b>	<p>微波保鲜膜 陶瓷器皿 耐热塑料/玻璃器皿</p> <p>微波烹调时，使用保鲜膜可以防止水分蒸发；一般陶瓷盘、碗可以使用；微波烹调温度过高，适宜使用耐热塑料、玻璃器皿。</p>	<p>金属器皿 一般塑料/玻璃器皿 微波炉专用烧烤架 木、竹、纸制品</p> <p>微波遇金属反射会导致微波炉严重损坏，因此，禁止使用任何金属或含金属成分的器皿：如不锈钢、铝制品、搪瓷等；金属装饰或彩釉过多的陶瓷器皿不宜使用；一般塑料或玻璃器皿以及木、竹、纸制品等耐热性能差，不宜使用。而烧烤架为烧烤料理时专用。</p>
<b>光波烧烤</b>	<p>微波炉专用烧烤架 金属器皿 耐热玻璃器皿</p> <p>适宜使用微波炉专用烧烤架、金属器皿和耐热玻璃器皿。</p>	<p>微波保鲜膜 陶瓷器皿 一般塑料/玻璃器皿 耐热塑料器皿 木、竹、纸制品</p> <p>一般塑料或玻璃器皿以及木、竹、纸制品等耐热性能差，不宜使用。保鲜膜可防止水分蒸发，但光波烹调时温度过高，尽量不要使用。</p>
<b>组合烧烤</b>	<p>微波炉专用烧烤架 耐热玻璃器皿</p> <p>适宜使用微波炉专用烧烤架和耐热玻璃器皿。</p>	<p>金属器皿 微波保鲜膜 陶瓷器皿 一般塑料/玻璃器皿 耐热塑料器皿 木、竹、纸制品</p> <p>一般塑料或玻璃器皿以及木、竹、纸制品等耐热性能差，不宜使用。保鲜膜可防止水分蒸发，但光波烹调时温度过高，不要使用。</p>

#### 注意事项

- 1 请尽量使用“微波炉适用”字样的容器。
- 2 料理完毕后，玻璃盘要自然冷却，不要用凉水冲洗，否则会造成玻璃盘爆裂。

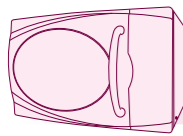

## 外观结构图/安装

### 外观结构图

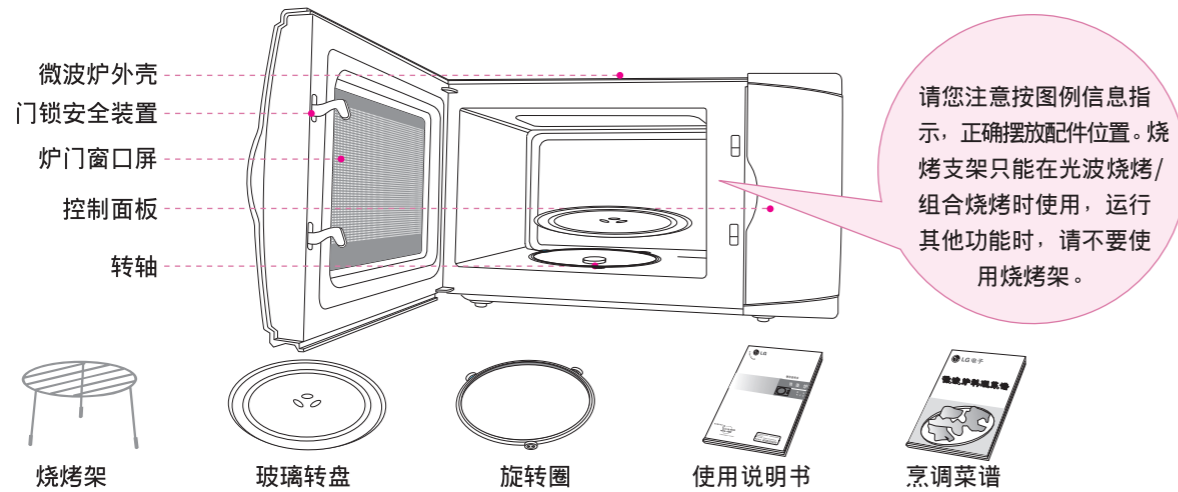

- 本微波炉仅为家庭使用而设计，并非用于商业目的。

### 安 装

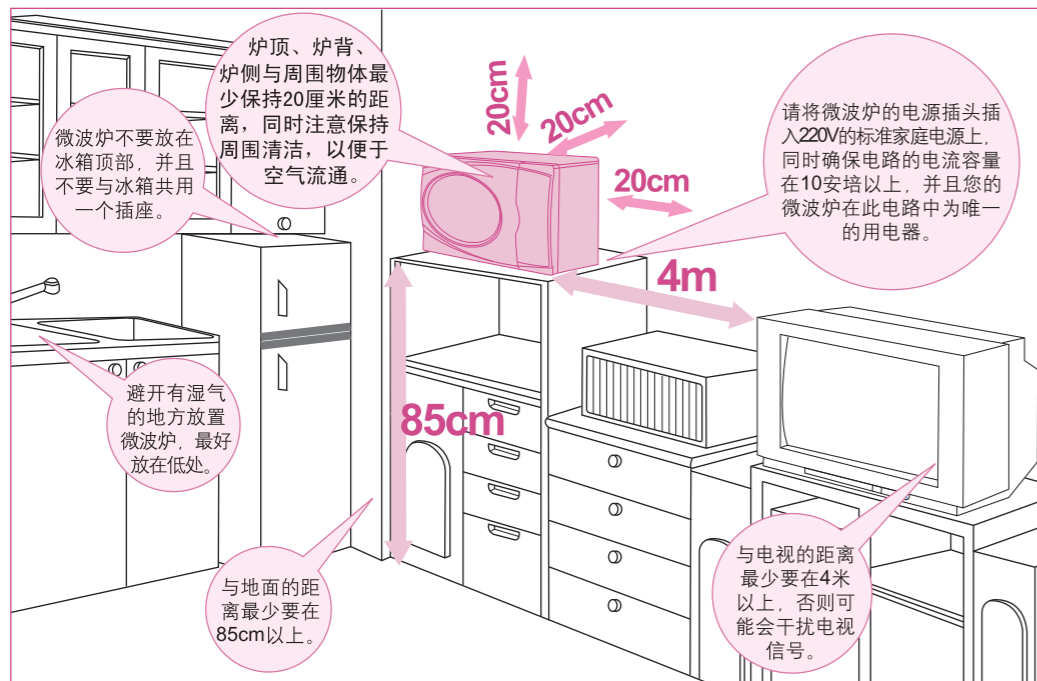

### 注意事项

- 1 确保微波炉良好接地，万一漏电，则接地线可以提供电流回路，以保障安全。
- 2 (微波炉)放在平坦的桌面或平台上，如果放在铁板洗涤槽上面的话，必须在底面垫着橡胶板使用。



警告

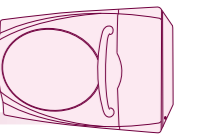

## 控制面板

### 微波火力

用以选择微波火力烹调 and 烹调火力水平

### 光波/组合烧烤

用以选择光波烧烤和不同的组合烧烤方式

### 光波消毒

炉腔、耐热容器消毒，同时除去炉腔内烹调后的残余气味

### 点心

自动烹调一些可口的点心

### 解冻

根据设定食物的重量完成解冻

### 时间设定

手动烹调时可以调节时间

### 暂停/取消/省电

将微波炉停止，并清除所有输入。童锁 避免小孩误操作造成危险。关闭控制面板显示系统电源，达到省电效果



### 自动烹调

能够烹调多种您喜欢的食物而无需选择时间和火力水平

### 光波烤制五项菜单 中华美食四大菜系

- |    |        |     |         |
|----|--------|-----|---------|
| 鲁菜 | 1 烤带鱼  | 川菜  | 1 鱼香肉丝  |
|    | 2 京式烤肉 |     | 2 水煮牛肉  |
|    | 3 红烧鸡翅 |     | 3 麻婆豆腐  |
|    | 4 锅塌菜合 |     | 4 酸菜鱼   |
| 粤菜 | 1 草菇鸡翅 | 淮扬菜 | 1 笋干焖肉  |
|    | 2 京乳藕片 |     | 2 西湖醋鱼  |
|    | 3 豉汁排骨 |     | 3 清炖狮子头 |
|    | 4 清蒸鱼块 |     | 4 黄鱼炖豆腐 |

### 份量调节多/少

- 自动烹调时可以增减食物重量
- 按重量解冻时，可以调节重量
- 重量/时间增加 重量/时间减少
- 烹调运作过程中按动此键可根据需要调节时间（解冻除外）
- 时间增加 时间减少

快速启动与开始功能  
在您选择完食物类别后，启动微波炉



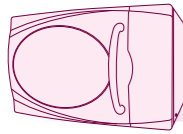

## 自动烹调菜单

本功能预先将14种自动烹调储存在微电脑里,您可根据需要选定烹调种类,微波炉将自动按预先设定的程序对食品进行烹调。

例) 米饭300g

- 按 键选择“米饭”。
- 按“份量调节多/少”的“+”
- 按动 键烹调开始。

重量  
100 g

键选择300g (米的重量)。

重量  
300 g

3:30

内容	重量	操作说明												
米饭 Rice	大米 100g-500g	<p>将米洗净,加水,一起放入深的耐热容器中,盖上盖子,烹调结束后,请将其放置3-5分钟。注:米和水的容量不能超过容器的一半,否则食物容易沸腾溢出。</p> <table border="1"> <tr> <td>大米</td> <td>100g</td> <td>200g</td> <td>300g</td> <td>400g</td> <td>500g</td> </tr> <tr> <td>水(室温)</td> <td>170ml</td> <td>320ml</td> <td>450ml</td> <td>580ml</td> <td>710ml</td> </tr> </table>	大米	100g	200g	300g	400g	500g	水(室温)	170ml	320ml	450ml	580ml	710ml
大米	100g	200g	300g	400g	500g									
水(室温)	170ml	320ml	450ml	580ml	710ml									
稀白粥 Porridge	大米 50g-150g	<p>将米洗净,加水,一起放入深的耐热容器中,盖上盖子,烹调结束后,请将其放置3-5分钟。注:米和水的容量不能超过容器的一半,否则食物容易沸腾溢出。</p> <table border="1"> <tr> <td>大米</td> <td>50g</td> <td>100g</td> <td>150g</td> </tr> <tr> <td>水(室温)</td> <td>600ml</td> <td>1200ml</td> <td>1800ml</td> </tr> </table>	大米	50g	100g	150g	水(室温)	600ml	1200ml	1800ml				
大米	50g	100g	150g											
水(室温)	600ml	1200ml	1800ml											
方便面 Instant Noodles	1-2包	<p>参考方便面包装上的烹调方法,用合适的容器,放入水和方便面,覆膜。膜边留2mm左右的缝隙。</p> <table border="1"> <tr> <td>方便面</td> <td>1包</td> <td>2包</td> </tr> <tr> <td>水(室温)</td> <td>400ml</td> <td>800ml</td> </tr> </table>	方便面	1包	2包	水(室温)	400ml	800ml						
方便面	1包	2包												
水(室温)	400ml	800ml												
蒸蛋羹 Steamed Egg	1-3个鸡蛋	<p>将所有材料搅拌均匀放入容器中,盖上盖子,烹调结束后,将其放置3分钟。</p> <table border="1"> <tr> <td>鸡蛋</td> <td>1个</td> <td>2个</td> <td>3个</td> </tr> <tr> <td>水(室温)</td> <td>30ml</td> <td>60ml</td> <td>90ml</td> </tr> </table> <p>建议配料: 鸡蛋:3个 水:90ml 虾仁:3个 蟹肉:少许 鸡精、料酒、盐适量</p>	鸡蛋	1个	2个	3个	水(室温)	30ml	60ml	90ml				
鸡蛋	1个	2个	3个											
水(室温)	30ml	60ml	90ml											
清蒸鱼 Steamed Fish	100g-600g	<p>将鱼去鳞、腮,清理干净内脏,两侧各片几刀,在鱼里放入葱丝、姜丝。把盐和料酒搅拌均匀,加高汤,覆上保鲜膜进行烹调。</p>												

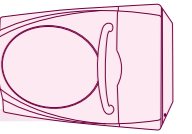

## 自动烹调菜单

内容	重量	操作说明						
蒸甘薯 Sweet Potato	1-4个 (约160g/1个)	<p>甘薯洗净沥干,用叉子在其表面戳几下,放在转盘上。烹调结束后,将其放置3-5分钟(同时烹调的甘薯大小尽可能相差不大)。</p>						
牛奶豆浆 Milk Soybean Milk	1袋:约250g 2袋:约500g	<p>加热冷藏牛奶与豆浆,需要采用玻璃杯或陶制容器等,加热后请倒入另外的器皿中轻微搅拌后再饮用。</p>						
营养汤 Nutrient Soup	参考说明	<p>将所有材料搅拌后倒入容器中,盖上盖子。烹调结束后,请将其放置3分钟。</p> <ol style="list-style-type: none"> <li>炖银耳:银耳150g 冰糖50g 开水500ml 枸杞子50g 盐5g</li> <li>豆腐汤:豆腐20g 海苔片5张 开水500ml 盐15g 油5g以上 芹菜末1/2匙 冰糖1/2匙 鸡精2匙</li> </ol>						
烤鸡 Roasted Chicken	半只鸡: 约500g 一只鸡: 约1200g	<p>将鸡肉、红枣、枸杞、龙眼、人参洗净后放入容器中,用600ml水浸泡2小时,然后将鸡切成4-6块放入容器中,加入所有调料,盖上盖子。</p> <table border="1"> <tr> <td>鸡肉</td> <td>500g</td> <td>1200g</td> </tr> <tr> <td>水(室温)</td> <td>600ml</td> <td>1200ml</td> </tr> </table>	鸡肉	500g	1200g	水(室温)	600ml	1200ml
鸡肉	500g	1200g						
水(室温)	600ml	1200ml						
烤鱼 Roast Fish	100g-600g	<p>将鱼去鳞、腮,清理干净内脏,两侧各片几刀,放在调味汁中腌制半小时后,放在烧烤架上烧烤,当响起“哔”的提示音时,将鱼翻转。</p>						
烤整鸡 Whole Chicken	800g-1200g	<p>用佐料腌泡一个小时,鸡肉肥厚处扎几个孔以便入味。取出鸡的内脏,把调味品置入鸡腔,用老抽涂抹表皮,然后放入耐热容器中,放在玻璃转盘上,当响起“哔”的提示音时,将鸡翻转。</p>						
烤鸡翅 Chicken Wings	100g-600g	<p>鸡翅洗净沥干,用叉子叉几下以便入味,放在调料中腌制半小时,用老抽或深色酱油涂抹表层,然后放入耐热容器中,将其放在烧烤架上烧烤,当响起“哔”的提示音时,将鸡翅翻转。</p>						
烤肉串 Kelebab	100g-400g	<p>将肉串放在垫有菜叶的烧烤架上,当响起“哔”的提示音时,将肉串翻转。烹调结束后去掉菜叶。</p>						
烤肠 Sausage	100g-500g	<p>在烤肠的表面上扎几个孔,放置在烧烤架上,根据食物选择重量,然后按动“快速烹调/开始”键,当响起“哔”的提示音时,将肠翻转。</p>						

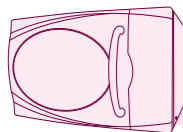

## 点心制作说明

使用本功能，可以按微波炉内存的程序自动烹调4种可口的风味点心。

### 例) 豆沙松酥卷

1 按“点心”键3次。

2 按动“快速启动/开始”键，烹调开始。



点心	显示	主料及重量	说明
鲜玉米粒饼	Sn 1	玉米210g 玉米面50g 面粉50g 黄油12g 白糖12g 发酵粉/泡打粉5g	将各种原料混匀后做成小饼。油适量，倒入玻璃盘中，高火加热3分钟后，把玉米饼放入热油中，选择“鲜玉米粒饼”自动菜单，按“开始”键，烹调结束后即可食用。
黄桥烧饼	Sn 2	面团200g 馅心120g 芝麻30g	<b>面团制法：</b> 干油酥 面粉：大油 = 2：1 (总共需要100g) 水油酥 面粉：大油：水 = 4：1：3 (总共需要100g) <b>馅心：</b> 100g板油/猪油/生大油切成丁，25g葱花，40g火腿小碎丁，香油、盐、味精、少量的胡椒粉适量。取面团200g、馅心120g，制成约15个椭圆形小点心中，在表层刷上蛋液，再沾上芝麻，放入耐热玻璃碟。碟上打一层薄油后，置烧烤架上，入炉，选择“黄桥烧饼”自动菜单，然后按“开始”键，烹调结束后即可食用。
豆沙松酥卷	Sn 3	混酥面200g 豆馅200g	<b>干油酥 面粉：大油 = 2：1</b> <b>水油酥 面粉：大油：水 = 4：1：3</b> 混酥面100g，由干油酥和水油酥以1：1的比例组成，用干油酥包水油酥。 将混酥面铺成长方形平面，加入豆馅，卷成豆卷状。表层刷上蛋液，撒上巧克力糖珠，将整条切成两段，放入玻璃碟，置烧烤架上，入炉，选择“豆沙松酥卷”菜单后，按“开始”键。烹调完毕后，将其切成小块，即可食用。
蒸马拉糕	Sn 4	鸡蛋1个 糖50g 面粉50g	将鸡蛋打匀加糖，充分搅拌后加面粉，另外可加少量香料粉。用小勺将其移入“纸质菊花盏”(蛋糕纸膜)中，加盖，入炉，选择“蒸马拉糕”菜单后，按“开始”键，烹调结束后即可食用。

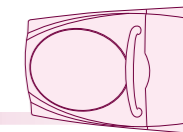

## 光波烧烤和组合烧烤功能

### 光波烧烤

这一功能使您能够快速地将食物烤熟，使用本功能时，没有必要对微波炉进行预热。

#### 例) 12分钟光波烧烤

- 1 将食物放入炉腔内，关上炉门。
- 2 按“光波烧烤/组合烧烤”键1次。
- 3 按动“10分钟”键1次，“1分钟”键2次，设定“12:00”，然后按动“开始”键，微波炉开始工作。

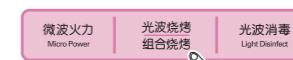
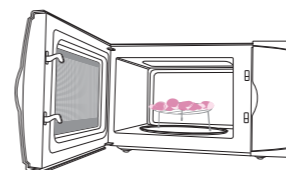

### 组合烧烤

采用组合烧烤可使食物微波、烧烤加热交替进行，效果更佳，此功能为您提供合理的烹调方式，方便您选择适合的食物进行烹调。

#### 例) 12分钟组合烧烤，用CO-1

- 1 将食物放入炉腔内，关上炉门。
- 2 按“光波烧烤/组合烧烤”键2次。
- 3 按动“10分钟”键1次，“1分钟”键2次，设定“12:00”，然后按动“开始”键，微波炉开始工作。

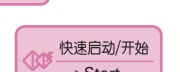
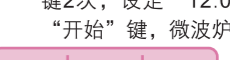
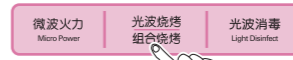
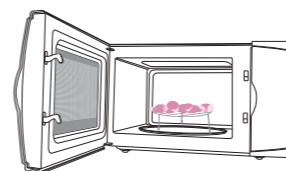

您可根据烹调的需要选择微波与烧烤的分配比例(注：以一分钟为周期)

区分	按压次数	微波火力	光波烧烤功能	食品
CO-1	两次	12秒	48秒	香肠、烤鱼、烤羊肉串
CO-2	三次	18秒	42秒	烤鸡腿、烤排骨
CO-3	四次	30秒	30秒	烤猪腿、烤牛肉、烤全鸡、烤羊肉

### 注意事项

- 1 在烧烤时，外壳，排气孔及炉门温度很高，请您千万不要触摸。
- 2 烧烤后，烧烤架及玻璃盘温度很高，取出时请戴防烫手套。
- 3 烧烤后，请让其静置20分钟以后再清理。
- 4 在烧烤鸡腿或鱼时会产生一些烟雾及气味，注意厨房的空气流通。
- 5 烧烤后玻璃盘、烧烤器要自然冷却，不要用冷水直接冷却，这样会造成玻璃盘破损。

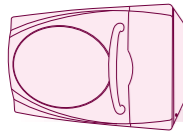

## 手动调节时间和火力烹调

您也可以自己设定烹调火力和时间，从而达到您理想的烹调效果。

例) 80%火力加热5分30秒

- 1 将食物放入炉腔后，关上炉门。
- 2 按“微波火力”键2次，设定80%火力。
- 3 按动“1分钟”键5次，“10秒钟”键3次，设定5:30，然后按“开始”键，微波炉开始工作。



请注意：如果需要改变火力，请您参照下表操作

火力水平	输出功率 (%)	按压次数	显示
高	100	按一次	P- HI
中高	80	按二次	P- 80
中	60	按三次	P- 60
解冻/中低	40	按四次	P- 40
温	20	按五次	P- 20
高	100	按六次	P- HI

### 常用火力强度说明

火力水平	输出功率 (%)	用途
高	100	<ul style="list-style-type: none"> <li>• 煲水</li> <li>• 烹调新鲜水果及蔬菜</li> <li>• 预先将菜加热</li> <li>• 煎洋葱、芹菜和青椒</li> <li>• 将碎牛肉煮至金黄</li> <li>• 烹调鱼肉与鸡</li> <li>• 加热已煮熟的食物</li> </ul>
解冻	40	<ul style="list-style-type: none"> <li>• 解冻所有食物</li> <li>• 令硬肉变软</li> <li>• 融化黄油和巧克力</li> </ul>

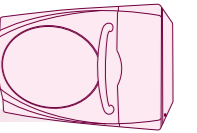

## 解冻

本功能可以将肉类、鸡类、鱼类等冷冻食品解冻。

例) 解冻“鸡肉”1500g

- 1 将冷冻食品放入后关上炉门。
- 2 按“解冻”键。
- 3 按“份量调节多/少”键，设定食物的重量。
- 4 按动“快速启动/开始”键，开始解冻。



- 解冻过程中听到响铃声，请直接打开炉门，把食物翻转后，关上炉门，按动“快速启动/开始”键，继续解冻。
- 除铃声响以外，解冻时请不要打开炉门。
- 在蒸布上放冷冻食品解冻效果会更好。冷冻食品的适当份量是300g-800g。
- 建议您除去用以包装食品的纸或塑料，否则将产生蒸汽或水分，引起食物表面过分解冻。

食物	重量范围	说明
带骨肉 猪肉/牛肉/羊肉	200-2000 g	<ul style="list-style-type: none"> <li>• 将盛放肉类的容器放在转盘中心。</li> <li>• 当听到响铃声，请将食物翻转后，再继续解冻。</li> <li>• 为防止过分解冻，较薄部分边缘用铝箔条包裹。</li> <li>• 解冻结束后，请继续放置5分钟。</li> </ul>
肉馅类 猪肉/牛肉/羊肉	200-2000 g	
鱼类	200-1000 g	
家禽类	1200-1800 g	
面包类	200-500 g	

### 注意事项

- 1 本微波炉可以解冻100-4000g的食物。
- 2 基本解冻单位100g。
- 3 由于许多与解冻有关的因素存在，因此在烹调前需要对解冻食品进行检查，在必要时需要长时间解冻；在此我们提醒您注意质密的食物，如骨的接合处、各种禽类食物等。

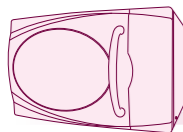

## 特殊功能介绍

### 快速烹调

最有效节省时间的办法之一。按一下“开始”，用高火烹调30秒，反复按压此键可增加至9分钟59秒。

例) 用100%火力加热2分30秒

1 将食物放入炉腔内，关上炉门。

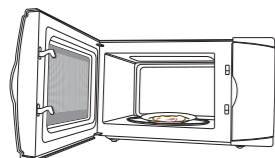

2 按动“快速启动/开始”键5次，选择2分30秒，烹调开始。



### 省电功能

使用本功能可关闭控制面板显示电源，以达到省电效果。

按动“暂停/取消/省电”键，直至屏幕显示的“0”消失，再次按动将恢复显示“0”。

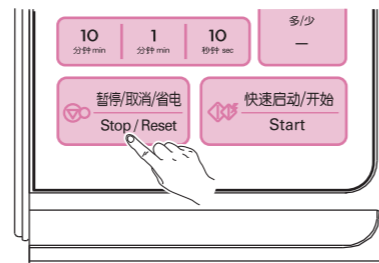

### 童锁功能

此功能执行后，按任何键将无法操作，可避免儿童因误操作而造成危险。

操作步骤：

1. 设定：按住“暂停/取消/省电”键，直至屏幕显示为“L”。
2. 取消：按住“暂停/取消/省电”键，直至屏幕显示由“L”变为“0”。

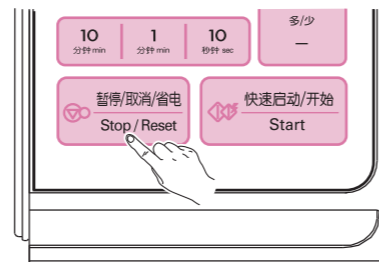

### 光波消毒

- 放入需要消毒的耐热容器，关闭炉门，按动“光波消毒”键开始工作，不但能够杀菌消毒，还能除去炉腔中残留的异味。
- 光波消毒采用高温消毒，主要对金属、陶瓷器皿和其他耐热容器（如：耐热玻璃器皿）进行消毒，此时炉腔内温度很高，因此不能放入塑料及耐热性差的容器，更不能放入易燃物品。
- 光波消毒不能对食物进行消毒，且勿放入。
- 在完成某些料理后取出食物容器，可以直接使用本功能，能够起到良好的除味效果。

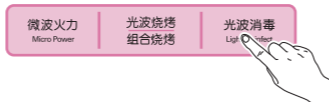

## 清洁保养/小窍门

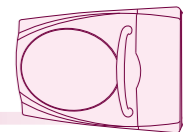

### 清洁保养

清洁微波炉前，必须先切断电源。

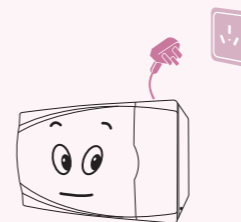

可用带有洗涤剂的软抹布，清洁微波炉外表面，注意不要让水渗入炉腔内。

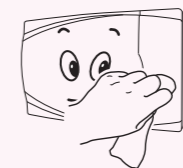

请注意保持微波炉门与炉体接触面的清洁。

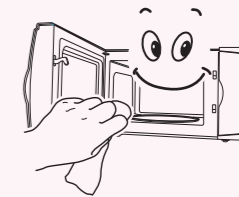

必须经常清洁旋转圈及滚动轨道，以防止运转不畅，产生噪音。

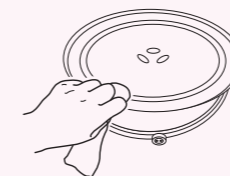

可经常用温水清洗玻璃盘。



控制面板上的油渍要经常清洁，否则会影响正常使用。

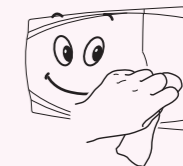

在使用中，波导口处容易积聚一些油渍。请您经常清洁，以免产生火花。

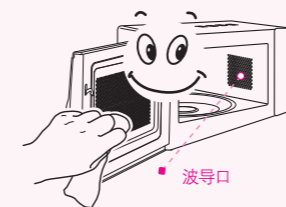

微波炉若长期不使用，应拔掉电源插头，并放置在干燥通风环境中。

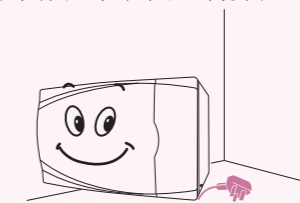

由于微波炉工作电流大，应使用专用插座，不要同其他电器共用（特别是电冰箱类），否则容易造成电器过载，损坏电器。



### 注意事项

- 1 千万不要使用带腐蚀性的洗涤剂及金属刷清洗微波炉。

### 小窍门

- 1 去除微波炉内的异味
  - 在水杯中加入两片柠檬，高火加热2-3分钟。
  - 微波炉内放一杯红茶，高火加热。
  - 微波炉内放入桔子皮，高火加热1分钟。
- 2 毛巾消毒
  - 在湿毛巾上滴上几滴清洁剂，揉搓后放入塑料袋内，高火加热3分钟。
- 3 葡萄干变松软
  - 在葡萄干上洒少量的水或葡萄酒，盖上保鲜膜加热30秒，则可变得松软。
- 4 干燥湿盐、辣椒末
  - 把潮湿的盐、辣椒末平放在玻璃盘上，用高火加热30秒，盐和辣椒末即可烘干，也可防止产生杂菌。



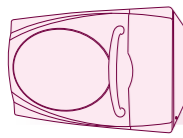

## 正常现象及故障排除说明

### 下列现象属正常

工作时“嗡嗡”声	高压区工作时的交流声和高速运转的风扇散热声，这是微波炉工作时不可避免的噪音，是正常的工作声音，请放心使用。
工作时声音时大时小	当您使用高火（100%火力）以外的其他火力烹调时，磁控管处于间歇性工作状态，一会工作，一会休息，所以有时声音大有时声音小。
门的四周有风	微波炉的门不是密封的，做料理时，门的四周有风，有光，可以闻到食物的香味，这都是正常现象，请您放心使用，不必担心微波泄漏。本机器微波的泄漏值在国家标准范围内。
食物受热不均匀	微波炉存在加热不均匀性，较高的食物上面容易先热，体积较大的食物外面容易先热，加热食物途中搅拌或翻转可避免或减轻此现象。
解冻不理想	为了避免微波解冻过热，解冻效果以达到用刀可切动为准。解冻后食物可能含有冰渣，属于正常现象。
工作时外壳热	机器工作时本身就产生很高的热量，风扇散热的同时，也将热量传导给外壳，所以微波炉的顶部、两侧和后背必须与墙保持20cm的距离，以确保良好的散热。
转盘转动方向不确定	转盘电机采用的是同步电机，电源接通时，电流瞬时间的方向不能确定，所以玻璃盘转动时，有时向左转，有时向右转。

现象	问题点	解决方法
微波炉无电源	插座问题	将微波炉换到另外的插座试一试。
不能启动	炉门没关好	检查炉门是否夹有异物，重新关闭炉门。
烧烤时冒烟	1. 第一次使用烧烤。 2. 长时间不用，再次使用烧烤	1. 蒸发生产过程中所带的油，使用几次后自然消失。 2. 因长时间使用，积存在烧烤管上的油应注意及时清洁。
转动“咕噜”声	底盘处脏	每周清洗一次玻璃盘和转圈，清洁炉胆转动轨道处。
加热食物慢	加热食物慢	电压低或食物多会降低加热效果，确认电压或将较多的食物分次加热。

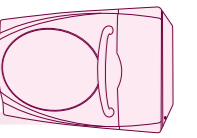

## 保修卡

### 保修卡

顾客姓名及电话	型号	机身号
---------	----	-----

顾客填写好以上内容后，请经销单位在机身号及型号处盖章



顾客签名：\_\_\_\_\_

修理完毕后，请您撕下此联留给维修站。\_\_\_\_\_

顾客姓名及电话	型号	机身号
---------	----	-----

顾客填写好以上内容后，请经销单位在机身号及型号处盖章



顾客签名：\_\_\_\_\_

修理完毕后，请您撕下此联留给维修站。\_\_\_\_\_

顾客姓名及电话	型号	机身号
---------	----	-----

顾客填写好以上内容后，请经销单位在机身号及型号处盖章



顾客签名：\_\_\_\_\_

修理完毕后，请您撕下此联留给维修站。\_\_\_\_\_

顾客姓名及电话	型号	机身号
---------	----	-----

顾客填写好以上内容后，请经销单位在机身号及型号处盖章



顾客签名：\_\_\_\_\_

修理完毕后，请您撕下此联留给维修站。\_\_\_\_\_

首先感谢您购买LG产品，本着对您负责的精神，并为了确保我们提供优质的售后服务，现对您所享受的保修事宜进行如下说明：

#### 一、您的义务

- 您在购机时，应要求经销商在购机发票上填写下表要求内容，同时在下表空白处将您购买产品的相关内容填写清楚，并要求经销商将公章盖在下表相应处：

型号	机身编号	购机日期	购买商店	经销商公章
例示: MG-5306MV	604TAJD00252	2006年6月10日	天津国美家电（西青道店）	

- 您应要求经销商在顾客留存的发票上盖经销商的公章。
- 您应妥善保管发票，如您的机器发生故障，顾客发票和本保修卡将作为必须依据。

#### 二、产品保修条件

- 您所购买的产品整机保修期一年，主要零部件（磁控器，变压器，电机，线路板）保修两年，在此期间，机器发生任何问题均可到LG电子在中国地域开设的任何维修站进行咨询及保修服务。
- 根据国家规定，下列情况排除在保修范围之外，我们将收取费用（收费标准 = 修理费 + 更换零部件费）。
  - 消费者自己使用不当，或未按照产品说明书进行操作；
  - 产品发生故障后，消费者与非LG电子指定的维修部发生维修关系后，或自行更换、拆修及涂改机身编号；
  - 因安装、移动等人为破损、故障；
  - 因意外伤害事故（如火灾、水灾、煤气爆炸等）；
  - 用于娱乐、商业样机用途，并使用半年以上。
- 下列附件视为有价供给  
玻璃盘 烧烤架
- 本产品出厂前已通过国家有关质量管理部门检验，为合格产品，但不能排除运输等因素带来的损害，您的机器一旦发生故障，即可持中国境内认可的购货发票到LG电子维修中心享受服务。
- 如果您对本产品有任何疑问之处，请和我们联系。

请拨打：400-819-9999

公司名称：乐金电子（天津）电器有限公司

地址：天津市北辰区兴淀公路 邮编：300402

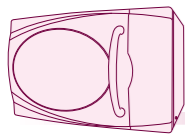

## 保修卡/有关电子行业标准(SJ/T11364)的信息

### 保修卡

修理内容:

修理内容:

顾客意见:

满意 不满意

顾客意见:

满意 不满意

修理内容:

修理内容:

顾客意见:

满意 不满意

顾客意见:

满意 不满意

### 有关电子行业标准(SJ/T11364)的信息

为满足中国电子信息污染控制管理办法要求, 以下提供的是产品中可能含有的有毒有害物质信息。

部件名称	有毒有害物质或元素					
	铅(Pb)	汞(Hg)	镉(Cd)	六价铬(Cr+6)	多溴联苯(PBBs)	多溴二苯醚(PBDEs)
结构部件	○	○	○	○	○	○
电气部件	○	○	○	○	○	○
高压变压器	X	○	○	○	○	○
高压二极管	X	○	○	○	○	○
蜂鸣器	X	○	○	○	○	○

注意:

- : 表示该有毒有害物质在该部件所有均质材料中的含量均在SJ/T 11363-2006规定的限量要求以下。  
X: 表示该有毒有害物质至少在该部件的某一均质材料中的含量超出SJ/T 11363-2006规定的限量要求。
- 以上标识X的部件均满足欧盟RoHS指令 - 欧盟制定的电子电器产品中限制使用特定有毒有害物质的2002/95/EC指令。
- 正常使用条件时对使用者没有任何影响。



此标识为电子信息产品污染控制标识。

“10”代表此微波炉在正常使用条件如温度、湿度下的环保使用期限为10年。

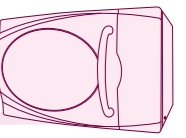

## 技术规格/电路图

### 技术规格

型号	WD700 (MG5007M)
输入电源	220V, 50Hz
输出功率	微波700W
微波频率	2450MHz
噪声值	60dB(A) 声功率级
外形尺寸	480(宽) X 280(高) X 418(深) mm
炉腔尺寸	301(宽) X 200(高) X 330(深) mm
输入功率	微波1050W, 烧烤900W
炉腔容积	20L
有效承物盘面积	633cm <sup>2</sup>
净重	约13kg
毛重	约15kg

- 依据GB4706.1 GB4706.21 GB4706.22 GB/T18800 GB19606。
- 所列尺寸为约数。
- 由于我们在不断地改进我们的产品, 因此技术规格有任何改变, 恕不另行通知。

### 电路图

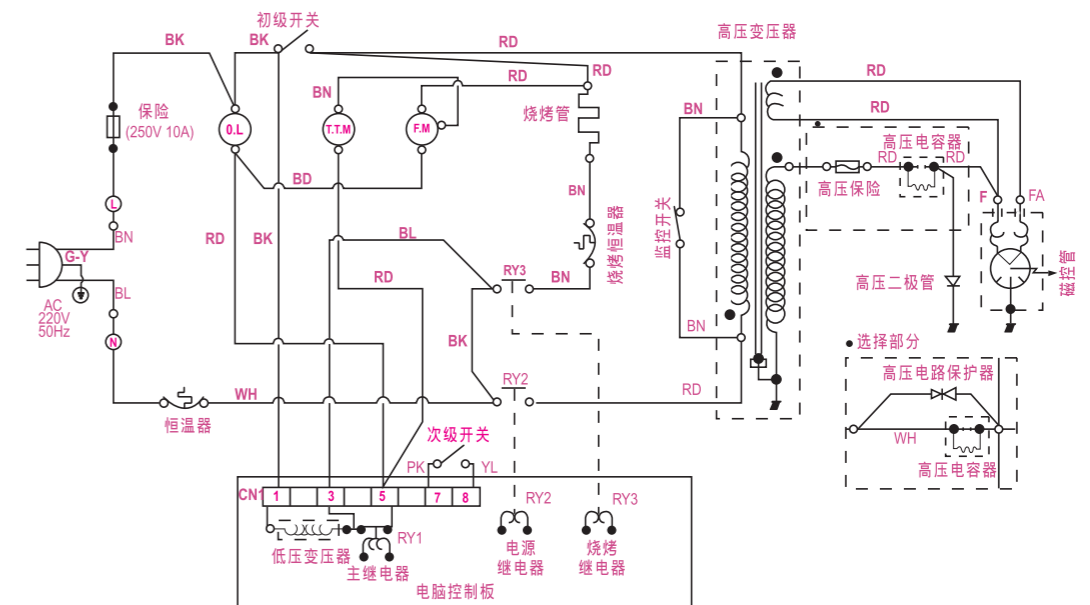

\*注: 炉门打开时 O.L.:炉灯 T.T.M.:转盘电机 F.M.:风扇电机 BN=棕色线 RD=红色线  
PK=粉红色线 BL=蓝色线 YL=黄色线 WH=白色线 BK=黑色线 G-Y=黄绿色线

注意: 非维修人员不得打开外壳!

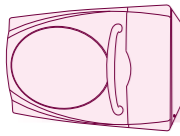

## 赠品蒸锅使用说明

### 赠品蒸锅使用说明

此蒸锅由四部分组成：锅提手，锅盖，篮子，锅底盘。

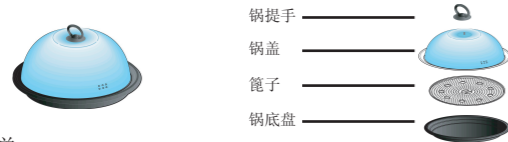

微波料理菜单：

菜单	主料	食物重量	放置位置	放入水量	料理时间	料理模式
蒸烧卖	速冻烧卖	100-900g	食物放置篮子上	200ml (约1/3处)	约7-21分钟	微波100%HI火力
蒸玉米	玉米棒	100-800g			约9-16分钟	
蒸茄泥	长茄子	100-500g			约9-10分钟	
蒸年糕	年糕饼	100-400g			约6-9分钟	
蒸螃蟹	海蟹	100-1000g			约11-20分钟	
蒸梨罐	鸭梨什锦 水果罐头	100-2000g			约10-29分钟	

附注：料理时间根据顾客个人喜好及食物总量调整。  
此蒸锅还可料理其他食物，请参照如上类似菜单时间。

蒸锅料理注意事项：

1. 不可进行煎炸料理
2. 料理前确保锅盖是否盖好，料理过程中轻微火花现象属正常。
3. 料理结束后，不要立刻打开蒸锅锅盖，小心烫手。
4. 打开锅盖时，小心蒸锅内热蒸汽。
5. 远离火源，切忌在炉灶上加热使用。
6. 禁止料理爆米花。
7. 禁止无水使用蒸锅。