

DV246.256K-EM.BUKRLLS\_UKR



# DVD-ПЛЕЄР

## ІНСТРУКЦІЯ

## КОРИСТУВАЧА

МОДЕЛЬ : DK764 / DK765  
DKU860



Перед підключенням, експлуатацією та налаштуванням даного виробу уважно та в повному обсязі прочитайте цю інструкцію.

Інтернет адреса: <http://ua.lge.com>  
Інформаційна служба LG: (380-44) 490-7777  
Безкоштовна інформаційна лінія: 8-800-303-0000



**УВАГА**  
НЕБЕЗПЕКА УРАЖЕННЯ  
ЕЛЕКТРИЧНИМ СТРУМОМ.  
НЕ ВІДКРИВАТИ!



**ОБЕРЕЖНО: ЩОБ УНИКНУТИ УРАЖЕННЯ ЕЛЕКТРИЧНИМ СТРУМОМ, НЕ ЗНИМАЙТЕ КРИШКУ (АБО ЗАДНЮ СТІНКУ). УСЕРЕДИНИ ПРИЛАДУ НЕМАЄ ЕЛЕМЕНТІВ, ПРИЗНАЧЕНИХ ДЛЯ ОБСЛУГОВУВАННЯ СПОЖИВАЧЕМ. З ПИТАНЬ ОБСЛУГОВУВАННЯ ЗВЕРТАЙТЕСЯ ДО КВАЛІФІКОВАНОГО ФАХІВЦЯ.**



Символ блискавки зі стрілкою в рівносторонньому трикутнику попереджає користувача про наявність небезпечної напруги усередині корпусу виробу, досить великої, щоб спричинити ураження людини електричним струмом.



Знак оклику усередині рівностороннього трикутника попереджає користувача про наявність важливих відомостей про роботу та технічне обслуговування, що містяться в прикладеній до пристрою інструкції.

**УВАГА: ДЛЯ ЗАПОБІГАННЯ ПОЖЕЖІ АБО УРАЖЕННЮ ЕЛЕКТРИЧНИМ СТРУМОМ НЕ ПІДДАВАЙТЕ ВИРІБ ДІЇ ДОЩУ АБО ВОЛОГИ.**

**УВАГА :** Не встановлюйте даний пристрій у закритих просторах, наприклад, у книжковій шафі або в подібних місцях.

#### **ОБЕРЕЖНО:**

Не закривайте вентиляційні отвори. Установіть відповідно до інструкцій виробника.

Отвори в корпусі забезпечують вентиляцію приладу і, отже, більш наліїє його функціонування, а також захищають виріб від перегрівання. Ні в якому разі не блокуйте отвори, кладучи прилад на ліжку, диван, килим або іншу подібну поверхню. Даний виріб не можна приміщувати у вбудовані шафи, такі, наприклад, як книжкова шафа або вбудована шафа для одягу, якщо в них недостатньо вентиляції, або така установка суперечить іншим інструкціям виробника.

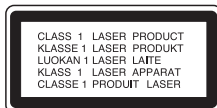

#### **ОБЕРЕЖНО:**

У даному виробі використовується лазерна система. Щоб гарантувати правильне використання даного виробу, уважно прочитайте цю інструкцію і збережіть її для майбутнього використання. Якщо потрібно виконати технічне обслуговування, звертайтеся до авторизованого сервісного центра.

Використання органів керування, налаштувань, а також виконання процедур, відмінних від зазначених у цій інструкції, може призвести до небезпечного опромінення. Щоб запобігти безпосередній дії лазерних променів, не відкривайте корпус. При відкритому корпусі можливий вплив видимого лазерного випромінювання. **НЕ ДИВІТЬСЯ НА ЛАЗЕРНИЙ ПРОМІНЬ.**

**ОБЕРЕЖНО:** Не допускайте потрапляння вологи (водяних крапель або бризок) на виріб і не ставте на нього об'єкти, заповнені водою, наприклад, вази.

#### **УВАГА: Шнур живлення**

**Більшість електроприладів рекомендується Підключити до окремого джерела живлення**

Це джерело живлення з однією розеткою, що Забезпечує підключення тільки даного приладу і не має додаткових розеток або розгалужень. Див. для довідки сторінку технічних характеристик у даній інструкції.

Не перевантажуйте розетки. Перевантажені, слабко закріплені або пошкоджені розетки, подовжувачі, зношені шнури живлення, ушкоджені або тріснути ізоляція становлять небезпеку. Кожна з цих умов може призвести до ураження електрострумом або пожежі. Періодично перевіряйте шнур живлення приладу: якщо його зовнішній вигляд свідчить про ушкодження або знос, припиніть використання приладу і замініть шнур живлення його точним аналогом у фірмовому сервісному центрі.

Стежте за тим, щоб шнур живлення не піддавався фізичному або механічному впливу, тобто шнур не можна перекручувати, заплутувати, перетискати, пережимати дверима, по ньому не можна ходити. Звертайте особливу увагу на штепселі, розетки і місце з'єднання шнура з приладом.

Щоб відключити прилад від мережі, від'єднайте вилку шнура живлення від розетки. При установці приладу переконайтеся, що вилка шнура легко від'єднується.



#### **Утилізація старого устаткування**

1. Символ на пристрої, що зображує перекреслений сміттєвий бак на колесах, означає, що на виріб поширюється Директива 2002/96/ЄС.
2. Електричні й електронні пристрої повинні утилізуватися не разом з побутовим сміттям, а через спеціальні місця, зазначені центральними або місцевими органами влади.
3. Правильна утилізація старого устаткування допоможе запобігти потенційно шкідливому впливу на навколишнє середовище і здоров'я людини.
4. Для одержання більш докладної інформації про старий пристрій зверніться до адміністрації міста, служби, що займається утилізацією, або до магазину, де був придбаний продукт.



Даний пристрій виготовлено у відповідності з ДИРЕКТИВАМИ ЄЕС 2004/108/ЄС та 2006/95/ЄС.

## Зміст

### Вступ .....4-7

Символ  на дисплеї .....4

Символи, що використовуються в цій інструкції 4

Інформація про диски .....4

Поводження з дисками .....4

Зберігання дисків .....4

Очищення дисків .....4

Обслуговування та догляд .....4

Типи дисків, що можуть відтворюватися .....5

Код регіону .....5

Передня панель .....6

Пульт дистанційного керування .....7

Використання пульта дистанційного керування 7

Установлення батарей у пульт дистанційного керування .....7

### Підключення та налаштування . . . .8-13

Установка плеєра .....8

Підключення DVD-плеєра .....8

Підключення відео- та аудіокабелів до вашого телевізора .....8

Підключення додаткового звукового обладнання .9

Відображення на екрані інформації про диск .10

Початкові установки .....10

Загальні вказівки щодо використання меню .....10

LANGUAGE (Мова) .....11

• Menu Language (Menu Мови) .....11

• Disc Audio / Subtitle / Menu (Айдіо диск / Субтитри / Меню) .....11

DISPLAY (Дисплей) .....11

• TVAspect (Формат екрану) .....11

• Display Mode (Режим дисплею) .....11

• Progressive Scan (Прогресивна розгортка) .11

AUDIO (АУДІО) .....12

• Dolby Digital / DTS / MPEG .....12

• Sample Freq. (Частота) .....12

• Система DRC (управління динамічним діапазоном) .....12

LOCK (ЗАМОК) .....12

• Rating (Рейтин) .....12

• Password (Пароль) .....12

• Area Code (Код регіону) .....13

OTHERS (ІВсІ лнВАДІІ) .....13

• PBC (Система PBC) .....13

• B.L.E. (Збільшення рівня чорного) .....13

• DivX(R) VOD .....13

• Score (Бали) .....13

### Експлуатація .....14-20

Основні функції .....14

Додаткові функції .....15

Відтворення аудіо компакт-дисків або файлів формату MP3/WMA .....16

Відтворення запрограмованих треків .....17

Повторення запрограмованих треків .....17

Вилучення треку з запрограмованого списку 17

Стирання всього запрограмованого списку .....17

Відтворення диску у форматі DVD VR .....17

Перегляд файлів формату JPEG .....18

Показ слайдів .....18

Показ нерухомого зображення .....18

Перехід до іншого файла .....18

Зміна масштабу відображення .....18

Поворот зображення .....18

Прослуховування MP3/WMA музики з переглядом зображення .....18

Відтворення відеофайлів формату DivX .....19

Використання функції караоке .....20

### Довідкові дані .....21-23

Управління іншими телевізорами за допомогою пульта дистанційного керування .....21

Налаштування відеорежимів .....21

Коди мов .....22

Регіональний код .....22

Пошук і усунення несправностей .....23

Технічні характеристики .....23

## Вступ

Для правильного використання даного виробу уважно прочитайте цю інструкцію і збережіть її для майбутнього використання.

Тут міститься інформація щодо експлуатації вашого DVD-плеера та догляду за ним. Якщо потрібно виконати технічне обслуговування, звертайтеся до авторизованого сервісного центру.

### Символ на дисплеї

Символ " " може з'явитися на екрані вашого телевізора під час роботи. Він вказує на те, що функція, розглянута в інструкції користувача, не є доступною для даного конкретного DVD-відеодиска.

## Символи, що використовуються в цій інструкції







### Примітка:

Спеціальні зауваження й особливості експлуатації.

### Порада:

Поради і підказки, що полегшують виконання тієї чи іншої задачі.

Розділ, до назви якого входить один з наведених нижче символів, застосовується лише до дисків, представлених цим символом.

-  Усі зазначені нижче диски
-  DVD диски або фіналізовані DVD±R/RW
-  Відеодиски
-  Аудіодиски
-  Файли MP3
-  Файли WMA
-  Файли DivX

## Інформація про диски

### Поводження з дисками

Не торкайтеся робочої сторони диска. Щоб на поверхні не з'явилися відбитки пальців, беріть диск за краї. Ніколи не приклеюйте до диска папір або плівку.



### Зберігання дисків

Після використання покладіть диск у його футляр. Не піддавайте диск впливу прямого сонячного світла або джерел тепла. Ніколи не залишайте диск у машині, яку припаркували під прямими сонячними променями.

### Очищення дисків

Відбитки пальців і пил на диску можуть спричинити зниження якості зображення і звуку. Перед програванням очистіть диск за допомогою чистої тканини. Витирайте диск із центру до країв.

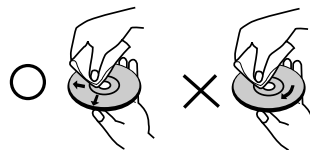

Не використовуйте сильні розчинники, такі як алкоголь, бензин, розріджувач, наявні у продажу миючі засоби, а також антистатичні аерозолі, призначені для старих вінілових записів.

## Обслуговування та догляд

Перш ніж звернутись до фахівця сервісного центру, передивіться інформацію, що міститься у даному розділі.

### Поводження з пристроєм

#### Транспортування пристрою

Будь ласка, зберігайте оригінальну пакувальну коробку і пакувальні матеріали. За необхідності транспортування пристрою, для максимального захисту, упакуйте пристрій у такий спосіб, як це було зроблено на заводі.

#### Підтримуйте зовнішні поверхні чистими

- Не використовуйте поблизу пристрою легкі речовини, такі як розпилювачі-інсектициди (засоби від комарів).
- Не допускайте, щоб гумові або пластмасові вироби протягом тривалого періоду часу контактували з пристроєм, оскільки вони можуть залишати плями на поверхні.

#### Очищення пристрою

Для очищення плеера використовуйте м'яку суху тканину. Якщо поверхні дуже забруднені, очистіть їх м'якою тканиною, злегка зволоженою в слабкому миючому розчині.

Не застосовуйте сильні розчинники, такі як спирт, бензин або розріджувач, оскільки вони можуть пошкодити поверхню пристрою.



#### Технічне обслуговування пристрою

DVD-плеер є високотехнологічним точним пристроєм. Якщо оптичні лінзи, що зчитують, і деталі приводу диска забруднені або зношені, якість зображення може погіршитися.

Залежно від зовнішніх умов рекомендується регулярно проводити перевірку і техобслуговування пристрою через кожні 1000 годин експлуатації.

За більш докладною інформацією звертайтеся до найближчого авторизованого сервісного центру.

## Типи дисків, що можуть відтворюватися

	DVD (диск 8 см / 12 см)
	Відеодиск (VCD/SVCD) (диск 8 см / 12 см)
	Аудіодиск (диск 8 см / 12 см)

Крім того, цей пристрій відтворює записи, зроблені на дисках DVD±R/RW і CD-R/RW, що містять аудіозаписи, файли DivX, MP3, WMA і/або JPEG.

### Примітки:

- Залежно від характеристик записуючого обладнання або самого диску CD-R/RW (або DVD±R/RW) деякі диски CD-R/RW (або DVD±R/RW) можуть не відтворюватися на даному пристрої.
- Не використовуйте диски неправильної форми (наприклад, у формі серця чи прямокутні). Відтворення таких дисків може привести до порушення нормальної роботи.

## Код регіону

Код регіону, в якому може використовуватися цей програвач, нанесений на задній панелі. На програвачі допускається відтворення дисків DVD з позначкою коду регіону, ідентичним нанесеному на задній панелі, або з позначкою "ALL" (Усі).

### Примітки щодо регіональних кодів

- Більшість DVD-дисків мають на кришці добре видиме зображення глобусу з одним або кількома числами. Це число має відповідати регіональному коду вашого DVD-плеєра, інакше диск не буде відтворюватися.
- При спробі відтворення на вашому плеєрі DVD-диска з іншим регіональним кодом на екрані телевізора з'явиться повідомлення. Перевірте код регіону.

### Примітки щодо авторських прав:

Закон забороняє без дозволу копіювати, транслювати, демонструвати, передавати по кабелю, привселюдно відтворювати або здавати в оренду матеріал, що охороняється авторським правом. Цей виріб підтримує систему захисту від копіювання, розроблену Macrovision. На деяких дисках записані сигнали захисту від копіювання. При записуванні та відтворенні фільмів з таких дисків з'являються перешкоди. Даний продукт містить технологію захисту авторських прав, яка захищена формулами винаходів кількох патентів США й іншими правами на інтелектуальну власність Macrovision Corporation та інших власників прав. Використання даної технології захисту авторських прав має бути дозволене Macrovision Corporation, воно призначене тільки для домашнього й іншого обмеженого перегляду, якщо тільки немає іншого дозволу Macrovision Corporation. Інженерний аналіз і демонтаж заборонений.

ПОКУПЦІ ПОВИННІ ПАМ'ЯТАТИ, ЩО НЕ ВСІ ТЕЛЕВІЗІЙНІ ПРИЙМАЧІ ВИСОКОЇ ЧІТКОСТІ ЦІЛКОМ СУМІСНІ З ДАНИМ ВИРОБОМ. У НЕСУМІСНИХ ТЕЛЕВІЗОРІВ НА ЗОБРАЖЕННІ МОЖУТЬ З'ЯВЛЯТИСЯ ДЕФЕКТИ. ПРИ ПРОБЛЕМАХ ПОРЯДКОВОЇ РОЗГОРТКИ ЗОБРАЖЕННЯ 525 ТА 625 РЯДКІВ РЕКОМЕНДУЄТЬСЯ ПІДКЛЮЧИТИ ВИРІБ ДО ВИХОДУ "СТАНДАРТНА ЧІТКІСТЬ". ЯКЩО У ВАС Є ПИТАННЯ ЩОДО СУМІСНОСТІ ТЕЛЕВІЗОРА З ДАНОЮ МОДЕЛЛЮ DVD-ПЛЕЄРА 525p ТА 625p, ЗВЕРТАЙТЕСЯ ДО НАШОГО ЦЕНТРА РОБОТИ З ПОКУПЦЯМИ.

## Передня панель

**DK764/DKU860**

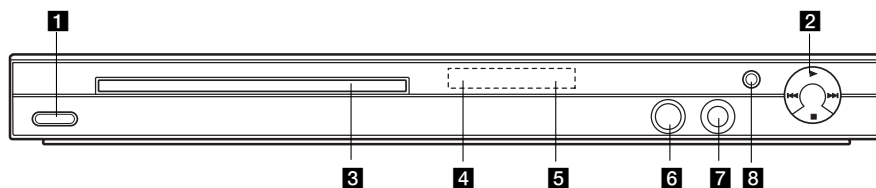

**DK765**

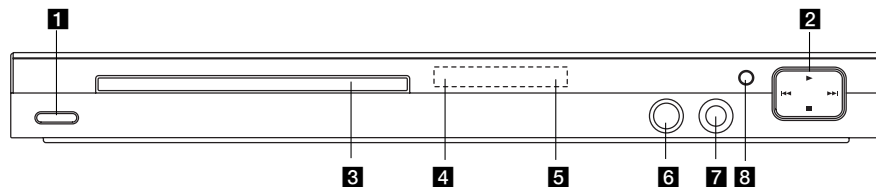

**1 POWER (ЖИВЛЕННЯ)**

Кнопка вмикання та вимикання живлення пристрою.

**2** • ► (PLAY) (ВІДТВОРЕННЯ)

Початок відтворення.

• ■ (STOP) (СТОП)

Припинення відтворення.

• ◀◀ (SKIP) (ПЕРЕХІД)

Повернення до початку поточного розділу або треку або перехід до попереднього розділу або треку.

• ▶▶ (SKIP) (ПЕРЕХІД)

Перехід до наступного розділу або треку.

**3 Лоток для диска**

Призначений для завантаження диска.

**4 Вікно дисплея**

Екран відображення поточного стану пристрою.

**5 Сенсор дистанційного керування**

Направляйте пульт дистанційного керування на цю точку.

**6 З'єднувачі для Гнізда для мікрофону**

Підключіть мікрофон (и) до гнізда (гнізд) MIC.

**7 Регулятор гучності мікрофона**

Настроювання рівня гучності для мікрофона.

**8 ▲ (OPEN / CLOSE) (ВІДКРИТИ / ЗАКРИТИ)**

Відкриває і закриває лоток для диска.

## Пульт дистанційного керування

- POWER (ЖИВЛЕННЯ)**  
Вмикання і вимикання DVD-плеєра.
- OPEN/CLOSE (ВІДКРИТИ / ЗАКРИТИ) (▲)**  
Відкриває і закриває лоток для диска.
- Кнопки з цифрами 0-9**  
Вибір нумерованих елементів меню.
- CLEAR (ОЧИЩЕННЯ)**  
Вилучення номера треку зі списку програми або маркера з меню MARKER SEARCH (ПОШУК МАРКЕРА).
- Кнопки керування телевізором**  
**POWER (ЖИВЛЕННЯ):** Вмикання і вимикання телевізора.  
**AV:** Вибір джерела сигналу.  
**PR/CH +/-:** Вибір каналу телевізора.  
**VOL +/-:** Регулювання гучності телевізора.
- DVD MENU (МЕНЮ DVD)**  
Доступ до меню на DVD-диску.
- TITLE (ЗАГОЛОВОК)**  
Відображення меню заголовків, якщо воно є доступним.  
◀ / ▶ / ▲ / ▼  
Вибір елемента в меню.
- ENTER (Введення)**  
Підтвердження вибору елемента меню.
- DISPLAY (ДИСПЛЕЙ)**  
Відображення додаткової інформації на екрані телевізора.
- RETURN (ПОВЕРНЕННЯ) (↶)**  
Усунення меню з екрану. Відображення меню відеодиска з PBC.

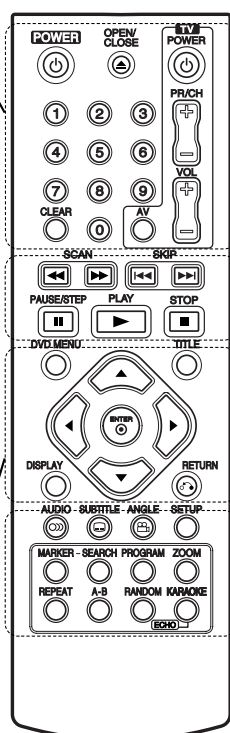

**SCAN (СКАНУВАННЯ) (◀◀ / ▶▶)**  
Пошук назад або вперед.

**SKIP (ПЕРЕХІД) (◀◀◀ / ▶▶▶)**  
Перехід до наступного розділу або треку. Повернення до початку поточного розділу або треку або перехід до попереднього розділу або треку.

**PAUSE / STEP (ПАУЗА/КРОК) (||)**  
Тимчасове припинення програвання / при багаторазовому натисканні покадрове відтворення.

**PLAY (▶) (ВІДТВОРЕННЯ)**  
Початок відтворення.

**STOP (СТОП) (■)**  
Припинення відтворення.

**AUDIO (АУДІО)**  
Вибір мови або каналу відтворення аудіо.

**SUBTITLE (СУБТИТРИ)**  
Вибір мови субтитрів.

**ANGLE (РАКУРС)**  
Вибір ракурсу камери DVD, якщо ця функція є доступною.

**SETUP (НАСТРОКОВАННЯ)**  
Вибір і меню установок або вихід з нього.

**MARKER (МАРКЕР)**  
Маркування точки при програванні.

**SEARCH (ПОШУК)**  
Відображення меню MARKER SEARCH (ПОШУК МАРКЕРА).

**PROGRAM (ПРОГРАМА)**  
Перехід у режим редагування програм.

**ZOOM (ЗМІНА МАСШТАБУ)**  
Збільшення відеозображення.

**REPEAT (ПОВТОР)**  
Повтор розділу, треку, заголовку, усього.

**A-B**  
Повтор фрагменту від точки A до точки B.

**RANDOM (ДОВІЛЬНЕ ВІДТВОРЕННЯ)**  
Відтворення треків у випадковому порядку.

**KARAOKE (КАРАОКЕ) (ЕХО/ЛУНА)**  
Виведення на екран меню KARAOKE або вихід з нього.

**Використання пульта дистанційного керування**  
Спрямуйте пульт дистанційного керування на сенсор дистанційного керування і натискайте кнопки.

**Обережно:**  
Не встановлюйте разом старі і нові батареї. Ніколи не встановлюйте разом батареї різних типів, наприклад, стандартні і лужні тощо.

**Установлення елементів живлення у пульт дистанційного керування**

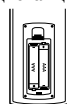

Зніміть кришку відсіку для елементів живлення на задній частині пульта дистанційного керування. Вставте дві батареї розміру AAA, дотримуючись полярності ⊕ і ⊖.

# Підключення та налаштування

## Установка плеєра

Під час відтворення зображення і звук розташованого поруч телевізора, відеомагнітофона або радіоприймача можуть спотворюватись. У цьому випадку розташуйте плеєр на більшій відстані від телевізора, відеомагнітофона чи радіоприймача, або вимикайте пристрій після вилучення диска.

## Підключення DVD-плеєра

Залежно від вашого телевізора й іншого обладнання існують різні способи підключення плеєра. У разі необхідності для одержання додаткової інформації щодо підключення звертайтеся до інструкції до вашого телевізора, стереосистеми чи інших пристроїв.

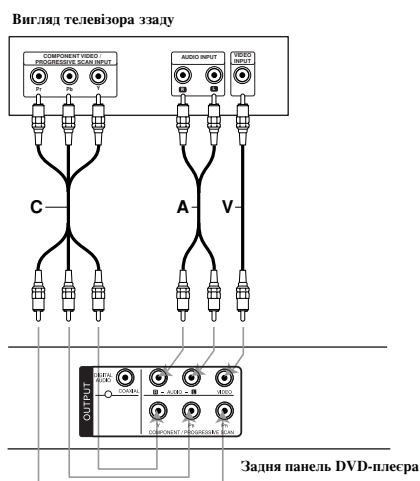

## Підключення відео- та аудіокабелів до вашого телевізора

Обов'язково підключайте DVD-плеєр безпосередньо до телевізора, а не до відеомагнітофона. При підключенні до відеомагнітофона зображення DVD може бути спотворене системою захисту від копіювання.

**Відео** – З'єднайте гніздо VIDEO OUT (Вихід відео) DVD-плеєра з гніздом відеовиходу телевізора кабелем відеосигналу (V).

**Аудіо** – За допомогою аудіокабелів (A) з'єднайте гнізда виходів лівого і правого каналів AUDIO OUT DVD-плеєра з гніздами входів лівого і правого каналів на телевізорі. Не підключайте гніздо AUDIO OUT (Вихід аудіо) DVD-плеєра до гнізда для підключення навушників (магнітофона) вашої аудіосистеми.

**Компонентний відеосигнал** - Компонентний відеосигнал - З'єднайте гнізда COMPONENT (Компонентний сигнал) / PROGRESSIVE SCAN (Порядкова розгортка) пристрою з відповідними з'єднувачами на телевізорі за допомогою кабелю Y Pb Pr (C).

### Progressive Scan (Прогресивна розгортка)

- Якщо ваш телевізор є телевізором високої чіткості або "digital ready" (цифровим), ви можете використовувати переваги виходу порядкової розгортки DVD-плеєра для одержання максимально можливої чіткості (роздільної здатності) зображення.
- Для одержання сигналу прогресивної розгортки необхідно включити установку Progressive у меню установок (див. стор. 11).
- Прогресивна розгортка не працює при використанні аналогового відеосигналу (жовте гніздо відеовиходу VIDEO OUT).



## Підключення додаткового звукового обладнання

Для відтворення звука через додаткове обладнання підключіть його до DVD-плеєра.

Задня панель DVD-плеєра

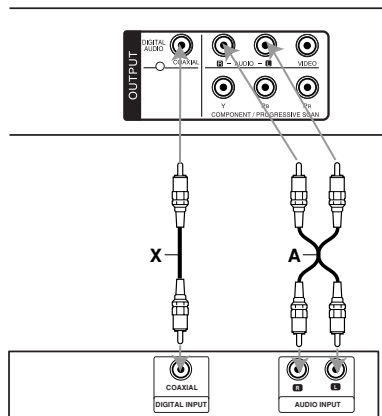

Підсилювач (ресивер)

Виготовлено за ліцензією Dolby Laboratories. "Dolby", "Pro Logic" і символ "подвійне D" є товарними знаками Dolby Laboratories.

DTS і DTS Digital Out є товарними знаками Digital Theater Systems, Inc.

**Підсилювач, що має двоканальний аналоговий вхід стерео або Dolby Pro Logic II / Pro Logic:** Підключіть лівий та правий виходи аудіосигналів AUDIO OUT DVD-плеєра до лівого і правого входів аудіосигналів на підсилювачі, ресивері або стереосистемі за допомогою кабелів для аудіосигналів (A).

**Підсилювач, що має двоканальний цифровий вхід стерео (PCM) або аудіо / відео ресивер, що має багатоканальний декодер (Dolby Digital™, MPEG 2 або DTS):** Підключіть один з цифрових виходів DIGITAL AUDIO OUT DVD-плеєра (COAXIAL X) до відповідного гнізда на підсилювачі. Використовуйте додатковий цифровий (коаксіальний X) аудіокабель.

### Цифровий багатоканальний звук

Найкраща якість звука досягається при цифровому багатоканальному підключенні. Для цього вам буде потрібний багатоканальний AV-ресивер, який підтримує один або кілька аудіоформатів, що підтримуються вашим DVD-плеєром: MPEG 2, Dolby Digital або DTS. Прочитайте інструкцію ресивера і перевірте логотипи на його передній панелі.

### Примітки:

- Якщо формат аудіосигналу цифрового виходу не підтримується вашим ресивером, ресивер буде відтворювати дуже спотворений звук, або звуку не буде зовсім.
- Шестиканальний цифровий звук з ефектом об'єму при цифровому підключенні можна одержати тільки в тому випадку, якщо ваш ресивер має цифровий багатоканальний декодер.

## Відображення на екрані інформації про диск

Ви можете переглядати інформацію про диск на екрані.

1. Натисніть кнопку DISPLAY, щоб відобразити різну інформацію щодо відтворення.  
Структура меню, що відображається, може змінюватися залежно від типу диска або стану програвання.



2. Ви можете вибрати пункт меню натисканням кнопок ▲/▼ та змінити або вибрати установку натисканням кнопок ◀/▶.
  - Заголовок (Трек) - Поточний номер заголовку (або треку) / загальна кількість розділів (або треків).
  - Розділ - Номер поточного розділу / загальна кількість розділів.
  - Час - Час відтворення, що минув.
  - Аудіо - Вибрана мова відтворення звуку або каналу.
  - Субтитр - Вибрані субтитри.
  - Ракурс - Вибраний ракурс / загальне число ракурсів.

### Примітка:

Якщо протягом кількох секунд не натиснуто жодної кнопки, екранне меню зникає.

## Початкові установки

За допомогою меню установок можна змінити настройки різних елементів, наприклад, зображення і звуку. Також, крім інших настройок, ви можете задати мову субтитрів і меню установок. Всі елементи меню установок докладно описані на стор. 11 - 13.

### Щоб вивести на екран меню або вийти з нього:

Щоб відобразити меню, натисніть кнопку SETUP. При повторному натисканні на кнопку SETUP зображення повернеться до первісного

### Для переходу на наступний рівень:

Натисніть на пульті дистанційного керування кнопку ▶.

### Для переходу на попередній рівень:

Натисніть на пульті дистанційного керування кнопку ◀.

### Загальні вказівки щодо використання меню

1. Натисніть SETUP. З'явиться меню установок.

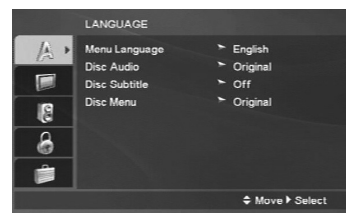

2. Виберіть потрібну опцію за допомогою кнопок ▲/▼, потім натисніть ▶ для переходу на другий рівень. На екрані буде відображена поточна установка для вибраного елемента а також можливі альтернативні установки.
3. Використовуйте кнопки ▲/▼ для вибору другої необхідної опції, а потім натисніть ▶ для переходу на третій рівень.
4. Використовуйте кнопки ▲/▼ для вибору потрібної установки, а потім натисніть ENTER для підтвердження вибору. Для деяких елементів потрібно виконати деякі додаткові кроки.
5. Для виходу з меню установок натисніть SETUP або PLAY.

## LANGUAGE (Мова)

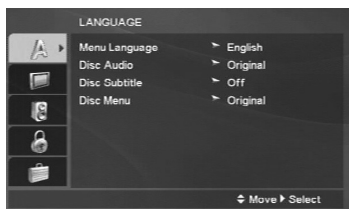

### Menu Language (Menu Мови)

Виберіть мову для меню установок, а потім - для відображення інформації на екрані.

### Disc Audio / Subtitle / Menu (Аудіо диск / Субтитри / Меню)

Виберіть мову для аудіо треку (аудіодиск), субтитрів і меню диска.

**Original** – Відповідає оригінальній мові, якою диск був записаний.

**Other** – Для вибору іншої мови натисніть цифрові кнопки, а потім кнопку ENTER, щоб ввести відповідний 4-значний код відповідно до списку кодів мов, що наведений на стор. 22. Якщо ви ввели помилковий код, натисніть кнопку CLEAR.

**Off** (для Disc Subtitle) – Вимкнення субтитрів.

## DISPLAY (Дисплей)



### TV Aspect (Формат екрану)

**4:3** – Виберіть, якщо підключено стандартний телевізор 4:3.

**16:9** – Виберіть, якщо підключено широкоекранний телевізор 16:9.

### Display Mode (Режим дисплею)

Ця установка режиму відображення працює тільки в тому випадку, якщо для установки TV Aspect (Формат екрану) вибране значення "4:3".

**Letterbox**– Широкоекранне зображення виводиться зі смугами у верхній і нижній частинах екрана.

**Panscan** – Широкоекранне зображення виводиться на весь екран, а частини, що не входять, обрізаються.

## Progressive Scan (Прогресивна розгортка)

Відео з прогресивною розгорткою забезпечує найвищу якість зображення з мінімальним мерехтінням.

Якщо ви використовуєте гнізда компонентного відео для підключення до телевізора або монітора, сумісного із сигналом прогресивної розгортки, у пункті [Progressive Scan] виберіть значення [ON].

### Вмикання прогресивної розгортки:

Підключіть компонентний відеовихід цього пристрою до входу вашого монітора або телевізора, налаштуйте телевізор або монітор на компонентний вхід.

1. Виберіть "Progressive Scan" (Прогресивна розгортка) у меню ДИСПЛЕЙ і натисніть кнопку ►.
2. За допомогою кнопок ▲ / ▼ виберіть установку "Увімк.".
3. Щоб підтвердити вибір, натисніть ENTER. З'явиться меню підтвердження.
4. При відображенні на екрані меню підтвердження за замовчуванням виділяється елемент Cancel (Скасування). Для виділення елемента Enter (Введення) скористайтеся кнопками ◀ / ▶.
5. При натисканні ENTER плеєр перейде в режим прогресивної розгортки.

### Обережно:

Як тільки буде встановлено прогресивну розгортку, зображення буде видно тільки на телевізорі або моніторі, що підтримує таку розгортку. Якщо ви активували Progressive scan (прогресивну розгортку) помилково, необхідно виконати повернення до заводських налаштувань. Спочатку витягніть диск із DVD-плеєра. Потім натисніть кнопку STOP (■) і тримайте її натиснутою не менш п'яти секунд. Для відеовиходу буде відновлено стандартну установку, і зображення знову можна буде бачити на звичайному аналоговому телевізорі або моніторі.

## AUDIO (АУДІО)

Кожен DVD-диск має різні опції виводу аудіосигналу. Задайте опції АУДІО для плеєра відповідно до типу аудіосистеми, що використовується.

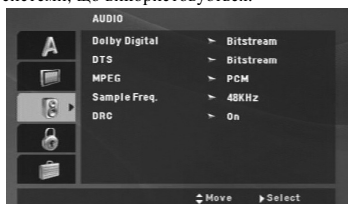

### Dolby Digital / DTS / MPEG

**Bitstream** – Виберіть установку "Бітовий Потік", якщо ви підключаєте цифровий вихід DIGITAL OUT DVD-плеєра до підсилювача або іншого пристрою з декодером Dolby Digital, DTS або MPEG.

### PCM (для Dolby Digital / MPEG) –

Виберіть цю установку при підключенні до двоканального цифрового стереопідсилювача. DVD, закодовані в Dolby Digital або MPEG, будуть автоматично перетворено для одержання двоканального аудіосигналу PCM.

**Вимкн.** (для DTS) – Якщо вибрати установку "Вимкн.", сигнал DTS не буде виводитися через гніздо цифрового виходу DIGITAL OUT.

### Sample Freq. (Частота)

Якщо ваш ресивер або підсилювач НЕ підтримує сигнали частотою 96 кГц, виберіть установку 48 кГц. При виборі цієї установки пристрій буде автоматично перетворювати всі сигнали 96 кГц на сигнали 48 кГц, щоб ваша система могла їх декодувати.

Якщо ваш ресивер або підсилювач може працювати із сигналами 96 кГц, виберіть установку 96 кГц.

Щоб визначити можливості вашого підсилювача, прочитайте його документацію.

### Система DRC (управління динамічним діапазоном)

При відтворенні DVD-диска завдяки технології цифрового звуку ви можете слухати звукове супроводження програми в найбільш точній та реалістичній формі. Проте, ви можете стиснути динамічний діапазон аудіосигналу (тобто зменшити відносну різницю за гучністю між найгучнішими і самими тихими звуками). Це дає змогу слухати звукове супроводження фільму із малою гучністю без втрати ясності звука. Для вмикання цього ефекту задайте для DRC установку "Увімкн."

## LOCK (ЗАМОК)

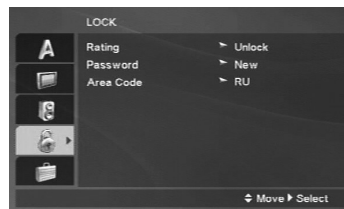

### Rating (Рейтинг)

Блокує відтворення дисків DVD залежно від рейтингу вмісту. Не всі диски є класифікованими.

1. Виберіть у меню БЛОКУВАННЯ функцію "Rating" і натисніть ►.
2. Для одержання доступу до опцій меню БЛОКУВАННЯ необхідно ввести заданий вами пароль. Якщо ви ще його не ввели, на пароль висвітлиться запит. Наберіть пароль і натисніть ENTER. Для підтвердження паролю наберіть його ще раз і натисніть ENTER. Якщо ви помилилися при наборі пароля, але ще не натиснули ENTER, натисніть CLEAR.
3. Виберіть рейтинг від 1 до 8 за допомогою кнопок ▲ / ▼.

**Rating 1-8:** Рейтинг "одиниця" (1) має максимальну кількість обмежень, а рейтинг "вісім" (8) є найменш обмежуючим.

**Unlock:** При виборі розблокування "батьківський контроль" буде виключений, і диски будуть відтворюватися без обмежень.

4. Натисніть ENTER для підтвердження вибору рейтингу, а потім натисніть SETUP, щоб вийти з меню.

### Password (Пароль)

Ви можете ввести або змінити пароль.

1. Виберіть у меню LOCK (Блокування) функцію Password (Пароль) і натисніть ►.
2. **Для створення нового пароля:** Натисніть ENTER, коли буде виділена опція "Новий". Введіть новий пароль, використовуючи цифрові кнопки, і натисніть ENTER. Введіть пароль ще раз для його підтвердження.

#### Щоб змінити пароль:

Натисніть ENTER, коли висвітлиться опція "Зміна". Введіть чинний пароль, використовуючи цифрові кнопки, і натисніть ENTER. Введіть новий пароль, використовуючи цифрові кнопки, і натисніть ENTER. Введіть пароль ще раз для його підтвердження.

3. Для виходу з меню натисніть кнопку SETUP.

### Якщо Ви забули свій пароль

Якщо ви забули свій пароль, його можна стерти в такий спосіб:

1. Натисніть кнопку SETUP, щоб вивести на дисплей меню установок.
2. Уведіть число із шести знаків "210499", і захисний код буде очищений.

### Area Code (Код регіону)

Введіть код регіону, стандарти якого були використані для визначення рейтингу відеодиска DVD, згідно зі списком на стор. 22.

1. Виберіть у меню БЛОКУВАННЯ функцію "Регіональний код" і натисніть ►.
2. Виконайте дії пункту 2 на попередньої сторінці (Rating).
3. За допомогою кнопок ▲ / ▼ виберіть перший символ.
4. Натисніть ENTER і виберіть другий символ за допомогою кнопок ▲ / ▼.
5. Натисніть ENTER, щоб підтвердити ваш вибір регіонального коду.

### OTHERS (ІНШІ ФУНКЦІЇ)

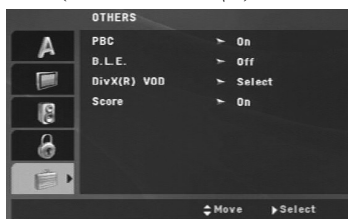

#### PBC (Система PBC)

Вмикання і вимикання керування відтворенням (PBC).

**On:** Відеодиски з PBC відтворюються відповідно до PBC.

**Off:** Відеодиски з PBC відтворюються в такий саме спосіб, як аудіодиски.

#### B.L.E. (Збільшення рівня чорного)

Вибір рівня чорного для відтворення зображень. Установіть відповідно до ваших побажань і особливостей монітора.

**On:** Розширена напівтонова шкала, (відсікання за рівнем 0 IRE)

**Off:** Стандартна напівтонова шкала, (відсікання за рівнем 7,5 IRE)

#### Примітка:

Функція B.L.E. працює тільки із системою NTSC.

### DivX(R) VOD

Ми надаємо вам код реєстрації в системі DivX® VOD (відео на замовлення), за допомогою якого ви зможете орендувати або придбавати відеофайли, використовуючи сервіс DivX® VOD. Більш докладну інформацію можна знайти на сайті [www.divx.com/vod](http://www.divx.com/vod).

1. Виберіть параметр "DivX(R) VOD", потім натисніть ►.
2. Натисніть ENTER, доки вибрано режим "Select" (Вибір) і відображається код реєстрації. За допомогою даного коду ви можете орендувати або придбавати відеофільми в системі DivX® VOD на сайті [www.divx.com/vod](http://www.divx.com/vod). Виконаєте наведені інструкції і завантажте файл на диск для подальшого відтворення на плеєрі.
3. Для виходу натисніть ENTER.

#### Примітка:

Завантажені через DivX® VOD файли можна програвати тільки на вашому плеєрі.

### Score (Бали)

По закінченні розділу/заголовку/треку на екрані з'явиться результат з музичним супроводом звука фанфар.

**On:** Увімкнути функцію "Score".

**Off:** Вимкнути функцію "Score".

#### Диски, у яких використовується функція "Score":

- DVD-диски
- DVD караоке диски
- VCD-диски, що містять більше 2 треків

#### Примітки:

- Функція "Бали" доступна тільки при приєднаному мікрофоні.
- Якщо кількість балів нижча за 80, звука фанфар не буде. Звук фанфар залежить від кількості набраних балів.
- Якщо ця функція увімкнена, а мікрофон приєднаний при програванні звичайного диска, бали можуть з'явитися на екрані під час відтворення. Щоб цього уникнути, відключіть цю функцію або від'єднайте мікрофон.

# Експлуатація

## Основні функції

Кнопки	Функціональне призначення	Диск
OPEN / CLOSE (▲)	Відкриває і закриває лоток для диска.	ALL
PAUSE / STEP (⏸)	Натисніть кнопку <b>⏸</b> під час відтворення, щоб тимчасово припинити його.  Натискайте <b>⏸</b> повторно, щоб відтворювати кадр за кадром.	ALL DVD VCD DivX
SKIP (⏮ / ⏭)	Під час відтворення натисніть SKIP (⏮ або ⏭), щоб перейти до наступного розділу/треку або повернутися до початку поточного розділу/треку.  Зробіть два коротких натискання кнопки SKIP ⏮ щоб повернутися на крок назад до попереднього розділу/треку.	ALL
SCAN (⏪ / ⏩)	Під час відтворення натискайте кілька разів кнопку SCAN (⏪ або ⏩) щоб вибрати бажану швидкість перегляду. Диски DVD, DivX: 4 позиції Диски Video CD, MP3, WMA, Audio CD: 3 позиції  Поставивши відтворення на паузу, натисніть кнопку SCAN (⏪ або ⏩) кілька разів, щоб задати режим повільного відтворення (4 позиції).	ALL DVD VCD DivX (тільки вперед)
REPEAT	Під час відтворення натисніть кілька разів кнопку REPEAT, щоб вибрати бажаний режим повтору. Відеодиски DVD: Chapter (Глава) / Title (Заголовок) / Off (Вимкн.) Диски: відеодиски, аудіодиски, DivX / MP3 / WMA: Track (Трек) / All (Усі) / Off (Вимкн.)	ALL
A-B	Під час відтворення кожне натискання кнопки A-B означає вибір точки A (початок фрагмента) і точки B (закінчення фрагмента) з подальшим відтворенням фрагмента.	DVD VCD DivX ACD
ZOOM	Під час відтворення або в режимі паузи натисніть кнопку ZOOM, щоб збільшити розмір зображення. (3 позиції) Збільшене зображення можна переміщати за допомогою кнопок ◀ ▶ ▲ ▼.	DVD VCD DIVX
RANDOM	Під час відтворення або в режимі зупинки натисніть кнопку RANDOM для відтворення в довільному порядку.	VCD ACD MP3 WMA
TITLE	Якщо в DVD записі є меню, меню заголовка відображається на екрані. В іншому випадку, з'являється меню диска.	DVD
DVD MENU	На екрані відображається меню диска.	DVD
📐 (ANGLE)	Фільм у форматі DVD може містити сцени, зняті під різними ракурсами, натисніть кілька разів кнопку ANGLE, щоб вибрати бажаний ракурс перегляду.	DVD
🗣️ (SUBTITLE)	Під час відтворення натисніть кілька разів кнопку SUBTITLE, щоб вибрати бажану мову субтитрів.	DVD DivX
🔊 (AUDIO)	Під час відтворення кілька разів натисніть кнопку AUDIO, щоб змінити мову або вибрати інший аудіотрек.	DVD DivX VCD

#### Примітки щодо основних функцій:

- Щоб використовувати функцію повтору на відеодиску (Video CD) із PBC, вам необхідно відключити PBC (значення Вимкн.) у меню установок (див. "PBC" на стор. 13)
- Якщо в режимі повторного відтворення розділу (доріжки) один раз натиснути кнопку SKIP (▶▶), відбувається вихід з даного режиму.
- Для деяких DVD функція зміни масштабу може не працювати.
- При відтворенні DVD-диска, що містить сцени, записані на камеру під різними ракурсами, на екрані телевізора буде мерехтати індикатор ракурсу запису. Це означає, що можливий перегляд запису під різними кутами.
- Під час відтворення натисніть ◀◀ протягом 3 секунд з початку розділу/треку, щоб перейти до попереднього розділу/треку.

## Додаткові функції

#### Пошук за часом **DVD** **VCD** **DivX**

Для того, щоб розпочати відтворення в будь-який заданий момент часу на диску:

1. Натисніть під час відтворення кнопку DISPLAY.
2. Натискаючи ▲ / ▼, виберіть значок годинника, після чого з'явиться "-:--:-".
3. Введіть необхідний початковий час у годинах, хвилинах і секундах зліва направо. Якщо ви ввели неправильні числа, натисніть CLEAR (Очистити), щоб стерти їх. Потім введіть правильні значення.
4. Натисніть ENTER для підтвердження введених даних. Відтворення почнеться з заданого моменту часу.

#### Пошук за маркером **DVD** **VCD** **DivX**

##### Введення маркера

Ви можете почати відтворення з одного з дев'яти збережених у пам'яті моментів часу. Для введення маркера в необхідній позиції на диску натисніть кнопку MARKER (маркер). На телеекрані на короткий час з'явиться значок Marker. Повторюючи ці дії, можна ввести до дев'яти маркерів.

##### Виклик позначеної маркером сцени і стирання маркера

1. Під час відтворення диска натисніть кнопку SEARCH (Пошук). На екрані з'явиться меню пошуку маркера.
2. Протягом 9 секунд ви можете, натискаючи кнопки ◀ / ▶, вибрати номер маркера, який хочете активізувати або видалити.
3. Натисніть кнопку ENTER (Введення), і відтворення почнеться з позначеної маркером сцени. Або натисніть кнопку CLEAR (Очищення), і маркер з даним номером буде стертий зі списку.
4. Ви можете почати відтворення для будь-якого маркера, для цього потрібно ввести його номер у меню пошуку маркера.

#### Пам'ять останнього кадру

##### **DVD** **ACD** **VCD1.1**

Даний плеєр зберігає в пам'яті останній кадр з останнього переглянутого диска. Останній кадр залишається в пам'яті, навіть якщо ви заберете диск із плеєра або вимкнете живлення. Якщо ви завантажите диск, що містить записаний у пам'ять кадр, цей кадр буде автоматично викликаний.

##### Примітка:

Плеєр не збереже кадр із диска, якщо ви вимкнете плеєр, не запустивши програвання диска.

#### Екранна заставка

Екранна заставка з'являється, коли DVD-плеєр перебуває в режимі Stop протягом приблизно п'яти хвилин. Після відображення екранної заставки протягом п'яти хвилин DVD-плеєр автоматично вимкнеться.

#### Вибір системи

Слід вибрати режим, що відповідає системі телебачення. Якщо на дисплеї відображається повідомлення, що диск відсутній, натисніть і утримуйте кнопку PAUSE/STEP понад 5 секунд для одержання можливості вибрати систему (PAL, NTSC або AUTO).

## Відтворення аудіо компакт-дисків або файлів формату MP3/WMA

Плеєр може відтворювати аудіо компакт-диски або файли у форматі MP3/WMA.

### MP3 / WMA / аудіо компакт-диски

Як тільки ви вставляєте диск у дисковод плеєра, на екрані телевізора з'являється меню. Натискайте кнопки ▲ / ▼, щоб вибрати доріжку / файл, а потім натисніть кнопку PLAY або ENTER, після чого починається відтворення. Ви можете скористатися різноманітними функціями керування відтворенням. Див. стор. 14-15.



### ID3 TAG

При відтворенні файлів, що містять таку інформацію, як, наприклад, назва треку, ви можете переглянути її, натиснувши DISPLAY.

[ Title, Artist, Album, Year, Comment ]

### Порада:

- Натисніть DVD MENU для переходу на наступну сторінку.
- На диску з файлами MP3/WMA, JPEG і MOVIE можна переключатися між меню MUSIC (Музика), PHOTO (Фото) і MOVIE (Фільм). Натисніть TITLE (Назва), і у верхній частині меню буде виділений напис MUSIC (Музика), PHOTO (Фото) або MOVIE (Фільм).

Сумісність дисків MP3 / WMA з даним плеєром обмежена і визначається так:

- Частота дискретизації: у діапазоні 8-48 кГц (MP3), у діапазоні 32 - 48 кГц (WMA)
- Швидкість передачі даних у бітах: у діапазоні 8 - 320 кбіт/с (MP3), 32 - 192 кбіт/с (WMA)
- Плеєр не здатний відтворювати файли MP3/WMA з розширенням, що відрізняється від ".mp3" / ".wma".
- Фізичним форматом CD-R має бути ISO 9660.
- Якщо файли MP3 / WMA записувалися з використанням програмного забезпечення, що не створює файлової системи (наприклад, Direct-CD), файли MP3 / WMA не можуть бути відтворені. Рекомендується використовувати програму Easy-CD Creator, що створює файлової систему ISO 9660.
- Назви файлів повинні складатися максимум з 8 символів і повинні містити розширення .mp3 або .wma.
- Вони не повинні містити спеціальних символів, таких як / ? \* : " < > | тощо.
- Загальне число файлів і каталогів на диску повинне бути меншим від 650.
- Для одержання оптимальної якості відтворення на даному DVD-плеєрі потрібно, щоб диски і записи відповідали визначеним технічним стандартам. Записані DVD автоматично приводяться у відповідність до цих стандартів. Існує багато різних форматів записуваних дисків (включаючи CD-R, що містить файли MP3 або WMA), тому для гарантії сумісності при відтворенні необхідне виконання певних попередніх умов (див. вище).  
**Споживачі повинні пам'ятати, що для одержання (скачування) файлів і музики у форматі MP3 / WMA через Інтернет потрібен дозвіл. Наша компанія не має права на видачу такого дозволу. Дозвіл може бути отримано тільки у власника авторського права.**



## Відтворення запрограмованих треків

Функція програмування дозволяє зберігати ваші улюблені треки з будь-якого диска в пам'яті плеєра. Можна запрограмувати до 30 треків одночасно.

1. Вставте аудіодиск або диск із файлами форматів MP3/WMA.  
З'явиться меню AUDIO CD або MUSIC.
2. Під час режиму зупинки натисніть кнопку PROGRAM, з'явиться індикатор

### Примітка:

Натисніть кнопку PROGRAM ще раз, щоб вийти з режиму редагування програми, після цього позначка зникає.

**Диски Video CD:** Натисніть PROGRAM (Програма) при зупиненому відтворенні. З'явиться меню програми. Ще раз натисніть PROGRAM (Програма) для виходу з меню.

### Примітка:

Для використання функції відтворення запрограмованих треків на відеодисках з функцією PBC слід відключити PBC у меню установок (див. розділ "PBC" на стор. 13).

3. Виберіть трек зі списку, потім натисніть ENTER, щоб внести вибраний трек до списку запрограмованих треків (Програма). Повторіть те саме для інших треків.
4. Виберіть трек, який ви хочете почати програвати, із запрограмованого списку (Програма).
5. Натисніть PLAY або ENTER, щоб почати відтворення. Відтворення почнеться в запрограмованому вами порядку. Відтворення зупиниться після того, як усі запрограмовані треки будуть відтворені один раз.
6. Щоб продовжити відтворення в звичайному режимі, виберіть трек зі списку, а потім натисніть PLAY.

## Повторення запрограмованих треків

Натисніть REPEAT для вибору бажаного режиму повтору.

- Track (Трек): повторення поточного трека.
- All (Усі): повторення всіх запрограмованих треків.
- Off (Вимкн.) (не відображується): повторне програвання треків не відбувається.

### Примітка:

Якщо натиснути один раз під час повторного відтворення, функція повторного відтворення буде скасована.

## Вилучення треку з запрограмованого списку

1. За допомогою кнопок виберіть трек для видалення зі списку Program (Програма).
2. Натисніть кнопку CLEAR (Вилучити). Повторіть кроки 1 - 2 для того, щоб вилучити додаткові треки з списку.

## Стирання всього запрограмованого списку

За допомогою кнопок виберіть "Clear All (ОЧИСТИТИ ВСІ)" і натисніть ENTER.

### Примітка:

Програми також стираються після вимкнення живлення або витягання диска.

## Відтворення диску у форматі DVD VR

Даний пристрій здатний програвати диски DVD-R/RW, записані у форматі DVD-Video і фіналізовані на DVD-рекордері.

Цей пристрій може програвати диски DVD-RW, записані у форматі Video Recording (VR).

1. Вставте диск і закрийте лоток. На екрані з'явиться меню DVD-VR.

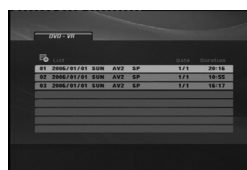

2. Натискайте кнопки / щоб вибрати трек, а потім натисніть кнопку PLAY або ENTER, після чого починається відтворення.
3. Натисніть DVD MENU для переходу до меню списку.

### Примітки:

- Нефіналізовані (зі збереженням можливості подальшого запису) DVD-R/RW диски не можуть бути відтворені на даному плеєрі.
- На деякі DVD-VR диски DVD-рекордер наносить дані CPRM-захисту. Такі диски не підтримуються даним програвачем.

### Що таке CPRM?

CPRM являє собою систему захисту від копіювання (із системою скремблювання), що дозволяє записувати тільки програми мовлення для однократного копіювання. CPRM означає Content Protection for Recordable Media (Захист вмісту перезаписуваних носіїв інформації).

## Перегляд файлів формату JPEG



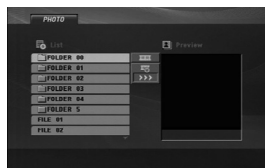

Цей пристрій може відтворювати JPEG файли.

1. Вставте носій із файлами JPEG. На екрані ТВ з'явиться меню PHOTO (Фотоальбом).



2. Натискаючи кнопки ▲ / ▼, виберіть каталог і натисніть ENTER. Буде виведений список файлів у каталозі.
3. Якщо ви бажаєте переглянути певний файл, натисніть ▲ / ▼, щоб виділити файл та натисніть ENTER або PLAY.
4. Щоб повернутися в меню PHOTO під час перегляду зображень, натисніть STOP.

### Порада:

- Якщо зі списку файлів треба повернутися в попереднє меню, за допомогою кнопок ▲ / ▼ виберіть потрібний пункт  і натисніть ENTER.
- Натисніть DVD MENU для переходу на наступну сторінку.
- Можна вибрати три режими показу слайдів  (Fast (Швидкий)),  (Normal (Нормальний)) і  (Slow (Повільний)). Використовуйте кнопки ▲ ▼ ◀ ▶ для виділення . Потім використовуйте кнопки ◀ / ▶ для вибору бажаної опції.
- На диску з файлами MP3/WMA, JPEG і MOVIE можна переключатися між меню MUSIC (Музика), PHOTO (Фото) і MOVIE (Фільм). Натисніть TITLE (Назва), і у верхній частині меню буде виділений напис MUSIC (Музика), PHOTO (Фото) або MOVIE (Фільм).
- Під час перегляду зображень натисніть кнопку RETURN, щоб сховати меню довідки.

### Показ слайдів

За допомогою кнопок ▲ ▼ ◀ ▶ виділіть значок  (Показ слайдів) і натисніть ENTER.

### Показ нерухомого зображення

1. У процесі показу слайдів натисніть PAUSE/STEP. Після цього плеєр перейде в режим паузи.
2. Для повернення в режим показу слайдів натисніть PLAY або знову PAUSE/STEP.

### Перехід до іншого файлу

Під час перегляду зображень для переходу до наступного або попереднього файлу один натисніть SKIP (⏪ або ⏩) або на курсор (◀ або ▶).

### Зміна масштабу відображення

Під час перегляду зображень натисніть кнопку ZOOM, щоб збільшити розмір відеозображення (3 ступеня збільшення).

Збільшене зображення можна переміщати за допомогою кнопок ◀ ▶ ▲ ▼.

### Поворот зображення

Для повороту картинки за годинниковою стрілкою або проти неї в процесі перегляду зображення натискайте кнопки ▲ / ▼.

### Прослуховування MP3/WMA музики з переглядом зображення

1. Вставте в плеєр диск, що містить два типи файлів.
2. Натисніть TITLE для виведення меню PHOTO (Фото).
3. Використовуючи кнопки ▲ / ▼ виберіть графічний файл.
4. За допомогою кнопки ▶ виберіть значок  і натисніть ENTER. Починається відтворення. Відтворення буде продовжуватися, доки не буде натиснута кнопка STOP.

### Порада:

Для прослуховування бажаних треків під час перегляду графічних файлів запрограмуйте потрібні треки в меню "MUSIC" (Музика) і повторіть описані вище дії.

### Сумісність дисків JPEG з даним плеєром обмежена і визначається так:

- Залежно від розмірів і кількості файлів JPEG пристрою може знадобитися значна кількість часу для зчитування вмісту диска. Якщо через кілька хвилин на екрані не відображаються дані, можливо, обсяг деяких файлів занадто великий - зменшіть роздільну здатність файлів JPEG до розміру менш 2 мегапікселів (2760 x 2048 пікселів) та запишіть новий диск.
- Загальна кількість файлів і каталогів на диску повинне бути меншою ніж 650.
- Деякі диски можуть виявитися несумісними з плеєром внаслідок іншого формату запису або через стан диска.
- При компонуванні компакт-диску переконайтеся, що всі вибрані файли мають розширення ".jpg".
- Якщо файли мають розширення ".jpe" або ".jpeg", перейменуйте їх у файли ".jpg".
- Даний DVD-плеєр не здатний зчитувати файли з назвами без розширення ".jpg", навіть якщо ці файли відображаються як файли зображень JPEG у Windows Explorer (Провіднику).

## Відтворення відеофайлів формату DivX

Плеєр може відтворювати файли DivX.

1. Вставте носій із файлом DivX. На екрані ТВ з'явиться меню MOVIE (Фільм).



2. Натискаючи кнопки ▲ / ▼, виберіть каталог і натисніть ENTER. Буде виведений список файлів у каталозі.
3. Якщо необхідно переглянути конкретний файл, виберіть його за допомогою кнопок ▲ / ▼. Ви можете скористатися різноманітними функціями керування відтворенням. Див. стор. 14-15.
4. Щоб повернутися до меню MOVIE (Фільм) під час відтворення, натисніть STOP.

### Порада:

- Якщо зі списку файлів треба повернутися в попереднє меню, за допомогою кнопок ▲ / ▼ виберіть потрібний пункт  і натисніть ENTER.
- Натисніть DVD MENU для переходу на наступну сторінку.
- На диску з файлами MP3/WMA, JPEG і MOVIE можна переключатися між меню MUSIC (Музика), PHOTO (Фото) і MOVIE (Фільм). Натисніть TITLE (Назва), і у верхній частині меню буде виділений напис MUSIC (Музика), PHOTO (Фото) або MOVIE (Фільм).
- Субтитри на диску можуть відображатися некоректно, якщо файл DivX був завантажений через Інтернет.
- Якщо в меню установок субтитрів диска немає мови субтитрів DivX, необхідної для відтворення вашого диска, субтитри можуть відобразитися некоректно.

### Примітка щодо відображення субтитрів DivX

Якщо субтитри не відображаються належним чином, будь ласка, дотримуйтесь нижченаведених інструкцій.

1. Натисніть кнопку SUBTITLE (Субтитри) і утримуйте її в натиснутому стані протягом приблизно 3 секунд. З'явиться код мови.
2. За допомогою кнопок ◀ / ▶ виберіть код іншої мови доки субтитри не буде відображено належним чином.
3. Натисніть ENTER для продовження перегляду.

### Примітка:

Для забезпечення можливості відтворення на даному апараті, файл субтитрів DivX повинен мати ту ж назву, що і файл DivX.

Сумісність дисків DivX з даним плеєром обмежена і визначається так:

- Можливе значення роздільної здатності файлу DivX - менше 720x576 (Ш x В) пікселів.
- Назва файлу субтитрів DivX обмежена 56 знаками.
- Якщо код неможливо відтворити у файлі DivX, на дисплеї може з'явитися символ " \_ ".
- **Якщо кількість кадрів перевищує 30 за 1 секунду, режим роботи даного пристрою може бути порушений.**
- **Якщо відео- та аудіодані записаного файлу не чергуються, то виводяться або відео- або аудіодані.**
- **Якщо файл записаний за допомогою GMC, пристрій підтримує тільки одноточковий рівень запису.**  
\* GMC?  
GMC - це скорочення від Global Motion Compensation (Універсальна компенсація руху зображення). Це інструмент кодування, зазначений у стандарті MPEG4. Деякі кодери MPEG4, як DivX, мають цю опцію. Існують різні рівні GMC-кодування, які зазвичай називають одноточкова, двоточкова або триточкова GMC.

### Відтворюваний файл DivX

.avi, .mpg, .mpeg

### Відтворюваний формат субтитрів

SubRip(\*.srt/\* .txt)  
SAMi(\*.smi)  
SubStation Alpha(\*.ssa/\* .txt)  
MicroDVD(\*.sub/\* .txt)  
SubViewer 2.0(\*.sub/\* .txt)  
TMPPlayer(\*.txt)  
Dvd Subtitle System(\*.txt)  
VobSub (\* .sub) ► Sub/idx, потоковий формат.

### Відтворюваний формат Codec (Кодек)

"DIVX3.xx ", "DIVX4.xx ", "DIVX5.xx ",  
"MP43 ", "3IVX ".

### Відтворюваний аудіоформат

- "Dolby Digital ", "DTS ", "PCM ", "MP3 ", "WMA ".
- Частота дискретизації: у діапазоні 8-48 кГц (MP3), у діапазоні 32 - 48 кГц (WMA)
  - Швидкість передачі даних у бітах: у діапазоні 8 - 320 кбіт/с (MP3), 32 - 192 кбіт/с (WMA)

## Використання функції караоке

1. Завантажте караоке-диск.
2. Перед підключенням мікрофона установіть регулятор рівня сигналу мікрофона MIC VOL на мінімальний рівень, щоб запобігти акустичному зворотному зв'язку (тобто, голосному "виючому" звуку).
3. Підключіть мікрофон до гнізда MIC.

### Примітка:

Якщо мікрофон не підключений, меню функції "караоке" не з'явиться.

4. Натисніть кнопку PLAY для запуску відтворення.
5. Відрегулюйте рівень сигналу мікрофона за допомогою регулятора MIC VOL, і можете розпочинати виконання пісні. Якщо бажаєте установити параметри функції KARAOKE (Караоке), виконайте дії пп. 6 - 8.
6. Натисніть під час відтворення кнопку KARAOKE. З'явиться меню KARAOKE.
7. За допомогою кнопок ▲/▼ виберіть бажаний параметр (ECHO (Луна), MELODY (Мелодія), VOICE (Голос), EFFECT (Ефект) або KEY (Тональність)). Дані на дисплеї будуть мінятися, як показано на діаграмі нижче.

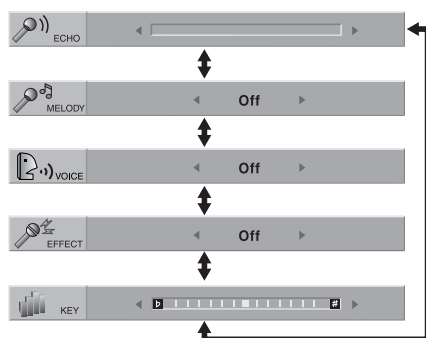

8. Використовуючи кнопки ◀▶, відрегулюйте значення вибраного параметра.

**ECHO (Луна):** Ви можете регулювати голосність луни натисканням кнопок ◀▶.

**MELODY (Мелодія):** Якщо ви бажаєте співати тільки із групою або оркестром без ведучої мелодії вокального акомпанементу, відключіть функцію MELODY (Мелодія) (значення Off (Вимкн.).

**VOICE (Голос):** Якщо ви хочете співати дуєтом із записаним караоке-виконавцем, виберіть бажаний голос.

Вибір голосу	Вихід	
	Лівий динамік	Правий динамік
V1	Voice 1 (Голос 1)	Voice 1 (Голос 1)
V2	Voice 2 (Голос 2)	Voice 2 (Голос 2)
V1+V2	Voice 1 (Голос 1)	Voice 2 (Голос 2)
Off (Вимкн.)	None voice (Без голосу)	None voice (Без голосу)

**EFFECT (Ефект):** Можете спробувати спеціальні ефекти. При кожному натисканні кнопки ◀▶ ефект міняється в порядку, зазначеному нижче. Off (Вимкн.) → FLANGE (Рельф) → CHORUS (Хор)

**KEY (Тон):** Ви можете регулювати тональність натисканням кнопок ◀▶.

### Примітка:

Якщо натиснути кнопку, коли DVD-плеєр підключений до підсилювача (ресивера) з цифровим аудіо'єднанням, звук лівої/правої колонки, підключеної до підсилювача (ресивера), може бути заглушений.

У цьому випадку необхідно змінити режим звучання на підсилювачі (ресивері) для появи вихідного сигналу акустичних систем.

9. Для виходу з меню KARAOKE натисніть кнопку KARAOKE.

### Примітки:

- Під час спеціальних режимів відтворення мікрофон може вимкнутись (напр. при уповільненому відтворенні).
- Функція "караоке" діє тільки з караоке-сумісними дисками.
- Меню VOICE (Голос) і MELODY (Мелодія) можуть бути недоступними на деяких караоке-дисках.
- Більш докладну інформацію можна знайти в документації, що додається до диску.
- Функція виходу звукового сигналу мікрофона недоступна під час відтворення диску, записаного у форматі DTS.

## Довідкові дані

### Управління іншими телевізорами за допомогою пульту дистанційного керування

За допомогою пульта дистанційного керування, що входить у комплект поставки, можна регулювати рівень гучності, вибрати джерело вхідного сигналу і керувати живленням телевізійного приймача LG.

Також ви можете регулювати рівень гучності, вибрати джерело вхідного сигналу і керувати живленням телевізійного приймача іншої фірми (не LG). Якщо фірма-виготовлювач вашого телевізора зазначена в наведеній нижче таблиці, встановіть відповідний код виготовлювача.

1. Утримуючи натиснутою кнопку TV POWER (Живлення ТВ), натискайте кнопки з цифрами для вибору коду виготовлювача вашого ТВ (див. таблицю нижче).
2. Відпустіть кнопку TV POWER.

#### Номера кодів керування ТВ

Якщо в списку зазначено кілька кодів номерів, вводьте їх по одному, доки не знайдете код, що відповідає вашому телевізійному приймачу.

Виробник	Кодовий номер
LG / GoldStar	1 (за замовчуванням), 2
Zenith	1, 3, 4
Samsung	6, 7
Sony	8, 9
Hitachi	4

#### Примітки:

- Для деяких моделей телевізорів частина кнопок або всі кнопки не діють, навіть після введення правильного коду виготовлювача.
- Коли ви вводите новий кодовий номер, раніше введений кодовий номер стирається.
- Після заміни батарей у пульті дистанційного керування введений вами кодовий номер буде скинутий, і встановиться заданий за замовчуванням код. У цьому випадку встановіть необхідний кодовий номер знову.

### Настроювання відеорежимів

- При програванні деяких дисків зображення може мерехтати або на прямих рядках можуть з'явитися "плазуючі точки". Це означає, що вертикальна інтерполяція або розуцілення імпульсних сигналів неідеально погоджено з диском. У цьому випадку якість зображення можна поліпшити зміною режиму відеовідтворення.
- Щоб змінити режим відео під час відтворення, натисніть і тримайте натиснутою кнопку DISPLAY протягом близько 3 секунд. Новий вибраний номер режиму відео відображається на екрані телевізора. Перевірте, чи покращилася якість зображення. Якщо ні, повторюйте зазначену вище процедуру, доки якість зображення не покращиться.
- Послідовність зміни режимів відео: MODE1 (Режим 1) → MODE2 (Режим 2) → MODE3 (Режим 3) → MODE1 (Режим 1)
- При вимиканні живлення режим відео повернеться у вихідний стан (MODE1).

#### Порада:

##### Докладний опис відеорежимів

**MODE1 (Режим 1):** Опис формату DVD відео (кіно- або відеоматеріалу) береться з самого диска.

**MODE2 (Режим 2):** Формат вибирається на основі вмісту, записаного з прогресивною розгорткою.

**MODE3 (Режим 3):** Режим для відтворення відеоматеріалу порівняно невеликої динаміки.

#### Примітка:

Ця установка застосовується тільки, якщо в меню установок увімкнено режим прогресивної розгортки.

## Коди мов

Використовуйте даний список для вибору мови у таких початкових установках: Звук, субтитри, меню диска.

Мова	Код	Мова	Код	Мова	Код	Мова	Код
Абхазька	6566	Фіджі	7074	Лінгальська	7678	Сингапурська	8373
Афар	6565	Фінська	7073	Литовська	7684	Словацька	8375
Африканс	6570	Французька	7082	Македонська	7775	Словенська	8376
Албанська	8381	Фризська	7089	Малагасійська	7771	Сомалійська	8379
Амехарик	6577	Галісійська	7176	Малайська	7783	Іспанська	6983
Арабська	6582	Грузинська	7565	Малайала	7776	Суданська	8385
Вірменська	7289	Німецька	6869	Мальтійська	7784	Суахілі	8387
Ассамська	6583	Грецька	6976	Маорі	7773	Шведська	8386
Аймарська	6588	Гренландська	7576	Мараті	7782	Тагальська	8476
Азербайджанська	6590	Гуарані	7178	Молдавська	7779	Таджицька	8471
Башкирська	6665	Гуджараті	7185	Монгольська	7778	Тамільська	8465
Баскська	6985	Хауса	7265	Науруанська	7865	Татарська	8484
Бенгальська; Банга	6678	Іврит	7387	Непальська	7869	Телугу	8469
Бутанська	6890	Хінді	7273	Норвезька	7879	Тайська	8472
Біхарі	6672	Угорська	7285	Орія	7982	Тибетська	6679
Бретонська	6682	Ісландська	7383	Пенджабська	8065	Тигринья	8473
Болгарська	6671	Індонезійська	7378	Пушту	8083	Тонга	8479
Бірманська	7789	Інтерлінгва	7365	Перська	7065	Турецька	8482
Білоруська	6669	Ірландська	7165	Польська	8076	Туркменська	8475
Камбоджійська	7577	Італійська	7384	Португальська	8084	Тві	8487
Каталонська	6765	Японська	7465	Кечуа	8185	Українська	8575
Китайська	9072	Яванська	7487	Ретороманська	8277	Урду	8582
Корсианська	6779	Каннадська	7578	Румунська	8279	Узбецька	8590
Хорватська	7282	Кашмір	7583	Російська	8285	В'єтнамська	8673
Чеська	6783	Казахська	7575	Самоа	8377	Волапук	8679
Датська	6865	Киргизька	7589	Санскрит	8365	Уельська	6789
Голландська	7876	Корейська	7579	Шотландська	7168	Вола	8779
Англійська	6978	Курдська	7585	Сербська	8382	Хоса	8872
Есперанто	6979	Лаоська	7679	Сербсько-хорватська	8372	Ідиш	7473
Естонська	6984	Латинь	7665	Шона	8378	Йоруба	8979
Фарсі	7079	Латиська	7686	Сінді	8368	Зулуська	9085

## Регіональний код

Виберіть код регіону з даного списку.

Регіон	Код	Регіон	Код	Регіон	Код	Регіон	Код
Афганістан	AF	Ефіопія	ET	Малайзія	MY	Саудівська Аравія	SA
Аргентина	AR	Фіджі	FJ	Мальдівські острови	MV	Сенегал	SN
Австралія	AU	Фінляндія	FI	Мексика	MX	Сингапур	SG
Австрія	AT	Франція	FR	Монако	MC	Словацьчина	SK
Бельгія	BE	Німеччина	DE	Монголія	MN	Словенія	SI
Бутан	BT	Великобританія	GB	Марокко	MA	Південна Африка	ZA
Болівія	BO	Греція	GR	Непал	NP	Південна Корея	KR
Бразилія	BR	Гренландія	GL	Нідерланди	NL	Іспанія	ES
Камбоджа	KH	Острови Херд та МакДоналд	HM	Голландські Антильські острови	AN	Шрі-Ланка	LK
Канада	CA	Гонконг	HK	Нова Зеландія	NZ	Швеція	SE
Чилі	CL	Угорщина	HU	Нігерія	NG	Швейцарія	CH
Китай	CN	Індія	IN	Норвегія	NO	Тайвань	TW
Колумбія	CO	Індонезія	ID	Оман	OM	Таїланд	TH
Конго	CG	Ізраїль	IL	Пакистан	PK	Туреччина	TR
Коста-Ріка	CR	Італія	IT	Панама	PA	Уганда	UG
Хорватія	HR	Ямайка	JM	Парагвай	PY	Україна	UA
Чеська Республіка	CZ	Японія	JP	Філіппіни	PH	США	US
Данія	DK	Кенія	KE	Польща	PL	Уругвай	UY
Еквадор	EC	Кувейт	KW	Португалія	PT	Узбекистан	UZ
Єгипт	EG	Лівія	LY	Румунія	RO	В'єтнам	VN
Сальвадор	SV	Люксембург	LU	Російська Федерація	RU	Зімбабве	ZW

## Пошук і усунення несправностей

Ознака	Можлива причина	Заходи
Не включається живлення.	<ul style="list-style-type: none"> <li>Від'єднався мережний шнур.</li> </ul>	<ul style="list-style-type: none"> <li>Надійно підключіть шнур живлення до електричної розетки.</li> </ul>
Живлення включається, але DVD-плеєр не працює.	<ul style="list-style-type: none"> <li>Відсутній диск.</li> </ul>	<ul style="list-style-type: none"> <li>Установіть диск. (Перевірте, чи світиться індикатор диска на екрані дисплею.)</li> </ul>
Відсутнє зображення.	<ul style="list-style-type: none"> <li>Телевізійний приймач не налаштований на режим приймання вихідного сигналу DVD-плеєра.</li> </ul>	<ul style="list-style-type: none"> <li>Налаштуйте телевізійний приймач на відповідний режим прийому відеосигналу.</li> </ul>
	<ul style="list-style-type: none"> <li>Погано підключений відеокабель.</li> </ul>	<ul style="list-style-type: none"> <li>Надійно підключіть відеокабель.</li> </ul>
Відсутній звук.	<ul style="list-style-type: none"> <li>Апаратура, підключена за допомогою аудіокабелю, не налаштована на прийом вихідного сигналу DVD-плеєра.</li> </ul>	<ul style="list-style-type: none"> <li>Виберіть для приймача аудіосигнала відповідний режим прийому, так щоб можна було чути звук DVD-плеєра.</li> </ul>
	<ul style="list-style-type: none"> <li>Вимкнене живлення апаратури, підключеної за допомогою аудіокабелю.</li> </ul>	<ul style="list-style-type: none"> <li>Увімкніть апаратуру, підключену за допомогою аудіокабелю.</li> </ul>
	<ul style="list-style-type: none"> <li>Опції меню AUDIO неправильно встановлені.</li> </ul>	<ul style="list-style-type: none"> <li>Правильно виконайте установки AUDIO, потім знову увімкніть DVD-плеєр натисканням кнопки POWER.</li> </ul>
Не запускається відтворення на DVD-плеєрі.	<ul style="list-style-type: none"> <li>Уставлений диск не придатний для відтворення.</li> </ul>	<ul style="list-style-type: none"> <li>Вставте диск, що може бути відтвореним. (Перевірте тип диску та код регіону.)</li> </ul>
	<ul style="list-style-type: none"> <li>Увімкнено блокування.</li> </ul>	<ul style="list-style-type: none"> <li>Змініть рівень рейтингу.</li> </ul>
Пульт дистанційного керування не працює, як потрібно.	<ul style="list-style-type: none"> <li>Пульт дистанційного керування не спрямований на сенсор дистанційного керування DVD-плеєра.</li> </ul>	<ul style="list-style-type: none"> <li>Спрямуйте пульт дистанційного керування на сенсор дистанційного керування DVD-плеєра.</li> </ul>
	<ul style="list-style-type: none"> <li>Пульт дистанційного керування надто далеко від DVD-плеєра.</li> </ul>	<ul style="list-style-type: none"> <li>Піднесіть пульт дистанційного керування ближче до DVD-плеєра.</li> </ul>

## Технічні характеристики

### Загальні характеристики

Електроживлення: 200-240 В змін. струму, 50/60 Гц

Споживана потужність: 8 Вт

Габаритні розміри (прибл.):

360 x 35 x 202 мм

(Ш x В x Г) без опори

Маса нетто (прибл.)

1,4 кг (3,0 фунтів)

Діапазон температур при експлуатації:

5 °C - 35 °C (41 °F - 95 °F)

Вологість при експлуатації: від 5 % - 90 %

### Виходи

**VIDEO OUT (Відеовихід):**

1,0 В (розмах) 75 Ом, нег. синхр., гніздо RCA x 1

**COMPONENT VIDEO OUT (Компонентний відеовихід):**

(Y) 1,0 В (розмах), 75 Ом, нег. синхр., гніздо RCA x 1

(Pb)/(Pr) 0,7 В (розмах), 75 Ом, гніздо RCA x 2

**AUDIO OUT (Аудіовихід):**

2,0 В еф. (1 кГц, 0 дБ), 600 Ом, гніздо RCA (L, R) x 1

Примітка (Дата виробництва виробу).

Перша цифра (з лівої сторони) серійного номеру позначає Рік, наступні 2 цифри

- Місяць виробництва цього виробу.

**Примітка:** Конструкція і технічні характеристики можуть бути змінені без попереднього повідомлення.

**DIGITAL OUT (COAXIAL) (Цифровий вихід (Коаксіальний)):**

0,5 В (розмах), 75 Ом, гніздо RCA x 1

### Система

**Лазер:**

Напівпровідниковий лазер, довжина хвилі - 650 нм

**Система телебачення:** PAL / NTSC

**Частотна характеристика:**

DVD (PCM 96 кГц): 8 Гц - 44 кГц

DVD (PCM 48 кГц): 8 Гц - 22 кГц

CD: 8 Гц - 20 кГц

**Відношення сигнал-шум:**

Понад 90 дБ (тільки для з'єднань аналогового виходу ANALOG OUT)

**Нелінійні спотворення:** менше 0,02%

**Динамічний діапазон:** Понад 95 дБ (DVD/CD)

**Аксесуари:**

Відеокабель (1), аудіокабель (1), пульт дистанційного керування (1), батареї (2)