

DV277.287K-EM-BUKRLLK.S-RUS



DVD-ПЛЕЕР

РУКОВОДСТВО ПОЛЬЗОВАТЕЛЯ

МОДЕЛЬ : DGK777 / DGK778



Перед подключением, эксплуатацией и настройкой данного изделия тщательно и полностью изучите данное руководство.

Интернет адрес; <http://ua.lge.com>
Информационная служба LG; (380-44) 490-7777, 8-800-303-0000

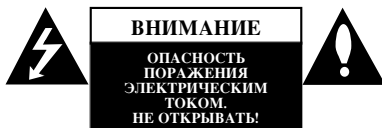

ВНИМАНИЕ

ОПАСНОСТЬ
ПОРАЖЕНИЯ
ЭЛЕКТРИЧЕСКИМ
ТОКОМ.
НЕ ОТКРЫВАТЬ!

ОСТОРОЖНО: ЧТОБЫ ИЗБЕЖАТЬ ПОРАЖЕНИЯ ЭЛЕКТРИЧЕСКИМ ТОКОМ, НЕ СНИМАЙТЕ КРЫШКУ (ИЛИ ЗАДНЮЮ СТЕНКУ). ВНУТРИ ПРИБОРА НЕТ ЭЛЕМЕНТОВ, ПРЕДНАЗНАЧЕННЫХ ДЛЯ РЕГУЛИРОВКИ ПОТРЕБИТЕЛЕМ. ПО ВОПРОСАМ ОБСЛУЖИВАНИЯ ОБРАЩАЙТЕСЬ К КВАЛИФИЦИРОВАННОМУ СПЕЦИАЛИСТУ.



Символ молнии со стрелкой в равностороннем треугольнике предназначен для предупреждения пользователя о наличии опасного напряжения внутри корпуса изделия, достаточно большого, чтобы вызвать поражение человека.



Восклицательный знак внутри равностороннего треугольника предназначен для предупреждения пользователя о наличии важных сведений о работе и о техническом обслуживании, содержащихся в прилагаемой к устройству инструкции.

ВНИМАНИЕ: ЧТОБЫ ПРЕДОТВРАТИТЬ ВОЗГОРАНИЕ ИЛИ ПОРАЖЕНИЕ ЭЛЕКТРИЧЕСТВОМ, НЕ ДОПУСКАЙТЕ ПОПАДАНИЯ В ПРИБОР ВОДЫ.

ПРЕДУПРЕЖДЕНИЕ: Не устанавливайте данное устройство в закрытых пространствах, например, в книжном шкафу или в подобных местах.

ОСТОРОЖНО: Не закрывайте вентиляционные отверстия. Установка в соответствии с инструкциями производителя. Отверстия в корпусе обеспечивают вентиляцию прибора и, следовательно, более надежное функционирование, а также предохраняют прибор от перегрева.

Ни в коем случае не блокируйте отверстия, кладя прибор на кровать, диван, ковер или другую подобную поверхность. Данный продукт нельзя помещать во встроенные шкафы, такие, например, как книжный шкаф или встроенный шкаф для одежды, если в них недостаточно вентиляции или в руководстве по эксплуатации прибора ничего не сказано про это.

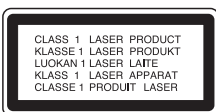

ОСТОРОЖНО:

В данном изделии используется лазерная система. Чтобы гарантировать правильное использование данного изделия, внимательно прочтите данное руководство и сохраните для будущего использования. Если требуется выполнить техническое обслуживание, обратитесь в авторизованный сервисный центр. Использование органов управления, настроек, а также выполнение процедур, отличных от рассмотренных в данном руководстве, может привести к опасному облучению. Чтобы предотвратить прямое воздействие лазерного луча, не открывайте корпус. При открытом корпусе возможно воздействие видимого лазерного излучения. НЕ СМОТРИТЕ НА ЛАЗЕРНЫЙ ЛУЧ.

ОСТОРОЖНО: не допускайте попадания влаги (водяных капель или брызг) на изделие и не ставьте на изделие объекты, заполненные водой, например, вазы.

ВНИМАНИЕ: Шнур питания

Большинство электроприборов рекомендуется подключать к выделенному источнику питания. Это источник питания с одной розеткой, который обеспечивает питание только данного прибора и не имеет дополнительных розеток или параллельных источников. Обратитесь к странице технических характеристик данного руководства для справки.

Не перегружайте розетки. Перегруженные, слабо закрепленные или поврежденные розетки, удлинители, изношенные шнуры питания, поврежденная или треснувшая изоляция представляют опасность. Любое из данных условий может привести к удару электротоком или возгоранию. Периодически проверяйте шнур питания прибора: если его внешний вид свидетельствует о повреждении или износе, прекратите использование прибора и замените шнур питания его точным аналогом в фирменном сервисном центре.

Следите, чтобы шнур питания не подвергался физическому или механическому воздействию, т. е. шнур нельзя перекручивать, запутывать, пережимать, прищемлять дверьми, по нему нельзя ходить. Обращайте особое внимание на штепселя, розетки и место соединения шнура с прибором.

Чтобы отключить прибор от сети, отсоедините вилку сетевого шнура от розетки. При установке прибора убедитесь, что вилка шнура легко отсоединяется.



Утилизация старого оборудования

1. Символ на устройстве, изображающий перечеркнутое мусорное ведро на колесах, означает, что на изделие распространяется Директива 2002/96/ЕС.
2. Электрические и электронные устройства должны утилизироваться не вместе с бытовым мусором, а через специальные места, указанные правительственными или местными органами власти.
3. Правильная утилизация старого оборудования поможет предотвратить потенциально вредное воздействие на окружающую среду и здоровье человека.
4. Для получения более подробных сведений о старом оборудовании обратитесь в администрацию города, службу, занимающуюся утилизацией или в магазин, где был приобретен продукт.



Данное изделие соответствует требованиям на внешние радиопомехи ДИРЕКТИВ ЕЕС 2004/108/ЕС и 2006/95/ЕС.

Содержание

Введение4-7

| | |
|---|---|
| Отображение символа (⊗) | 4 |
| Символы, используемые в данном руководстве | 4 |
| Замечания по дискам | 4 |
| Обращение с дисками | 4 |
| Хранение дисков | 4 |
| Очистка дисков | 4 |
| Обслуживание и уход | 4 |
| Типы дисков, которые могут воспроизводиться | 5 |
| Код региона | 5 |
| Передняя панель | 6 |
| Пульт дистанционного управления | 7 |
| Использование пульта дистанционного управления | 7 |
| Установка батарей в пульт дистанционного управления | 7 |

Установка и настройка8-13

| | |
|---|----|
| Установка плеера | 8 |
| Подключение DVD-плеера | 8 |
| Подключение видео- и аудиокабелей к вашему телевизору | 8 |
| Подключение дополнительного звукового оборудования | 9 |
| Отображение на экране информации о диске | 10 |
| Начальные установки | 10 |
| Общие указания по использованию меню | 10 |
| ЯЗЫК | 11 |
| • Языковое Меню | 11 |
| • Аудио Диск / Титры На Диске / Меню На Диске | 11 |
| Дисплей | 11 |
| • РЕЖИМЫ ТВ | 11 |
| • Режим Дисплея | 11 |
| • Progressive Scan (Построчная развертка) | 11 |
| • ВЫБОР ТВ ВЫХОДА | 11 |
| АУДИО | 12 |
| • Dolby Digital / DTS / MPEG | 12 |
| • Частота выборки (Частота) | 12 |
| • DRC | 12 |
| БЛОКИРОВКА | 12 |
| • Рейтинг | 12 |
| • ПАРОЛЬ | 12 |

| | |
|--|----|
| • Региональный код | 13 |
| ДРУГОЕ | 13 |
| • PBC | 13 |
| • V.L.E. (Увеличение уровня черного) | 13 |
| • DivX(R) VOD | 13 |
| • Game (ИГРЫ) | 13 |
| • Баллы | 13 |

Эксплуатация14-22

| | |
|---|-------|
| Основные функции | 14 |
| Дополнительные функции | 15 |
| Воспроизведение аудио компакт-дисков или файлов формата MP3/WMA. | 16 |
| Воспроизведение запрограммированных треков | 17 |
| Повторение запрограммированных треков | 17 |
| Удаление трека из запрограммированного списка | 17 |
| Удаление всего запрограммированного списка | 17 |
| Воспроизведение DVD-дисков в формате VR | 17 |
| Просмотр файлов формата JPEG | 18 |
| Показ слайдов | 18 |
| Показ неподвижного изображения | 18 |
| Переход к другому файлу | 18 |
| Изменение масштаба отображения | 18 |
| Поворот изображения | 18 |
| Прослушивание MP3/WMA музыки с просмотром изображения | 18 |
| Воспроизведение видеофайлов формата DivX | 19 |
| Использование функции караоке | 20 |
| GAME (ИГРЫ) | 21-22 |

Справочные данные23-25

| | |
|--|----|
| Управление с помощью пульта дистанционного управления другими телевизионными приемниками | 23 |
| Настройка видеорежимов | 23 |
| Коды языков | 24 |
| Региональный код | 24 |
| Поиск и устранение неисправностей | 25 |
| Технические характеристики | 25 |

Введение

Для правильного использования этого изделия, пожалуйста, внимательно прочтите данное Руководство и сохраните его для дальнейшего использования.

В данном руководстве приведена информация по эксплуатации вашего DVD-плеера и по уходу за ним. Если требуется выполнить техническое обслуживание, обратитесь в авторизованный сервисный центр.

Отображение символа (Ⓢ)

Символ “(Ⓢ)” может появиться на экране вашего телевизора во время работы. Он указывает, что функция, рассмотренная в руководстве пользователя, не доступна для данного конкретного DVD-видео диска.

Символы, используемые в данном руководстве

Примечание:

Указывает на специальные замечания и особенности эксплуатации.

Совет:

Указывает на советы и подсказки, которые облегчают выполнение определенной задачи.

Раздел, в название которого входит один следующих символов, применим только к дискам, которые представляются этим символом.

- ALL** Все диски, перечисленные ниже
- DVD** DVD и закрытые DVD±R/RW
- VCD** Видео диски
- ACD** Аудио диски
- MP3** Файлы MP3
- WMA** Файлы WMA
- DivX** Файлы DivX

Замечания по дискам

Обращение с дисками

Не прикасайтесь к рабочей стороне диска. Чтобы на поверхности не появились отпечатки пальцев, берите диск за края. Никогда не приклеивайте на диск бумагу или ленту.



Хранение дисков

После использования храните диски в футлярах.

Не подвергайте диск воздействию прямого солнечного света, а также воздействию источников тепла. Никогда не оставляйте диск в машине, стоящей под прямыми солнечными лучами.

Очистка дисков

Отпечатки пальцев и пыль на диске могут вызвать снижение качества изображения и искажение звука. Перед воспроизведением очистите диск с помощью чистой ткани. Вытирайте диск от центрального отверстия.

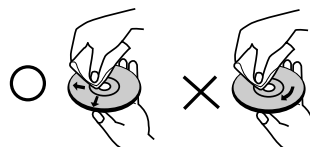

Не используйте сильные растворители, такие как спирт, бензин, разбавитель, имеющиеся в продаже моющие средства, а также антистатические аэрозоли, предназначенные для старых виниловых записей.

Обслуживание и уход

Перед обращением к техническому специалисту сервисной службы изучите информацию из данного раздела.

Обращение с устройством

Отправка устройства

Пожалуйста, сохраняйте оригинальную упаковочную коробку и упаковочные материалы. При необходимости отправки устройства для максимальной защиты упаковывайте устройство таким же образом, как оно было первоначально упаковано на заводе-изготовителе.

Поддерживайте внешние поверхности чистыми

- Не используйте вблизи устройства летучие жидкости, такие как распылители-инсектициды (средства от насекомых).
- Не допускайте, чтобы резиновые или пластмассовые изделия в течение длительного периода времени находились в контакте с устройством, так как такие изделия могут оставлять следы на поверхности.

Очистка устройства

Для очистки плеера используйте мягкую сухую ткань. Если поверхности очень загрязнены, очистите их мягкой тканью, слегка увлажненной в слабом моющем растворе.



Не применяйте сильные растворители, такие как спирт, бензин или разбавитель, так как они могут повредить поверхность устройства.

Уход за устройством

DVD-плеер является высокотехнологичным прецизионным устройством. Если оптические считывающие линзы и детали привода диска загрязнены или изношены, качество изображения может ухудшиться.

В зависимости от внешних условий рекомендуется регулярно проводить проверку и техобслуживание устройства через каждые 1000 часов эксплуатации. За более подробной информацией обращайтесь в ближайший к вам фирменный сервисный центр.

Типы дисков, которые могут воспроизводиться

| | |
|---|---|
|  | DVD (диск 8 см / 12 см) |
|  | Видеодиск (VCD/SVCD) (диск 8 см / 12 см) |
|  | Аудиодиск (диск 8 см / 12 см) |

Кроме того, данное устройство воспроизводит записи, сделанные на дисках DVD±R/RW и CD-R/RW, Dual диск, которые содержат аудиозаписи, DivX, MP3, WMA и/или JPEG.



Этот символ означает, что устройство может воспроизводить DVD-RW диски, записанные в формате Video Recording.

Примечания:

- В зависимости от характеристик записывающего оборудования, а также самих дисков CD-R/RW (или DVD±R/RW), некоторые диски CD-R/RW (или DVD±R/RW) на данном устройстве могут не воспроизводиться.
- Не используйте диски неправильной формы (например, сердцевидные или прямоугольные). Использование таких дисков может привести к нарушению нормальной работы.

Код региона

Код региона, в котором может использоваться данный проигрыватель, нанесен на задней панели. Этот плеер может воспроизводить только те диски DVD, региональный код которых совпадает с кодом, указанным на задней панели, либо имеет маркировку "ALL (все)".

Замечания по региональным кодам

- Большинство DVD-дисков имеет на крышке ясно видимое изображение глобуса с одним числом или несколькими числами. Это число должно соответствовать региональному коду вашего DVD-плеера, иначе диск не будет воспроизводиться.
- При попытке воспроизведения на вашем плеере DVD-диска с другим региональным кодом на экране телевизора появится сообщение "Проверь Кодировку Диска".

Примечания по авторским правам:

Закон запрещает без разрешения копировать, транслировать, демонстрировать, передавать через кабель, публично воспроизводить или сдавать в аренду охраняемый авторским правом материал. Данное изделие поддерживает систему защиты от копирования, разработанную Macrovision. На некоторых дисках записаны сигналы защиты от копирования. При записи и воспроизведении фильмов с этих дисков появляются помехи. Данный продукт содержит технологию защиты авторских прав, которая защищена формулами изобретений нескольких патентов США, и другими правами на интеллектуальную собственность Macrovision Corporation и других правообладателей. Использование данной технологии защиты авторских прав должно быть разрешено Macrovision Corporation, оно предназначено только для домашнего и другого ограниченного просмотра, если только нет иного разрешения Macrovision Corporation. Инженерный анализ и демонтаж запрещен.

ПОКУПАТЕЛИ ДОЛЖНЫ ПОМНИТЬ, ЧТО НЕ ВСЕ ТЕЛЕВИЗИОННЫЕ ПРИЕМНИКИ ВЫСОКОЙ ЧЕТКОСТИ ПОЛНОСТЬЮ СОВМЕСТИМЫ С ДАННЫМ ИЗДЕЛИЕМ. У НЕСОВМЕСТИМЫХ ТЕЛЕВИЗОРОВ НА ИЗОБРАЖЕНИИ МОГУТ ПРИСУТСТВОВАТЬ ИСКАЖЕНИЯ. ПРИ ПРОБЛЕМАХ ПОСТРОЧНОЙ РАЗВЕРТКИ ИЗОБРАЖЕНИЯ 525 И 625 РЕКОМЕНДУЕТСЯ ПОДКЛЮЧИТЬ ИЗДЕЛИЕ К ВЫХОДУ "СТАНДАРТНАЯ ЧЕТКОСТЬ". ЕСЛИ У ВАС ЕСТЬ ВОПРОСЫ ПО СОВМЕСТИМОСТИ ТЕЛЕВИЗОРА С ДАННОЙ МОДЕЛЬЮ DVD-ПЛЕЕРА 525p И 625p, ОБРАТИТЕСЬ В НАШ ЦЕНТР РАБОТЫ С ПОКУПАТЕЛЯМИ.

Передняя панель

DGK777

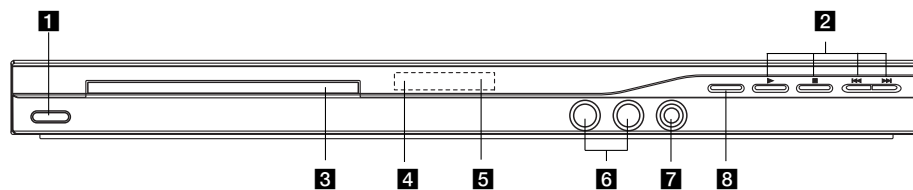

DGK778

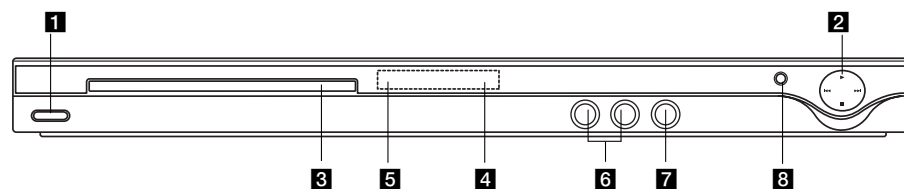

1 POWER (ПИТАНИЕ)

Кнопка включения и отключения питания устройства.

2 • ► (ВОСПРОИЗВЕДЕНИЕ)

Начало воспроизведения.

• ■ (СТОП)

Остановка воспроизведения.

• ◀◀ (SKIP)

Возврат к началу текущего раздела или дорожки, либо переход к предыдущему разделу или дорожке.

• ▶▶ (SKIP)

Переход к следующему разделу или дорожке.

3 Лоток для диска

Предназначен для загрузки диска.

4 Окно дисплея

Экран отображения текущего состояния устройства.

5 Датчик дистанционного управления

Направляйте пульт дистанционного управления на эту точку.

6 Разъемы микрофона

Для подключения микрофона (микрофонов)

7 Регулятор громкости микрофона

Настройка громкости микрофона.

8 ▲ (ОТКРЫТЬ / ЗАКРЫТЬ)

Открывает и закрывает лоток для диска.

Пульт дистанционного управления

POWER (ПИТАНИЕ)
Включение и выключение DVD-плеера.

**OPEN / CLOSE
(ОТКРЫТЬ / ЗАКРЫТЬ) (▲)**
Открывает и закрывает лоток для дисков.

Кнопки с цифрами 0-9
Выбор нумерованных элементов меню.

CLEAR (ОЧИСТКА)
Удаление номера трека из списка программы или маркера из меню **MARKER SEARCH (ПОИСК МАРКЕРА)**.

**Кнопки управления телевизором
POWER(ПИТАНИЕ):**
Включение и выключение телевизора.

AV: Выбор источника сигнала.
PR/CH +/-:
Выбор канала телевизора.

VOL +/-:
Регулировка громкости телевизора.

DVD MENU (МЕНЮ DVD)
Доступ к меню на DVD-диске.

TITLE (ЗАГОЛОВОК)
Отображение меню заголовков, если доступно.

◀ / ▶ / ▲ / ▼ (влево/вправо/вверх/вниз)
Выбор элемента в меню.

ENTER (ВВОД)
Подтверждение выбора элемента меню.

DISPLAY (ДИСПЛЕЙ)
Отображение дополнительной информации на экране телевизора.

RETURN (ВОЗВРАТ) (↶)
Убрать меню с экрана. Отображение меню видеодиска с PBC.

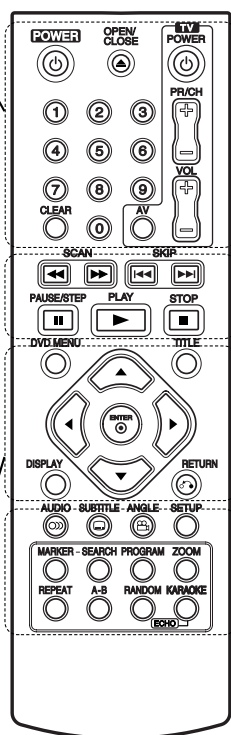

SCAN (СКАНИРОВАНИЕ)
(◀◀ / ▶▶)
Поиск назад или вперед.

SKIP (ПЕРЕХОД) (◀◀◀ / ▶▶▶)
Переход к следующему разделу или дорожке. Выполняет переход к началу текущего раздела или дорожки либо к предыдущему разделу или дорожке.

PAUSE / STEP (ПАУЗА / ШАГ) (||)
Временная приостановка воспроизведения / при многократном нажатии по кадровое воспроизведение.

PLAY (ВОСПРОИЗВЕДЕНИЕ) (▶)
Начало воспроизведения.

STOP (СТОП) (■)
Остановка воспроизведения.

AUDIO (АУДИО)
Выбор языка или канала воспроизведения аудио.

SUBTITLE (СУБТИТРЫ)
Выбор языка субтитров.

ANGLE (ПАКУРС)
Выбор ракурса камеры DVD, если эта функция доступна.

SETUP (НАСТРОЙКА)
Выбор и отмена меню настроек.

MARKER (МАРКЕР)
Отметка точки при воспроизведении.

SEARCH (ПОИСК)
Отображение меню **MARKER SEARCH (ПОИСК МАРКЕРА)**.

PROGRAM (ПРОГРАММА)
Вход в режим редактирования программы.

ZOOM (ИЗМЕНЕНИЕ МАСШТАБА)
Увеличение видеоизображения.

REPEAT (ПОВТОР)
Повтор раздела, трека, заголовка, всего.

A-B
Повтор фрагмента от точки А до точки В.

RANDOM (ПРОИЗВОЛЬНОЕ ВОСПРОИЗВЕДЕНИЕ)
Воспроизведение треков в случайном порядке.

KARAOKE (КАРАОКЕ) (ECHO)
Показать или убрать меню караоке.

Использование пульта дистанционного управления
Направьте пульт дистанционного управления на датчик дистанционного управления и нажимайте кнопки.

Осторожно:

Не устанавливайте совместно старые и новые батареи. Никогда не устанавливайте совместно батареи различных типов, например, стандартные и щелочные и т.д.

Установка батарей в пульт дистанционного управления

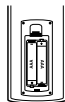

Снимите крышку батарейного отсека на задней части пульта дистанционного управления. Вставьте две батареи размера ААА, соблюдая полярность ⊕ и ⊖.

Установка и настройка

Установка плеера

Во время воспроизведения изображение и звук расположенного рядом телевизора, видеомагнитофона или радиоприемника могут быть искажены. В этом случае расположите плеер на большем расстоянии от телевизора, видеомагнитофона или радиоприемника, или выключите устройство после удаления диска.

Подключение DVD-плеера

В зависимости от вашего телевизора и прочего оборудования существуют различные способы подключения плеера. При необходимости для получения дополнительной информации по подключению обратитесь к руководствам для вашего телевизора, стереосистемы и других устройств.

Вид телевизора сзади

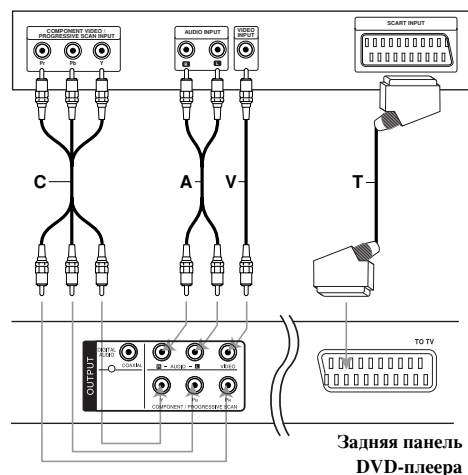

Задняя панель DVD-плеера

Осторожно:

Вы должны установить параметр ВЫБОР ТВ ВЫХОДА (выбор выходного канала телевизора) в меню установки, чтобы использовать разъем COMPONENT / PROGRESSIVE SCAN или сигнал SCART RGB. (Обратитесь на стр. 11.)

Подключение видео- и аудиокабелей к вашему телевизору

Обязательно подключайте DVD-плеер непосредственно к телевизору, а не к видеомагнитофону. При подключении к видеомагнитофону изображение DVD может быть искажено системой защиты от копирования.

Подключение по SCART – Соедините кабелем (T) разъем SCART с надписью TO TV на DVD-плеере с соответствующим разъемом телевизора.

Видео – Соедините гнездо VIDEO OUT (выход видео) DVD-плеера с гнездом видеовхода телевизора с помощью кабеля видеосигнала (V).

Аудио – С помощью кабелей аудиосигналов (A) соедините гнезда выходов левого и правого каналов AUDIO OUT DVD-плеера с гнездами входов левого и правого каналов IN на телевизоре. Не подключайте гнездо AUDIO OUT DVD-плеера к гнезду для подключения проигрывателя (магнитофона) вашей аудиосистемы.

Подключение к компонентному входу - Соедините разъемы COMPONENT/PROGRESSIVE SCAN устройства с соответствующими разъемами телевизионного приёмника при помощи кабеля Y Pв Pr (C).

Построчная (прогрессивная) развертка

- Если ваш телевизор поддерживает стандарт высокой чёткости или является устройством “digital ready”, вы можете использовать преимущества прогрессивной развёртки DVD-плеера для получения изображения наилучшего качества.
- Для получения сигнала построчной развёртки необходимо включить установку Progressive в меню настроек (см. страницу 11).
- Построчная развертка не работает при аналоговом подключении видеосигнала (желтое гнездо видеовыхода VIDEO OUT).

Подключение дополнительного звукового оборудования

Для воспроизведения звука через дополнительное оборудование подключите его к DVD-плееру.

Задняя панель DVD-плеера

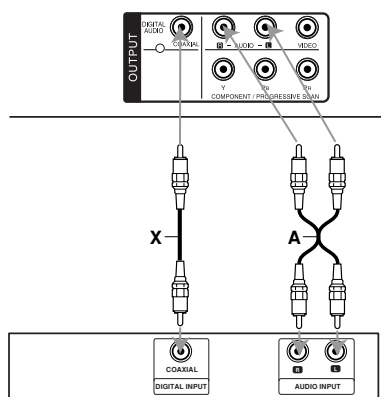

Усилитель (ресивер)

Изготовлено по лицензии Dolby Laboratories. “Dolby”, “Pro Logic”, и символ “двойное D” являются торговыми знаками Dolby Laboratories.

DTS и DTS Digital Out являются торговыми знаками Digital Theater Systems, Inc.

Усилитель, имеющий двухканальный аналоговый вход стерео или Dolby Pro Logic II / Pro Logic:

Подключите выходы левого и правого аудиосигналов AUDIO OUT DVD-плеера к входам левого и правого аудиосигналов IN вашего усилителя, ресивера или стереосистемы с помощью кабелей аудиосигналов (A).

Усилитель, имеющий двухканальный цифровой вход стерео (PCM) или аудио / видео ресивер, имеющий многоканальный декодер (Dolby Digital™, MPEG 2 или DTS):

Соедините один из цифровых аудиовыходов DIGITAL AUDIO OUT DVD-плеера (COAXIAL X (коаксиальный)) с соответствующим разъемом на вашем усилителе. Используйте дополнительный цифровой (COAXIAL X (коаксиальный)) кабель аудио.

Цифровой многоканальный звук

Наилучшее качество звука достигается при цифровом многоканальном подключении. Для этого вам потребуется многоканальный AV-ресивер, поддерживающий один или несколько аудиоформатов, поддерживаемых вашим DVD-плеером: MPEG 2, Dolby Digital или DTS. Изучите руководство к ресиверу и логотипы на его передней панели.

Примечания:

- Если формат аудиосигнала цифрового выхода не поддерживается вашим ресивером, ресивер будет производить сильно искаженный звук, или же звука не будет совсем.
- Шестиканальный цифровой пространственный звук при цифровом подключении можно получить только в том случае, если ваш ресивер имеет цифровой многоканальный декодер.

Отображение на экране информации о диске

Вы можете просматривать информацию о диске на экране.

1. Нажмите кнопку DISPLAY, чтобы отобразить различную информацию о настройках воспроизведения.
Список отображаемых пунктов зависит от типа диска или состояния воспроизведения.



2. Вы можете выбрать пункт меню нажатием кнопок ▲ / ▼ и изменить или выбрать установку нажатием кнопок ◀ / ▶.
 - Title (Track) – Текущий номер главы (или дорожки) / общее количество глав (или дорожек).
 - Chapter – Номер текущего раздела / общее число разделов.
 - Time – Истекшее время воспроизведения.
 - Audio – Выбранный язык воспроизведения аудио или канала.
 - Subtitle – Выбранные субтитры.
 - Angle – Выбранный угол / общее число углов.

Примечание:

Если в течение нескольких секунд не будет нажата любая кнопка, то экранное меню исчезнет.

Начальные установки

С помощью меню настроек вы можете изменить установки различных элементов, например, изображения и звука. Также среди прочего вы можете задать язык субтитров и меню настроек. Все элементы меню настроек подробно рассмотрены на страницах с 11 по 13.

Чтобы вывести на экран меню и убрать меню с экрана:
Чтобы отобразить меню, нажмите кнопку SETUP. При повторном нажатии на кнопку SETUP будет выполнен возврат на исходный экран.

Для перехода на следующий уровень:

Нажмите на пульте дистанционного управления кнопку (▶).

Для перехода на предыдущий уровень:

Нажмите на пульте дистанционного управления кнопку (◀).

Общие указания по использованию меню

1. Нажмите SETUP. Появится меню настроек.

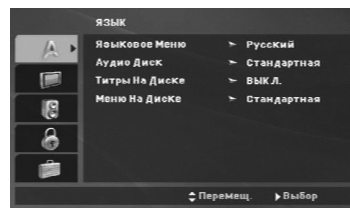

2. Выберите нужную опцию с помощью кнопок ▲ / ▼, а затем нажмите ▶ для перехода на второй уровень. На экране будет отображена текущая установка для выбранного элемента, а также возможные альтернативные установки.
3. Используйте кнопки ▲ / ▼ для выбора второго параметра, после чего нажмите ▶ для перехода на третий уровень.
4. Используйте кнопки ▲ / ▼ для выбора нужной установки, а затем нажмите ENTER для подтверждения выбора. Для некоторых элементов требуется выполнить дополнительные шаги.
5. Для выхода из меню настроек нажмите SETUP или PLAY.

ЯЗЫК

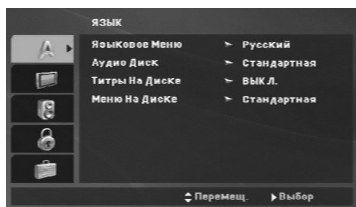

Языковое Меню

Выберите язык выдачи сообщений в меню настройки и окне статуса.

Аудио Диск / Титры На Диске / Меню На Диске

Выберите язык для трека аудио (аудиодиск), субтитров и меню диска.

Стандартная – Соответствует оригинальному языку, на котором диск был записан.

Другие – Для выбора другого языка нажмите цифровые кнопки, а затем ENTER для ввода соответствующего 4-значного значения в соответствии с перечнем языковых кодов на странице 24. Если вы ввели неверный языковой код, нажмите CLEAR (очистить).

Вкл. (для Титры На Диске) – Отключение субтитров.

Дисплей

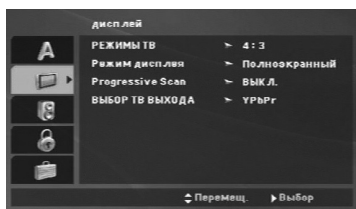

РЕЖИМЫ ТВ

4:3 – Выберите, если подключен стандартный телевизор 4:3.

16:9 – Выберите, если подключен широкоэкранный телевизор 16:9.

Режим Дисплея

Установка режима отображения работает только в том случае, если для установки TV Aspect задано значение "4:3".

Почтовый Ящик – Широкоэкранное изображение отображается с полосами в верхней и нижней частях экрана.

Полноэкранный – Широкоэкранное изображение выводится на весь экран, а части, которые не входят на экран, обрезаются.

Progressive Scan (Построчная развертка)

Видео с построчной разверткой обеспечивает наивысшее качество изображения с минимальным мерцанием.

Если вы используете разъемы компонентного видео для подключения к телевизору или монитору, совместимому с сигналом построчной развертки, включите построчную развертку.

Чтобы включить построчную развертку:

Соедините разъем вывода компонентного видеосигнала устройства со входом вашего телевизора или монитора, настроив их на работу с компонентным входом.

1. Выберите "Progressive Scan" в меню Дисплей и нажмите кнопку ►.
2. С помощью кнопок ▲ / ▼ выберите установку "Вкл."
3. Чтобы подтвердить выбор, нажмите ENTER. Появится меню подтверждения.
4. При отображении на экране меню подтверждения по умолчанию выделяется элемент Cancel (отмена). Для выделения элемента Enter (ввод) используйте кнопки ◀ / ▶.
5. При нажатии ENTER плеер перейдет в режим построчной развертки.

Осторожно:

Как только будет установлена построчная развертка, изображение будет видно только на телевизоре или мониторе, который поддерживает построчную развертку. Если вы включили Progressive scan (построчную развертку) по ошибке, необходимо выполнить общий сброс устройства. В первую очередь извлеките диск из DVD-плеера. Затем еще раз нажмите кнопку STOP (■) на пульте дистанционного управления кнопку и удерживайте ее не менее пяти секунд. Для выхода видео будет восстановлена стандартная установка, и изображение опять будет видно на обычном аналоговом телевизоре или мониторе.

ВЫБОР ТВ ВЫХОДА

Установите опции выбора ТВ-выхода DVD-проигрывателя в соответствии с типом подключения ТВ.

YPrPb – при подключении телевизора к разъемам COMPONENT / PROGRESSIVE SCAN на DVD-проигрывателе.

RGB – при подключении телевизора к разъему SCART (RGB-сигнал).

АУДИО

Каждый DVD-диск имеет различные опции вывода аудиосигнала. Задайте опции AUDIO для плеера в соответствии с типом используемой аудиосистемы.

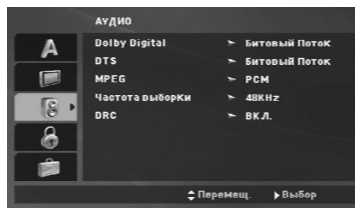

Dolby Digital / DTS / MPEG

Битовый Поток – Выберите установку “Битовый Поток”, если вы подключаете цифровой выход DIGITAL OUT DVD-плеера к усилителю или другому оборудованию с декодером Dolby Digital, DTS или MPEG.

PCM (для Dolby Digital / MPEG) – Выберите эту установку при подключении к двухканальному цифровому стереоусилителю. DVD, закодированные в Dolby Digital или MPEG, будут автоматически микшироваться для получения двухканального аудиосигнала PCM.

ВЫКЛ. (для DTS): Если вы выберете установку “ВЫКЛ.”, сигнал DTS не будет выводиться через гнездо цифрового выхода DIGITAL OUT.

Частота выборки (Частота)

Если ваш ресивер или усилитель НЕ поддерживает сигналы частотой 96 кГц, выберите установку 48 кГц. При выборе этой установки устройство будет автоматически преобразовывать все сигналы 96 кГц в сигналы 48 кГц, чтобы ваша система могла их декодировать.

Если ваш ресивер или усилитель может работать с сигналами 96 кГц, выберите установку 96 кГц.

Чтобы определить возможности вашего усилителя, обратитесь к его документации.

DRC

Формат DVD позволяет наиболее точно и реалистично передавать звуковую дорожку программы. Однако, вы можете сжать динамический диапазон аудиосигнала (то есть уменьшить относительное различие по громкости между самыми громкими и самыми тихими звуками). Это позволяет слушать звуковое сопровождение фильма на малой громкости без потери ясности звука. Для включения этого эффекта задайте для DRC установку “ВКЛ.”.

БЛОКИРОВКА

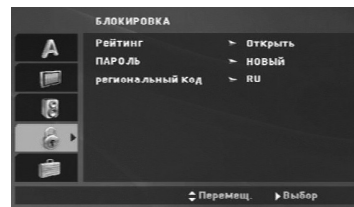

Рейтинг

Блокирует воспроизведение дисков DVD в зависимости от рейтинга содержимого. Не все диски классифицированы.

1. Выберите в меню БЛОКИРОВКА функцию “Рейтинг” и нажмите ►.
2. Чтобы получить доступ к опциям меню БЛОКИРОВКА, введите созданный вами пароль. Если вы ещё его не ввели, на пароль высветится запрос.
Наберите пароль и нажмите ENTER. Для подтверждения пароля наберите его ещё раз и нажмите ENTER. Если вы ошиблись при наборе пароля, но ещё не нажали ENTER, нажмите CLEAR.
3. Выберите рейтинг от 1 до 8 с помощью кнопок ▲ / ▼.

Рейтинг 1-8: Рейтинг “единица” (1) имеет максимальное количество ограничений, а рейтинг “восемь” (8) является наименее ограничивающим.

Открыть: При выборе разблокировки родительский контроль будет выключен, и диски будут воспроизводиться полностью без ограничений.

4. Нажмите ENTER, чтобы подтвердить ваш выбор рейтинга, а затем нажмите SETUP, чтобы выйти из меню.

ПАРОЛЬ

Вы можете ввести или изменить пароль.

1. Выберите пункт БЛОКИРОВКА в меню ПАРОЛЬ, после чего нажмите кнопку ►.

2. Чтобы создать новый пароль:

Нажмите ENTER, когда будет выделена опция “НОВЫЙ”. Введите новый пароль, используя пронумерованные кнопки, и нажмите ENTER. Введите пароль ещё раз для его подтверждения.

Чтобы изменить пароль:

Нажмите ENTER, когда высветится опция “ИЗМЕНЕНИЕ”. Введите новый пароль при помощи цифровых кнопок, после чего нажмите ENTER. Введите новый пароль, используя пронумерованные кнопки, и нажмите ENTER. Введите пароль ещё раз для его подтверждения.

3. Нажмите SETUP, чтобы выйти из меню.

Если Вы забыли свой пароль

Если вы забыли свой пароль, вы можете его удалить следующим образом:

1. Нажмите SETUP, чтобы отобразилось меню Настройки.
2. Введите число из шести знаков "210499", и защитный код будет очищен.

Региональный код

Введите код региона, стандарты которого были использованы для определения рейтинга видеодиска DVD, в соответствие со списком на стр. 24.

1. Выберите "региональный код" в меню БЛОКИРОВКА, а затем нажмите ►.
2. Следуйте пункту 2, указанному на предыдущей странице (Рейтинг).
3. Выберите первый символ с помощью кнопок ▲ / ▼.
4. Нажмите ENTER и выберите второй символ при помощи кнопок ▲ / ▼.
5. Нажмите ENTER, чтобы подтвердить ваш выбор регионального кода.

ДРУГОЕ**PBC**

Включение и выключение управления воспроизведением (PBC).

Вкл.: Видеодиски с PBC воспроизводятся в соответствии с PBC.

Выкл.: Диски Video CD с PBC воспроизводятся точно также, как и Audio CD.

V.L.E. (Увеличение уровня черного)

Выбор уровня черного для воспроизводимых изображений. Установите в соответствии с вашими предпочтениями и особенностями монитора.

Вкл.: Расширенная полутоновая шкала. (отсечение по уровню 0 IRE)

Выкл.: Стандартная полутоновая шкала. (отсечение по уровню 7,5 IRE)

Примечание:

Функция V.L.E. работает только с системой NTSC.

DivX(R) VOD

Мы предоставляем вам регистрационный код DivX® VOD (Video On Demand), при помощи которого можно приобретать и брать напрокат видеозаписи в сервисных центрах, использующих технологии DivX® VOD. За более подробной информацией обратитесь на сайт www.divx.com/vod.

1. Выберите параметр "DivX(R) VOD", после чего нажмите кнопку ►.
2. Нажмите ENTER, пока выбран режим «Select» (выбор) и отображается код регистрации. При помощи данного кода вы можете арендовать или приобрести видеофильмы в системе DivX® VOD на сайте www.divx.com/vod. Выполните приведенные инструкции и загрузите файл на диск для дальнейшего воспроизведения на плеере.
3. Для выхода нажмите ENTER.

Примечание:

Загруженные файлы можно воспроизвести только на вашем плеере.

Game (ИГРЫ)

С помощью плеера вы можете играть в игры, используя дистанционное управление. (См. главу «GAME» на стр. 21-22).

Выбор: на экране телевизора появляется игровое меню.

Баллы

Когда воспроизведение главы/раздела/дорожки будет полностью закончено, на экране будут показаны набранные очки в сопровождении звука фанфар.

Вкл.: Включить функцию "Баллы"

Выкл.: Выключить функцию "Баллы"

Диски, в которых используется функция Баллы:

- DVD-диски
- DVD караоке диски
- VCD-диски, содержащие более 2 треков

Примечание:

- Функция Баллы доступна только при подсоединенном микрофоне.
- Если счёт ниже 80, то звук фанфар не воспроизводится. Характер звука фанфар зависит от количества набранных очков.
- Если при проигрывании обычного диска данная функция включена и микрофон подсоединен, баллы могут появиться на экране во время проигрывания. Чтобы этого избежать, отключите данную функцию или отсоедините микрофон.

Эксплуатация

Основные функции

| Кнопки | Функциональное назначение | Типы дисков |
|------------------|---|---------------------------------|
| OPEN / CLOSE (▲) | Открыть или закрыть дисковод. | ALL |
| PAUSE (⏸) | Нажмите кнопку ⏸ , чтобы прервать воспроизведение. Нажимайте повторно ⏸ , чтобы воспроизводить фильм кадр за кадром. | ALL DVD VCD DivX |
| SKIP (⏮ / ⏭) | Во время воспроизведения нажмите SKIP (⏮ или ⏭), чтобы перейти к следующему разделу / треку или вернуться к началу текущего раздела / трека. Сделайте два коротких нажатия кнопки SKIP ⏮, чтобы вернуться на шаг назад к предыдущему разделу / треку. | ALL |
| SCAN (⏪ / ⏩) | Во время воспроизведения нажмите несколько раз кнопку SCAN (⏪ или ⏩), чтобы выбрать требуемую скорость перемотки. Диски DVD, DivX ; 4 раза. Диски Video CD, MP3, WMA, Audio CD ; 3 раза. | ALL |
| | Поставив воспроизведение на паузу, нажмите кнопку SCAN (⏪ или ⏩) несколько раз, чтобы задать режим медленного воспроизведения (4 позиции) | DVD VCD DivX (только вперед) |
| REPEAT | Во время воспроизведения нажмите несколько раз кнопку REPEAT, чтобы выбрать режим повтора. Видеодиски DVD: Chapter (Раздел) / Title (Глава) / Off (ВЫКЛ.) Диски: видеодиски, аудиодиски, DivX / MP3 / WMA: Track (Трек) / All (Все) / Off (ВЫКЛ.) | ALL |
| A-B | Нажмите кнопку A-B один раз для выбора точки A и точки B, а затем для повтора участка от точки A (начальной) до точки B (конечной). | DVD VCD DivX ACD |
| ZOOM | Во время воспроизведения или в режиме паузы нажмите кнопку ZOOM, чтобы увеличить размер изображения (3 степени увеличения). Вы можете перемещать увеличенное изображение при помощи кнопок ◀ ▶ ▲ ▼. Для выхода нажмите CLEAR. | DVD VCD DivX |
| RANDOM | Во время воспроизведения или в режиме останова нажмите кнопку RANDOM для воспроизведения в произвольном порядке. | VCD ACD MP3 WMA |
| TITLE | Если в текущей главе DVD есть меню, меню заголовка отображается на экране. Иначе, появляется меню диска. | DVD |
| DVD MENU | На экране отображается меню диска. | DVD |
| 📐 (ANGLE) | Во время воспроизведения DVD-диска, содержащего сцены, записанные камерами с разных точек, последовательно нажимайте ANGLE для выбора требуемого ракурса. | DVD |
| ☰ (SUBTITLE) | Во время воспроизведения несколько раз нажмите кнопку SUBTITLE, чтобы выбрать нужный язык подменю. | DVD DivX |
| 🔊 (AUDIO) | Во время воспроизведения несколько раз нажмите кнопку AUDIO, чтобы изменить язык или выбрать другую аудиодорожку. | DVD DivX VCD |

Замечания по основным функциям:

- Чтобы использовать функцию повтора на видеодиске (Video CD) с PBC, вам необходимо отключить PBC (значение Off) в меню настройки (см. "PBC" на стр. 13)
- Если в режиме повторного воспроизведения раздела (дорожки) однократно нажать кнопку SKIP (▶▶), происходит выход из данного режима.
- Для некоторых DVD функция изменения масштаба может не работать.
- При воспроизведении DVD-диска, содержащего сцены, записанные в разных ракурсах, на экране телевизора будет мигать индикатор ракурса, показывающий на возможность переключения между ракурсами.
- Если вы однократно нажмёте кнопку ◀◀ в течение 3 секунд после начала раздела/дорожки, то начнётся воспроизведение предыдущей главы/дорожки.

Дополнительные функции

Поиск по времени **DVD** **VCD** **DivX**

Для начала воспроизведения в любой заданный момент времени на диске:

1. Нажмите во время воспроизведения кнопку DISPLAY.
2. Нажимая ▲ / ▼, выберите значок часов, после чего появится "--:--:--".
3. Введите требуемое начальное время в часах, минутах и секундах в порядке слева направо. Если вы ввели неправильные числа, нажмите CLEAR (очистить), чтобы стереть их. Затем введите правильные числа.
4. Нажмите ENTER для подтверждения введенных данных. Воспроизведение начнется с заданного момента времени.

Поиск маркера **DVD** **VCD** **DivX**

Ввод маркера

Вы можете начать воспроизведение с одного из девяти сохраненных в памяти моментов времени. Для ввода маркера в требуемой позиции на диске нажмите кнопку MARKER (маркер). На телеэкране кратковременно появится значок Marker. Повторяя данные действия, можно ввести вплоть до девяти маркеров.

Вызов снабженной маркером сцены и удаление маркера

1. Во время воспроизведения диска нажмите кнопку SEARCH (поиск). На экране появится меню поиска маркера.
2. В течение 9 секунд вы можете, нажимая кнопки ◀ / ▶, выбрать номер маркера, который хотите активизировать или удалить.
3. Нажмите кнопку ENTER (ввод), и воспроизведение начнется с промаркированной сцены. Либо нажмите кнопку CLEAR (удаление), и маркер с данным номером будет стерт из списка.
4. Вы можете начать воспроизведение для любого маркера, вводя его номер в меню поиска маркера.

Запоминание последнего кадра

DVD **ACD** **VCD1.1**

Данный плеер сохраняет в памяти последний кадр с последнего просмотренного диска. Последний кадр остается в памяти, даже если вы уберете диск из плеера или выключите питание. Если вы загрузите диск, содержащий записанный в память кадр, этот кадр будет автоматически вызван.

Примечание:

Данный плеер не сохранит кадр с диска, если вы выключите плеер, не запустив проигрывание диска.

Экранная заставка

Экранная заставка появляется, когда DVD-плеер находится в режиме остановки в течение приблизительно пяти минут. После отображения экранной заставки в течение пяти минут DVD-плеер автоматически выключится.

Выбор системы

Вам необходимо выбрать подходящий режим для телевизионной системы. Если на дисплее отображается сообщение, что диск отсутствует, нажмите и удерживайте кнопку PAUSE/STEP более 5 секунд для получения возможности выбрать систему (PAL, NTSC или AUTO).

Воспроизведение аудио компакт-дисков или файлов формата MP3/WMA.

Данное устройство может воспроизводить Audio CD или файлы в формате MP3/WMA.

MP3 / WMA / аудио компакт-диски

Как только вы вставляете диск в дисковод плеера, на экране телевизора появляется меню.

Нажмите ▲ / ▼ для выбора дорожки/файла, затем нажмите PLAY либо ENTER, после чего начнется воспроизведение.

Вы можете воспользоваться разнообразными функциями управления воспроизведением.

Обратитесь на стр. 14-15.



ID3 TAG

- При воспроизведении файлов, содержащих такую информацию, как, например, название трека, вы можете просмотреть ее, нажав DISPLAY. [Title, Artist, Album, Year, Comment]

Совет:

- Нажмите DVD MENU для перехода на следующую страницу.
- На диске с файлом MP3/WMA, JPEG и MOVIE, вы можете переключаться между меню MUSIC, PHOTO и MOVIE. Нажмите кнопку TITLE, после чего сверху меню будет выделено слово MUSIC, PHOTO или MOVIE.

Совместимость дисков MP3 / WMA с данным плеером ограничена и определяется следующим:

- Частота дискретизации: в диапазоне 8 - 48 кГц (MP3), в диапазоне 32 - 48 кГц (WMA)
- Скорость передачи данных в битах: в диапазоне 8 - 320 кбит/сек (MP3), 32 - 192 кбит/сек (WMA)
- Плеер не способен считывать файлы MP3/WMA с расширением, отличающимся от ".mp3" / ".wma".
- Физическим форматом CD-R должен быть ISO 9660
- Если файлы MP3 / WMA записывались с использованием программного обеспечения, не создающего файловую систему (напр., Direct-CD), файлы MP3 / WMA не смогут быть воспроизведены. Рекомендуется использовать программу Easy-CD Creator, создающую файловую систему ISO 9660.
- Имена файлов должны состоять максимум из 8 символов и должны включать в себя расширение .mp3 или .wma.
- Они не должны содержать специальных символов, таких как / ? * : " < > | и т.д.
- Общее число файлов и каталогов на диске должно быть меньше 650.
- Для получения оптимального качества воспроизведения на данном DVD-плеере требуется, чтобы диски и записи отвечали определенным техническим стандартам. Записанные DVD автоматически приводятся в соответствие с этими стандартами. Существует множество различных форматов записываемых дисков (включая CD-R, содержащий файлы MP3 или WMA), поэтому для гарантии совместимости при воспроизведении необходимо выполнение определенных предварительных условий (см. выше).

Потребители должны помнить, что для получения (скачивания) файлов и музыки в формате MP3 / WMA через Интернет требуется разрешение. Наша компания не обладает правами на выдачу такого разрешения. Разрешение может быть получено только у владельца авторского права.

Воспроизведение запрограммированных треков

Функция программирования позволяет сохранять ваши любимые треки с любого диска в памяти плеера. Можно запрограммировать до 30 треков одновременно.

1. Вставьте аудиодиск или диск с файлами форматов MP3/WMA. Появится меню AUDIO CD или MUSIC.
2. Нажмите кнопку PROGRAM. Появится метка .

Примечание:

Нажмите кнопку PROGRAM еще раз, чтобы выйти из режима редактирования программы, затем метка  исчезает.

Видеоиск: Нажмите PROGRAM при остановленном воспроизведении. Появится меню программирования. Нажмите PROGRAM снова и удерживайте несколько секунд для выхода из меню.

Примечание:

Для использования функции воспроизведения запрограммированных треков на видеодисках с функцией PBC вы должны отключить PBC в установочном меню (смотрите раздел "PBC" на стр. 13).

3. Выберите дорожку в общем списке и нажмите ENTER для помещения выбранной дорожки в список программы. Повторите то же самое для других треков.
4. Выберите трек, который вы хотите начать прослушивать, из запрограммированного списка (Программа).
5. Нажмите PLAY или ENTER, чтобы начать воспроизведение. Воспроизведение начнется в запрограммированном вами порядке. Воспроизведение остановится после того, как все запрограммированные треки будут проиграны по одному разу.
6. Чтобы продолжить воспроизведение в обычном режиме, выберите файл из списка, а затем нажмите PLAY.

Повторение запрограммированных треков



Нажмите REPEAT для выбора желаемого режима повтора.

- TRACK: повторяет текущий трек.
- ALL: повторяет все запрограммированные треки.
- Выкл.: не воспроизводит треки повторно.

Примечание:

Если вы нажмете  один раз во время повторного воспроизведения, функция повторного воспроизведения будет отменена.

Удаление трека из запрограммированного списка

1. При помощи кнопок    выберите файл для удаления из списка Program (программа).
2. Нажмите кнопку CLEAR (Удалить). Повторите шаги с 1 по 2 для того, чтобы удалить дополнительные треки в списке.

Удаление всего запрограммированного списка

С помощью кнопок    выберите "ОЧИСТИТЬ ВСЕ" и нажмите ENTER.

Примечание:

Программы также удаляются после отключения питания или извлечения диска.



Воспроизведение DVD-дисков в формате VR

Это устройство будет воспроизводить диск DVD-R/RW, сеанс записи в формате DVD-Video на котором был закрыт (финализирован) DVD-рекордером.

Это устройство будет воспроизводить диск DVD-RW, записанный в формате Video Recording (VR).

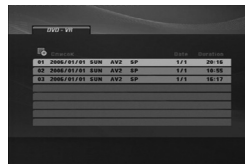
1. Вставьте диск и задвиньте лоток. На экране телевизионного приемника появится меню DVD-VR.



2. Нажимая кнопки  / , выберите дорожку, а затем нажмите PLAY или ENTER, начнется воспроизведение.
3. Нажмите DVD MENU для перехода в меню списка.

Примечание:

- Незакрытые (с сохранением возможности дальнейшей записи) DVD-R/RW диски не могут быть проиграны на данном плеере.
- Некоторые диски DVD-VR содержат данные CPRM, читаемые только DVD рекордером. Плеер не поддерживает эти виды дисков.

Что такое "CPRM"?

CPRM представляет собой систему защиты от копирования (с системой скремблирования), позволяющей записывать только вещательные программы для однократного копирования. CPRM означает Content Protection for Recordable Media (защита содержимого перезаписываемых носителей информации).

Просмотр файлов формата JPEG



Это устройство может воспроизводить файлы в формате JPEG.

1. Вставьте носитель с записанными файлами JPEG. На экране ТВ появится меню PHOTO (фотоальбом).



2. Нажимайте кнопки ▲ / ▼ для выбора каталога, после чего нажмите ENTER. Будет выдан список файлов в каталоге.
3. Если необходимо просмотреть конкретный файл, выберите файл при помощи кнопок ▲ / ▼, а затем нажмите кнопку ENTER или PLAY.
4. Чтобы вернуться в меню PHOTO во время просмотра изображений, нажмите STOP.

Совет:

- Если вы находитесь в списке файлов, и вам необходимо вернуться в предыдущее меню, при помощи кнопок ▲ / ▼ выберите нужный пункт  и нажмите ENTER.
- Нажмите DVD MENU для перехода на следующую страницу.
- Можно выбрать четыре режима показа слайдов  : >>> (быстрый), >> (нормальный) и > (медленный). Переместите курсор при помощи кнопок ▲ ▼ ◀ ▶  . Затем при помощи кнопок ◀ / ▶ выберите нужный параметр и нажмите ENTER.
- На диске с файлом MP3/WMA, JPEG и MOVIE, вы можете переключаться между меню MUSIC, PHOTO и MOVIE. Нажмите кнопку TITLE, после чего сверху меню будет выделено слово MUSIC, PHOTO или MOVIE.
- Во время просмотра изображений нажмите кнопку RETURN, чтобы скрыть меню помощи.

Показ слайдов

С помощью кнопок ▲ ▼ ◀ ▶ выделите значок  (показ слайдов) и нажмите ENTER.

Показ неподвижного изображения

1. В процессе показа слайдов нажмите PAUSE/STEP. После этого плеер перейдет в режим паузы.
2. Для возврата в режим показа слайдов нажмите PLAY или снова PAUSE/STEP.

Переход к другому файлу

Нажимайте SKIP (◀◀ или ▶▶) либо кнопки с курсором (◀ или ▶) при просмотре изображения для перемещения к следующему или предыдущему файлу.

Изменение масштаба отображения

Во время просмотра изображений нажмите кнопку ZOOM, чтобы увеличить размер видеоизображения (3 степени увеличения).

Вы можете перемещать увеличенное изображение при помощи кнопок ◀ ▶ ▲ ▼.

Поворот изображения

Для вращения картинки по часовой стрелке или против часовой стрелки в процессе просмотра изображения нажимайте кнопки ▲ / ▼.

Прослушивание MP3/WMA музыки с просмотром изображения

1. Вставьте в плеер диск, содержащий два типа файлов.
2. Нажмите TITLE для вывода меню PHOTO.
3. Используя кнопки ▲ / ▼, выберите графический файл.
4. С помощью кнопки ▶ выберите значок  и нажмите ENTER. Начнется воспроизведение. Воспроизведение будет продолжаться, пока не будет нажата кнопка STOP.

Совет:

Для прослушивания желаемых треков во время просмотра графических файлов запрограммируйте нужные треки в меню "MUSIC" и повторите вышеописанные действия.

Совместимость этого плеера с дисками, содержащими JPEG-изображения, ограничивается следующим:

- В зависимости от размера и количества JPEG-файлов чтение содержимого диска данным устройством может занять довольно продолжительное время. Если через несколько минут на экране не отображаются данные, возможно, объем некоторых файлов слишком велик — уменьшите разрешение файлов JPEG до размера менее 2 мегапикселей (2760 x 2048 пикселей) и создайте новый диск.
- Общее число файлов и каталогов на диске должно быть меньше 650.
- Некоторые диски могут оказаться несовместимыми с плеером вследствие другого формата записи или из-за состояния диска.
- При компоновке компакт-диска убедитесь, что все выбранные файлы имеют расширения ".jpg".
- Если файлы имеют расширения ".jpe" или ".jpeg", переименуйте их в файлы ".jpg".
- Данный DVD-плеер не способен считывать файлы с именами без расширения ".jpg", даже если эти файлы отображаются как файлы изображений JPEG в Windows Explorer (проводнике).

Воспроизведение видеофайлов формата DivX

Плеер позволяет воспроизводить файлы DivX.

1. Вставьте носитель с записанным файлом DivX. На телеэкране появится меню MOVIE.

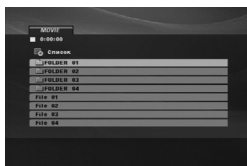

2. Нажимайте ▲ / ▼ для выбора каталога, после чего нажмите ENTER. Будет выдан список файлов в каталоге.
3. Если необходимо просмотреть конкретный файл, выберите файл при помощи кнопок ▲ / ▼, а затем нажмите кнопку ENTER или PLAY. Вы можете воспользоваться разнообразными функциями управления воспроизведением. Обратитесь на стр. 14-15.
4. Для возврата к меню MOVIE во время воспроизведения нажмите STOP.

Совет:

- Если вы находитесь в списке файлов меню MUSIC и желаете вернуться в список каталогов, с помощью кнопок ▲ / ▼ выделите и нажмите ENTER.
- Нажмите DVD MENU для перехода на следующую страницу.
- На диске с файлом MP3/WMA, JPEG и MOVIE, вы можете переключаться между меню MUSIC, PHOTO и MOVIE. Нажмите кнопку TITLE, после чего вверху меню будет выделено слово MUSIC, PHOTO или MOVIE.
- Субтитры на диске могут отображаться неправильно, если заголовок DivX загружен через интернет.
- Если в меню настройки субтитров диска нет языка субтитров DivX, необходимого для воспроизведения вашего диска, субтитры могут отображаться неправильно.

Примечание по отображению субтитров DivX

Если субтитры не отображаются должным образом, выполните следующую процедуру.

1. Нажмите и удерживайте SUBTITLE примерно на 3 секунды.
Будет выдан языковой код.
2. С помощью кнопок ◀ / ▶ изменяйте код языка, пока субтитры не будут отображаться правильно.
3. Возобновите воспроизведение с помощью кнопки ENTER.

Примечание:

Чтобы данный прибор отображал подзаголовок названия файла DivX, он должен совпадать с названием файла DivX.

Совместимость диска DivX с данным плеером ограничивается следующими условиями:

- Возможное значение разрешения файла DivX - менее 720x576 (W x H) пикселей.
- Название файла субтитров DivX ограничено 56 знаками.
- Если код невозможно воспроизвести в файле DivX, на дисплее может появиться символ “ _ ”.
- Если число кадров превышает 30 за 1 секунду, режим работы данного устройства может быть нарушен.
- Если видео- и аудиоданные записанного файла не чередуются, то выводятся либо видео- или аудиоданные.
- Если файл записан с помощью GMC, устройство поддерживает только одноточечный уровень записи.
* GMC?
GMC – это сокращение от Global Motion Compensation (универсальная компенсация движения изображения). Это инструмент кодирования, указанный в стандарте MPEG4. Некоторые кодеры MPEG4, как DivX, имеют данную опцию. Существуют разные уровни GMC-кодирования, которые обычно называются одноточечная, двухточечная или трехточечная GMC.

Воспроизводимый файл DivX

.avi, .mpg, .mpeg

Воспроизводимый формат субтитров

SubRip(*.srt/* .txt)
SAMI(*.smi)
SubStation Alpha(*.ssa/* .txt)
MicroDVD(*.sub/* .txt)
SubViewer 2.0(*.sub/* .txt)
TMPPlayer(*.txt)
Dvd Subtitle System(*.txt)
VobSub (*.sub) ▶ Sub/idx, потоковый формат

Воспроизводимый формат Codec

“DIVX3.xx”, “DIVX4.xx”, “DIVX5.xx”,
“MP43”, “3IVX”.

Воспроизводимый аудиоформат

- “Dolby Digital”, “DTS”, “PCM”, “MP3”, “WMA”.
- Частота дискретизации: в пределах 8 - 48 кГц (MP3), в пределах 32 - 48 кГц (WMA)
- Скорость передачи данных: в пределах 8 - 320 кбит/с (MP3), 32 - 192 кбит/с (WMA)

Использование функции караоке

1. Загрузите караоке-диск.
2. Перед подключением микрофона установите регулятор уровня сигнала микрофона MIC VOL на минимальный уровень, чтобы предотвратить акустическую обратную связь (напр., громкий “воющий” звук).
3. Подключите микрофон к гнезду MIC.

Примечание:

Если микрофон не подключен, меню функции “караоке” не появится.

4. Нажмите кнопку PLAY для запуска воспроизведения.
5. Отрегулируйте уровень сигнала микрофона с помощью регулятора MIC VOL, и можете начать исполнение песни. Если вы хотите задать параметры KARAOKE, следуйте шагам 6-8.
6. Нажмите во время воспроизведения кнопку KARAOKE. Появится меню KARAOKE.
7. С помощью кнопок ▲/▼ выберите желаемый параметр (ECHO (эхо), MELODY (мелодия), VOICE (голос), EFFECT (ЭФФЕКТ) или KEY (тон)). Содержимое дисплея будет меняться, как показано на диаграмме ниже.

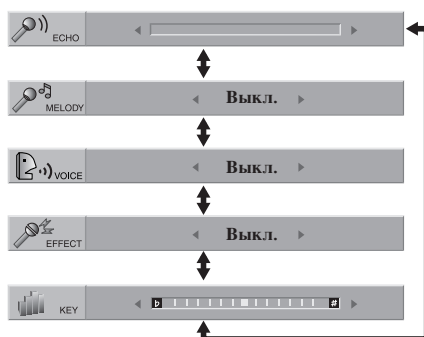

8. Используйте кнопки ◀▶ для изменения значений выбранных пунктов.

ECHO: Вы можете изменить громкость эха нажатиями кнопок ◀▶.

MELODY: Если вы желаете петь только для группы или оркестра сопровождения, не имеющего ведущей мелодии вокального аккомпанемента, отключите функцию MELODY (значение Off).

VOICE: Если вы хотите петь дуэтом с записанным караоке-исполнителем, выберите желаемый голос.

| Выбор голоса | Выход | |
|--------------|----------------------------|-----------------------------|
| | Левая акустическая система | Правая акустическая система |
| V1 | Voice1 (Голос1) | Voice1 (Голос1) |
| V2 | Voice2 (Голос2) | Voice2 (Голос2) |
| V1+V2 | Voice1 (Голос1) | Voice2 (Голос2) |
| ВЫКЛ. | None voice (без голоса) | None voice (без голоса) |

EFFECT: Вы можете попробовать специальные эффекты. При каждом нажатии кнопки ◀▶ эффект меняется в порядке, указанном ниже. ВЫКЛ. → FLANGE → CHORUS

KEY: Ключ можно изменить, нажимая кнопки ◀▶.

Примечание:

Управление ключом, когда DVD-плеер подключен к усилителю (ресиверу) по цифровому каналу, может привести к отключению звука на фронтальных правых/левых колонках, подключенных к усилителю (ресиверу). В этом случае необходимо изменить режим звучания на усилителе (ресивере) для выхода акустических систем.

9. Нажмите KARAOKE для выхода из меню KARAOKE.

Примечание:

- Во время специальных режимов воспроизведения микрофон может отключаться (напр. при замедленном воспроизведении).
- Функция “караоке” действует только с караоке-совместимыми дисками.
- Меню VOICE и MELODY могут быть недоступны на некоторых караоке-дисках.
- Для получения более полных данных обратитесь к информации, поставляемой с диском.
- При воспроизведении диска, кодированного в формате DTS, звук микрофона отсутствует.

GAME (ИГРЫ)

Данный DVD-плеер содержит 5 игр.

Чтобы начать игру:

1. Нажмите SETUP. Появится установочное меню.
2. Используйте клавиши ▲ / ▼ для выбора опции меню "Другие", затем нажмите ►, чтобы перейти на второй уровень.
3. Используйте клавиши ▲ / ▼ для выбора "GAME (ИГРЫ)", затем нажмите ► чтобы перейти на третий уровень.
4. Нажмите ENTER, когда замигает опция "Выбор". На экране телевизора появится игровое меню.
5. Используйте клавиши ▲ / ▼ для выбора игры, затем нажмите ENTER.
6. Нажмите клавишу «Назад» (RETURN). Появляется меню Return. Используйте клавиши ◀ / ▶, чтобы выбрать вариант «Да» ("Yes"), а затем нажмите «ВВОД» (ENTER), чтобы вернуться к ранее сложившемуся положению.

Same game

В эту игру играют, удаляя все шары на экране.

Сдвиньте курсор, чтобы выбрать шар, который хотите удалить.

Затем дважды нажмите «Ввод» (Enter) и выбранный шар будет удален.

Если более двух шаров одного цвета расположены рядом, то только в этом случае вы можете удалить все эти шары.

Когда все шары на экране удалены, вы можете перейти на следующий уровень.

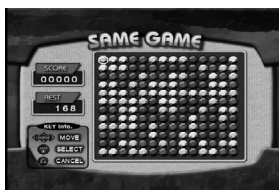

Ключевая конфигурация:

RETURN: Отменить выбор.

ENTER: Выбор

◀ / ▶ / ▲ / ▼: Перемещайте курсор

Acorn (Желуди)

Основная цель данной игры - сбор желудей. Когда вы проходите один этап, в следующем этапе количество желудей и скорость игры увеличиваются. Когда вы пройдете этап 10, на экране появится позиция игрового меню.

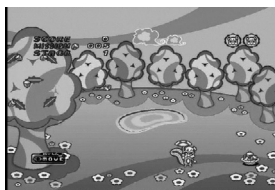

Ключевая информация:

◀: Передвигает объект влево

▶: Передвигает объект вправо

Шанхай (Shanghai)

В эту игру играют выбирая и удаляя два одинаковых блока.

Сдвиньте курсор, чтобы выбрать первый блок и второй блок, который хотите удалить, после чего вы можете удалить оба выбранных блока.

Оба блока можно выбрать если эти блоки соединены линией, направление которой можно изменить только один раз.

Когда все блоки на экране удалены, вы можете перейти на следующий уровень.



◀ / ▶ / ▲ / ▼: Перемещайте курсор

ENTER: Выбор

1 (HELP): Автоматически выбирается блок, который можно удалить.

2 (BACK): Восстанавливается блок, который был недавно удален.

Black jack (Блэджек)

это карточная игра. Выигрывает тот, у кого количество очков в картах равно 21. Игроку и дилеру раздается по 2 карты. Затем игрок выбирает, взять ли еще карту (Hit), или использовать то, что пришло на раздаче (Stand). Вы можете взять то количество карт, которое вам нужно.



Назначение клавиш:

ENTER: начать игру.

◀: Hit

▶: Stand

▲ / ▼: Увеличьте размер ставки с 10G до 100G.

Othello (Отелло)

Данная игра заключается в следующем: вы ставите одну из ваших фишек на доску рядом с фишкой противника таким образом, чтобы захватить ряд фишек противника напротив вашего ряда, выстроенного на доске. Игра прекращается, когда доска полностью заставлена фишками.



Ключевая конфигурация:

ENTER: Выбор

◀ / ▶ / ▲ / ▼: Перемещайте курсор

Справочные данные

Управление с помощью пульта дистанционного управления другими телевизионными приемниками

С помощью входящего в комплект поставки пульта дистанционного управления вы можете регулировать уровень звука, выбирать источник входного сигнала и управлять питанием телевизионного приемника LG.

Также вы можете регулировать уровень звука, выбирать источник входного сигнала и управлять питанием телевизионного приемника другой фирмы (не LG). Если фирма-изготовитель вашего телевизора указана в нижеприведенной таблице, установите соответствующий код изготовителя.

1. Удерживая нажатой кнопку TV POWER (питание ТВ), нажимайте кнопки с цифрами для выбора кода изготовителя вашего ТВ (см. таблицу ниже).
2. Отпустите кнопку TV POWER.

Номера кодов управляемых ТВ

Если в списке перечислено несколько кодовых номеров, вводите их по одному до тех пор, пока не найдете код, соответствующий вашему телевизионному приемнику.

| Изготовитель | Кодовый номер |
|---------------|---------------------|
| LG / GoldStar | 1 (по умолчанию), 2 |
| Zenith | 1, 3, 4 |
| Samsung | 6, 7 |
| Sony | 8, 9 |
| Hitachi | 4 |

Примечания:

- Для некоторых моделей телевизоров часть кнопок, либо все кнопки не действуют даже после ввода правильного кода изготовителя.
- Когда вы вводите новый кодовый номер, ранее введенный кодовый номер стирается.
- После замены батарей в пульте дистанционного управления введенный вами кодовый номер будет сброшен, и установится заданный по умолчанию код. В этом случае установите требуемый кодовый номер снова.

Настройка видеорежимов

- При проигрывании некоторых дисков изображение может мерцать или на прямых строках могут появиться «ползающие точки». Это означает, что вертикальная интерполяция или разуплотнение импульсных сигналов неидеально согласовано с диском. В этом случае качество изображения можно улучшить изменением режима видеовоспроизведения.
- Чтобы изменить режим видео во время воспроизведения, нажмите и удерживайте DISPLAY в течение около 3 секунд. Новый выбранный номер режима видео отображается на экране телевизора. Проверьте, улучшилось ли качество изображения. Если нет, повторите указанную выше процедуру до тех пор, пока качество изображения не улучшится.
- Последовательность смены режимов видео: MODE1 → MODE2 → MODE3 → MODE1
- При выключении питания режим видео вернется в исходное состояние (MODE1).

Совет:

Подробное описание видеорежимов:

MODE1: Описание формата DVD видео (кино- или видеоматериала) берется с самого диска.

MODE2: Формат выбирается на основе содержимого, записанного с прогрессивной разверткой.

MODE3: Режим для воспроизведения видеоматериала сравнительно небольшой динамики.

Примечание:

Эта настройка применима только если в меню установок включен режим прогрессивного сканирования.

Коды языков

Используйте данный список для выбора языка, необходимого для следующих начальных установок:
Аудио Диск, Титры На Диске, Меню На Диске.

| Язык | Код | Язык | Код | Язык | Код | Язык | Код |
|--------------------|------|---------------|------|-------------------|------|--------------|------|
| Абхазский | 6566 | Фиджи | 7074 | Лингальский | 7678 | Сингалезский | 8373 |
| Афар | 6565 | Финский | 7073 | Литовский | 7684 | Словацкий | 8375 |
| Африкаанс | 6570 | Французский | 7082 | Македонский | 7775 | Словенский | 8376 |
| Албанский | 8381 | Фризский | 7089 | Малагасийский | 7771 | Сомалийский | 8379 |
| Амехарик | 6577 | Галицийский | 7176 | Малайский | 7783 | Испанский | 6983 |
| Арабский | 6582 | Грузинский | 7565 | Малайала | 7776 | Суданский | 8385 |
| Армянский | 7289 | Германия | 6869 | Мальтийский | 7784 | Суахили | 8387 |
| Ассамский | 6583 | Греческий | 6976 | Маори | 7773 | Шведский | 8386 |
| Аймарский | 6588 | Гренландский | 7576 | Марати | 7782 | Тагальский | 8476 |
| Азербайджанский | 6590 | Гуарани | 7178 | Молдавский | 7779 | Таджикский | 8471 |
| Башкирский | 6665 | Гуджарати | 7185 | Монгольский | 7778 | Тамильский | 8465 |
| Баскский | 6985 | Хауса | 7265 | Наури | 7865 | Татарский | 8484 |
| Бенгальский; Банга | 6678 | Иврит | 7387 | Непальский | 7869 | Телугу | 8469 |
| Бутани | 6890 | Хинди | 7273 | Норвежский | 7879 | Тайский | 8472 |
| Бихари | 6672 | Венгерский | 7285 | Ория | 7982 | Тибетский | 6679 |
| Бретонский | 6682 | Исландский | 7383 | Пенджабский | 8065 | Тигринья | 8473 |
| Болгарский | 6671 | Индонезийский | 7378 | Пушту | 8083 | Тонго | 8479 |
| Бирманский | 7789 | Интерлингва | 7365 | Персидский | 7065 | Турецкий | 8482 |
| Белорусский | 6669 | Ирландский | 7165 | Польский | 8076 | Туркменский | 8475 |
| Камбоджийский | 7577 | Итальянский | 7384 | Португальский | 8084 | Тви | 8487 |
| Каталонский | 6765 | Японский | 7465 | Кечуа | 8185 | Украинский | 8575 |
| Китайский | 9072 | Яванский | 7487 | Ретороманский | 8277 | Урду | 8582 |
| Корсикийский | 6779 | Канадский | 7578 | Румынский | 8279 | Узбекский | 8590 |
| Хорватский | 7282 | Кашмир | 7583 | Русский | 8285 | Вьетнамский | 8673 |
| Чехия | 6783 | Казахский | 7575 | Самоа | 8377 | Волапук | 8679 |
| Датский | 6865 | Киргизский | 7589 | Санскрит | 8365 | Уэльский | 6789 |
| Голландский | 7876 | Корейский | 7579 | Шотландский | 7168 | Вола | 8779 |
| Английский | 6978 | Курдский | 7585 | Сербский | 8382 | Хоса | 8872 |
| Эсперанто | 6979 | Лаосский | 7679 | Сербскохорватский | 8372 | Идиш | 7473 |
| Эстонский | 6984 | Латынь | 7665 | Шона | 8378 | Йоруба | 8979 |
| Фарси | 7079 | Латышский | 7686 | Синди | 8368 | Зулусский | 9085 |

Региональный код

Выберите код региона из данного списка.

| Региональный | Код | Региональный | Код | Региональный | Код | Региональный | Код |
|------------------|-----|-----------------------|-----|---------------------------|-----|---------------------|-----|
| Афганистан | AF | Эфиопия | ET | Малайзия | MY | Саудовская Аравия | SA |
| Аргентина | AR | Фиджи | FJ | Мальдивские острова | MV | Сенегал | SN |
| Австралия | AU | Финляндия | FI | Мексика | MX | Сингапур | SG |
| Австрия | AT | Франция | FR | Монако | MC | Республика Словакия | SK |
| Бельгия | BE | Германия | DE | Монголия | MN | Словения | SI |
| Бутан | BT | Великобритания | GB | Марокко | MA | Южная Африка | ZA |
| Боливия | BO | Греция | GR | Непал | NP | Южная Корея | KR |
| Бразилия | BR | Гренландия | GL | Нидерланды | NL | Испания | ES |
| Камбоджа | KN | О-ва Херд и МакДоналд | NM | Антильские острова (гол.) | AN | Шри-Ланка | LK |
| Канада | CA | Гонконг | HK | Новая Зеландия | NZ | Швеция | SE |
| Чили | CL | Венгрия | HU | Нигерия | NG | Швейцария | CH |
| Китай | CN | Индия | IN | Норвегия | NO | Тайвань | TW |
| Колумбия | CO | Индонезия | ID | Оман | OM | Таиланд | TH |
| Конго | CG | Израиль | IL | Пакистан | PK | Турция | TR |
| Коста-Рика | CR | Италия | IT | Панама | PA | Уганда | UG |
| Хорватия | HR | Ямайка | JM | Парагвай | PY | Украина | UA |
| Республика Чехия | CZ | Япония | JP | Филиппины | PH | США | US |
| Дания | DK | Кения | KE | Польша | PL | Уругвай | UY |
| Эквадор | EC | Кувейт | KW | Португалия | PT | Узбекистан | UZ |
| Египет | EG | Ливия | LY | Румыния | RO | Вьетнам | VN |
| Сальвадор | SV | Люксембург | LU | Российская Федерация | RU | Зимбабве | ZW |

Поиск и устранение неисправностей

| Признак неисправности | Возможная причина | Меры по исправлению |
|---|---|--|
| Не включается питание. | <ul style="list-style-type: none"> Отсоединен сетевой шнур. | <ul style="list-style-type: none"> Надежно подключите шнур питания к розетке питающей сети. |
| Питание включается, но DVD-плеер не работает. | <ul style="list-style-type: none"> Отсутствует диск. | <ul style="list-style-type: none"> Вставьте диск. (Проверьте, чтобы загорелся индикатор диска на экране дисплея.) |
| Отсутствует изображение. | <ul style="list-style-type: none"> Телевизионный приемник не установлен в режим приема выходного сигнала DVD-плеера. Плохо подключен видеокабель. | <ul style="list-style-type: none"> Установите телевизионный приемник в соответствующий режим приема видеосигнала. Надежно подключите видеокабель. |
| Отсутствует звук. | <ul style="list-style-type: none"> Аппаратура, подключенная с помощью кабеля аудиосигнала, не настроена на прием выходного сигнала DVD-плеера. Выключено питание аппаратуры, подключенной с помощью кабеля аудиосигнала. Опции меню AUDIO неправильно настроены. | <ul style="list-style-type: none"> Выберите для приемника аудиосигнала подходящий режим приема, так чтобы стал слышен звук DVD-плеера. Включите аппаратуру, подключенную с помощью кабеля аудиосигнала. Установите в правильную позицию параметр AUDIO, затем снова включите DVD-плеер нажатием кнопки POWER. |
| Не запускается воспроизведение на DVD-плеере. | <ul style="list-style-type: none"> Вставленный диск не пригоден для воспроизведения. Включена блокировка (установлен рейтинг) | <ul style="list-style-type: none"> Вставьте заведомо исправный диск. (Проверьте тип диска и код региона.) Измените уровень рейтинга. |
| Пульт дистанционного управления не работает, как требуется. | <ul style="list-style-type: none"> Пульт дистанционного управления не направлен на датчик дистанционного управления DVD-плеера. Пульт дистанционного управления слишком удален от DVD-плеера. | <ul style="list-style-type: none"> Направьте пульт дистанционного управления на датчик дистанционного управления DVD-плеера. Поднесите пульт дистанционного управления поближе к DVD-плееру. |

Технические характеристики

Общие характеристики

Электропитание: 200-240 В перем. тока, 50/60 Гц

Потребляемая мощность: 8Вт

Габаритные размеры (прибл.):

430 x 35 x 202 мм (Ш x В x Д) без опоры

Общий вес (примерно): 1,6 кг (3,5 фунта)

Диапазон температур при эксплуатации:

от 5 до 35 °C (от 41 до 95 °F)

Влажность при эксплуатации: от 5 до 90 %

Выходы

Видеовыход:

1,0 В (размах) 75 Ом, отрицат. синхр., гнездо RCA x 1 / SCART (TO TV)

COMPONENT VIDEO OUT (компонетный видеовыход):

(Y) 1,0 В (размах), 75 Ом, отрицат. синхр., гнездо RCA x 1 (Pb)/(Pr) 0,7 В (размах), 75 Ом, гнездо RCA x 2

Аудиовыход:

2,0 В эфф. (1 кГц, 0 дБ), 600 Ом, гнездо RCA (L, R) x 1 / SCART (TO TV)

Цифровой выход (коаксиальный):

0,5 В (размах), 75 Ом, гнездо RCA x 1

Система

Лазер:

Полупроводниковый лазер, длина волны – 650 нм

Система цветности сигнала: PAL / NTSC

Частотная характеристика:

DVD (PCM 96 кГц): от 8 Гц до 44 кГц

DVD (PCM 48 кГц): от 8 Гц до 22 кГц

CD: от 8 Гц до 20 кГц

Отношение сигнал-шум:

Более 90 дБ (только для разъемов аналогового выхода ANALOG OUT)

Нелинейные искажения: Менее 0,02%

Динамический диапазон:

Более 95 дБ (DVD/CD)

Принадлежности:

Видеокабель (1), аудиокабель (1), пульт дистанционного управления (1), батареи (2)

Примечание (Дата производства изделия).

Первая цифра (с левой стороны) серийного номера означает Год, последующие 2 цифры

- Месяц производства этого изделия.

Примечание: Дизайн и характеристики могут быть изменены без каких-либо предварительных уведомлений.