

LAC3800R_DHUNLLR_SER_5341



MODEL : LAC3800R

SRPSKI



Sadržaj

- | | | | |
|---|---|----|--|
| 2 | Sadržaj | 9 | Povezivanje dodatne opreme |
| 3 | Napomene u vezi bezbednosti | 10 | Slušanje CD-a |
| 4 | Prednji panel / Daljinski upravljač (opciono) | | Pauza ili ponovno puštanje CD-a |
| 5 | Odvojivi kontrolni panel | | Pretraga neke sekcije na traci / fajlu |
| | Nameštanje kontrolnog panela | | Prelazak na neku drugu numeru / fajl |
| | Vađenje kontrolnog panela | | Uvodno skaniranje |
| 6 | Instalacija | | Ponavljjanje |
| | Osnovna instalacija | | Mešanje |
| | Vađenje postojećeg prijemnika | | MP3/WMA numere -10 / +10 |
| | ISO-DIN instalacija | | MP3/WMA folder GORE/DOLE |
| | Instalacija baterija | | Pogledajte informacije o vašoj muzici |
| 7 | Povezivanje | 11 | Otkrivanje i rešavanje problema |
| 8 | Osnovne operacije | 12 | Informacije o glavnim postavkama |
| | Prigušenje zvuka | 12 | Specifikacije |
| | Izmena osnovnih postavki | | |
| | Korišćenje opcije EQ | | |
| | Podešavanje nivoa jačine zvuka | | |
| | XDSS+ (Ekstremni dinamički sistem ozvučavanja) | | |
| | Provera vremena | | |
| 8 | Slušanje RDS emisija | | |
| | Emitovanje RDS informacija | | |
| 9 | Slušanje radija | | |
| | Automatska pretraga memorije | | |
| | Čuvanje i pozivanje frekvencija emitovanog signala | | |
| | Da biste pregledali prethodno podešene stanice | | |
| | Da biste fino podešavali prethodno podešene stanice | | |



Ovaj uređaj je proizveden u skladu sa direktivama
2006/28/EEC(ANNEX I, 3.2.9), 72/245/EEC i 2006/95/EC.

Predstavnik za Evropu:
LG Electronics Service Europe B.V. Veluwezoom 15, 1327 AE
Almere, The Netherlands (Tel : +31-036-547-8940)

Napomene u vezi bezbednosti



UPOZORENJE
OPASNOST OD STRUJNOG
UDARA NE OTVARAJTE



OPREZ: DA BISTE SMANJILI RIZIK OD STRUJNOG UDARA NE POMERAJTE POKLOPAC (ILI ZADNJU STRANU) JER U UNUTRAŠNOSTI NEMA DELOVA KOJE SAM KORISNIK MOŽE DA POPRAVI. OBRATITE SE KVALIFIKOVANIM MAJSTORIMA U SERVISU.



Simbol munje unutar jednakostraničnog trougla upozorava korisnika na prisustvo opasnog neizolovanog napona unutar proizvoda koji može biti dovoljan da stvori rizik od strujnog udara.



Uzvičnik unutar jednakostraničnog trougla skreće korisniku pažnju na važne instrukcije o radu i održavanju (servisiranju) uređaja koje se mogu naći u uputstvu koje ide uz njega.



Uvek upravljajte vozilom vodeći računa o bezbednosti. Nemojte da vozite kada ste rastrojeni i uvek obratite pažnju na uslove pod kojima vozite. Za vreme vožnje nemojte da menjate mesto na kome sedite ili da radite bilo šta drugo. Pre nego što treba da uradite nešto drugo, skrenite auto sa puta na siguran način prema važećim propisima.



Nemojte da koristite uređaj veoma dugo na ekstremno niskim ili visokim temperaturama. (-10~60°C)



Da biste smanjili rizik od udara električne struje, nemojte da pomerate poklopac ili zadnju stranu uređaja. Unutra nema delova koje može sam korisnik da popravlja. Za servis se obratite stručnim serviserima.



Da biste smanjili rizik od požara ili udara električne struje, nemojte da izlažete ovaj uređaj kapanju ili prskanju vode, kiše, a ne treba ni da bude pod dejstvom vlage.



Zbog moguće veće temperature van uređaja, molimo vas da uređaj koristite samo u kolima.



Ovaj uređaj ne radi sa diskovima od 8cm (koristite samo diskove od 12cm).

OPREZ : Ovaj uređaj koristi laserski sistem.

Da biste osigurali pravilnu upotrebu ovog proizvoda, molimo vas da pažljivo pročitate ovo uputstvo za korišćenje i da ga sačuvate za ubuduće. Za održavanje uređaja, kontaktirajte ovlašćeni servis centar.

Korišćenje kontrola, regulatora ili vršenje postupaka koji su drugačiji od ovih ovde navedenih mogu dovesti do opasnog izlaganja radijaciji.

Da biste sprečili direktno izlaganje laserskim zracima ne pokušavajte da otvarate kućište. Kada se ono otvori tada se izlažete vidljivoj radijaciji. NIKAKO NEMOJTE DA GLEDATE U LASERSKI ZRAK.

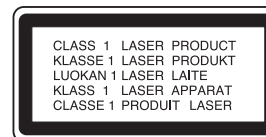

Uklanjanje starih aparata



1. Ako se na proizvodu nalazi simbol precrtane kante za dubre, to znači da je proizvod u skladu sa evropskom smernicom 2002/96/EC.
2. Električni i elektronski proizvodi ne smeju se odlagati zajedno s komunalnim otpadom, već na posebnim mestima koja su označena od strane države ili lokalnih vlasti.
3. Ispravno odlaganje starog aparata sprečiće potencijalne negativne posledice na okolinu i zdravlje ljudi.
4. Za detaljnije informacije o odlaganju starih uređaja, molimo vas da kontaktirate vaše gradske vlasti, službu za odlaganje smeća ili prodavnicu gde ste kupili svoj uređaj.



Opres

Kada se nešto poveže na pogrešan način, uređaj prikazuje sledeće poruke:

1. Kratak spoj na priključku za antenu:
“ANTENNA ON PORT SHORT CIRCUIT CHECK”
2. Kratak spoj na priključku za daljinski upravljač:
“REMOTE ON PORT SHORT CIRCUIT CHECK”
3. Kratak spoj i na priključku za antenu i na priključku za daljinski upravljač:
“ANTENNA REMOTE ON PORT SHORT CIRCUIT CHECK”

Posle ponovnog povezivanja, restartujte uređaj.

Opciju formatiranja diska morate da postavite na [Mastered] da bi diskovi bili kompatibilni sa LG plejerima kada se formatiraju diskovi na kojima može ponovo da se snima (rewritable discs). Ako postavite opciju sistema na Live File System, onda to ne možete koristiti na LG plejerima. (Mastered/Live File System: sistem formatiranja diska za operativni sistem Windows Vista)

Prednji panel / Daljinski upravljač (opciono)

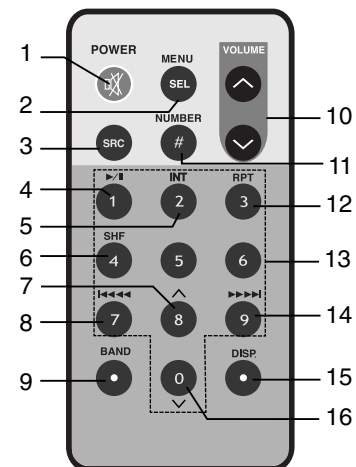
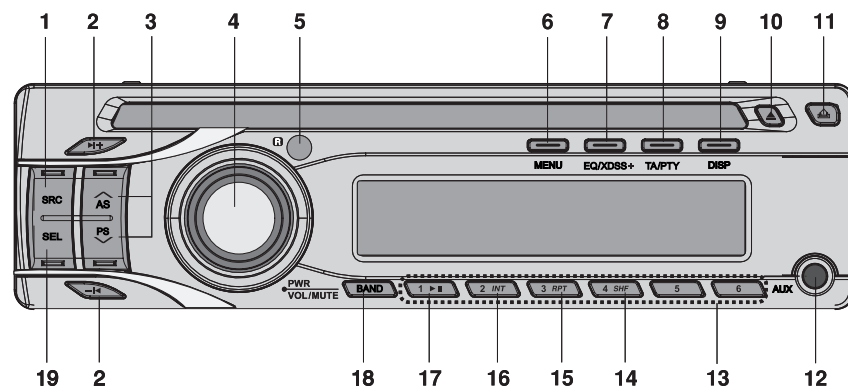

- | | | | | | | | |
|---|--|----|----------------------------------|---|--|----|--|
| 1 | IZVOR [SRC] | 10 | Izbacivanje | 1 | Uključivanje, isključivanje [POWER] / Prigušenje zvuka | 9 | [BAND] |
| 2 | Preskakanje / Pretraga / Traženje / Fino podešavanje / | 11 | Otpuštanje | 2 | Selekcija [MENU/SEL] | 10 | Jačina zvuka Gore / Dole |
| 3 | • Automatsko memorisanje [A/AS]
• Skaniranje prethodno podešenih stanica [V/PS]
• MP3/WMA numera +10/-10 /
• Folder Gore/Dole / | 12 | Ulaz AUX (za dodatni uređaj) | 3 | Izvor [SRC] | 11 | Simbol rednog broja [#] |
| 4 | • Jačina zvuka
• [MUTE]
• Uključivanje, isključivanje [PWR] | 13 | Prethodno podešene stanice [1~6] | 4 | Reprodukcija / Pauza / | 12 | Ponavljanje [RPT] |
| 5 | Daljinski upravljač (opciono) | 14 | Mešanje [SHF] | 5 | Uvodno skaniranje [INT] | 13 | Brojevi [0 - 9] |
| 6 | [MENU] | 15 | Ponavljanje [RPT] | 6 | Mešanje [SHF]
• MP3/WMA numera +10
• Folder gore | 14 | • Preskakanje / Pretraga CD-a
• Traženje / Fino podešavanje |
| 7 | • Ekvilajzer [EQ]
• Ekstremni dinamički sistem ozvučavanja [XDSS+] | 16 | Uvodno skaniranje [INT] | 7 | • Preskakanje / Pretraga CD-a
• Traženje / Fino podešavanje | 15 | Displej [DISP.] |
| 8 | • Obaveštenje o stanju na putevima [TA]
• Vrsta programa [PTY] | 17 | Play (reprodukcija) / Pauza / | 8 | | 16 | • MP3/WMA numera -10
• Folder dole |
| 9 | Displej [DISP] | 18 | [BAND] | 9 | | | |
| 4 | CD/MP3/WMA prijemnik za automobile | 19 | Selekcija [SEL] | | | | |

Odvojivi kontrolni panel

Nameštanje kontrolnog panela

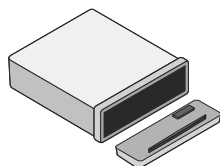

- 1 Izjednačite levi deo panela sa oznakom.
- 2 Gurajte desni deo panela u uređaj dok ne klikne.

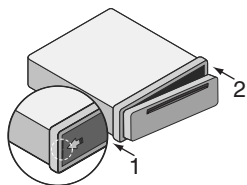

Oprez

- Može da se desi da kontrolna dugmad ne rade ispravno ako se kontrolni panel ne namesti kako treba. Ako se to dogodi, lagano pritisnite displej.
- Nemojte da ostavljate kontrolni panel bilo gde, gde može biti izložen visokim temperaturama ili direktnom suncu.
- Pazite da vam kontrolni panel ne ispadne ili da ga ne pritiska nešto jako.
- Pazite da neka isparljiva sredstva kao što su benzin, razređivač ili insekticidi ne dođu u dodir sa površinom kontrolnog panela.

Vađenje kontrolnog panela

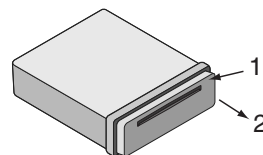

- 1 Pritisnite dugme "🏠" (Otpuštanje) da biste otvorili kontrolni panel.
- 2 Držite desni kraj kontrolnog panela.
- 3 Izvucite kontrolni panel.
- 4 Stavite kontrolni panel u dostavljeno zaštitno kućište.

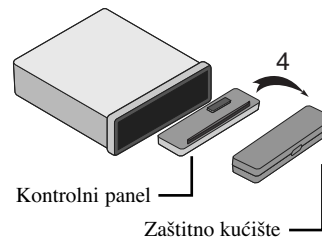
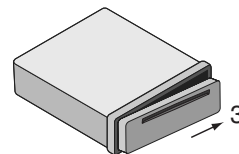

Napomena

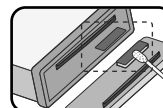

Povremeno obrišite kontakte na poledini kontrolnog panela pamučnim štapićima za uši natopljenim alkoholom. Zbog sigurnosti, isključite motor pre čišćenja, i izvadite ključ za paljenje.

Instalacija

Osnovna instalacija

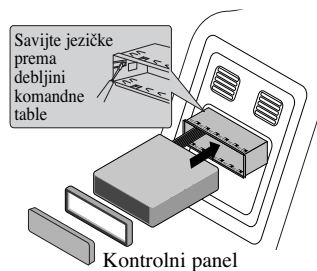

Pre instalacije, proverite da li je prekidač za paljenje isključen (OFF) i sklonite krajeve akumulatora da biste izbegli kratkospajanje.

- 1 Izvadite postojeći prijemni uređaj.
- 2 Izvršite neophodna povezivanja.
- 3 Instalirajte ležište.
- 4 Instalirajte uređaj u ležište.

Vađenje postojećeg prijemnika

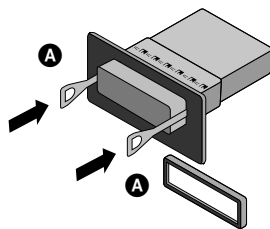

Ako već postoji podnožje za instalaciju prijemnika u komandnoj tabli, ono mora da se skloni.

- 1 Izvadite zadnji držač iz uređaja.
- 2 Sklonite prednji panel i potporni prsten sa uređaja.
- 3 Ubacite polugu **A** u otvor sa jedne strane uređaja. Isto uradite i sa druge strane i povucite uređaj iz ležišta za montiranje.

ISO-DIN instalacija

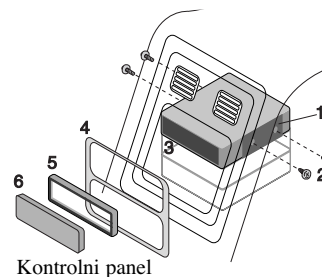

- 1 Gurnite uređaj u ISO-DIN ram tako da sklizne.
- 2 Prišrafite šrafove od starog uređaja.
- 3 Gurnite uređaj i ram u otvor na instrument tabli.
- 4 Namestite prednji panel instrument table ili adapter ploču.
- 5 Instalirajte potporni prsten na uređaj.
- 6 Instalirajte kontrolni panel na uređaj.

Instalacija baterija

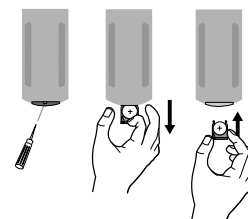

- 1 Izvucite držač baterije nekim oštirim predmetom kao što je na primer hemijska olovka.
- 2 Postavite bateriju na nosač baterije sa korektno usmerenim polovima **+** i **-**.
- 3 Vratite držač baterija na njegovo originalno mesto.

Napomena

- Koristite samo jednu litijumsku bateriju CR2025 (3V).
- Izvadite bateriju ako duže ne koristite daljinski upravljač.
- Nemojte da dopunjavate, otvarate ili zagrevate bateriju, a nemojte ni da je izlažete vatri.
- Kada radite sa baterijom, nemojte to pomoću metalnog alata.
- Ne ostvaljajte bateriju zajedno sa metalima.

Povezivanje

Pre povezivanja, proverite da li je prekidač za paljenje isključen (OFF) i sklonite negativni kraj ⊖ akumulatora da biste izbegli kratkospajanje.

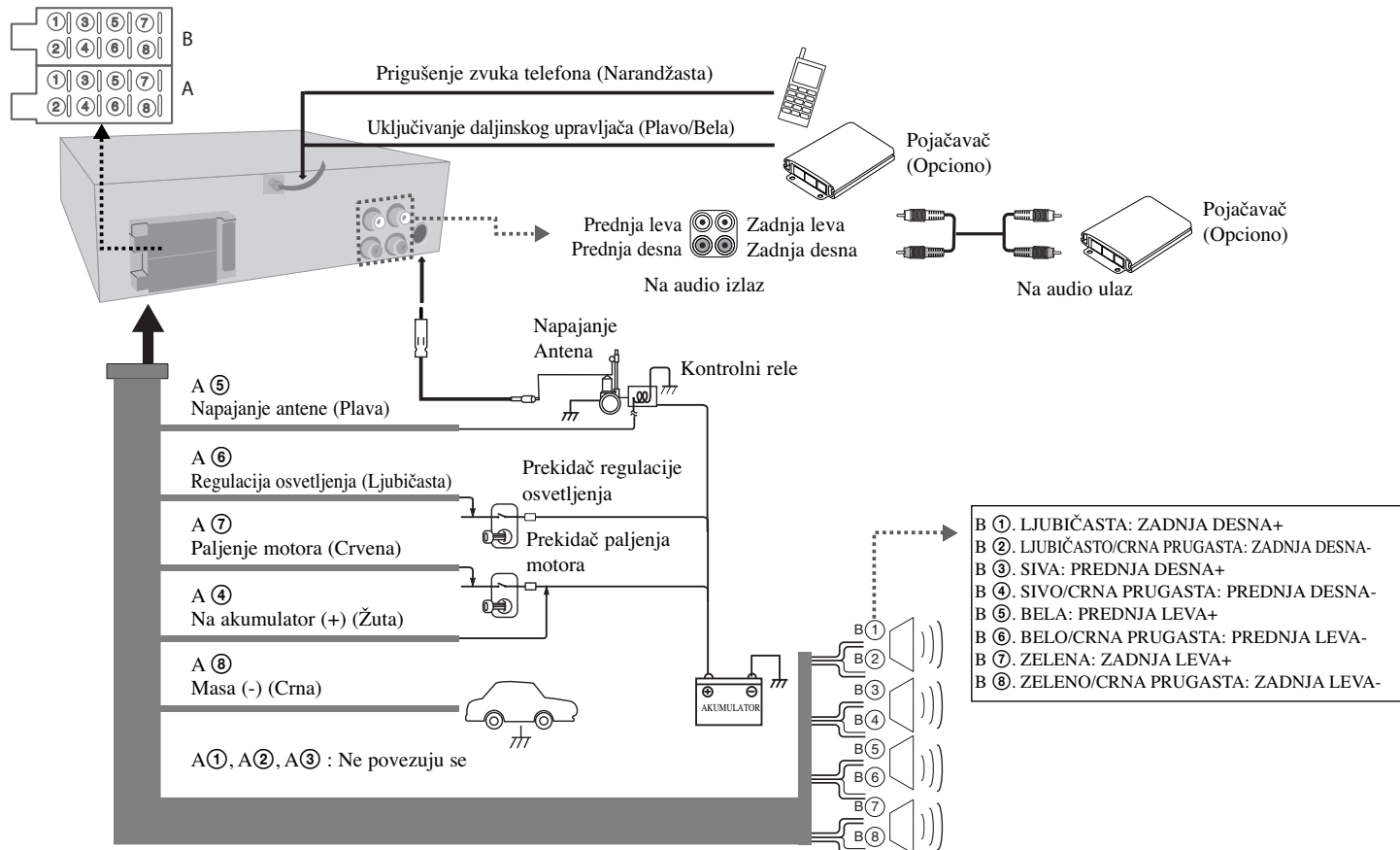

Osnovne operacije

	NA PLEJERU	NA DALJINSKOM UPRAVLJAJU
1. Uključite uređaj.	PWR/MUTE	POWER
2. Odaberite izvor.	SRC	SRC
3. Podesite jačinu zvuka.	Okrećite PWR	VOLUME

Osnovne operacije – ostale mogućnosti

Prigušenje zvuka

Pritisnite **MUTE/PWR** (**POWER** na daljinskom upravljaču) da biste prigušili zvuk. Da biste otkazali ovu funkciju, pritisnite ponovo.

Izmena osnovnih postavki

- 1 Pritisnite **MENU** (ili pritisnite i držite **SEL/MENU** na daljinskom upravljaču) tako da se pojavi neka od stavki iz menija.
- 2 Pritisnite **MENU** (ili **SEL/MENU** na daljinskom upravljaču) i okrećite **PWR**. (pritisnite **VOLUME** na daljinskom upravljaču) da biste selektovali neku od postavki specificiranih dole.
- Za više detalja o podešavanjima pogledajte **stranu 12**.
- 3 Pritisnite i držite **MENU** (ili **SEL/MENU** na daljinskom upravljaču) da biste završili podešavanje.

Korišćenje opcije EQ

Opcija EQ služi za pojačavanje ili slabljenje jačine signala audio frekvencija. Ova funkcija vam pomaže u tome da uživete u bogatijem zvuku. Pritiskajte **EQ/XDSS+** više puta. Indikator svetli prema sledećem redosledu.

Pop → Classic → Rock → Jazz → Vocal → Salsa → Samba → User1 → User2 → Off (NIJE prikazano.)

Napomena

Kada je XDSS+ postavljeno u isključeno stanje "Off", tada možete da podešavate EQ postavke.

Podešavanje nivoa jačine zvuka

Pritiskajte više puta zaredom **SEL** (ili **SEL/MENU** na daljinskom upravljaču) da biste selektovali mod za podešavanje jačine zvuka, balansa i snage. Da biste podesili jačinu zvuka, okrećite **PWR**.

8 | CD/MP3/WMA prijemnik za automobile

Napomena

Kada su EQ i XDSS+ postavljeni u isključeno stanje "Off", tada možete da podešavate postavke nivoa jačine zvuka (BAS, MID, TRB).

XDSS+ (Ekstremni dinamički sistem ozvučavanja)

Pritisnite i zadržite **EQ/XDSS+**. (XDSS+ : Poboljšava visoke frekvencije i bass.) Da biste to otkazali, pritisnite ponovo to dugme.

Provera vremena

Tačno vreme možete videti pritiskom na **DISP** (ili **DISP.** na daljinskom upravljaču)..

Slušanje RDS emisija

	NA PLEJERU
1. Odaberite da izvor bude tjuner.	SRC
2. Odaberite FM opseg.	BAND
3. Odaberite vrstu programa.	Pritisnite i zadržite TA/PTY
4. Odaberite stanicu u toj vrsti programa PTY.	1-6

Emitovanje RDS informacija

Pritiskajte i držite **PTY** da biste selektovali neki mod.

Music group (Muzička grupa programa) → Speech Group (Govorna grupa programa) → Search off (Isključena pretraga)

REDNI BROJ MUZIČKE GRUPE PROGRAMA	REDNI BROJ GOVORNE GRUPE PROGRAMA
1. POP MUZIKA, ROK MUZIKA	1. VESTI, AKTUELNA ZBIVANJA, INFORMACIJE
2. MUZIKA LAKIH NOTA, LAGANA MUZIKA	2. SPORT, OBRAZOVNI PROGRAMI, DRAMA
3. OZBILJNA KLASIČNA MUZIKA, DRUGA MUZIKA	3. KULTURA, NAUKA, RAZNO
4. DŽEZ, KANTRI	4. VREME, FINANSIJSKI PROGRAMI, DEČJI
5. NARODNA MUZIKA, STARIJA MUZIKA	5. DRUŠTVENI, RELIGIOZNI, UKLJUČENJE TELEFONOM
6. FOLK	6. PUTOVANJA, RAZONODA, DOKUMENTARNI PROGRAMI

Slušanje radija

	NA PLEJERU	NA DALJINSKOM UPRAVLJAJU
1. Odaberite da izvor bude tjuner.	SRC	SRC
2. Odaberite opseg.	BAND	BAND
3. Automatska pretraga. Ručna pretraga.	-1◀ / ▶1+	◀◀◀◀/▶▶▶▶
	Pritisnite i zadržite -1◀ / ▶1+	Pritisnite i zadržite ◀◀◀◀/▶▶▶▶

Slušanje radija – ostale mogućnosti

Automatska pretraga memorije

Pritisnite **N/AS**. Šest najjačih frekvencija koje se emituju će biti memorisane pod brojevima 1-6 i to prema jačini njihovih signala. Da biste to otkazali, pritisnite **N/AS**.

Čuvanje i pozivanje frekvencija emitovanog signala

- 1 Pritisnite **BAND** da biste selektovali željeni opseg frekvencija koji želite da sačuvate.
- 2 Selektujte željenu frekvenciju i pritisnite neko od dugmadi 1~6 i držite sve dok ne čujete zvučni signal.
- 3 Ponavljajte korake 1-2 da biste namestili i druge stanice. Sledeći put kada pritisnete isto dugme, poziva se frekvencija radio stanice iz memorije.

Da biste pregledali prethodno podešene stanice

Pritiskajte **V/PS**. Pojavljuje se svaka od stanica. Da biste to otkazali, pritisnite **V/PS**.

Da biste fino podešavali prethodno podešene stanice

Pritiskajte **BAND** da biste odabrali željeni opseg i pritisnite neko od željenih dugmadi 1-6 (ili preset dugmad 1-6 na daljinskom upravljaču).

Napomena

Kada se neka stanica memoriše na nekom od brojeva na kome je već bila smeštena neka stanica iz istog opsega, prethodna stanica se automatski briše.

Povezivanje dodatne opreme

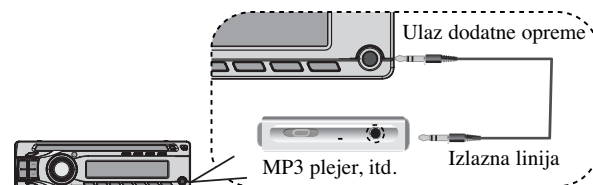

	NA PLEJERU	NA DALJINSKOM UPRAVLJAJU
1. Odaberite izvor za AUX.	SRC	SRC
2. Pustite povezanu dodatnu opremu.	-	-
3. Podesite jačinu zvuka.	Okrećite PWR	VOLUME ^ v

Slušanje CD-a

	NA PLEJERU	NA DALJINSKOM UPRAVLJAČU
1. Ubacite CD.	-	-
2. Podesite jačinu zvuka.	Okrećite PWR	VOLUME ^ v

Slušanje CD-a – ostale mogućnosti

Pauza ili ponovno puštanje CD-a

Pritisnite **▶||** na plejeru (ili **▶||** na daljinskom upravljaču) u toku reprodukcije. Pritisnite ovo dugme ponovo da biste obnovili reprodukciju.

Pretraga neke sekcije na traci / fajlu

Pritisnite i zadržite **-|◀ / ▶|+** na plejeru (ili **◀◀◀◀/▶▶▶▶** na daljinskom upravljaču) oko 1 sekundu u toku reprodukcije, a zatim otpustite na mestu kome želite.

Prelazak na neku drugu numeru / fajl

Pritisnite **-|◀ / ▶|+** na plejeru (ili **◀◀◀◀/▶▶▶▶** na daljinskom upravljaču). Da biste prešli na prethodnu numeru, pritisnite kratko **-|◀** na 3 sekunde u toku reprodukcije. Pritisnite **[#]** i broj koji želite da prebacite na daljinskom upravljaču da biste prebacili fajlove/numere.

Uvodno skaniranje

INT na plejeru (**INT** na daljinskom upravljaču). Reprodukuje se svaki od fajlova u trenutno odabranom folderu (**■ INT**) ili prvih 10 sekundi svake numere/fajla (**INT**) sa diska. Da biste to otkazali, pritisnite ponovo to dugme.

Ponavljanje

Pritisnite, ili pritisnite i zadržite, **RPT** na plejeru (**RPT** na daljinskom upravljaču). Trenutno selektovane numere/fajlovi (1 **RPT**) ili folder (**■ RPT**) sa diska se reprodukuju više puta. Da biste to otkazali, pritisnite ponovo to dugme.

Mešanje

Pritisnite, ili pritisnite i zadržite, **SHF** na plejeru (**SHF** na daljinskom upravljaču). Svaki od fajlova u trenutno selektovanom folderu (**■ SHF**) ili sve numere/fajlovi (**SHF**) sa diska se reprodukuju prema slučajnom redosledu. Pritisnite **SHF** ponovo ako želite to da otkazete.

Napomena

U toku reprodukcije prema slučajnom redosledu, ako pritisnete **-|◀** nećete se vratiti na prethodnu numeru.

MP3/WMA numere -10 / +10

(Ako nema foldera ili ako je samo jedan folder.) U toku reprodukcije pritisnite **V/PS** da biste se vratili 10 numera unazad, ili pritisnite **^/AS** da biste otišli 10 numera unapred.

MP3/WMA folder GORE/DOLE

(Ako ima više od dva foldera.) U toku reprodukcije pritisnite **V/PS** da biste se vratili na prethodni folder, ili pritisnite **^/AS** da biste prešli na sledeći folder.

Pogledajte informacije o vašoj muzici

MP3/WMA fajlovi često idu sa tagovima. Tag vam daje informacije o naslovu (Title), izvođaču (Artist) ili albumu (Album). Pritiskajte **DISP** više puta za vreme reprodukcije MP3/WMA/CD TEXT fajla. Ako nema informacija, na displeju se pojavljuje poruka "NO TEXT".

Napomena

- : Pojavljuje se ikonica za vreme reprodukcije MP3/WMA fajla.
- Kompatibilnost MP3/WMA diska sa ovim uređajem je ograničena na sledeći način:**
 - Frekvencija smplovanja / 8 - 48kHz (MP3), 22.05 - 48kHz (WMA)
 - Bit rate / u opsegu 8 - 320kbps (uključujući VBR) (MP3), 16 - 320kbps (WMA)
 - CD-R/CD-RW fajl sistem treba da bude "ISO 9660"
 - Ako snimate MP3/WMA fajlove koristeći softver koji ne može da kreira fajl sistem (FILE SYSTEM), na primer "Direct-CD" itd., tada će biti nemoguća reprodukcija MP3/WMA fajlova. Zato vam preporučujemo da koristite program "Easy-CD Creator" koji kreira fajl sistem po standardu ISO 9660.
 - WMA dekodier je podržan do klase "Class 2A".

Kupci isto tako treba da imaju u vidu da se traži dozvola za download (preuzimanje) MP3/WMA fajlova i muzike sa interneta. Naša kompanija nema pravo da daje takvu dozvolu. Dozvola treba uvek da se traži od vlasnika autorskih prava.

Otkrivanje i rešavanje problema

	Simptom	Uzrok	Popravka
OPŠTE SPECIFIKACIJE	Struja ne dolazi do uređaja.	Vodovi i konektor su neispravno povezani.	Proverite još jednom da li su sve veze ispravne.
		Osigurač je pregoreo.	Pronadite šta je razlog pregorevanja osigurača, a onda ga zamenite. Postavite odgovarajući osigurač iste amperaže.
		Šumovi i drugi faktori su prouzrokovali da ugrađeni mikroprocesor ne radi ispravno.	Isključite i uključite uređaj.
	Ne čuje se zvuk. / Jačina zvuka neće da se pojača.	Kablovi nisu ispravno povezani.	Povežite ispravno kablove.
CD	Zvuk preskače.	Uređaj nije dobro učvršćen.	Učvrstite uređaj.
	Ne može da se vrši reprodukcija.	Disk je prljav.	Očistite disk.
		Ubačeni disk je tipa koji ne može da radi kod ovog uređaja.	Proverite kog je tipa disk.
Daljinski	Uređaj ne radi dobro i u slučaju kada se pritisnu odgovarajuća dugmad na daljinskom upravljaču.	Baterija je oslabila.	Namestite novu bateriju.

Informacije o glavnim postavkama

- **AF ON/OFF** (Uključena/isključena alternativna frekvencija)
Kada kvalitet prijema opadne, tuner se automatski podešava na drugu stanicu u mreži, koja se emituje sa boljim kvalitetom, korišćenjem PI i AF kodova.
- **REG ON/OFF** (Uključen/isključen region)
REG ON : Uređaj se prebacuje na drugu stanicu, u okviru same mreže, koja emituje isti program kada signal prijema sa trenutne stanice postane slab.
REG OFF : Uređaj se prebacuje na drugu stanicu, u okviru same mreže kada primljeni signali sa trenutne stanice postanu slabi. (U ovom modu, program može da se razlikuje od onog koji se prima.)
- **TA ALARM/SEEK** (Alarm/Traženje obaveštenja o stanju na putevima)
TA ALARM : Kada novopodešena stanica nema TP informaciju u trajanju od oko 5 sekundi, onda se čuje dvostruki beep zvuk.
TA SEEK : Kada novopodešena stanica ne dobije TP informaciju za 5 sekundi, onda se prijemnik postavlja sam na novu stanicu koja ima isti PI kao i poslednja stanica, ali ima i TP informaciju.
- **PI SOUND/MUTE** (Uključena/isključena identifikacija programa)
PI SOUND : Ako je zvuk sa radio stanice sa drugačijim PI isprekidan, onda se prijemnik utišava posle 1 sekunde.
PI MUTE : Ako se zvuk stanice sa drugačijim PI čuje povremeno, prijemnik odmah utišava zvuk.
- **AUX ON/OFF** (Uključena/isključena pomoćna oprema)
Kod ovog uređaja je moguće da se koristi pomoćna oprema. Samo aktivirajte podešavanja kada koristite dodatnu opremu.
- **AUX 00DB/+6DB**
Možete da podesite nivo zvuka svakog od izvora da biste sprečili radikalne promene u jačini zvuka kada prelazite sa jednog na drugi izvor.
Možete da postavite da jačina zvuka bude između 0dB i 6dB.
Može da vas iznenadi previše glasan zvuk kada menjate izvor sa spoljašnje komponente na neki drugi ulaz.
- **DEMO OFF/ON** (Isključen/Uključen DEMO)
Možete da menjate početnu indikaciju na displeju da biste dali naziv nekoj od informacija (naziv funkcije, EQ naziv, itd.) u toku slušanja zvuka sa određenog izvora.
- **LED RED / GRN**
Možete da promenite boju dugmeta. RED(crvena) <-> GRN(zelena)
- **BEEP 2ND / ALL**
BEEP 2ND : Beep se čuje kada se pritisne taster za duži vremenski interval (1 sec).
BEEP ALL : Beep signal se čuje kada se bilo koji taster pritisne.

Specifikacije

OPŠTE SPECIFIKACIJE

Izlazna snaga	50W x 4CH (Max.)
Snaga na ulazu	DC 12V
Impedansa zvučnika	4 Ω
Uzemljenje	Negativno
Dimenzije (širina x visina x dubina)	180 x 50 x 176 mm (bez prednje maske)
Neto težina	1.3 kg

RADIO

FM

Frekventni opseg	87.5-107.9, 87.5-108, 65-74 ili 87.5-108 MHz
Odnos signal/šum	55 dB
Izobličenje	0.7%
Minimalna osetljivost	12 dBμV

AM (MW)

Frekventni opseg	520-1720 ili 522-1620 kHz
Odnos signal/šum	50 dB
Izobličenje	1.0%
Minimalna osetljivost	28 dBμV

CD

Frekvencijski odziv	20 Hz-20 kHz
Odnos signal/šum	80 dB
Izobličenje	0.12%
Odvajanje kanala (1kHz)	55 dB

AUX

Frekvencijski odziv	20 Hz-20 kHz
Odnos signal/šum	80 dB
Izobličenje	0.12 %
Odvajanje kanala (1kHz)	45 dB
Maksimalni ulazni nivo (1kHz)	1.2V (35KΩ)

Dizajn i specifikacije su podložni promenama bez prethodne najave.

P/N : MFL41655341