

**ОСТОРОЖНО:** ЧТОБЫ ИЗБЕЖАТЬ ПОРАЖЕНИЯ ЭЛЕКТРИЧЕСКИМ ТОКОМ, НЕ СНИМАЙТЕ КРЫШКУ (ИЛИ ЗАДНЮЮ СТЕНКУ). ВНУТРИ ПРИБОРА НЕТ ЭЛЕМЕНТОВ, ПРЕДНАЗНАЧЕННЫХ ДЛЯ РЕГУЛИРОВКИ ПОТРЕБИТЕЛЕМ. ПО ВОПРОСАМ ОБСЛУЖИВАНИЯ ОБРАЩАЙТЕСЬ К КВАЛИФИЦИРОВАННОМУ СПЕЦИАЛИСТУ.



Символ молнии со стрелкой в равностороннем треугольнике предназначен для предупреждения пользователя о наличии опасного напряжения внутри корпуса изделия, достаточно большого, чтобы вызвать поражение человека.



Восклицательный знак внутри равностороннего треугольника предназначен для предупреждения пользователя о наличии важных сведений о работе и о техническом обслуживании, содержащихся в прилагаемой к устройству инструкции.

**ОСТОРОЖНО:** ЧТОБЫ ПРЕДОТВРАТИТЬ ВОЗГОРАНИЕ ИЛИ ПОРАЖЕНИЕ ЭЛЕКТРИЧЕСТВОМ, НЕ ДОПУСКАЙТЕ ПОПАДАНИЯ В ПРИБОР ВОДЫ.

**ВНИМАНИЕ:** Нельзя загораживать вентиляционные отверстия. Установка и подключение изделия должны производиться только в соответствии с инструкциями изготовителя.

Отверстия и щели в корпусе предназначены для вентиляции, обеспечения надежной работы и защиты от перегрева.

Нельзя устанавливать изделие на кроватях, диванах, коврах и подобных им поверхностях, чтобы избежать блокирования вентиляционных отверстий. Данное изделие нельзя устанавливать в закрытых местах, таких как книжные шкафы или полки, без обеспечения правильной вентиляции или без учета рекомендаций изготовителя.

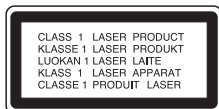

#### **ОСТОРОЖНО:**

Данное изделие оснащено лазерной системой.

В данном изделии используется лазерная система. Чтобы гарантировать правильное использование данного изделия, внимательно прочтите данное руководство и сохраните для будущего использования. Если требуется выполнить техническое обслуживание, обратитесь в авторизованный сервисный центр. Использование органов управления, настроек, а также выполнение процедур, отличных от рассмотренных в данном руководстве, может привести к опасному облучению. Чтобы предотвратить прямое воздействие лазерного луча, не открывайте корпус. При открытом корпусе возможно воздействие видимого лазерного излучения. **НЕ СМОТРИТЕ НА ЛАЗЕРНЫЙ ЛУЧ.**

**ОСТОРОЖНО:** Попадание на аппарат брызг или капель воды не допускается. Запрещается ставить на аппарат вазы и другие сосуды с жидкостями.

#### **ОСТОРОЖНО: Шнур питания**

**Most appliances recommend they be placed upon a dedicated circuit;**

Это источник питания с одной розеткой, который обеспечивает питание только данного прибора и не имеет дополнительных розеток или параллельных источников. Обратитесь к странице технических характеристик данного руководства для справки.

Не перегружайте розетки. Перегруженные, слабо закрепленные или поврежденные розетки, удлинители, изношенные шнуры питания, поврежденная или треснувшая изоляция представляют опасность. Любое из данных условий может привести к удару электротоком или возгоранию. Периодически проверяйте шнур питания прибора: если его внешний вид свидетельствует о повреждении или износе, прекратите использование прибора и замените шнур питания его точным аналогом в фирменном сервисном центре.

Следите, чтобы шнур питания не подвергался физическому или механическому воздействию, т. е. шнур нельзя перекручивать, запутывать, пережимать, прищемлять дверьми, по нему нельзя ходить. Обращайте особое внимание на штепсель, розетки и место соединения шнура с прибором.

Чтобы отключить прибор от сети, отсоедините вилку сетевого шнура от розетки. При установке прибора убедитесь, что вилка шнура легко отсоединяется.



#### **Утилизация старого оборудования**

1. Символ на устройстве, изображающий перечеркнутое мусорное ведро на колесах, означает, что на изделие распространяется Директива 2002/96/EC.
2. Электрические и электронные устройства должны утилизироваться не вместе с бытовым мусором, а через специальные места, указанные правительственными или местными органами власти.
3. Правильная утилизация старого оборудования поможет предотвратить потенциально вредное воздействие на окружающую среду и здоровье человека.
4. Для получения более подробных сведений о старом оборудовании обратитесь в администрацию города, службу, занимающуюся утилизацией или в магазин, где был приобретен продукт.

#### **Энергосберегающий режим - НЕ ВО ВСЕХ МОДЕЛЯХ**

Вы можете перевести устройство в энергосберегающий режим.

Включив устройство, нажмите и удерживайте кнопку POWER (⏻) в течение приблизительно 3 секунд.

- Когда устройство выключено, на дисплее ничего не отображается.

Чтобы отменить данный режим, нажмите кнопку POWER (⏻), CLOCK, TIMER или (DEMO).

## ВВЕДЕНИЕ

### Установка

Подключение к телевизору . . . . .	3
Подсоединение антенны . . . . .	3
Подсоединение акустической системы . . . . .	4
Подключение к другому оборудованию . . . . .	4

### ОСНОВНЫЕ ФУНКЦИИ

Операции с передней панели . . . . .	4
Операции с пульта дистанционного управления . . . . .	5
Дополнительные функции . . . . .	8

### Настройка

Начальные установки . . . . .	9
-------------------------------	---

### Воспроизведение аудио компакт-дисков или файлов формата MP3/WMA/JPG/DivX.

Операции с аудио компакт-дисками и файлами формата MP3/WMA . . . . .	11
Воспроизведение по программе . . . . .	12
Просмотр файлов формата JPEG . . . . .	12
Воспроизведение видеофайлов формата DivX . . . . .	13

### Предварительная настройка станций / Прослушивание

Предварительная настройка станций . . . . .	14
Операции с радиоприемником . . . . .	14

### Что такое RDS - НБ НО НСЪХ МОЦЪЛЯХ . . . . .

Таймер . . . . .	16
Установка часов . . . . .	16
Таймер . . . . .	16

### Операции с кассетным магнитофоном . . . . .

Operation with KARAOKE . . . . .	17
----------------------------------	----

### СПРАВКА

Список кодов языков . . . . .	21
Список кодов регионов . . . . .	21
Устранение возможных неисправностей . . . . .	22
Технические характеристики	







### Перед началом работы

#### Отображение пиктограммы

В процессе работы на экране телевизора может появиться пиктограмма “”. Это означает отсутствие функции, описываемой в настоящем руководстве, на воспроизводимом диске DVD.

#### Условные обозначения дисков в руководстве

Раздел настоящего руководства, отмеченный одним из приведенных ниже условных обозначений, относится только к компакт-диску с этим же условным обозначением.



 DVD	DVD
 Аудио CD	Аудио CD
 Файлы MP3	Файлы MP3
 Файлы WMA	Файлы WMA
 Файлы JPEG	Файлы JPEG
 Файлы DivX	Файлы DivX

### Используемые в инструкции обозначения

**Осторожно** Обозначает действия, могущие причинить вред как самой системе, так и другим приборам.

**Примечание Совет** Обозначает особые функции системы. Обозначает подсказки и замечания о том, как легче выполнить то или иное действие.

### Воспроизводимые компакт-диски

	DVD (диск 8 см /12 см)
	Аудио компакт-диск (диск 8 см /12 см)

Кроме того, на этом устройстве возможно воспроизведение компакт-дисков форматов DVD±R, DVD±RW и CD-R или CD-RW с наличием звуковых заголовков, файлов MP3, WMA, JPEG или DivX.

### Примечания

- Кроме того, на этом устройстве возможно воспроизведение компакт-дисков форматов R, DVD±RW и CD-R/RW с наличием звуковых заголовков, файлов MP3, WMA, JPEG или DivX .
- Не приклеивайте какие-либо наклейки или этикетки на диск (как со стороны этикетки, так и с обратной стороны).
- Не воспроизводите диски неправильной формы (например, в форме сердечка или восьмиугольные). Это может привести к неисправности.

### Код региона

Код региона напечатан в нижней части изделия. На проигрывателе допускается воспроизведение дисков DVD с обозначением кода региона, идентичным нанесенному на задней панели или с обозначением “ALL” (все).

### Замечания по региональным кодам

- Большинство DVD-дисков имеет на крышке ясно видимое изображение глобуса с одним числом или несколькими числами. Это число должно соответствовать региональному коду вашего DVD-плеера, иначе диск не будет воспроизводиться.
- При воспроизведении диска DVD с региональным кодом, отличающимся от регионального кода устройства на экране телевизора появится сообщение «Check Regional Code» (проверьте региональный код).

## Установка

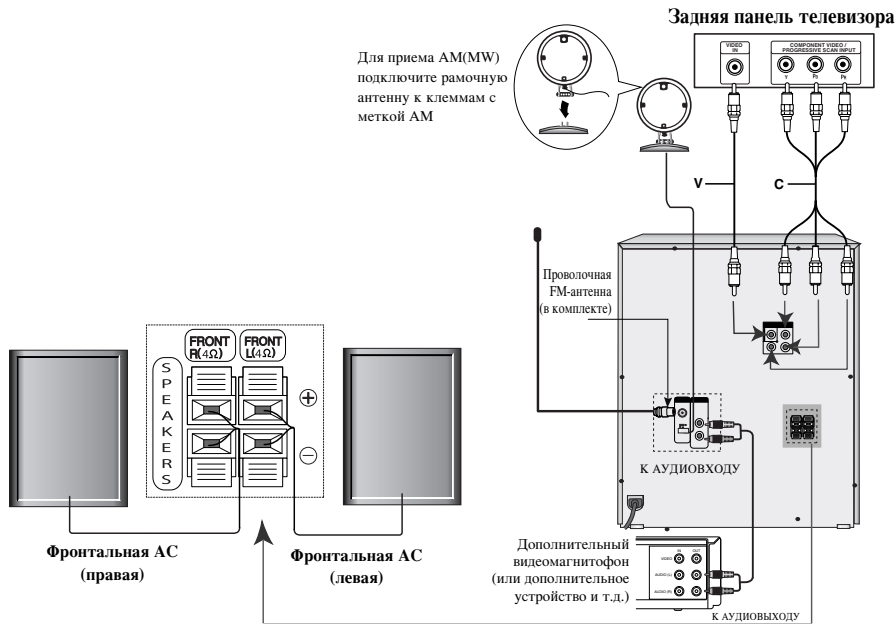

### Подключение к телевизору

#### Рекомендации

- В зависимости от телевизора и другого подключенного оборудования существует несколько способов подключения аппарата. Воспользуйтесь одним из описанных ниже подключений.
- Для получения наилучшего результата при необходимости обратитесь к инструкциям по эксплуатации телевизора, кассетного видеоманитона, акустической стереосистемы или других устройств.

#### Осторожно

- Убедитесь, что устройство подключено непосредственно к телевизору. Выберите соответствующий аудио/видеовход вашего телевизора.
- Не подключайте ваше устройство к телевизору через видеоманитон. Изображение может быть искажено системой защиты от копирования.

#### Подключение к входу Video

Подключите разъем VIDEO OUT на устройстве к разъему VIDEO IN на телевизоре, используя прилагаемый видеокабель (V).

#### Подключение компонентного видео

Соедините кабелем Y Pв PR (C) гнезда COMPONENT VIDEO OUT (PROGRESSIVE SCAN) (Y Pв PR) аппарата с соответствующими входными гнездами телевизора.

### Подключение прогрессивной развертки

- Если ваш телевизор поддерживает систему телевизионного вещания высокой четкости или систему цифрового сигнала (digital ready), вы можете использовать данное преимущество, подключившись к выходу с прогрессивной разверткой сигнала для обеспечения повышенной разрешающей способности.
- Если Ваш телевизор несовместим с изображением в формате прогрессивной развертки, при попытке применить прогрессивную развертку на DVD-плеере изображение будет выглядеть хаотичным.

Соедините дополнительным кабелем Y Pв PR (C) гнезда COMPONENT VIDEO OUT (PROGRESSIVE SCAN) (Y Pв PR) аппарата с соответствующими входными гнездами телевизора.

### Подсоединение антенны

Для прослушивания радио подключите FM/AM-антенны (в комплекте).

- Подключите рамочную AM-антенну к AM-разъему.
- Подключите проволочную FM-антенну к FM-разъему.

#### Примечания

- Чтобы избежать помех расположите рамочную AM антенну на некотором расстоянии DVD-кинотеатра и других приборов.
- Удостоверьтесь, что провод антенны диапазона FM полностью развернут.
- Подключив антенну диапазона FM, по возможности обеспечьте ее горизонтальное положение.

## Подключение акустической системы

Подключите аудиокабели к клеммам акустической системы.

### Примечания

- Убедитесь в соответствии знаков полярности + и - на зажимных клеммах прибора и на компонентах звуковой системы. Если перепутать провода, звук будет искажен, а его база неопределенной.
- Если вы используете громкоговорители, на которых не указана максимальная подводимая мощность, прибавляйте громкость осторожно, чтобы не подать на громкоговорители слишком большую мощность.

## Подключение к другому оборудованию

К разъему AUX можно подключить видеомаягнитофон или другое устройство.

## Использование

### Операции с передней панели

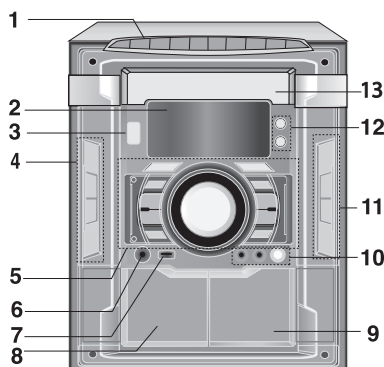

#### 1. Кнопки с ЦИФРАМИ (0-9)

В функциях КАРАОКЕ выберите номер желаемой мелодии, с помощью ЦИФРОВЫХ кнопок

#### 2. Окно дисплея

#### 3. Кнопка (⏻) POWER

#### 4. Кнопка CD SYNCHRO RECORDING (CD SYNC.)/DUBBING (DUBB.)/(ST./MONO)

##### • Кнопка EQ

##### • Кнопка REC/II

##### • US B / DEMO button

**ДЕМОНСТРАЦИЯ (DEMO):** Нажмите DEMO при выключенном питании для демонстрации функций на экране дисплея. Для отмены, нажмите (⏻) ВКЛ. (POWER) или снова нажмите **ДЕМОНСТРАЦИЯ (DEMO)** Демонстрацию в режиме включенного питания можно отменить с помощью кнопок ЧАСЫ (CLOCK), ТАЙМЕР (TIMER)

#### 5. Кнопка XDSS/MP3 OPT.

##### • Кнопка XTS-PRO

##### • Кнопки FUNCTION SELECT (TUNER, AUX, CD/DVD, TAPE)

##### • Кнопки CD SKIP/SEARCH (⏪ ⏩), CD SCAN (⏪ ⏩)

##### • REWIND/ FAST FORWARD - TAPE, TUNING (-/+) (⏪ ⏩),

##### • Кнопка PRESET (-)

##### • Кнопка PRESET (+)/ FORWARD PLAY (▶)

##### • Кнопка регулирования уровня громкости

#### 6. ГНЕЗДО НАУШНИКОВ (PHONES): ∅ 3.5мм

#### 7. USB (⏪) порт

Подключите порт USB (USB-память, MP3-плеер или другое устройство) к порту USB на передней панели устройства.

#### Чтобы отключить порт USB от плеера

1. Чтобы отсоединить USB-устройство, выберите другие функции, отличные от USB-функции.
2. Отключить порт USB от плеера.

#### Примечание

Вы захотите использовать другие функции, обратитесь к разделу "Воспроизведение компакт-дисков".

- Не отсоединяйте USB-носитель во время работы устройства.
- Могут воспроизводиться аудиофайлы (MP3/WMA), файлы изображения (JPEG) и видеофайлы.
- Данное устройство не использует USB HUB.
- Карты памяти, рекомендуемые для использования: Compact Flash Card (CFC), Micro Drive (MD), Smart Media Card (SMC), Memory Stick (MS), Secure Digital Card (SD), Multi Media Card (MMC), Memory Stick Pro (MS-Pro).  
- Изделие совместимо с файловой системой FAT 16, 32.  
- Используйте только рекомендованные карты памяти.
- Не поддерживается совместная работа с устройствами, для которых требуется установка дополнительной программы при подключении этого устройства к компьютеру.
- Для обеспечения нормального функционирования HDD-накопителя через интерфейс USB убедитесь, что вы подключили дополнительный шнур питания. На диске может быть не более четырех основных разделов. Если разделов больше, устройство не поддерживает диск.
- Если диск USB-накопитель содержит две или более папок, они будут отображаться на экране. Если вы хотите вернуться к предыдущему меню после того, как выбрали папку, нажмите кнопку RETURN.
- Устройство не поддерживает цифровую камеру и мобильный телефон.

#### 8. Положение ▲ PUSH EJECT (TAPE 1)

#### 9. Положение ▲ PUSH EJECT (TAPE 2)

#### 10. ГРОМКОСТЬ МИКРОФОНА (опция)

- Гнезда подключения микрофона (MIC1/ MIC2): ∅ 3,5 мм (опция)

#### 11. Кнопка OPEN/CLOSE (▲ OP./CL.)

##### • Кнопка ПРОПУСК ДИСКА (D.SKIP)

##### • SET/CD/RDS-HE ВО ВСЕХ МОДЕЛЯХ

##### • Кнопка STOP (■)

#### 12. Кнопка TIMER

##### • Кнопка CLOCK

#### 13. ЗАСЛОНКА ДИСКОВОДА

## Операции с пульта дистанционного управления

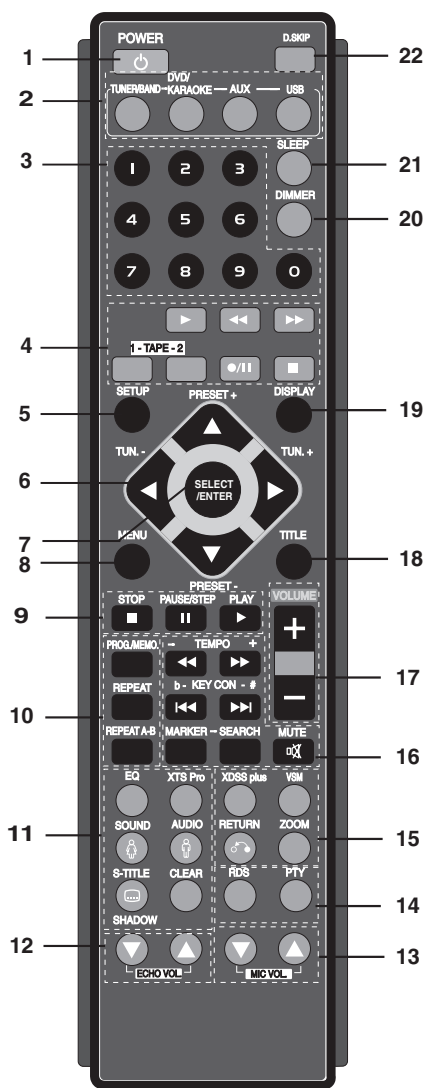

1. **POWER** (⏻)
2. **Кнопка ВЫБОРА ФУНКЦИИ** (TUNER/BAND, DVD, AUX, USB)
3. **Кнопки с ЦИФРАМИ (0-9)**  
Прямой выбор номера услуги и программы или выбор функций по цифрам меню.
4. **Кнопки управления кассетами**
  - **ВОСПРОИЗВЕДЕНИЕ** (▶)
  - **ОБРАТНАЯ / ПРЯМАЯ ПЕРЕМОТКА** (◀◀ / ▶▶)
  - **Кнопки выбора кассеты (1-TAPE-2)**
  - **Кнопка ЗАПИСЬ/ПАУЗА ЗАПИСИ** (●/||)
  - **ОСТАНОВ КАССЕТЫ** (■)

5. **Кнопка установки (setup)**
6.
  - Кнопки со стрелками ◀/▶/▲/▼ (влево/вправо/вверх/вниз) (Выбор опции меню)
  - **Кнопки PRESET +/- (▲/▼)**  
Несколько раз подряд нажав +/- выберите нужную радиопрограмму.  
При единичном нажатии кнопки происходит переключение на одну настроенную станцию. Сначала необходимо настроить радиостанции в памяти. (см. «Настройка радиостанций»)
  - **TUN./(-/+) (◀/▶)**  
Для проведения ручной установки многократно нажимайте кнопку TUN./(-/+). Для проведения автоматической настройки нажмите и удерживайте кнопку TUN./(-/+) передней панели в течение двух секунд.
7. **SELECT/ENTER**  
Вход в выбранное меню.
8. **MENU (МЕНЮ)**  
Доступ к меню на DVD-диске.
9.
  - **STOP** (■)
  - **PAUSE(II)/ STEP**  
Нажмите кнопку II чтобы прервать воспроизведение. **ALL**  
Нажимайте повторно II чтобы воспроизводить фильм кадр за кадром. **DVD PAUSE**
  - **PLAY** (▶)  
- Воспроизведение диска или файла.

### Воспроизведение с 1,5-кратной скоростью

**DVD MP3 WMA ACD**

Имеется способ ускоренного прослушивания музыки и просмотра фильма.

1,5-кратная скорость позволяет просматривать изображения и слушать музыку быстрее, чем в режиме воспроизведения с обычной скоростью.

1. Во время воспроизведения нажмите кнопку PLAY. Скорость воспроизведения будет увеличена в 1,5 раза.
2. Чтобы вернуться к обычному режиму, нажмите кнопку PLAY.

10. **PROG./МЕМО. (ПРОГРАММА/ПАМЯТЬ)**  
Доступ к меню 'Program (Программа)' или выход из него. Ввод частоты радиостанции в радиоприемник.
- **REPEAT**  
Во время воспроизведения нажмите несколько раз кнопку REPEAT, чтобы выбрать режим повтора. Видеодиски DVD: Chapter (раздел) / Title (глава) / Off (отключить)  
Диски: аудиодиски, DivX / MP3 / WMA: Track (трек) / All (все) / Off (отключить)
- **REPEAT A-B** **DVD**  
Во время воспроизведения нажмите кнопку REPEAT A-B, чтобы выбрать режим повтора. Видеодиски DVD: Chapter (раздел) / Title (глава) / Off (отключить)  
Диски: аудиодиски, DivX / MP3 / WMA: Track (трек) / All (все) / Off (отключить)

### Примечания

Функция повторения участка A-B доступна только в текущем заглавии.

#### 11. • EQ (Эффект эквалайзера)

Вы можете выбирать из 7 фиксированных отображений звука и регулировать BASS, MIDDLE и TREBLE.

-Вы можете выбрать требуемый режим воспроизведения звука нажатием кнопки EQ передней панели или пульта дистанционного управления. Если вы хотите изменить режим воспроизведения звука, повторно нажимайте кнопку EQ в течение 3 секунд. Каждый раз, когда вы нажимаете кнопку, на дисплее изменяется отображение режима, как показано ниже.

NORMAL → USER EQ → POP → CLASSIC  
→ ROCK → DRAMA → JAZZ → NORMAL...

В режиме USER EQ вы можете изменить настройки низких, средних и высоких частот.

1. Выберите режим USER EQ нажатием кнопки EQ. На экране дисплея появится надпись «USER EQ».
2. Нажмите кнопку SET/CDII передней панели во время отображения надписи «USER EQ» на экране дисплея. На экране дисплея появится надпись «BASS 0».
3. Выберите низкие (BASS), средние (MIDDLE) или TREBLE (высокие) частоты нажатием кнопок PRESET (-/+ ) передней панели.
4. Чтобы установить необходимую громкость звука, нажимайте кнопки настройки TUNING (-/+) (пошаговая настройка: MIN (минимум), -4 ~ +4, MAX (максимум))
5. Повторите шаги 3 и 4 для каждого диапазона частот.
6. Когда настройка громкости звука окончена, нажмите кнопку SET/CDII передней панели.

#### • Режим XTS pro

Это уникальное качество звука, разработанное с помощью нашей техники, создает оптимальное для вас звучание, обеспечивает совершенное воспроизведение оригинального звука и создает ощущение живого источника звука. Каждый раз при нажатии XTS Pro установки меняются в следующем порядке.  
XTS -- P ON ↔ NORMAL

**Примечания:** Функция XTS Pro не доступна при прослушивании через наушники.

#### • Звуковой режим

Вы можете пользоваться системой объемного звучания, просто выбрав одну из заранее запрограммированных кнопок в соответствии с той программой, которую вы хотите прослушать. (только для 2-канальной системы) Последовательно нажимайте кнопку Звуковой режим.  
BYPASS → ON STAGE → STUDIO → CLUB → HALL → THEATER 1 → CHURCH → BYPASS...

**Примечания:** Первоначальный режим звука - BYPASS.

#### • FEMALE ( ♀ ), AUDIO/ MALE ( ♂ )

Если вы хотите спеть песню в тональности, более подходящей для мужчины или для женщины, для изменения МУЖСКОЙ или ЖЕНСКОЙ тональности в караоке многократно нажмите МУЖСКАЯ (MALE) ( ♂ ) / ЖЕНСКАЯ (FEMALE) ( ♀ ).

#### • AUDIO

Язык аудио: Во время воспроизведения несколько раз нажмите кнопку AUDIO, чтобы изменить язык или выбрать другую аудиодорожку. DVD DivX

Канал аудио: Нажимайте AUDIO во время воспроизведения для переключения на другой звуковой канал (СТЕР, ЛЕВЫЙ или ПРАВЫЙ).

#### • SUBTITLE (S-TITLE)

SUBTITLE DVD DivX

Во время воспроизведения несколько раз нажмите кнопку S-TITLE, чтобы выбрать нужный язык подменю.

#### • SHADOW (Функция тени)

Субтитры будут выделены на фоне изображения тени.

#### • CLEAR (СБРОС)

Сброс номера трека в меню 'Program (Программа)' или отметки в меню 'MARKER SEARCH (ПОИСК МАРКЕРА)'

#### 12. ECHO VOL. ( ⓪ / ⓪ ) - НЬ НО НСЪХ МОЦЪЛЯХ

Если хотите, вы можете вызвать эффект эха при использовании микрофонов. Нажмите кнопку ECHO VOL. ( ⓪ / ⓪ ) пульта дистанционного управления для увеличения или снижения громкости «эха» (MIN,1 - 14, MAX максимум)

#### 13. MIC VOL. ( ⓪ / ⓪ ) - НЬ НО НСЪХ МОЦЪЛЯХ

Чувствительность микрофона настраивается ручкой MIC volume knob. (MIN,1 - 14, MAX максимум)

#### Примечания

- На время, когда вы не используете микрофон, установите ручку MIC в положение минимальной чувствительности или отсоедините микрофон от разъема.
- Если микрофон находится слишком близко от громкоговорителя, может возникнуть воющий звук. В этом случае следует отнести микрофон от громкоговорителя или понизить его чувствительность ручкой MIC.
- Если звук, идущий в микрофон чрезмерно громкий, он может быть искажен. В этом случае поверните ручку MIC в сторону минимальной отметки.

#### 14. RDS,PTY - опция

Просмотр различных параметров системы RDS.

#### 15. • XDSS plus (Extreme Dynamic Sound System)

(экстрадинамическая акустическая система)

XDSS (экстрадинамическая акустическая система)

Чтобы усилить звучание высоких частот, баса или эффект окружения, нажмите XDSS plus. При этом загорится индикатор "XDSS ON" или "NORMAL".

DVD/DivX/ACD : XDSS ON ↔ NORMAL

MP3/WMA : XDSS ON → MP3 -- OPT ON  
→ NORMAL → XDSS ON .

#### Оптимизатор MP3

Эта функция оптимизирует сжатые MP3 файлы. Данная функция обеспечивает более мягкое звучание низких частот. Каждый раз нажимайте "MP3 OPT".

на передней панели, установки меняются в следующем порядке:

XDSS ON → MP3 -- OPT ON → NORMAL

• **VSM**

Для установки виртуального звука нажмите кнопку **VSM**.

Система	Дисплей	Эффект
2.1-канальная	VIRTUAL	3D STEREO
5.1- канальная	VIRTUAL	Виртуальный звук

● **3D STEREO**

Технология передачи объемного звука, оптимизированная для стереофонической акустической системы. Вы можете ощутить завораживающие виртуальные эффекты объемного звучания на вашем мультимедийном плеере.

● **Виртуальный звук**

С помощью технологии понижающего микширования 5.1-канальный звук преобразуется в 2-канальный, содержащий информацию о направлении звукового сигнала.

• **ZOOM**

Во время воспроизведения или в режиме паузы нажмите кнопку **ZOOM**, чтобы увеличить размер изображения (3 степени увеличения). Вы можете перемещать увеличенное изображение при помощи кнопок **◀ ▶ ▲ ▼**.

**Примечания:** Для некоторых DVD функция изменения масштаба может не работать.

• **RETURN (ВОЗВРАТ) (↶)**

Выход из меню 'Setup (Настройка)'.

**16. Поиск маркера**

**Ввод маркера**

Вы можете начать воспроизведение с одного из девяти сохраненных в памяти моментов времени. Для ввода маркера в требуемой позиции на диске нажмите кнопку **MARKER** (маркер). На телеэкране кратковременно появится значок **Marker**. Повторяя данные действия, можно ввести вплоть до девяти маркеров.

**Вызов снабженной маркером сцены и удаление маркера**

1. Во время воспроизведения диска нажмите кнопку **SEARCH** (поиск). На экране появится меню поиска маркера.
2. В течение 10 секунд вы можете, нажимая кнопки **◀ / ▶** выбрать номер маркера, который хотите активизировать или удалить.
3. Нажмите кнопку **SELECT/ENTER**, и воспроизведение начнется с промаркированной сцены. Либо нажмите кнопку **CLEAR** (удаление), и маркер с данным номером будет стерт из списка.
4. Вы можете начать воспроизведение для любого маркера, вводя его номер в меню поиска маркера.

• **MUTE( ) (БЕСШУМНО)**

Для временного выключения звука, нажмите кнопку **БЕСШУМНО (MUTE)**, на экране мигает индикатор ( ). Для отмены нажмите кнопку добавления/убавления громкости (-/+) или снова нажмите кнопку **БЕСШУМНО (MUTE)**.

• **KEY CON. (b/#)**

Можно настроить тональность для вашего голосового диапазона. В функциях караоке можно регулировать тональность на 13 уровнях. (6 вверх, 6 вниз, плюс оригинальная тональность). - Выбранная тональность отобразится на дисплее. **Повторно нажимайте кнопку b- KEY CON.- # пульт дистанционного управления, чтобы найти тональность, которая соответствует диапазону вашего голоса.**

• Чтобы понизить тональность с интервалом в полтона нажимайте во время воспроизведения кнопку **b - KEY CON.**

• Чтобы повысить тональность с интервалом в полтона нажимайте во время воспроизведения кнопку **KEY CON. - #**.

• Для возврата в оригинальную тональность нажимайте кнопки **b - KEY CON. - #** пока не появится значок.

• **SKIP (◀◀ / ▶▶)**

Во время воспроизведения нажмите **SKIP (◀◀ или ▶▶)**, чтобы перейти к следующему разделу / треку или вернуться к началу текущего раздела / трека. Сделайте два коротких нажатия кнопки **SKIP ◀◀**, чтобы вернуться на шаг назад к предыдущему разделу / треку.

• **SCAN (◀◀ / ▶▶)**

Во время воспроизведения нажмите несколько раз кнопку **SCAN (◀◀ или ▶▶)**, чтобы выбрать требуемую скорость перемотки.

DVD : 5 шаги

(▶▶, ▶▶▶, ▶▶▶▶, ▶▶▶▶▶, ▶▶▶▶▶▶), (◀◀, ◀◀◀, ◀◀◀◀, ◀◀◀◀◀, ◀◀◀◀◀◀)

DivX disc :4 шаги

(▶▶, ▶▶▶, ▶▶▶▶, ▶▶▶▶▶), (◀◀, ◀◀◀, ◀◀◀◀, ◀◀◀◀◀)

WMA/MP3, Audio CD

◀◀ (X2, X4, X8) или ▶▶ (X2, X4, X8)

• **SLOW**

В режиме паузы нажмите кнопку **◀◀** или **▶▶** чтобы выбрать требуемую скорость.

Диски DVD : ◀◀ (1/2, 1/4, 1/8, 1/16) или ▶▶ (1/2, 1/4, 1/8, 1/16)

• **TEMPO (-/+)**

Эта функция позволяет замедлить или ускорить темп мелодии.

• Во время пения несколько раз нажмите **TEMPO +** для ускорения.

• Во время пения несколько раз нажмите **TEMPO -** для замедления.

**17. VOLUME (УРОВЕНЬ ГРОМКОСТИ) (+/-)**

Для регулировки уровня громкости.

**18. Кнопка НАЗВАНИЕ (TITLE)**

(Кнопка **НАЗВАНИЕ** вызывает на экран название, которое находится на видеодисках DVD.)

**19. DISPLAY**

1. Нажмите кнопку **DISPLAY**, чтобы отобразить различную информацию о настройках воспроизведения. Структура отображаемого меню может меняться в зависимости от типа диска или состояния воспроизведения.

2. Вы можете выбрать пункт меню нажатием кнопок **▲ / ▼** и изменить или выбрать установку кнопок нажатием **◀ / ▶**.

● Title (Track) – Текущий номер главы (или дорожки) / общее количество глав (или дорожек).

● Chapter – Номер текущего раздела / общее число разделов.

● Time – Истекшее время воспроизведения.

● Audio – Выбранный язык воспроизведения аудио или канала.

● Subtitle – Выбранные субтитры.

● Angle – Выбранный угол / общее число углов.

● Sound – Выбранный режим звучания.

**Примечания:** Если в течение нескольких секунд не нажато никаких клавиш, экранное меню исчезает.



## 20. Затемнение (DIMMER)

При помощи данной функции можно наполовину снижать яркость свечения светодиода передней панели в режиме включения питания.

Однократно нажмите **DIMMER**. Светодиод передней панели гаснет, при этом яркость дисплея снизится наполовину. Для отмены вновь нажмите кнопку **DIMMER**.

## 21. SLEEP

Ваш DVD/CD-ресивер можно настроить так, чтобы он автоматически отключался в заданное время.

1. Нажмите кнопку **SLEEP**, чтобы установить нужный интервал времени. На экране отобразится индикатор **SLEEP** и время отключения.

2. Каждый раз при нажатии **SLEEP** установки меняются в следующем порядке.

**SLEEP180 →150 → 120 →90→80→70 → 60→**

**50 → 40 → 30 → 20 →10 →**

**OFF (Нет отображения на экране) →SLEEP 180...**

**Примечания:** Вы можете уточнить время, оставшееся до выключения DVD/CD-ресивера. Нажмите кнопку **SLEEP**. На дисплее появится оставшееся **SLEEP**.

## 22. Кнопка ПРОПУСК ДИСКА (D.SKIP)

Используйте эту функцию для смены диска во время его проигрывания.

## Дополнительные функции

### Поиск по времени **DVD** **DivX**

Для начала воспроизведения в любой заданный момент времени на диске:

1. Нажмите во время воспроизведения кнопку **DISPLAY**.
2. Нажимая **▲** / **▼** выберите значок часов, после чего появится "--:--:--".
3. Введите требуемое начальное время в часах, минутах и секундах в порядке слева направо. Если вы ввели неправильные числа, нажмите **CLEAR** (очистить), чтобы стереть их. Затем введите правильные числа.
4. Нажмите **SELECT/ENTER** для подтверждения введенных данных. Воспроизведение начнется с заданного момента времени.

### Экранная заставка

Экранная заставка появляется, когда DVD-плеер находится в режиме остановки в течение приблизительно пяти минут.

## Запоминание последнего кадра **DVD**

Ваше устройство запоминает последнюю сцену с последнего просматриваемого диска. Последняя сцена остается в памяти даже если вы снимете диск с аппарата или выключите аппарат. Если вы загрузите диск, содержащий записанный в память кадр, этот кадр будет автоматически вызван.

### Примечания

Ваш аппарат не запомнит сцену с просматриваемого диска, если Вы выключите аппарат до начала просмотра диска.

### Выбор системы

Необходимо выбрать тип системы, соответствующий вашему телевизору. При появлении в окне дисплея сообщения «NO DISC» (отсутствие диска) нажмите и удерживайте нажатой в течение не менее 5 секунд кнопку **PAUSE/STEP** (пауза/шаг) на пульте дистанционного управления, чтобы выбрать систему (**PAL**, **NTSC** или **AUTO**).

- Если выбранная система не соответствует системе телевизора, передача цветов может быть нарушена.

**NTSC:** при подключении к телевизору системы **NTSC**.

**PAL:** при подключении к телевизору системы **PAL**.

**AUTO:** при подключении к мультисистемному телевизору.

## Ракурс камеры **DVD**

Если диск содержит записи с различных камер, на дисплее будет мигать изображение угла. При этом можно выбрать ракурс камеры для просмотра.

1. Нажмите **DISPLAY** (дисплей), а затем нажмите **▲** / **▼** чтобы выбрать ракурс. Номер текущего ракурса отображается на дисплее.
2. Выберите требуемый ракурс, нажимая кнопки **◀** / **▶**.

## Функция тени ( караоке )

Субтитры будут выделены на фоне изображения тени.

## Функция изменения изображения экрана

### **DVD**

Эта функция используется, если вы хотите изменить изображение экрана во время воспроизведения диска караоке.

**Нажмите кнопку D.SKIP во время воспроизведения диска караоке.**

Воспроизводится изображение создания другого диска.

### Примечания

При воспроизведении в режиме **Random** (в случайной последовательности) функция караоке не работает.



## Настройка

### Начальные установки

С помощью меню настроек вы можете изменить установки различных элементов, например, изображения и звука. Также среди прочего вы можете задать язык субтитров и меню настроек. Все элементы меню настроек подробно рассмотрены на страницах с 9 по 11.

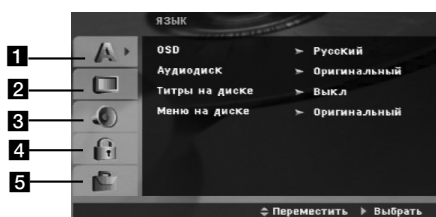

- 1** ЯЗЫК - OSD / Аудио Диск / Титры На Диске / Меню На Диске
- 2** ДИСПЛЕЙ - Режимы ТВ / Режимы дисплея / Прогрессивная развертка
- 3** АУДИО - Регулирование динамического диапазона (DRC) / Голос
- 4** Блокировка (контроль родителей) - Рейтинг / ПАРОЛЬ / Региональный код
- 5** Прочие настройки - DivX(R) Регистрация / Semi Karaoke

**Чтобы вывести на экран меню и убрать меню с экрана:**

Чтобы отобразить меню, нажмите кнопку SETUP. При повторном нажатии на кнопку SETUP будет выполнен возврат на исходный экран.

**Для перехода на следующий уровень:**

Нажмите на пульте дистанционного управления кнопку ►.

**Для перехода на предыдущий уровень:**

Нажмите на пульте дистанционного управления кнопку ◀.

**Общие указания по использованию меню**

1. Нажмите SETUP. Появится меню настроек.
2. Выберите нужную опцию с помощью кнопок ▲/▼ а затем нажмите ► для перехода на второй уровень. На экране будет отображена текущая установка для выбранного элемента, а также возможные альтернативные установки.
3. Используйте кнопки ▲/▼ для выбора второй требуемой опции, а затем нажмите ► для перехода на третий уровень.
4. Используйте кнопки ▲/▼ для выбора нужной установки, а затем нажмите SELECT/ENTER для подтверждения выбора. Для некоторых элементов требуется выполнить дополнительные шаги.
5. Для выхода из меню настроек нажмите SETUP или PLAY.

### ЯЗЫК

#### OSD

Выберите язык для меню настроек и отображения информации на экране.

#### Аудио Диск / Титры На Диске / Меню На Диске

Выберите язык для трека аудио (аудиодиск), субтитров и меню диска.

**Оригинальный** – Соответствует оригинальному языку, на котором диск был записан.

**Другие** – чтобы выбрать другой язык, нажмите цифровые кнопки, а затем кнопку SELECT/ENTER чтобы ввести соответствующий 4-значный код, в соответствие со списком кодов языков, приведенным на стр. 21. Если вы ввели ошибочный код, нажмите кнопку CLEAR (очистить).

### ДИСПЛЕЙ

#### Режимы ТВ

**4:3** – Выберите, если подключен стандартный телевизор 4:3.

**16:9** – Выберите, если подключен широкоэкранный телевизор 16:9.

#### Режимы дисплея

Установка режима отображения работает только в том случае, если для установки TV Aspect задано значение "4:3".

**Почтовый Ящик** – Широкоэкранный образ отображается с полосами в верхней и нижней частях экрана.

**Полноэкранный** – Широкоэкранный образ выводится на весь экран, а части, которые не входят на экран, обрезаются.

#### Progressive Scan (Прогресс. скан.)

Прогрессивная развертка обеспечивает наивысшее качество изображения с минимальным мерцанием. Если вы используете разъемы компонентного видеовыхода для подключения к телевизору или монитору, совместимому с сигналом построчной развертки, включите построчную развертку (опция "Вкл."). Нажмите клавишу SELECT/ENTER, чтобы подтвердить выбор.

**Чтобы включить прогрессивную развертку:**

Соедините компонентный видеовыход аппарата с входом Вашего монитора/телевизора, соедините ваш телевизор или монитор с компонентным входом.

1. Выберите "Progressive Scan" в меню Дисплей и нажмите кнопку ►
2. С помощью кнопок ▲/▼ выберите опцию "Вкл."
3. При нажатии SELECT/ENTER устройство перейдет в режим прогрессивной развертки.

#### Осторожно

Как только будет установлена прогрессивная развертка, изображение будет видно только на телевизоре или мониторе, который поддерживает построчную развертку. Если вы включили опцию «Progressive scan» по ошибке, необходимо выполнить общий сброс устройства. В первую очередь извлеките диск из ресивера. Затем нажмите кнопку STOP (■) и держите ее в течение 5 сек., прежде чем отпустить. Видеовыход восстановится до стандартного уровня, и картинка снова будет видна на обычном аналоговом телевизоре или мониторе.

## АУДИО (AUDIO)

Каждый DVD-диск имеет различные опции вывода аудиосигнала. Установите опции AUDIO аппарата в соответствии с типом используемой Вами аудиосистемы.

### Регулирование динамического диапазона (DRC)

Благодаря цифровой технологии звука DVD формат позволяет услышать звуковое сопровождение видеозаписи в наиболее близкой к оригиналу форме. Однако иногда может потребоваться ограничить динамический диапазон звукового сопровождения (разницу между наиболее громкими и наиболее тихими участками). Это позволяет прослушивать звуковое сопровождение на низких громкостях без потери ясности. Режим DRC включает эту функцию.

\*1: Только Dolby Digital

### Голос (Vocal)

Установите Vocal в положение On при проигрывании многоканальных DVD дисков караоке. Каналы караоке будут подмешиваться к обычным стерео каналам.

### Блокировка (контроль родителей)

#### Рейтинг

Блокирует воспроизведение дисков DVD в зависимости от рейтинга содержимого. Не все диски классифицированы.

1. Выберите в меню БЛОКИРОВКА функцию "Пароль" и нажмите ►.
2. Чтобы получить доступ к опциям меню БЛОКИРОВКА, введите созданный вами пароль. Если вы ещё его не ввели, на пароль высветится запрос. Наберите пароль и нажмите **SELECT/ENTER**. Для подтверждения пароля наберите его ещё раз и нажмите **SELECT/ENTER**. Если вы ошиблись при наборе пароля, но ещё не нажали **SELECT/ENTER**, нажмите **CLEAR**.
3. Выберите рейтинг от 1 до 8 с помощью кнопок ▲ / ▼.

**Рейтинг 1-8:** Рейтинг "единица" (1) имеет максимальное количество ограничений, а рейтинг "восемь" (8) является наименее ограничивающим.

**Открыть:** При выборе разблокировки родительский контроль будет выключен, и диски будут воспроизводиться полностью без ограничений.

4. Нажмите **SELECT/ENTER**, чтобы подтвердить ваш выбор рейтинга, а затем нажмите **SETUP**, чтобы выйти из меню.

## ПАРОЛЬ

Вы можете ввести или изменить пароль.

1. Выберите в меню БЛОКИРОВКА функцию Password (Пароль) и нажмите ►.
2. Следуйте указаниям второго этапа в предыдущем пункте (Классификация).

Для изменения пароля нажмите **SELECT/ENTER**, когда светится опция "Change" (Замена). Введите пароль и нажмите **SELECT/ENTER**. Введите его снова и нажмите **SELECT/ENTER** для проверки.

3. Нажмите **SETUP**, чтобы выйти из меню.

### Если Вы забыли свой пароль

Если вы забыли свой пароль, вы можете его удалить следующим образом:

1. Нажмите **SETUP**, чтобы отобразилось меню Настройки.
2. Наберите шестизначное число "210499" и нажмите **SELECT/ENTER**. Пароль удалён.

### Региональный код

Введите код региона, стандарты которого были использованы для определения рейтинга видеодиска DVD, в соответствие со списком на стр.

1. Выберите "Региональный код" в меню БЛОКИРОВКА, а затем нажмите ►.
2. Перейдите к шагу 2, как описано в предыдущем параграфе (Рейтинг).
3. Выберите первый символ с помощью кнопок ▲ / ▼.
4. Нажмите ► и выберите второй символ при помощи кнопок ▲ / ▼.
5. Нажмите **SELECT/ENTER**, чтобы подтвердить ваш выбор региональный код.

## Прочие настройки

### DivX(R) Регистрация

Мы предоставляем вам код регистрации в системе DivX® VOD (видео по требованию), при помощи которого вы сможете арендовать или приобрести видеофайлы при помощи сервиса DivX® VOD. За более подробной информацией обратитесь на сайт [www.divx.com/vod](http://www.divx.com/vod).

1. Выберите параметр «Регистрация в системе DivX(R)», затем нажмите ►.
2. Нажмите **SELECT/ENTER**, пока выбран режим «Select» (выбор) и отображается код регистрации. При помощи данного кода вы можете арендовать или приобрести видеофильмы в системе DivX® VOD на сайте [www.divx.com/vod](http://www.divx.com/vod). Выполните приведенные инструкции и загрузите файл на диск для дальнейшего воспроизведения на плеере.
3. Для выхода нажмите **SELECT/ENTER**.

### Примечания

Загруженные файлы можно воспроизвести только на вашем плеере.

### Semi Karaoke (режим неполного караоке)

Когда глава / заголовок / дорожка полностью окончена, эта функция показывает счет на экране в сопровождении звука фанфар.

#### Функция Semi Karaoke включена:

- Включите функцию «Semi Karaoke».
- Когда вы заканчиваете пение, на экране появляется счет.

#### Функция Semi Karaoke выключена:

- Выключите функцию «Semi Karaoke».
- На экране не появится счет, фанфары не звучат

Диски, для которых доступна функция «Semi Karaoke»:

- DVD диски
- DVD Караоке-диски

### Примечания

- Данная функция работает в режиме DVD/CD.
- Функция Semi Karaoke (неполного караоке) доступна только при подсоединенном микрофоне.
- При просмотре заставок отключите функцию Semi Karaoke (неполного караоке) или просматривайте их в меню SETUP без подключения микрофона в случае, если Вам мешают звуки фанфар и очки, появляющиеся при смене композиции.

RUSSIAN

## Воспроизведение аудио компакт-дисков или файлов формата MP3/WMA/JPG/DivX.

### Воспроизведение аудио компакт-дисков или файлов формата MP3/WMA.

Плеер позволяет воспроизводить аудио компакт-диски или файлы в форматах MP3/WMA, записанные на дисках.

#### MP3 / WMA / аудио компакт-диски

Как только вы вставляете диск в дисковод плеера, на экране телевизора появляется меню. Нажимайте кнопки ▲/▼ чтобы выбрать дорожку / файл, а затем нажмите кнопку PLAY или **SELECT/ENTER**, после чего начинается воспроизведение. Вы можете воспользоваться разнообразными функциями управления воспроизведением. Обратитесь на стр. 6-9.

#### ID3 TAG (идентификационная закладка)

При воспроизведении файла, который содержит информацию о названии трека, эту информацию можно посмотреть, несколько раз нажав на кнопку DISPLAY. Информация о файле MP3/WMA (название папки и файла, композиция, исполнитель, альбом, жанр, примечание, информация о времени) отображается в окне дисплея и на экране ТВ.

Для перехода к следующему или предыдущему файлам нажмите кнопку SKIP (◀◀ / ▶▶).

#### Рекомендации

- Нажмите **MENU** для перехода на следующую страницу.
- На компакт-диске, содержащем вместе с MP3/WMA файлы JPEG, можно переключаться между MP3/WMA и JPEG. Нажмите **TITLE**, и в верхней части меню будет выделена надпись MUSIC или PHOTO.

## Воспроизведение по программе

Данная функция позволяет сохранить порядок любимых треков на данном диске в памяти аппарата. В программе может быть 300 дорожек.

1. Вставьте диск.  
Аудиодиски или MP3/WMA-диски.
2. Выберите трек в списке, нажмите PROG. или выберите иконку “ (Добавить)”, после этого нажмите кнопку **SELECT/ENTER** для того, чтобы поместить выбранный трек в список треков.

### Примечания

Вы можете добавить все треки с диска. Выберите иконку “ (Добавить все)” и нажмите кнопку **SELECT/ENTER**.

3. Выберите трек, который вы хотите начать прослушивать, из запрограммированного списка (Программа). Для перехода к следующей странице нажмите MENU.
4. Нажмите **PLAY** или **SELECT/ENTER**, чтобы начать воспроизведение. Воспроизведение начнется в запрограммированном вами порядке. Воспроизведение остановится после того, как все запрограммированные треки будут проиграны по одному разу.
5. Чтобы вернуться в режим обычного воспроизведения, выберите трек компакт-диска (или MP3/WMA) и нажмите **PLAY**.

### Повторение запрограммированных треков

1. Нажмите REPEAT во время воспроизведения диска. Появится иконка функции повтора.
2. Нажмите REPEAT для выбора желаемого режима повтора.
  - Трек: повторяет текущий трек.
  - Все: повторяет все запрограммированные треки.
  - Выкл.: не воспроизводит треки повторно.

### Удаление трека из запрограммированного списка

1. С помощью кнопок **▲ ▼** выберите Трек который вы хотите удалить из запрограммированного списка.
2. Нажмите CLEAR. Или выберите иконку “ (Удалить)”, затем нажмите кнопку **SELECT/ENTER** для того, чтобы поместить выбранный трек в список треков. Повторите то же самое для других треков, которые вы хотите удалить.

### Удаление всего запрограммированного списка

С помощью кнопок **▲ / ▼** выберите “ (ОЧИСТИТЬ ВСЕ)” и нажмите **SELECT/ENTER**.

### Примечания

Запрограммированные списки также удаляются при извлечении диска.

## Просмотр файлов формата JPEG

Данный ресивер поддерживает диски с файлами JPEG. Перед использованием дисков JPEG прочитайте примечания о файлах JPEG справа.

1. Вставьте диск и задвиньте лоток.  
На экране ТВ появится меню PHOTO.
2. Нажмите кнопки **▲ / ▼** для выбора папки, затем нажмите **SELECT/ENTER**.  
Будет выведен список файлов в каталоге. Если при просмотре списка файлов вы желаете вернуться к списку предыдущего каталога, с помощью кнопок **▲ / ▼** на пульте дистанционного управления выделите  и нажмите **SELECT/ENTER**.
3. При необходимости просмотра отдельного файла с помощью кнопок **▲ / ▼** выделите файл и нажмите **SELECT/ENTER** или **PLAY**. При просмотре файла вы можете нажать кнопку **STOP** для перехода в предыдущее меню (меню JPEG).

### Сведения

- Существует четыре режима скорости просмотра слайдов  :  
> (медленный), >> (нормальный), >>> (быстрый) и II (выключенный).  
Для **▲ / ▼ / ◀ / ▶** выбора скорости используйте кнопки. Затем с помощью кнопки **◀ / ▶** выберете режим, который хотите использовать, и нажмите кнопку **SELECT/ENTER**.
- Если вы выбираете выключенный режим скорости, функция просмотра слайдов не активируется.

### Показ слайдов

С помощью кнопок **▲ ▼ ◀ ▶** выделите значок  (показ слайдов) и нажмите ENTER.

### Показ неподвижного изображения

1. В процессе показа слайдов нажмите PAUSE/STEP. После этого плеер перейдет в режим паузы.
2. Для возврата в режим показа слайдов нажмите **PLAY** или снова PAUSE/STEP.

### Переход к другому файлу

Во время просмотра изображений для перехода к следующему или предыдущему файлу однократно нажмите (**◀◀** или **▶▶**).

### Вращение картинки

Для вращения картинки по часовой стрелке или против часовой стрелки в процессе просмотра изображения нажимайте кнопки **▲ / ▼ / ◀ / ▶**.

### Масштабирование

После каждого нажатия кнопки ZOOM масштаб изменяется в следующем порядке.

Zoom on ↔ Zoom off

Нажимайте кнопки **▲ ▼ ◀ ▶** для увеличения размера видеоизображения.

Нажимайте кнопки **▲ ▼ ◀ ▶** для уменьшения размера видеоизображения.

## Воспроизведение видеофайлов формата DivX

Плеер позволяет воспроизводить файлы DivX.

1. Вставьте диск и задвиньте лоток. На экране ТВ появится меню PHOTO.
2. Нажмите кнопки ▲ / ▼ для выбора папки, затем нажмите **SELECT/ENTER**. Появится список файлов из папки. Если вы находитесь в списке файлов и хотите вернуться в список папок, используйте кнопки ▲ / ▼ на пульте ДУ, чтобы выделить  и нажмите **SELECT/ENTER**.
3. При необходимости просмотра отдельного файла с помощью кнопок ▲ / ▼ выделите файл и нажмите **SELECT/ENTER** или **PLAY**.
4. Нажмите **STOP** для выхода из меню.

### Сведения

- Для перехода на предыдущую страницу нажмите **MENU**.
- На компакт-диске с файлами MP3/WMA, JPEG и MOVIE вы можете переключаться между меню **MUSIC** (музыка), **PHOTO** (фото) и **MOVIE** (фильмы). Нажмите **TITLE** и слово **MUSIC**, **PHOTO** и **MOVIE** вверху меню будет выделено.

### Примечания

- Каждый раз перед воспроизведением файла DivX выбирайте режим «SUBTITLE ON» (включение субтитров) нажатием на файл субтитров.
- Если субтитры в файле более чем на двух языках, доступны только исходные субтитры.
- Во время воспроизведения файла DivX нельзя изменить режим звучания и эффект виртуального звука.

### Примечание по отображению субтитров DivX файла

Если, во время воспроизведения, субтитры отображаются неправильно, чтобы выбрать другой языковой код нажмите и удерживайте кнопку **S-TITLE** около 3 секунд, затем нажимайте ее еще до тех пор, пока субтитры не будут отображаться на нужном языке.

#### Совместимость дисков MP3 / WMA с данным плеером ограничена и определяется следующим:

- Частота дискретизации: в диапазоне 32 - 48 кГц (MP3), в диапазоне 24 - 48 кГц (WMA)
- Скорость передачи данных в битах: в диапазоне 32 - 320 кбит/с (MP3), 40 - 192 кбит/с (WMA)
- Файлы с расширениями «.mp3» / «.wma».
- Формат файловой системы компакт-диска: ISO9660.
- Рекомендуется использовать программу Easy-CD Creator, создающую файловую систему ISO 9660.
- Общее число символов в наименовании файла: максимум 8 (исключая расширение файла, например, mp3/wma).
- Они не должны содержать специальных символов, таких как / ? \* : " < > | и т.д.
- Общее количество файлов в папке не должно превышать 999.

**Потребители должны помнить, что для получения (скачивания) файлов и музыки в формате MP3 / WMA через Интернет требуется разрешение. Наша компания не обладает правами на выдачу такого разрешения. Разрешение может быть получено только у владельца авторского права.**

#### Совместимость файлов JPEG с настоящим плеером ограничена следующим:

- Размер файла изображения: рекомендуется менее 2 мегапикселей (размер 2760 x 2048 пикселей). (Отображение файла, превосходящего 2 мегапикселя, занимает больше времени).
- Максимальное количество файлов: менее 999.
- Некоторые диски могут оказаться несовместимыми с плеером вследствие другого формата записи или из-за

состояния диска.

- Файлы с расширениями «.jpg»

#### Совместимость диска DivX с данным проигрывателем ограничивается следующими условиями:

- Возможное значение разрешения файла DivX - менее 800x600 (W x H) пикселей.
- Отображаются 45 символов имени файла субтитров DivX
- Если код не возможно воспроизвести в файле DivX, на дисплее может появиться символ “\_”.
- **Частота кадров: ниже 30 кадров в секунду.**
- **Если видео- и аудиоданные записанного файла не чередуются, то выводятся либо видео- или аудиоданные.**
- **Воспроизводимый файл DivX:** ".avi ", ".mpg ", ".mpeg ", ".divx "
- **Воспроизводимый формат субтитров:** SubRip(\*.srt/\* .txt), SAMI(\*.smi), SubStation Alpha(\*.ssa/\* .txt), MicroDVD(\*.sub/\* .txt), SubViewer 2.0(\*.sub/\* .txt), VobSub(\*.sub)
- **Воспроизводимый формат Codec:** DIVX3.xx ", "DIVX4.xx ", "DIVX5.xx ", "MP43 ", "3IVX ".
- **Воспроизводимый аудиоформат:** "AC3 ", "DTS ", "PCM ", "MP3 ", "WMA ".
- Частота дискретизации: в пределах 32 - 48 kHz (MP3), в пределах 24 - 48kHz (WMA)
- Скорость передачи данных: в пределах 32 - 320kbps (MP3), 40 - 192kbps (WMA)

## Операции с радиоприемником / Прослушивание

### Предварительная настройка станций

В память можно занести 50 станций в диапазонах FM или AM. Перед настройкой убедитесь, что вы снизили громкость до минимума.

- 1 Для отображения в окне дисплея «FM» или «AM» нажмите TUNER/BAND (тюнер/диапазон) на пульте дистанционного управления. Или нажмите кнопку TUNER передней панели.  
При каждом нажатии кнопки на дисплее попеременно будут сменяться «AM» и «FM».
- 2 Выберите нужную станцию нажатием кнопки TUNING (-/+) передней панели или ◀/▶ пульта дистанционного управления.

### Примечания

#### • Автонастройка

Нажмите и удерживайте кнопку TUNING (-/+) или ◀/▶ более 0,5 секунды.

- Сканирование остановится, как только будет найдена ближайшая станция.

#### • Настройка вручную

Несколько раз нажмите кнопку TUNING (-/+) или ◀/▶.

- 3 Нажмите кнопку PROG./MEMO. на пульте дистанционного управления.  
На дисплее замигает номер, под которым будет записана станция.
- 4 Нажмите ▲ / ▼ на пульте для выбора установки номера, по вашему желанию.
- 5 Снова нажмите кнопку PROG./MEMO.  
Станция занесена в память.
- 6 Для занесения других станция повторите шаги с 1 (или 2).

### Удаление всех занесённых в память станций

Нажмите и удерживайте кнопку PROG./MEMO. примерно две секунды, пока на дисплее не начнет мигать сообщение "ERASE ALL", после чего снова нажмите PROG./MEMO. для сброса всех станций.

### Справка

Если все ячейки памяти заняты, на дисплее появится сообщение "FULL", а номер станции замигает. Для изменения номера станции выполните шаги 4-5.

### Вызов предварительной установки

Нажмите и удерживайте кнопку ▲ /▼ на пульте дистанционного управления до тех пор, пока не появится нужный заранее установленный номер, или нажмите на кнопку несколько раз.

### Операции с радиоприемником

- 1 Для отображения в окне дисплея «FM» или «AM» нажмите TUNER/BAND (тюнер/диапазон) на пульте дистанционного управления. Или нажмите кнопку TUNER передней панели.  
Будет включена последняя станция, на которую производилась настройка.
- 2 Нажимайте ▲ / ▼ выберите нужную радиопрограмму.  
При каждом нажатии этой кнопки центр переходит от одной предварительно занесённой в память станции к другой.
- 3 Настройте громкость, вращая VOLUME CONTROL KNOB на передней панели, или нажимая VOLUME (-/+) на пульте ДУ.

### Прослушивание станций, не занесённых в память

- Ручная настройка описана в разделе "Настройка вручную".
- Автоматическая настройка описана в разделе "Автонастройка".

### Выбор занесенных в память станций напрямую

Для непосредственного выбора нужной станции из памяти можно использовать кнопки с цифрами на пульте ДУ.

Например, для включения станции номер 4 нажмите кнопку 4 на пульте ДУ. Для прослушивания станции 19, нажмите сначала 1, а потом 9 (в течение 3 секунд).

### Выключение радиоприемника

Для выключения системы нажмите POWER или перейдите в другой режим (CD/DVD, TAPE, AUX или USB).

### Справка

- Если станция FM принимается с посторонним шумом; Нажмите ST./MONO на передней панели чтобы с дисплея исчезло "STEREO". Стереозвук исчезнет, но качество приёма улучшится. Чтобы восстановить стереозвук снова нажмите кнопку.
- Для улучшения приёма; Переориентируйте антенну.

## Что такое RDS - НЪ НО НСЪХ МОЦЪЛЯХ

Прибор оборудован системой передачи данных по радио RDS, которая позволяет принимать различные сведения по FM-радио. Система RDS распространена во многих странах и представляет собой передачу в текстовом виде информации о позывном символе радиостанции или сведения о радиосети, музыкальном стиле станции и сигналах точного времени.

### Настройка RDS : НЕ ВО ВСЕХ МОДЕЛЯХ

Когда приемник настраивается на станцию FM, выдающую сведения по RDS, он автоматически отобразит позывной станции, а в окне дисплея появится индикатор RDS, а также о типе найденной программы (PTY), Радиотексте (RT), Сигналах времени (CT), а также о службах системы RDS, если радиостанция их передает.

### Виды отображаемой информации о RDS

Система RDS способна отображать широкий набор сведений в дополнение к позывному станции, которые появляются на дисплее, как только приемник настроен на станцию. Обычно при работе RDS на дисплее появится название станции, трансляционной сети или буквы позывных. Нажимая кнопку RDS приемника, вы можете поочередно выбрать любое из возможных видов сведений:

(PS ↔ FREQUENCY ↔ PTY ↔ RT ↔ CT)

- **PS (Название сервиса программы)**- В окне дисплея отображается название канала.
- **PTY (Распознавание типа программы)** - В окне дисплея отображается описание типа радиостанции.
- **RT (Распознавание радиотекста)** - В окне дисплея отображается название радиотекста.
- **CT (Выдаваемые программой сигналы времени)**- Приемник может принимать текущее время и отображать его в окне дисплея.

### Примечания

Определенные RDS-станции могут не использовать некоторые из приведенных возможностей. Если нужные сведения станцией не передаются, в окне дисплея появится сообщение **PTY NONE** («отсутств.»), **RT NONE**, **CT NONE**, **PS NONE**.

### Поиск программы (PTY)

Главное достоинство RDS в том, что она позволяет присвоить программам тип (PTY), который описывает характер передаваемой информации. Список ниже содержит сокращения каждого из типов программы с его расшифровкой.

NEWS	Новости
AFFAIRS	Текущие события
INFO	Информация
SPORT	Спортивные новости
EDUCATE	Образование
DRAMA	Драматические радиопостановки
CULTURE	Культурные события
SCIENCE	Наука
VARIED	Различные программы разговорного жанра
POP M	Поп-музыка
ROCK M	Рок-музыка
EASY M	Легкая музыка
LIGHT M	Классическая музыка
CLASSICS	Сложная классическая музыка
OTHER M	Прочие музыкальные жанры
WEATHER	Информация о погоде
FINANCE	Финансовые программы
CHILDREN	Детские передачи
SOCIAL	Программы, посвященные общественным событиям
RELIGION	Радиовещание религиозной тематики
PHONE IN	Программы с телефонными звонками слушателей
TRAVEL	Путешествия и туризм
LEISURE	Отдых и занятия для души
JAZZ	Джаз
COUNTRY	Кантри
NATION M	Народная музыка
OLDIES	Старые мелодии
FOLK M	Фолк-музыка
DOCUMENT	Документальные программы
TEST	Пробные тревожные оповещения
ALARM !	Информация о стихийных бедствиях







Чтобы произвести поиск программ определенного типа (PTY) следуйте приведенным шагам:

1. Нажимая кнопку TUNER выберите диапазон FM.
2. Нажмите кнопку PTY пульта дистанционного управления, на экране дисплея отображается последний используемый PTY.
3. Нажмите кнопку PTY несколько раз для выбора желаемого PTY.
4. После выбора PTY нажмите и удерживайте TUN.(./+). Кинотеатр переключится в режим автоматического поиска. Если станция настроена, поиск прекращается.



## Таймер

### Установка часов

- 1 **Нажмите кнопку CLOCK.**  
(При необходимости установить часы, нажмите и удерживайте кнопку CLOCK не менее 2 секунд).  
- Начинают мигать часы.
- 2 **Выберите 24-часовой или 12-часовой цикл, нажимая   на передней панели.**
- 3 **Для подтверждения выбора формата отображения времени нажмите кнопку SET/CDII.**
- 4 **Точное значение времени (часы) устанавливается кнопками   на передней панели.**
- 5 **Нажмите кнопку SET/CDII.**
- 6 **Точное значение времени (минуты) устанавливается кнопками   на передней панели.**
- 7 **Нажмите кнопку SET/CDII - на дисплее отобразится установленное время.**

### Таймер

При помощи функции TIMER (таймер) вы можете осуществлять прием радиоканалов, воспроизведение компакт-дисков, воспроизведение через интерфейс USB или кассет включением и выключением театра в нужное время.

- 1 **Нажмите кнопку CLOCK чтобы проверить показания часов.**

#### На заметку



Если часы не настроены, эта функция работать не будет.

- 2 **Чтобы войти в режим установки таймера нажмите кнопку TIMER.**  
По очереди на дисплее замигает каждый из применимых режимов "TUNER→DVD/CD→USB→TAPE".

#### На заметку

- Если необходимо изменить ранее заданное время таймера, нажмите и удерживайте кнопку **TIMER** не менее 2 секунд.
- При желании проверить сделанные ранее настройки таймера кратковременно нажмите кнопку **TIMER**.
- На дисплее появится заданное ранее время и слово "⌚".











- 3 **Когда начнет появится нужный режим, нажмите кнопку SET/CDII.**
- 4 **а. 1) Если вы выбрали функцию TUNER (тюнер) надписи «PLAY» и «REC» попеременно мерцают на экране дисплея в течение 3 секунд.**  
Надпись «PLAY»: только воспроизведение радиоканала  
Надпись «REC»: воспроизведение и запись радиоканала  
2) **Нажмите кнопку SET/CDII во время отображения одной из функций.**

- 3) **Выберите предварительно сохраненный в памяти номер нажатием кнопки   на передней панели и последующим нажатием кнопки SET/CDII.**

На экране дисплея в течение 0,5 секунды отображается надпись «ON TIME», а затем исчезает.

- б. Если вы выбрали функцию CD/DVD, USB или TAPE,**

на экране дисплея в течение 0,5 секунды отображается надпись «ON TIME», а затем исчезает.

- 5 **Задайте время переключения (часы) кнопками   на передней панели.**
- 6 **Нажмите кнопку SET/CDII.**
- 7 **Задайте время переключения (минуты) кнопками   на передней панели.**
- 8 **Для подтверждения выбора минуты включения нажмите кнопку SET/CDII.**  
На дисплее на 0,5 секунды отобразится и исчезнет индикатор "OFF TIME".
- 9 **Задайте время переключения (часы) кнопками   на передней панели.**
- 10 **Нажмите кнопку SET/CDII.**
- 11 **Задайте время переключения (минуты) кнопками   на передней панели.**
- 12 **Нажмите кнопку SET/CDII.**
- 13 **Отрегулируйте уровень громкости кнопками   на передней панели.**
- 14 **Нажмите кнопку SET/CDII.**  
Установка таймера будет завершена, и на дисплее останется значок "⌚".
- 15 **Выключите центр.**  
Выбранная функция будет автоматически включаться и выключать в установленное время.

### Отмена или проверка функции таймера

Каждый раз при нажатии кнопки **TIMER** вы можете либо привести таймер в действие, либо отменить его работу. Вы также сможете проверить установки таймера.

Чтобы привести таймер в действие или проверить его установки, нажмите кнопку **TIMER**, чтобы на дисплее появилось слово "⌚".

Чтобы отменить функцию таймера нажмите кнопку **TIMER** так, чтобы слово "⌚" на дисплее погасло.

### Примечания

- Если вы вставили в дисковод диск DVD или DivX, за исключением CD/MP3/WMA, таймер будет работать так же, как в режиме TUNER.
- Не поддерживает многоформатные устройства считывания с карт.

## Операции с кассетным магнитофоном

### Воспроизведение с магнитофона

- 1 Для работы с кассетами нажмите кнопку TAPE1-2 (или TAPE).  
(В окне дисплея может появиться сообщение "NO TAPE")
- 2 Откройте деку TAPE1-2 нажатием в PUSH EJECT месте нажатия для открывания деки.
- 3 Вставьте одну или две кассеты лентой вниз и закройте отсек TAPE 1 (и/или 2).
- 4 Нажмите ►.

### ДЕКА С АВТОСТОПОМ (TAPE 1/2)

После воспроизведения одной стороны кассеты воспроизведение автоматически прекращается.

### Остановка воспроизведения

Во время воспроизведения нажмите STOP (■) на музыкальном центре или TAPE STOP (■) на пульте ДУ.

### Сброс счетчика расхода ленты

После нажатия кнопки ◀◀ ◀◀/▶▶ ▶▶ во время воспроизведения записи ◀◀/▶▶ на пульте ДУ нажмите кнопку ► в выбранном вами месте.

### Дублирование записи

Эта функция позволяет выполнять перезапись с одной ленты на другую.

- 1 Нажмите кнопку TAPE1-2 (или TAPE).
  - Кассета TAPE 1- Вставьте кассету с лентой - оригиналом.
  - Кассета TAPE 2- Вставьте чистую кассету.
- 2 Нажмите DUBB.  
DUBBING - Перезапись с обычной скоростью  
Чтобы остановить запись, нажмите STOP (■).

### Основные настройки

- 1 Выберите источник для записи материала на кассету.
- 2 Откройте деку 2 и вставьте чистую кассету.  
Чтобы установить направление записи.  
Не во всех моделях

### Запись с компакт-диска, аудиоприемника или с подключенного оборудования

- 1 Нажмите кнопку REC/II на передней панели или ●/II на пульте ДУ.  
Индикатор "REC" начнет мигать – кассета находится в состоянии паузы.
- 2 Нажмите кнопку REC/II на передней панели или ●/II на пульте ДУ.  
Начинается запись.  
**Пауза при записи**  
Нажмите кнопку REC/II или ●/II.  
**Остановка записи**  
Нажмите кнопку STOP (■)

### Синхрозапись с компакт-диска

Функция синхрозаписи с компакт-диска позволяет полностью автоматически дублировать компакт-диск и программные заголовки на кассету.

- 1 Нажмите кнопку KARAOKE/DVD на пульте дистанционного управления.
- 2 Нажмите кнопку в режиме остановки CD SYNC.  
При этом в окне дисплея будет замигать индикатор "REC" и "CD SYNC".
- 3 Примерно через 7 секунд начнется синхронизированная запись.

### Примечания

- Если вы хотите записать определенную дорожку, вы можете начать синхрозаписи выберите его ручкой ◀◀ ◀◀/▶▶ ▶▶ или ◀◀/▶▶.
- Во время записи невозможно изменить любой режим.

## Использование функции караоке

### Основы караоке

- 1 Убедитесь, что аппарат подключен.  
(См. стр. 4.)
- 2 Включите телевизор (или усилитель) и DVD-центр караоке и включите видеорежим на телевизоре.
- 3 Нажмите клавишу ▲OP./CL, чтобы открыть лоток и вставьте прилагаемый диск караоке этикеткой вверх.
- 4 Нажмите кнопку ▲OP./CL, чтобы закрыть отделение для диска.
- 5 Чтобы перейти в режим караоке, нажмите дважды CD.
- 6 Подключите микрофон в гнездо MIC1 или MIC2.
- 7 Выберите номер композиции при помощи кнопок с цифрами.  
Для отмены выбранной мелодии нажмите CLEAR.
- 8 Нажмите кнопку PLAY(►).  
Начнется воспроизведение выбранной мелодии.  
Пойте в микрофон под аккомпанемент.  
По окончании мелодии воспроизведение автоматически прекращается и появляется метка.

### Программирование на ходу

Если вы знаете, какой должна быть следующая мелодия, вы можете выбрать ее заранее, чтобы не пришлось ждать смены дорожки.

- 1 В режиме воспроизведения диска караоке клавишами цифровой клавиатуры задайте номер желаемой мелодии.  
На экране телевизора появится номер мелодии.
- 2 Нажмите PROG./MEMO..  
Выбранная мелодия запрограммирована.
- 3 Повторите шаги 1-2.  
Вы можете запрограммировать 8 песен

### Рекомендация

Как только закончится одна из песен, автоматически начнется воспроизведение следующей.

### Отмена заказанной песни

Нажимая CLEAR, вы отмените песни одну за другой.

### Отмена или замена неправильно выбранной песни

При помощи кнопки PROG./MEMO. перейдите к нужной мелодии и нажмите CLEAR для удаления запрограммированной песни.

## Использование функции караоке

### МЕНЮ воспроизведения Караоке

#### Подготовка

В режиме караоке нажмите клавишу «MENU» (меню).  
На экране появится основное меню.

#### Главное МЕНЮ (на экране телевизора)

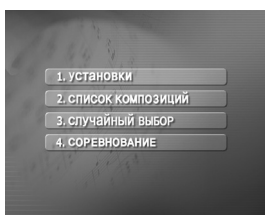

### Установки (УСТАНОВКИ)

- 1 Клавишами ▲ / ▼ в основном меню выберите пункт **1. УСТАНОВКИ**.
- 2 Клавишами ◀ / ▶ выберите желаемый пункт и нажмите «SELECT/ENTER».

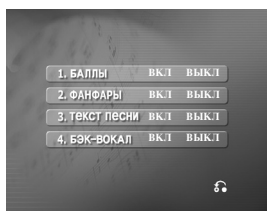

#### Баллы вкл/выкл (1. БАЛЛЫ ВКЛ ВЫКЛ)

**ВКЛ**: Во время пения выбранной мелодии оценки появляются после окончания части песни.

Для отмены выберите **ВЫКЛ**.

#### Фанфары вкл/выкл (2. ФАНФАРЫ ВКЛ ВЫКЛ)

**ВКЛ**: При включенном режиме обеспечивается звук фанфар. Фанфары звучат по окончании пения.

Для отключения выберите **ВЫКЛ**.

#### Текст песни вкл/выкл (3. ТЕКСТ ПЕСНИ ВКЛ ВЫКЛ)

**ВКЛ**: Во время пения выбранной мелодии на телевизионном экране появляется текст песни.

Для отмены выберите **ВЫКЛ**.

#### Бэк-вокал вкл/выкл (4. БЭК-ВОКАЛ ВКЛ ВЫКЛ)

**ВКЛ**: Во время пения выбранной мелодии слышен бэк-вокал.

Для отмены выберите **ВЫКЛ**.

#### Примечания

Для возвращения в основное меню нажмите клавишу «MENU».

### Список композиций (СПИСОК КОМПОЗИЦИЙ)

LOCAL SONG (1. РОССИЙСКИЕ ПЕСНИ) и POP SONG (2. ЗАРУБЕЖНЫЕ ПЕСНИ).

- 1 Выберите **2. СПИСОК КОМПОЗИЦИЙ** клавишами в ▲ / ▼ основном меню.

На экране телевизора появится меню «Российские песни», «Зарубежные песни» и «Классическая музыка».

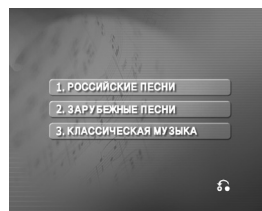

- 2 Выберите **1. РОССИЙСКИЕ ПЕСНИ** или **2. ЗАРУБЕЖНЫЕ ПЕСНИ** клавишами ▲ / ▼ и нажмите «SELECT/ENTER».

На телевизионном экране появится «Список песен» и «Список исполнителей».

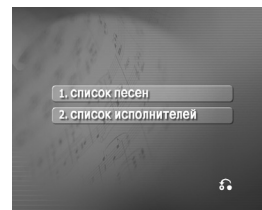

### Список песен (1. СПИСОК ПЕСЕН)

- 1 Выберите **1. СПИСОК ПЕСЕН** и первую из желаемых песен кнопками ▲ / ▼, затем нажмите «SELECT/ENTER».

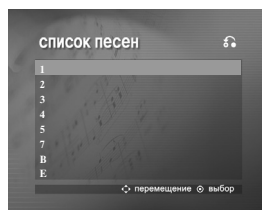

- 2 Кнопками / выберите название желаемой песни и нажмите «SELECT/ENTER».



## Использование функции караоке

### Список исполнителей (2. СПИСОК ИСПОЛНИТЕЛЕЙ)

- 1 Выберите пункт 2. СПИСОК ИСПОЛНИТЕЛЕЙ и первого певца, нажимая кнопки ▲/▼ а затем кнопку SELECT/ENTER.

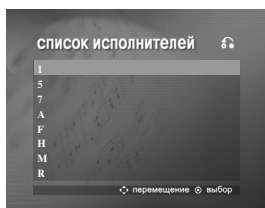

- 2 Кнопками ▲/▼ выберите желаемого исполнителя и нажмите «SELECT/ENTER».

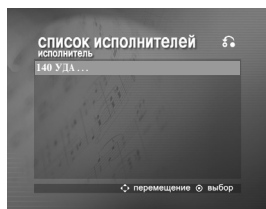

- 3 Кнопками ▲/▼ выберите название песни желаемого исполнителя и нажмите «SELECT/ENTER».



### Примечания

Для перехода к предыдущему режиму кнопками ▲/▼ выберите значок , затем нажмите «SELECT/ENTER» (выбор/ввод).

### Классическая музыка (3. КЛАССИЧЕСКАЯ МУЗЫКА)

- Кнопками ▲/▼ выберите 3. КЛАССИЧЕСКАЯ МУЗЫКА в меню «Российские песни, зарубежные песни и классическая музыка» нажмите «SELECT/ENTER».

На экране телевизора появится «Список композиций» и «Список композиторов».

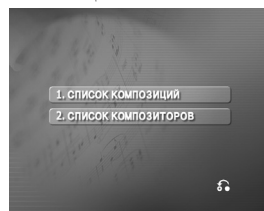

### Список композиций (1. СПИСОК КОМПОЗИЦИЙ)

- 1 Выберите 1. СПИСОК КОМПОЗИЦИЙ и первую из желаемых композиций кнопками ▲/▼, затем нажмите «SELECT/ENTER».

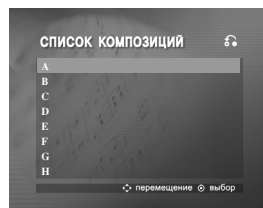

- 2 Кнопками ▲/▼ выберите название желаемой композиции и нажмите «SELECT/ENTER».



### Список композиторов (2. СПИСОК КОМПОЗИТОРОВ)

- 1 Выберите 2. СПИСОК КОМПОЗИТОРОВ и первого из желаемых композиторов кнопками ▲/▼ в меню «Список классической музыки» и «Список композиторов», затем нажмите «SELECT/ENTER».

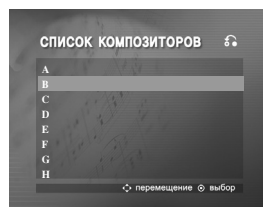

RUSSIAN

## Использование функции караоке

- 2 Кнопками ▲/▼ выберите желаемого композитора и нажмите «SELECT/ENTER».

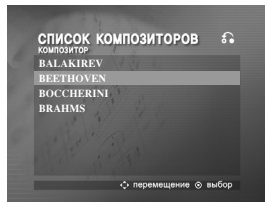

- 3 Кнопками ▲/▼ выберите название композиции желаемого автора и нажмите «SELECT/ENTER».



### Примечания

- Для перехода к предыдущему режиму кнопками ▲/▼ выберите значок ▲/▼, затем нажмите «SELECT/ENTER».
- Нажмите ◀/▶ для перехода на предыдущую или следующую страницу.

### Случайный выбор (случайный выбор)

- 1 Из основного меню кнопками ▲/▼ выберите пункт 3, случайный.



- 2 Нажмите «SELECT/ENTER» для начала воспроизведения в случайном порядке.

### Соревнование (соревнование)

Данная функция дает возможность посоревноваться в пении двум командам - красной и синей.

- 1 Из основного меню кнопками ▲/▼ выберите пункт 4, соревнование.

Он будет выглядеть вот так.

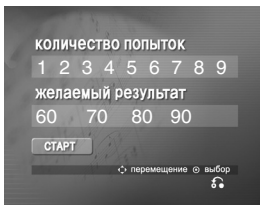

- 2 Выберите пункт **КОЛИЧЕСТВО ПОПЫТОК**, нажимая кнопки ▲/▼ а затем выберите одну из цифровых клавиш 1~9 с помощью кнопок, чтобы задать выигрышный номер, после чего нажмите кнопку SELECT/ENTER.

- 3 Выберите пункт **ЖЕЛАЕМЫЙ РЕЗУЛЬТАТ**, нажимая кнопки ▲/▼, а затем выберите одно из чисел 60,70,80 или 90 с помощью кнопок ◀/▶, чтобы задать оценку соревнованию, после чего нажмите кнопку SELECT/ENTER.

- 4 Кнопками **СТАРТ** выберите пункт **СТАРТ**, после чего нажмите «SELECT/ENTER». Это выглядит таким образом.

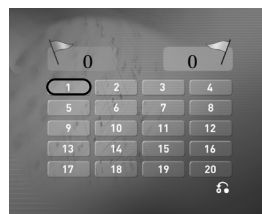

- 5 Кнопками ▲/▼ выберите желаемое число и нажмите «SELECT/ENTER».

- 6 Повторите пункт 5.

Команды «красных» и «синих» меняются по очереди.

- 7 Когда будет достигнута победная цифра, на экране телевизора появится надпись **ПОЗДРАВЛЯЕМ!**. Это выглядит таким образом.



- 8 В зависимости от желания продолжить песенное соревнование кнопками ▲/▼ выберите пункт 1. ДА или 2. НЕТ, как показано на приведенном ниже рисунке.

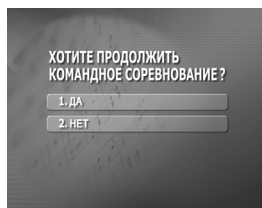

## СПРАВКА

### Список кодов языков

Используйте данный список для выбора языка, необходимого для следующих начальных установок:  
Аудио Диск, Титры на диске, Меню на диске.

Язык	Код	Язык	Код	Язык	Код	Язык	Код
Абхазский	6566	Финский	7073	Македонский	7775	Словенский	8376
Афар	6565	Французский	7082	Малагасийский	7771	Сомалийский	8379
Африкаанс	6570	Галицийский	7176	Малайский	7783	Испанский	6983
Албанский	8381	Грузинский	7565	Малайала	7776	Суданский	8385
Амехарик	6577	Германия	6869	Мальтийский	7784	Суахили	8387
Арабский	6582	Греческий	6976	Маори	7773	Шведский	8386
Армянский	7289	Гренландский	7576	Марати	7782	Тагальский	8476
Ассамский	6583	Гуарани	7178	Молдавский	7779	Таджикский	8471
Азербайджанский	6590	Гуджарати	7185	Монгольский	7778	Тамильский	8465
Башкирский	6665	Хауса	7265	Наури	7865	Татарский	8484
Баскский	6985	Иврит	7387	Непальский	7869	Телугу	8469
Бенгальский; Банга	6678	Хинди	7273	Норвежский	7879	Тайский	8472
Бутани	6890	Венгерский	7285	Ория	7982	Тибетский	6679
Бихари	6672	Исландский	7383	Пенджабский	8065	Тигринья	8473
Бретонский	6682	Индонезийский	7378	Пушту	8083	Тонго	8479
Болгарский	6671	Интерлингва	7365	Персидский	7065	Турецкий	8482
Бирманский	7789	Ирландский	7165	Польский	8076	Туркменский	8475
Белорусский	6669	Итальянский	7384	Португальский	8084	Тви	8487
Камбоджийский	7577	Японский	7465	Кечуа	8185	Украинский	8575
Каталонский	6765	Яванский	7487	Ретороманский	8277	Урду	8582
Китайский	9072	Канадский	7578	Румынский	8279	Узбекский	8590
Корейканский	6779	Кашмир	7583	Русский	8285	Вьетнамский	8673
Хорватский	7282	Казахский	7575	Самоа	8377	Волапок	8679
Чехия	6783	Киргизский	7589	Санскрит	8365	Уэльский	6789
Датский	6865	Корейский	7579	Шотландский	7168	Вола	8779
Голландский	7876	Курдский	7585	Сербский	8382	Хоса	8872
Английский	6978	Лаосский	7679	Сербскохорватский	8372	Идиш	7473
Эсперанто	6979	Латынь	7665	Шона	8378	Йоруба	8979
Эстонский	6984	Латышский	7686	Синди	8368	Зулусский	9085
Фарси	7079	Лингальский	7678	Сингалезский	8373		
Фиджи	7074	Литовский	7684	Словацкий	8375		

RUSSIAN

### Список кодов регионов

Выберите регион из данного списка.

Страна	Код	Страна	Код	Страна	Код	Страна	Код
Афганистан	AF	Эфиопия	ET	Малайзия	MY	Саудовская Аравия	SA
Аргентина	AR	Фиджи	FJ	Мальдивские острова	MV	Сенегал	SN
Австралия	AU	Финляндия	FI	Мексика	MX	Сингапур	SG
Австрия	AT	Франция	FR	Монако	MC	Республика Словакия	SK
Бельгия	BE	Германия	DE	Монголия	MN	Словения	SI
Бутан	BT	Великобритания	GB	Марокко	MA	Южная Африка	ZA
Боливия	BO	Греция	GR	Непал	NP	Южная Корея	KR
Бразилия	BR	Гренландия	GL	Нидерланды	NL	Испания	ES
Камбоджа	KH	О-ва Херд и МакДоналд	NM	Ангильские острова (гол.)	AN	Шри-Ланка	LK
Канада	CA	Гонконг	HK	Новая Зеландия	NZ	Швеция	SE
Чили	CL	Венгрия	HU	Нигерия	NG	Швейцария	CH
Китай	CN	Индия	IN	Норвегия	NO	Тайвань	TW
Колумбия	CO	Индонезия	ID	Оман	OM	Таиланд	TH
Конго	CG	Израиль	IL	Пакистан	PK	Турция	TR
Коста-Рика	CR	Италия	IT	Панама	PA	Уганда	UG
Хорватия	HR	Ямайка	JM	Парагвай	PY	Украина	UA
Республика Чехия	CZ	Япония	JP	Филиппины	PH	США	US
Дания	DK	Кения	KE	Польша	PL	Уругвай	UY
Эквадор	EC	Кувейт	KW	Португалия	PT	Узбекистан	UZ
Египет	EG	Ливия	LY	Румыния	RO	Вьетнам	VN
Сальвадор	SV	Люксембург	LU	Российская Федерация	RU	Зимбабве	ZW

## Устранение возможных неисправностей

Проверьте по следующему руководству возможные причины неполадок, прежде чем обращаться в ремонтную мастерскую.

**Sy** Симптом/ **Ca** Причина/ **Co** Метод устранения

**Sy** Нет питания.

**Ca** Отключен шнур питания.

**Co** Надежно вставьте шнур в стенную розетку питания.

**Sy** Питание включено, но устройство не работает.

**Ca** Не вставлен диск.

**Co** Вставьте диск. (Проверьте, светится ли индикатор DVD или аудио CD на дисплее DVD).

**Sy** Нет изображения.

**Ca** Телевизор не настроен на прием сигнала DVD.

**Co** Для того чтобы изображение появилось на экране телевизора, необходимо выбрать подходящий режим вывода видеосигнала на ТВ.

**Ca** Видеокабель подключен ненадежно.

**Co** Тщательно подключите видеокабель к разъемам.

**Ca** Выключен подключенный телевизор.

**Co** Включите телевизор.

**Sy** Отсутствует звук, или он едва слышен.

**Ca** Подключенное через аудиокабель оборудование не настроено на прием сигнала DVD.

**Co** Для воспроизведения звука с устройства, выберите соответствующий режим вывода звука.

**Ca** Ненадежно подключены аудиокабели.

**Co** Тщательно подключите аудиокабель к разъему.

**Ca** отключено питание оборудования, подключенное аудио кабелями.

**Co** Включите оборудование, подключенное аудиокабелями.

**Ca** Повреждён аудиокабель.

**Co** Замените его новым кабелем.

**Sy** Воспроизводимое изображение искажено.

**Ca** Загрязнен диск.

**Co** Очистите диск.

**Sy** Не работает воспроизведение.

**Ca** Вставлен диск, воспроизведение с которого невозможно.

**Co** Вставьте пригодный диск. (Проверьте тип диска, систему цветности и региональный код.)

**Ca** Диск перевернут.

**Co** Поставьте диск стороной с записью вниз.

**Ca** Диск положен неаккуратно.

**Co** Положите диск в соответствующие направляющие лотка.

**Ca** Загрязнен диск.

**Co** Очистите диск.

**Ca** На экране телевизора меню.

**Co** Нажмите кнопку SETUP чтобы выключить экран меню.

**Ca** установлен недопустимый уровень рейтинга.

**Co** Отмените функцию рейтинга или измените уровень рейтинга.

**Sy** Слышен резкий шум или гудение.

**Ca** Загрязнен диск.

**Co** Очистите диск.

**Ca** Акустические системы и компоненты системы ненадежно подсоединены.

**Co** Подсоедините акустические системы и компоненты системы.

**Ca** Устройство расположено слишком близко к телевизору.

**Co** Отодвиньте телевизор дальше от компонентов аудиосистемы.

**Sy** Невозможно настроить радиостанции.

**Ca** Антенны неудачно сориентированы или ненадежно подсоединены.

**Co** Надежно подсоедините антенны.

**Ca** Сигнал радиостанций слишком слаб (при настройке в автоматическом режиме).

**Co** Настройтесь на станцию вручную.

**Ca** В память не занесено станций, или память очищена (при настройке).

**Co** Настройте станции. на стр. 14.

**Sy** Пульт дистанционного управления не работает.

**Ca** Пульт дистанционного управления не направлен на сенсор дистанционного контроля устройства.

**Co** Направьте Пульт дистанционного управления на сенсор дистанционного контроля устройства.

**Ca** Пульт дистанционного управления находится слишком далеко от устройства.

**Co** Пользуйтесь пультом на расстоянии в пределах 23 футов (7 м)

**Ca** Между Пультот дистанционного управления и устройством обнаружена преграда.

**Co** Устраните препятствие.

**Ca** Разрядились элементы питания в пульте дистанционного управления.

**Co** Замените элементы питания новыми.

**Sy** Слишком темное изображение на дисплее на передней панели.

**Ca** На дисплее в данный момент ничего не отображается.

**Co** Нажмите кнопку DIMMER на пульте дистанционного управления.



## Технические характеристики

### Основные характеристики

Источник питания	Указано на шильдике на задней стенке аппарата.
Потребляемая мощность	Указано на шильдике на задней стенке аппарата.
Масса нетто	5,5 кг
Габариты (Ш x В x Г)	272 X 322 X 354 мм

### Тюнер/Усилитель

FM Диапазон частот	87,5 - 108,0 МГц или 65 - 74 МГц, 87,5 -108,0 МГц
Промежуточная частота	10,7 МГц
Отношение сигнал/шум	60/55 дБ (Mono/Stereo)
Диапазон воспроизводимых частот	50 - 10000 Гц
AM Диапазон частот	522 - 1620 кГц или 520 - 1720 кГц
Промежуточная частота	450 кГц
Отношение сигнал/шум	30 дБ
Диапазон воспроизводимых частот	140 - 1800 Гц
Выходная мощность	50 Вт + 50 Вт (4 Ω, THD 10 %) (MDD-K112Q) 30 Вт + 30 Вт (4 Ω, THD 10 %) (MDD-K72Q)
Полный коэффициент гармоник	0,5 %
Диапазон воспроизводимых частот	40 - 20000 Гц
Отношение сигнал/шум	75 дБ

### Проигрыватель DVD/CD

Диапазон воспроизводимых частот (аудио)	40 - 20000 Гц
Отношение сигнал/шум (аудио)	Более 75 дБ (1 кГц)
Отношение сигнал/шум (Видео)	Более 55 дБ (1 кГц)
Динамический диапазон (аудио)	Более 80 дБ
Выход видео	Размах 1,0 В, нагрузка 75 Ω
Компонентный видеовыход	(Y) 1.0 V (p-p), 75 Ω (Pb)/(Pr) 0.7 V (p-p), 75 Ω

### Магнитофон

Скорость ленты	3000 ± 3 % (MTT-111. NORMAL-SPEED)
Детонация звука	0,25 % (MTT -111, JIS-WTD)
Время прямой/ обратной перемотки	145 сек. (C-60)
Диапазон воспроизво димых частот	250 - 8000 Гц
Отношение сигнал/шум	43 дБ
Разделение каналов	45 дБ (P/B)/45 дБ (R/P)
Сигнал стирания	55 дБ (MTT-5511)

### Акустические системы

Обозначение акустической системы	Фронтальные акустические системы (Л/П)
Тип	2-полосная АС с фазоинвертором, 2 динамика
Импеданс	4 Ω
Диапазон воспроизводимых частот	55 - 20000 Ец (MDS-K112V) 60 - 20000 Ец (MDS-K72V)
Уровень звукового давления	83 дБ/Вт (1м) (MDS-K112V) 83 дБ/Вт (1м) (MDS-K72V)
Номинальная подводимая мощность	50 Вт (MDS-K112V) 30 Вт (MDS-K72V)
Максимальная подводимая мощность	100 Вт (MDS-K112V) 60 Вт (MDS-K72V)
Габариты (Ш x В x Г)	220 X 326 X 242 мм
Масса нетто	3,4 кг (MDS-K112V) 3,19 кг (MDS-K72V)

Примечание ( Дата производства изделия ).  
Первая цифра ( с левой стороны ) серийного номера означает Год,  
последующие 2 цифры  
- Месяц производства этого изделия.

**В целях совершенствования конструкция и технические характеристики изделия могут изменяться без уведомления.**

