



Mini Home Theater MANUEL DE L'UTILISATEUR

MODÈLE: FB162

FB162-X0U/D0U/A0U
FBS162V



Avant de raccorder, de faire fonctionner ou de régler cet appareil, prière de lire attentivement ce mode d'emploi en entier.



ATTENTION: AFIN DE MINIMISER LES RISQUES DE CHOC ÉLECTRIQUE NE PAS RETIRER LE COUVERCLE (OU LA PARTIE) IL N'Y A PAS DE PIÈCES POUVANT ÊTRE RÉPARÉES PAR L'UTILISATEUR DANS DE CETTE UNITÉ CONFIER À UN PERSONNEL QUALIFIÉ.



Ce témoin clignotant avec le symbole d'une flèche dans un triangle équilatéral a pour but d'avertir l'utilisateur de la présence d'un voltage dangereux non isolé, dans le boîtier de l'appareil, qui peut s'avérer d'une amplitude suffisante pour provoquer un risque d'électrocution.



Le point d'exclamation qui se trouve dans un triangle équilatéral a pour but d'avertir l'utilisateur de la présence de directives de fonctionnement ou d'entretien importantes dans le manuel d'instruction qui accompagne l'appareil.

ATTENTION: Afin d'éviter tout risque d'incendie ou de choc électrique, ne pas exposer ce produit à la pluie ou à la moisissure.

ATTENTION: Ne pas installer cet équipement à un endroit confiné tel qu'une bibliothèque ou similaire.

AVERTISSEMENT : Ne pas bloquer les ouvertures d'aération. Installez l'appareil en respectant les instructions du constructeur.

Les fentes et les ouvertures de l'appareil ont été conçues pour assurer une bonne ventilation et un bon fonctionnement du produit en le protégeant de toute surchauffe. Les ouvertures ne doivent jamais être bloquées en installant le produit sur un lit, un canapé, un tapis ou sur toute autre surface similaire. Cet appareil ne doit pas être installé dans un emplacement fermé comme une bibliothèque ou une étagère à moins que vous assuriez une ventilation particulière ou que les instructions de constructeur l'autorisent.

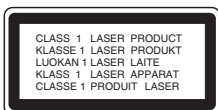

ATTENTION:

Ce produit utilise un système laser.

Afin de garantir l'utilisation correcte de ce produit, veuillez lire attentivement ce manuel de l'utilisateur et le conserver pour future consultation. Si cette unité requiert du service technique, contactez un point de service après-vente agréé. L'utilisation de commandes, réglages ou l'emploi de procédures autres que celles spécifiées ici peut résulter dans une exposition dangereuse à la radiation.

Pour éviter l'exposition directe au faisceau laser, n'essayez pas d'ouvrir le boîtier. Il y a de la radiation laser visible lorsqu'il est ouvert. **NE FIXEZ PAS LE REGARD SUR LE FAISCEAU.**

ATTENTION: L'appareil ne doit pas être exposé à l'eau (par mouillure ou éclaboussure) et aucun objet rempli de liquide, comme par exemple un vase, ne devrait être placé sur l'appareil.

ATTENTION concernant le câble d'alimentation
Il est recommandé, pour la plupart des appareils, de les brancher sur un circuit dédié.

Cela veut dire qu'un circuit comportant une prise de courant simple alimente uniquement cet appareil et qu'il n'a ni d'autres prises de courant ni d'autres circuits secondaires. Vérifiez la page des spécifications dans ce manuel de l'utilisateur pour en être sûr.

Évitez de surcharger les prises murales. Les prises murales surchargées, les prises murales desserrées ou endommagées, les rallonges, les câbles d'alimentation effilochés, ou l'isolation des câbles endommagée ou fêlée sont dangereux. Toutes ces conditions risquent de provoquer un choc électrique ou un incendie. Examinez périodiquement le câble de votre appareil, et si son aspect indique qu'il est endommagé ou détérioré, débranchez-le, arrêtez momentanément l'utilisation de l'appareil, et demandez à un technicien autorisé de remplacer le câble par la pièce de rechange appropriée.

Protégez le câble d'alimentation de tout emploi abusif, évitant par exemple qu'il soit tordu, entortillé ou pincé, que l'on ferme une porte ou que l'on marche sur le câble. Faites très attention aux fiches, aux prises murales et au point où le câble sort de l'appareil. Pour déconnecter l'appareil du réseau électrique, retirez la prise du câble d'alimentation. Lors de l'installation de l'appareil, assurez-vous que la prise soit facilement accessible.



Rejet de votre ancien appareil

1. Ce symbole, représentant une poubelle sur roulettes barrée d'une croix, signifie que le produit est couvert par la directive européenne 2002/96/EC.
2. Les éléments électriques et électroniques doivent être jetés séparément, dans les vide-ordures prévus à cet effet par votre municipalité.
3. Une élimination conforme aux instructions aidera à réduire les conséquences négatives et les risques éventuels pour l'environnement et la santé humaine.
4. Pour plus d'information concernant le rejet de votre ancien appareil, veuillez contacter votre mairie, le service des ordures ménagères ou bien le magasin où vous avez acheté ce produit.



Ce produit a été fabriqué en conformité avec les directives européennes 89/336/EEC, 93/68/EEC et 2006/95/EC.

Introduction	
Maintenance et Service	.3
Préliminaires	.4
Panneau frontal/ Panneau arrière	.5
Télécommande	.6

Installation et Configuration

Connexion à un téléviseur	.7
Raccordements de l'antenne	.7
Dispositif auxiliaire	.8
Écoute individuelle	.8
Utilisation du micro	.8
Pour Régler le Volume d'ÉCHO	.8
Fonction USB	.9
Périphériques compatibles	.9
Raccordement du système des enceintes	.9
Réglage de l'Horloge	.10
Fonction Minuterie	.10
Fonction Sommeil	.10
Affichage à l'écran de l'information du disque	.11
Configuration initiale	.11
Opération Générale	.11
Langage	.11
Affichage	.12
Audio	.13
Bloque (Contrôle des parents)	.13
Autres	.14

Opération

Fonctionnalités générales	.15
Fonctions supplémentaires	.16
Lire un CD Audio ou un fichier MP3/WMA	.17
Lecture programmée	.17
Visionnement d'un fichier JPEG	.18
Fonctionnement avec des fichiers DivX	.19
Préréglage des stations radio	.20
Écoute de la radio	.20
Fonction RDS - FACULTATIF	.21
Variateur	.22
Sourdine	.22
Mode son	.22
EFFET ÉGALISEUR	.22
DEMO	.22
MODE D'AFFICHAGE	.22
XDSS	.22
Optimiseur MP3	.22
XTS Pro	.22
Son VIRTUEL	.22

Référence

Codes des Langues	.23
Code des régions	.23
Guide du dépannage	.24-25
Spécifications techniques	.26

Maintenance et Service

Lisez cette information avant de contacter le personnel du service technique

Manipulation de l'appareil

Au moment de le déplacer

Prière de conserver le carton et les matériaux d'emballage. Si vous avez besoin de déplacer l'appareil, il est préférable de l'emballer tel qu'il a été délivré originellement depuis l'usine afin d'en assurer une meilleure protection.

Conservez les superficies extérieures propres

- N'employez pas de liquide volatil, tels que des insecticides près de l'appareil.
- Ne placez pas d'objets en plastique ou en caoutchouc en contact avec l'appareil pour longtemps car ils laissent des marques sur la superficie.

Nettoyage du lecteur

Pour nettoyer le récepteur, employez un chiffon sec. Si les superficies sont très sales, employez un chiffon à peine mouillé avec une solution détergente douce. N'employez pas de solvants forts, tels que de l'alcool, de la benzine ou du diluant car ils peuvent endommager la superficie de l'appareil.

Entretien du lecteur

Cet appareil d'une technologie avancée est un dispositif de précision. Si la lentille optique ou certaines parties du lecteur sont sales ou usées, la qualité de l'image peut s'en ressentir. Selon la manipulation, un contrôle régulier et un service d'entretien sont recommandés après toutes les 1.000 heures de lecture. Pour plus de détails, veuillez contacter votre revendeur le plus proche.

Le manuel contient les explications détaillées des items permettant de faire fonctionner l'appareil à partir de la télécommande.

Précautions à prendre avant d'utiliser la télécommande

- Ne l'utiliser qu'avec les mains propres et sèches.
 - Dans un environnement humide, essuyer les touches avant de les utiliser.
- Ne pas appuyer trop fort sur les touches.
 - Si vous appuyez trop fort sur les touches vous risquez d'endommager leurs capteurs.
- Toucher les touches nécessaires à la fonction désirée pour que celle-ci fonctionne correctement.
- Faites attention qu'aucun matériel conducteur- comme un objet métallique- ne soit en contact avec les touches, cela provoquerait des problèmes de fonctionnement.

Introduction

Préliminaires

Pour assurer le correct emploi de cet appareil, prière de lire attentivement ce manuel et de le garder pour des consultations ultérieures.
Le manuel fournit les informations nécessaires au fonctionnement et à la maintenance de votre appareil. Veuillez contacter le service technique autorisé pour toute réparation si nécessaire.

À propos de l’affichage du symbole

“  ” peut apparaître affiché sur le moniteur de votre téléviseur lors de l’opération indiquant que la fonction expliquée dans le mode d’emploi n’est pas disponible sur ce disque vidéo DVD spécifique .

Symboles employés dans ce mode d’emploi

Remarque:

vous indique des remarques et des caractéristiques spéciales concernant l’utilisation.

Conseil:

vous offre des conseils et vous donne des indications afin de simplifier la tâche.

Une section dont le titre comporte l’un des symboles suivants n’est applicable qu’au disque représenté par ce symbole.

 Indique des fonctions spécifiques à cet appareil.

 DVD et DVD-R/RW finalisés

 Audio CDs

 Archives MP3



 Archives WMA

 Archives JPEG

 Archives DivX

Fabriqué sous la licence de Dolby Laboratories. "Dolby", "Pro Logic" et le symbole du double D sont des marques déposées de Dolby Laboratories. Travaux confidentiels inédits. Copyright 1992-1997 Dolby Laboratories. Tous droits réservés.

Types de disques lisibles

	DVD (disque de 8 cm / 12 cm)
	Audio CD (disque de 8 cm / 12 cm)

En outre, cet appareil peut effectuer la lecture fichier DivX, DVD±R/RW, et CD-R / CD-RW contenant des titres audio, MP3, WMA, et/ou des fichiers JPEG.

Remarque:

- Certains disques CD-R/RW (ou DVD±R/RW), selon l’état du matériel d’enregistrement ou du CD-R/RW (ou DVD±R/RW) lui-même, ne peuvent pas fonctionner dans cet appareil.
- Ne fixez aucun label ou étiquette sur une des faces d’un disque (face étiquetée ou face gravée).
- N’utilisez pas de CD de forme irrégulière (par exp. En forme de cœur ou d’octogone). Cela peut provoquer un dysfonctionnement.

Code région

Un code régional est imprimé à la base de l’unité. Il peut donc lire uniquement les DVD étiquetés avec la même zone ou avec “TOUTE ZONE”.

Remarques sur les Codes des Régions

- La plupart des disques DVD comporte une planète comprenant un ou plusieurs chiffres dedans clairement visibles sur la couverture. Ce numéro doit coïncider avec le code régional de votre lecteur DVD. Le cas échéant, la lecture ne pourra pas être effectuée par cet appareil.
- Si vous essayez de lire un DVD dont le code de région est différent à celui de votre lecteur, vous verrez affiché sur le moniteur TV le message suivant “Vérification Code Régional”

MODE ÉCONOMIE D’ÉNERGIE

Il est possible de configurer l’unité en mode d’économie d’énergie.

Lorsque l’appareil est allumé, appuyez sur la touche  (POWER) et maintenez-la enfoncée pendant environ 3 secondes.

- Lorsque l’unité passe en mode d’économie d’énergie, rien ne s’affiche dans la fenêtre d’affichage.

Pour annuler le mode économie d’énergie, appuyez sur la touche  (POWER).

Panneau frontal/ Panneau arrière

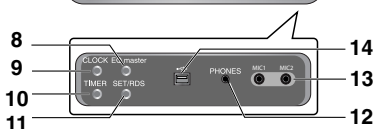
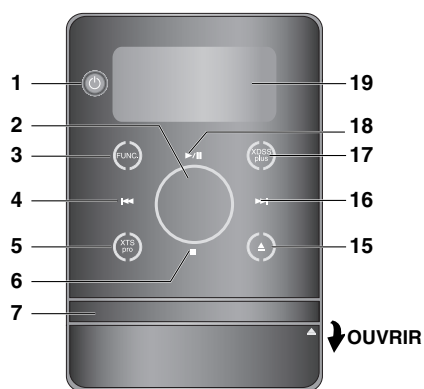

1. (POWER)
2. VOLUME*
3. FUNC. (FUNCTION)
(FM, AM, DVD/CD, USB, AUX)
4. (SKIP)
TUN. (-) (TUNER)
5. XTS pro
6. (STOP)
MO./ ST. (MONO/ STEREO)
7. PLATEAU DU DISQUE
8. Master EQ / Touche DEMO
9. Touche CLOCK
10. Touche TIMER
11. Touche SET/RDS (FACULTATIF)
12. ECOUTEURS
(Prise écouteurs : \varnothing 3.5mm)
13. MIC1/ MIC2 (RISE MICRO)
14. Connecteur USB
15. (OPEN/CLOSE)
16. (SKIP)
TUN. (+) (TUNER)
17. XDSS plus (Optimiseur MP3)
18. (PLAY/PAUSE)
19. Fenêtre d'affichage
20. CORDON D'ALIMENTATION

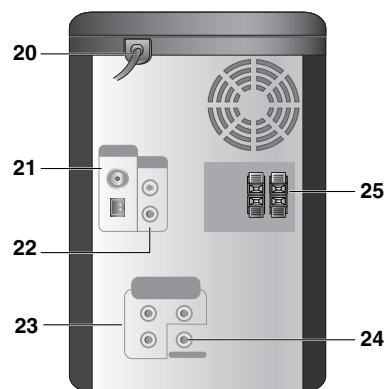

21. BORNE D'ANTENNE
22. Connecteur AUX IN (Entrée auxiliaire)
23. Sortie composante vidéo [COMPONENT VIDEO
OUT (PROGRESSIVE SCAN)] Connecteur
(Y Pb Pr)
24. Prise SORTIE VIDÉO (VIDEO OUT)
25. BORNE D'ENCEINTE ACOUSTIQUE

*Réglage du VOLUME



Glisser le doigt autour du bouton.

Télécommande

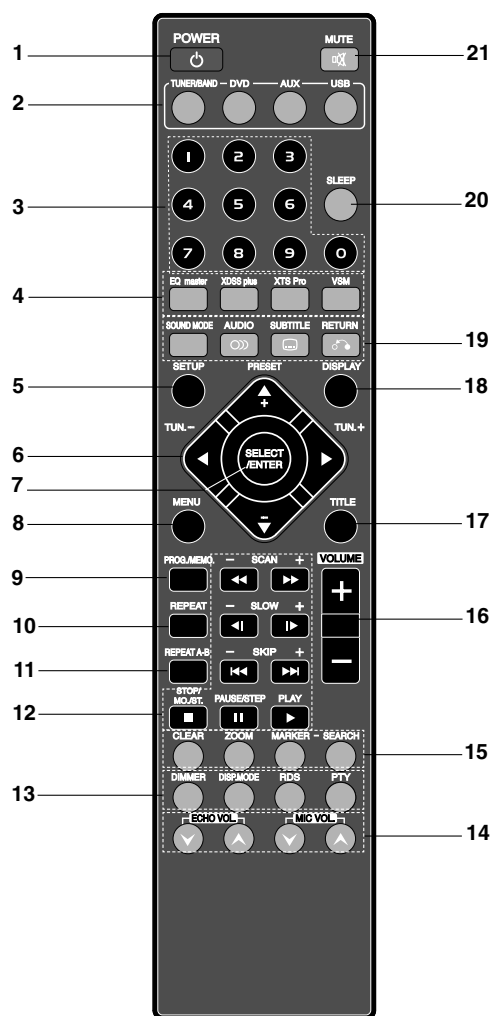

1. Touche POWER
2. Touches sélection de fonction (TUNER / BAND, DVD, AUX, USB)
3. Touches numériques (0-9)
4. Touches EQ master, XDS plus, XTS Pro, VSM
5. Touche SETUP
6. • Touches FLECHES (▲ / ▼ / ◀ / ▶)
(Pour sélectionner une option dans le menu.)
• Touches PRESET (-/+) (▲ / ▼)
• Touches TUN. (-/+) (◀ / ▶)
7. Touche SELECT/ ENTER
8. Touche MENU
(Utilisez la touche MENU pour visualiser l'écran Menu contenu dans les disques DVD-Vidéo.)
9. Touche PROG./MEMO.
10. Touche REPEAT
11. Touche REPEAT A-B
12. • Touches SCAN (◀◀/▶▶)
• Touches SLOW (◀|/▶|)
• Touches SKIP (◀◀|/▶▶|)
• Touche STOP (■)/MO.ST.
• Touche PAUSE(⏸)/ STEP
• Touche PLAY (▶)
13. Touche DIMMER
• Touche DISP.MODE
• Touche RDS, PTY - FACULTATIF
14. Touches ECHO VOL. (⊙/⊙), MIC VOL. (⊙/⊙)
15. • Touche CLEAR
• Touche ZOOM
• Touches MARKER, SEARCH
16. Touches VOLUME +/-
17. Touche TITRE
(Utilisez la touche TITRE pour afficher l'écran Titres contenu dans les disques DVD-Vidéo.)
18. Touche DISPLAY
19. Touche SOUND MODE
• Touche AUDIO (🔊)
• Touche SUBTITLE (📄)
• Touche RETURN (↩)
20. Touche SLEEP
21. Touche MUTE (🔇)

Plage de fonctionnement de la télécommande

Pointez la télécommande en direction du capteur à distance et appuyez sur les touches.

- **Distance:** Environ 7 m du capteur à distance.
- **Angle:** Environ 30° dans chaque direction vers le capteur à distance.

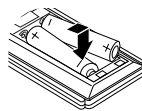

Mise en place de la pile de la télécommande

Retirez le couvercle de la pile qui se trouve à l'arrière de la télécommande, puis insérez deux piles R03 (taille AAA) et faites correspondre la polarité en alignant correctement les pôles + et -.

Attention : Ne mélangez pas des piles anciennes et des piles neuves. Ne mélangez jamais différents types de piles (standard, alcaline, etc.).

Installation et Configuration

Connexion à un téléviseur

Faites un des branchements suivants en fonction des capacités de votre appareil existant.

Astuces:

- Selon votre téléviseur et les autres appareils que vous souhaitez brancher, il existe plusieurs manières de connecter le lecteur. Utilisez une des connexions décrites ci-dessous.
- Regardez SVP les manuels de votre téléviseur, de votre magnétoscope, de votre chaîne stéréo ou des autres appareils pour réaliser les meilleures connexions.

Attention:

- Contrôlez que l'Ampli-sintoniseur DVD soit branché directement au téléviseur. Sélectionnez l'entrée AV correcte sur votre téléviseur.
- Ne branchez pas votre Ampli-sintoniseur DVD au téléviseur via votre magnétoscope. Les images DVD pourraient subir des distorsions à cause du système de protection contre les copies.

Connexion Vidéo

Connectez la prise VIDEO OUT de produit à la prise VIDEO IN du téléviseur en utilisant le câble (V).

Raccordement de Composant Vidéo

Branchez les prises de sortie périphérique vidéo COMPONENT VIDEO OUT (PROGRESSIVE SCAN) (Y P_b P_r) du produit aux prises correspondantes du téléviseur au moyen du câble Y P_b P_r (C).

Arrière du téléviseur

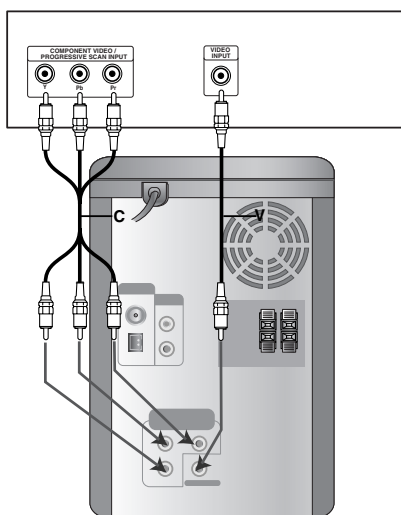

Raccordements de l'antenne

Branchez les antennes FM/AM fournies pour écouter la radio.

Remarque:

- Pour éviter les interférences, éloignez l'antenne cadre AM de l'appareil et des autres éléments.
- Prenez soin de déplier entièrement l'antenne FM.
- Après avoir connecté l'antenne FM, donnez-lui la position la plus horizontale possible.

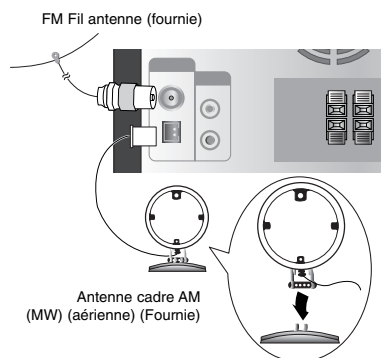

Pour une réception AM(MW),
branchez l'antenne cadre (aérienne)
sur le plot AM

Dispositif auxiliaire

Connecter un dispositif auxiliaire- comme une TV ou un magnétoscope sur le branchement AUX qui se trouve à l'arrière et appuyer sur **AUX**. [Vous reporter à l'exemple image(1) ci-dessous].

Si vous connectez les terminaux de l'ensemble portable et les écouteurs d'un dispositif portable (comme un reproducteur MP3, de cassettes, de CD etc.) aux connecteurs AUX de l'appareil, le son du dispositif proviendra des haut-parleurs [Vous reporter à l'exemple image(2) ci-dessous].

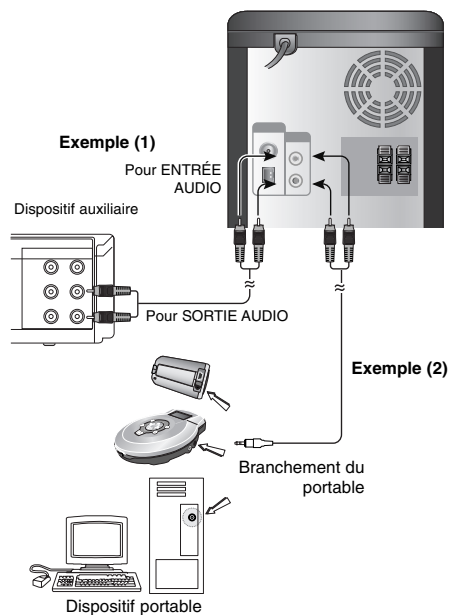

Remarque:

Éteignez l'unité avant de raccorder un dispositif auxiliaire. Autrement, cela peut produire du bruit.

Ecoute individuelle

Branchez une fiche écouteur stéréo (Ø3.5mm) sur la prise écouteur.

Les enceintes sont automatiquement désactivées lorsque vous connectez des écouteurs (non fournis).

Utilisation du micro

Vous pouvez chanter sur une source musicale en branchant un micro à l'appareil.

1. Branchez votre micro (non fourni) dans la prise MIC1/ MIC 2.
"🎤" s'affichera sur l'écran d'affichage.
2. Ecoutez la musique souhaitée.
3. Chantez avec l'accompagnement.
Régler le volume du micro en appuyant sur **MIC VOL.** (MIN,1 - 14, MAX étapes).

Remarque:

- Lorsque vous n'utilisez pas le micro, mettre le **MIC VOL.** sur le minimum ou débrancher les MICs (micros) des connecteurs.
- Si le micro est trop près du haut-parleur, le son peut se transformer en hurlement. Dans ce cas éloigner le micro du haut-parleur ou baisser le volume à l'aide de **MIC VOL.**
- Si le son provenant du micro est criard, il risque de se déformer. Dans ce cas baisser le volume de celui-ci.

Pour Régler le Volume d'ÉCHO

Vous pouvez donner un effet d'écho au son provenant des microphones.

Appuyez sur la touche **ECHO VOL.** (🔊/🔊) de la télécommande pour augmenter progressivement le volume ou pour le diminuer (MIN,1 - 14, MAX étapes).

Fonction USB

Vous pouvez jouir des fichiers médias tels que vos fichiers personnalisés ((MP3/WMA/PHOTO/VIDEO fichier) enregistrés dans un lecteur MP3 ou dans un dispositif de mémoire USB en raccordant le dispositif de stockage au port USB de cette unité.

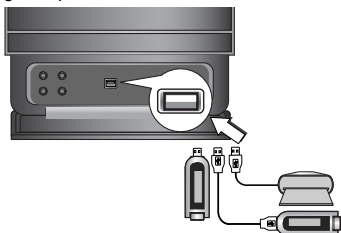

Périphériques compatibles

1. Les périphériques qui requièrent l'installation de logiciels additionnels lors de la connexion de ceux-ci à un ordinateur ne sont pas supportés.
2. Lecteur MP3 : lecteur MP3 de type Flash.
 - Les lecteurs MP3 requérant l'installation d'un pilote ne sont pas supportés.
3. Périphériques Flash USB : périphériques compatibles USB2.0 ou USB1.1.

Pour enlever le dispositif USB de l'unité

1. Sélectionnez une autre fonction quelconque à l'exception de la fonction USB afin de pouvoir enlever le dispositif USB.
2. Enlevez le dispositif USB de l'unité.

Remarque:

Pour activer d'autres fonctions, reportez-vous à la section Lecture d'un CD. Voir pages 15, 16, ou 17.

Remarque:

- **Ne retirez pas le périphérique USB pendant son utilisation**
- Une sauvegarde est recommandée pour prévenir les pertes de données.
- Si vous utilisez une rallonge USB ou un concentrateur USB, le périphérique USB peut ne pas être reconnu.
- Les périphériques utilisant le système de fichier NTFS ne sont pas supportés. (Seul le système de fichier FAT (16/32) est supporté.)
- La fonction USB de cette unité ne supporte pas tous les périphériques USB.
- Les caméscopes numériques et les téléphones mobiles ne sont pas supportés.
- Cette unité n'est pas supportée lorsque le nombre total de fichiers est supérieur ou égal à 1000.
- Si le lecteur de l'appareil USB est au moins double, un dossier du lecteur s'affiche à l'écran. Si vous souhaitez revenir au menu précédent après avoir sélectionné un dossier, appuyez sur RETURN.

Raccordement du système des enceintes

Brancher les câbles des haut-parleurs au terminal du speaker (haut-parleur.)

Remarque:

- Vous assurer que les câbles des speakers coïncident avec les terminaux appropriés : + avec + et – avec –. L'inversion des câbles provoquerait une distorsion du son et une déficience de la base.
- Raccordez correctement les enceintes gauche et droite. Si le raccordement est inversé, le son peut sortir déformé.

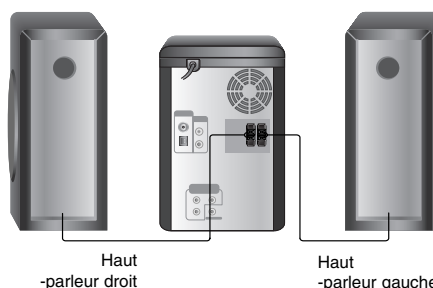

Réglage de l'Horloge

1. Appuyez sur la touche **CLOCK**.
2. Sélectionnez un système horaire de 12 heures ou de 24 heures en tapant sur **◀◀/▶▶**.



3. Appuyez sur **SET** pour confirmer le système horaire choisi.
4. Tapez sur **◀◀/▶▶** du panneau frontal pour entrer les heures.
5. Appuyez sur les touches **SET**.
6. Tapez sur **◀◀/▶▶** du panneau frontal pour entrer les minutes.
7. Appuyez sur **SET** l'heure correcte s'affiche à l'écran.
8. Appuyez à tout moment sur la touche **CLOCK** pour afficher l'heure pendant 5 secondes.

Remarque:

Si vous souhaitez réinitialiser l'horloge, appuyez sur la touche **CLOCK** sans la relâcher pendant plus de 2 secondes.

Fonction Minuterie

Avec la fonction MINUTERIE, vous pouvez démarrer ou éteindre la réception radio, la lecture d'un CD ou d'un lecteur USB au moment désiré.

1. Appuyez sur la touche **CLOCK** pour contrôler l'heure courante.
(La minuterie ne fonctionnera que si vous réglez l'heure à l'horloge de l'appareil.)
2. Appuyez sur la touche **TIMER** pour accéder au mode minuterie.
Pour modifier le réglage précédent de la minuterie, appuyez sur la touche **TIMER** sans la relâcher pendant plus de 2 secondes.
- L'heure pré-réglée ainsi que le témoin "⊙" apparaîtront sur l'afficheur.
3. Chaque fonction (TUNER → DVD/CD → USB) s'affiche momentanément, à tour de rôle, sur l'écran d'affichage. Appuyez sur le bouton **SET** lorsque la fonction désirée est affichée.
4. a. Quand vous sélectionnez la fonction TUNER, sélectionnez d'abord le numéro préalablement mémorisé en tapant sur **◀◀/▶▶** puis appuyez sur **SET**.
- Le témoin "ON TIME" apparaît durant environ 0.5 seconde sur l'afficheur pour ensuite s'éteindre.
b. Lorsque vous sélectionnez le mode DVD/CD ou USB,
- Le témoin "ON TIME" apparaît durant environ 0.5 seconde sur l'afficheur pour ensuite s'éteindre.
5. Programmer l'heure de mise en marche en tapant sur **◀◀/▶▶** du panneau frontal.
6. Appuyez sur les touches **SET**.

7. Programmer les minutes de mise en marche en tapant sur **◀◀/▶▶** du panneau frontal.
8. Appuyer sur les touches **SET**.
- Le témoin "OFF TIME" apparaîtra durant environ 0.5 seconde sur l'afficheur pour ensuite s'éteindre.
9. Programmer l'heure de mise en marche en tapant sur **◀◀/▶▶** du panneau frontal.
10. Appuyez sur les touches **SET**.
11. Programmer les minutes de mise en marche en tapant sur **◀◀/▶▶** du panneau frontal.
12. Appuyez sur les touches **SET**.
13. Régler le volume en tapant **◀◀/▶▶** sur le panneau frontal.
14. Appuyez sur les touches **SET**.
Le témoin "⊙" apparaît sur l'afficheur confirmant ainsi le réglage approprié de la minuterie.
15. Mettez l'appareil hors tension.
La fonction sélectionnée s'activera et se désactivera automatiquement aux heures programmées.

Remarque:

Si vous insérez dans cet appareil, un DVD ou un DivX qui ne soit pas un CD audio/MP3/WMA, la fonction minuterie sera activée pour le TUNER.

Annulation ou contrôle du réglage de la minuterie.

Chaque pression de la touche **TIMER** vous permet de régler la fonction minuterie ou de l'annuler. Cette fonction vous permet également de contrôler l'état actuel de la minuterie.

Pour activer ou vérifier la fonction minuterie, appuyez sur **TIMER** de sorte que "⊙" s'affiche à l'écran.

Pour annuler la fonction minuterie, appuyez sur **TIMER** de sorte que "⊙" disparaisse de l'écran.

Fonction Sommeil

Quand vous utilisez le programmeur d'arrêt automatique, l'alimentation s'éteint automatiquement lorsque le temps programmé est écoulé.

1. Appuyez sur **SLEEP** pour régler l'heure de sommeil programmée.
Le témoin SLEEP et l'heure de sommeil apparaissent sur la fenêtre.
2. Chaque fois que vous appuyez sur **SLEEP**, les réglages changent dans l'ordre suivant.
SLEEP 180 → 150 → 120 → 90 → 80 → 70 → 60 → 50 → 40 → 30 → 20 → 10 → OFF (Pas d'affichage)

Remarque:

Si vous appuyez sur la touche **SLEEP** pendant l'affichage de la durée avant l'arrêt automatique, la durée sera rallongée.

Pour annuler la fonction Minuterie sommeil

Pour annuler cette fonction, appuyez à plusieurs reprises sur **SLEEP** jusqu'à ce que "SLEEP 10" apparaisse ; ensuite, tant que "SLEEP 10" est affiché, appuyez encore une fois sur **SLEEP**.

Affichage à l'écran de l'information du disque

Vous pouvez afficher à l'écran diverses informations relatives au disque inséré.

1. Appuyez sur AFFICHAGE pour afficher plusieurs informations sur la lecture.
Les éléments affichés varient en fonction du type de disques et du mode de lecture.
2. Vous pouvez sélectionner un élément en appuyant sur ▲ / ▼ et modifier ou sélectionner le réglage en appuyant sur ◀ / ▶.
 - Titre (Plage) – Numéro du titre en cours (ou Plage) / nombre total de titres (ou pistes).
 - Chapitre – Numéro du chapitre en cours / Nombre total de chapitres.
 - Heure – Temps de lecture écoulé.
 - Audio – Langue ou canal audio sélectionné.
 - Sous-titrage – Sous-titres sélectionnés.
 - Angle – Angle de prise de vue sélectionné / nombre total d'angles de prise de vue.
 - Son – Mode son sélectionné.

Remarque:

Si aucune touche n'est pressée pendant plusieurs secondes, l'affichage à l'écran disparaît.

Configuration initiale

En vous servant du menu Setup (configuration), vous pouvez réaliser de divers réglages à des items tels que l'image et le son. En outre, vous pouvez choisir une langue pour les sous-titres et le menu de configuration. Se reporter aux pages 11 à 14 pour avoir plus de détails sur les items du menu Setup.

Pour afficher et effacer le menu:

Appuyez sur SETUP pour montrer le menu. Si vous appuyez une autre fois sur SETUP, vous retournez à l'écran initial.

Pour passer au niveau suivant:

Appuyez sur ▶.

Pour revenir au niveau antérieur:

Appuyez sur ◀.

OPÉRATION GÉNÉRALE

1. Appuyez sur SETUP. Le menu de configuration apparaît affiché.
2. Employez ▲ / ▼ pour choisir l'option désirée, appuyez après sur ▶ pour passer au deuxième niveau. L'écran affiche la configuration actuelle pour l'item choisi, de même que pour la configuration alternative.
3. Employez ▲ / ▼ pour choisir la deuxième option désirée, appuyez après sur ▶ pour passer au troisième niveau.
4. Employez ▲ / ▼ pour choisir la configuration désirée, appuyez après sur **SELECT/ENTER** pour confirmer votre choix. Quelques sélections demandent des procédures supplémentaires.
5. Appuyez sur SETUP ou PLAY pour quitter le menu de Configuration.

LANGAGE



Langage Menu

Choisissez une langue pour le menu de configuration et l'affichage sur écran.

Disque Audio / Sous-Titre Du Disque / Menu Du Disque

Choisissez la langue de votre préférence pour la piste audio (audio du disque), les sous-titres et le menu du disque.

Original – Il fait référence à la langue originale dans laquelle le disque a été enregistré.

Other – Pour sélectionner une autre langue, appuyez sur les touches numériques puis sur **SELECT/ENTER** afin d'entrer les 4 chiffres qui correspondent à la langue choisie dont la liste se trouve à la page 23. Si vous entrez un code de langue erroné, appuyez sur **CLEAR** dans la télécommande.

AFFICHAGE



Aspect TV

4:3: Choisissez-le lorsque l'appareil est raccordé à un moniteur TV de taille standard 4:3 .

16:9: choisissez-le lorsque l'appareil est raccordé à un moniteur TV grand écran de 16:9

Mode D'affichage

La configuration mode d'écran fonctionne uniquement lorsque le mode d'Aspect du Téléviseur est en "4:3"

Letterbox –(Boîte à lettres): Montre une image large avec des bandes en haut et en bas de l'écran.

Panscan: Montre automatiquement l' image large sur la totalité de l'écran et coupe les bords excédants.

Scan Progressif

Le Balayage Progressif Vidéo vous offre la plus haute qualité en images avec moins de scintillement.

Lorsque vous utilisez les prises COMPONENT VIDEO OUT, mais que vous reliez l'appareil à une télévision standard (analogique), réglez l'option Progressive Scan sur Off.

Si vous utilisez les prises Composant Vidéo pour relier un téléviseur ou un moniteur compatible avec un signal de balayage progressif, réglez le Balayage Progressif sur la position On (marche).

Pour activer le balayage progressif :

Relier la sortie du composant de l'unité à l'entrée du moniteur/télévision, et la télévision ou le moniteur à l'entrée du composant.

1. Sélectionnez "Progressive Scan" du menu DISPLAY puis appuyez sur ►.
2. A l'aide des boutons ▲ / ▼, sélectionnez "Marche".
3. Si vous appuyez sur **SELECT/ENTER** le récepteur sera réglé en mode Balayage Progressif.

Attention:

Une fois le réglage pour la sortie à balayage progressif introduit, l'image ne sera visible que sur un téléviseur ou moniteur compatible avec le balayage progressif. Si vous réglez le Balayage Progressif sur la position On (marche) par erreur, vous devrez réinitialiser l'unité. Enlevez tout disque de l'unité et fermez le plateau à disque. Vérifiez que le message "PAS DE DISQUE" soit affiché sur l'écran d'affichage. Appuyez ensuite sur **STOP (■)** durant cinq secondes.

La sortie vidéo sera rétablie suivant la configuration standard et l'image sera de nouveau visible sur un téléviseur ou un moniteur analogique conventionnel.

AUDIO

Chaque disque DVD possède une variété d'options de sortie audio. Installer les options d'AUDIO en fonction du type de système audio que vous utilisez.



Commande de plage dynamique (DRC)

En format DVD*, la technologie audio numérique vous permet d'écouter les plages sonores d'un programme de la manière la plus réaliste et précise possible. Cependant, il se peut que vous souhaitiez utiliser la fonction de compression dynamique de la sortie audio (laquelle équilibre le volume entre les sons les plus élevés et les plus faibles).

Ainsi, vous pouvez regarder un film en maintenant le volume sonore à un niveau relativement bas sans nuire à la netteté du son. Pour activer cette fonction, réglez DRC sur ON [activé].

*1: Dolby Digital uniquement

Vocal

Mettez uniquement en mode vocal si un DVD de karaoké multicanal est en lecture. Les canaux de karaoké du disque sont alors mélangés à un son stéréo normal.

BLOQUE (Contrôle des parents)



Classement

Pour bloquer la lecture des DVD classifiés en fonction de leur contenu. Tous les disques ne sont pas classifiés.

1. Choisissez "Contrôle parental" sur le menu VERROUILLAGE puis appuyez sur ►.
2. Pour accéder aux options VERROUILLAGE (Contrôle Parental), vous devez indiquer le mot de passe que vous avez créé. Si vous n'avez pas encore rentré de mot de passe, vous êtes invité à le faire. Rentrez un mot de passe puis appuyez sur **SELECT/ENTER**.

Rentrez-le de nouveau pour vérifier. Si vous vous trompez avant d'appuyer sur **SELECT/ENTER**, appuyez sur **CLEAR** (EFFACER).

3. Choisissez un niveau de 1 à 8 à l'aide des touches ▲ / ▼.

Contrôle parental 1-8: Le niveau un (1) a le plus grand nombre de restrictions et le niveau huit (8) est le moins sévère.

Déverrouillage: Si vous choisissez BEBLOQUER, la fonction de contrôle parental n'est pas activée et le disque peut être lu en entier.

4. Appuyez sur **SELECT/ENTER** pour confirmer votre choix de niveau d'interdiction, appuyez ensuite sur **SETUP** pour quitter le menu.

Mot De Passe (Code de Sécurité)

Vous pouvez indiquer ou modifier votre mot de passe.

1. Sélectionnez l'option Mot De Passe dans le menu VERROUILLAGE (Contrôle des parents), puis appuyez sur ►.
2. Suivez l'étape 2 comme indiqué ci-dessus (Contrôle parental).
Pour modifier votre mot de passe, appuyez sur **SELECT/ENTER** lorsque l'option "Changement" est surlignée. Rentrez votre ancien mot de passe puis rentrez et vérifiez votre nouveau mot de passe.
3. Appuyez sur **SETUP** (RÉGLAGE) pour quitter le menu.

Si vous oubliez votre mot de passe

Si vous oubliez votre mot de passe, vous pouvez l'effacer en respectant les indications suivantes :

1. Appuyez sur **SETUP** pour afficher le menu Réglage.
2. Rentrez le code à 6 chiffres "210499" puis appuyez sur **SELECT/ENTER**. Le mot de passe est effacé.

Code régional

Indiquez le code de la zone dont les standards ont été utilisés pour classer le DVD. Voir la liste page 23.

1. Choisissez "Code régional" sur le menu VERROUILLAGE, appuyez après sur ►.
2. Suivez l'étape 2 comme montré page précédente (Contrôle parental).
3. Choisissez le premier caractère à l'aide des touches ▲ / ▼.
4. Appuyez sur ► puis sélectionnez le second caractère à l'aide des touches ▲ / ▼.
5. Appuyez sur **SELECT/ENTER** pour confirmer le code régional choisi.

AUTRES



Enregistrement DivX®

Nous vous fournissons le code d'enregistrement du DivX® VOD (Video On Demand) qui vous permet de louer ou d'acheter des vidéos via le service DivX® VOD. Pour de plus amples informations, visitez www.divx.com/vod.

1. Sélectionnez l'option "Enregistrement DivX(R)" puis appuyez sur ►.
2. Appuyez sur **SELECT/ENTER** pendant que "Sélectionner" est sélectionné. Le code d'enregistrement apparaît.
Utilisez ce code d'enregistrement pour acheter ou louer des vidéos grâce au service DivX® VOD sur www.divx.com/vod. Suivez les instructions puis téléchargez la vidéo sur un disque lisible par cet appareil.
3. Appuyez sur **SELECT/ENTER** pour sortir.

Remarque :

Toutes les vidéos téléchargées à partir du système DivX® VOD ne peuvent être lues que sur cet appareil.

Semi Karaoke

Lorsque la piste d'un chapitre/titre est complètement terminée, cette fonction affiche un résultat sur l'écran et émet un signal sonore.

Marche : Mettre la fonction "Semi Karaoke" en position on.
Une fois que vous avez fini de chanter, le score s'affiche à l'écran.

Arrêt : Mettre la fonction "Semi Karaoke" sur off.
Il ne se produit aucun signal auditif et aucun score ne s'affiche.

Disques utilisables dans la fonction Semi Karaoke :

- disques DVD
- disques Karaoke DVD

Remarque:

- Cette fonction peut être actionnée en mode DVD/CD.
- La fonction Semi Karaoke est disponible uniquement lorsque le micro est branché.
- Lorsque vous regardez des films, éteignez le Semi Karaoke ou bien débranchez le micro du menu CONFIGURATION si de la musique est jouée ou si un score apparaît.

Opération

Fonctionnalités générales

Touches	Actions	Disques
▲ (OPEN / CLOSE)	Pour ouvrir ou fermer le tiroir disque.	ALL
⏸ (PAUSE)	Pendant la lecture, appuyez sur ⏸ pour passer en mode pause. Appuyez sur ⏸ plusieurs fois pour faire une lecture Image par Image.	ALL DVD DivX
SKIP (⏮ / ⏭)	Pendant la lecture, appuyez sur SKIP (⏮ ou ⏭) pour aller au chapitre/à la piste suivante ou pour retourner au début du chapitre/de la piste en cours. Appuyez deux fois sur SKIP ⏮ pour revenir au chapitre/piste précédente.	ALL
SCAN (⏪ / ⏩)	Pendant la lecture appuyez plusieurs fois sur SCAN (⏪ ou ⏩) pour sélectionner la vitesse de scan désirée. DVD : ⏪, ⏪, ⏪, ⏪, ⏪, ⏪, ⏪, ⏪, ⏪, ⏪, ⏪, ⏪ ou ⏩, ⏩, ⏩, ⏩, ⏩, ⏩, ⏩, ⏩, ⏩, ⏩, ⏩, ⏩ ou Disques DivX : ⏪, ⏪, ⏪, ⏪, ⏪, ⏪, ⏪, ⏪ ou ⏩, ⏩, ⏩, ⏩, ⏩, ⏩, ⏩, ⏩ ou WMA/MP3, Audio CD : ⏪(X2, X4, X8) ou ⏩(X2, X4, X8)	DVD MP3 DivX ACD WMA
REPEAT	Pendant la lecture, appuyez plusieurs fois sur REPEAT pour sélectionner le mode de répétition désiré. Disques Vidéos DVD : Chapter/Title/Off Audio CD, Disques DivX/MP3/WMA : Page / Tous / Arrêt	DVD MP3 DivX ACD WMA
REPEAT A-B	Pendant la lecture, chaque pression de la touche A-B sélectionne le point A puis le point B, puis lance la répétition de la séquence comprise entre A (début) et B (fin). Appuyez sur REPEAT A-B pour sortir.	DVD
ZOOM	Pendant la lecture ou en mode pause, appuyez sur ZOOM pour agrandir l'image vidéo (3 niveaux). Vous pouvez vous déplacer au sein de l'image agrandie à l'aide des touches ◀▶▲▼.	DVD
TITLE	Si le titre du DVD en cours dispose d'un menu, le menu du titre apparaît à l'écran. Autrement, le menu du disque apparaît.	DVD
MENU	Le menu du disque apparaît à l'écran.	DVD
⏴ (SUBTITLE)	Pendant la lecture, appuyez sur SUBTITLE à plusieurs reprises pour sélectionner la langue des sous-titres que vous souhaitez.	DVD DivX
⏶ (Langue AUDIO)	Pendant la lecture, appuyez plusieurs fois sur AUDIO pour changer de langue ou de piste audio.	DVD DivX
SLOW	En mode pause, appuyez sur SLOW (◀ ou ▶) pour sélectionner la vitesse souhaitée. DVD : ◀ (1/2, 1/4, 1/8, 1/16) ou ▶ (1/2, 1/4, 1/8, 1/16)	DVD

Remarques sur les fonctionnalités générales:

- Le zoom risque d'être inopérant pour quelques DVD.
- La fonction de répétition de la sélection A-B est uniquement disponible pour la piste en cours.

Fonctions supplémentaires

Recherche par l'heure **DVD** **DivX**

Pour démarrer la lecture d'un disque à une heure quelconque choisie:

1. Appuyez sur **DISPLAY** en cours de lecture.
2. Appuyez sur **▲** / **▼** pour sélectionner l'icône de l'horloge et le message "--:--:--" s'affichera.
3. Introduisez l'heure de démarrage requise en heures, minutes et secondes de gauche à droite. Si vous vous trompez de numéros, appuyez sur **CLEAR** pour effacer les numéros que vous avez introduits. Puis introduisez les numéros corrects.
4. Appuyez sur **SELECT/ENTER** pour confirmer. La lecture démarrera à l'heure sélectionnée.

Recherche du marqueur **DVD** **DivX**

Pour introduire un marqueur

On peut enclencher la lecture depuis neuf points mémorisés au maximum. Pour introduire un marqueur, appuyez sur **MARKER** au point désiré du disque. L'icône du Marqueur est affiché brièvement sur le moniteur TV. Répétez cela afin d'introduire les neuf marqueurs.

Pour retourner à une scène marquée ou l'effacer

1. Pendant la lecture, appuyez sur **SEARCH**. Le menu de recherche du marqueur est affiché sur l'écran.
2. Appuyez sur **◀** / **▶** pendant 10 secondes pour choisir le numéro de marqueur auquel vous voulez retourner ou celui que vous désirez effacer.
3. Appuyez sur **SELECT/ENTER** et la lecture commencera depuis la scène marquée. Ou bien appuyez sur **CLEAR** et le numéro du marqueur sera effacé sur la liste.
4. On peut lire une scène marquée quelconque en introduisant son numéro sur le menu de recherche du marqueur.

Economiseur d'écran

L'économiseur d'écran est affiché lorsque l'appareil est laissé en mode de lecture arrêtée pendant cinq minutes environ.

Mémoire de la dernière scène **DVD**

L'appareil garde en mémoire la dernière scène du dernier disque reproduit. Cette scène reste dans la mémoire même si vous retirez le disque ou si vous éteignez l'appareil. Si l'on introduit un disque ayant une scène mémorisée, la scène est automatiquement lue.

Remarque:

L'appareil ne mémorise aucune scène si vous éteignez l'appareil avant le début de la reproduction du disque.

Vitesse de Lecture 1,5

DVD **MP3** **WMA** **ACD**

Vous pouvez rapidement profiter de la musique et des films. La vitesse 1.5 vous permet de regarder des films et d'écouter de la musique à une vitesse supérieure à la vitesse normale d'un disque.

1. Appuyez sur la touche **PLAY** pendant la lecture normale. L'image et le son apparaîtront à la vitesse 1.5.
2. Pour revenir en mode de lecture normale, appuyer sur **PLAY**.

Sélection de système

Vous devez choisir le mode système approprié pour votre système TV. Si la mention **PAS DE DISQUE (NO DISC)** s'affiche dans la fenêtre d'affichage, maintenez appuyé le bouton **PAUSE/STEP** sur le panneau avant ou sur la télécommande pendant plus de 5 secondes pour pouvoir choisir un système (**PAL**, **NTSC** ou **AUTO**).

- Quand le système sélectionné ne correspond pas au système de votre téléviseur, les couleurs normales pourraient ne pas être visualisées.

NTSC: Sélectionnez lorsque l'appareil est relié à un téléviseur NTSC.

PAL: Sélectionnez lorsque l'appareil est relié à un téléviseur PAL.

AUTO: Sélectionnez lorsque l'appareil est relié à un téléviseur multi-système.

Lire un CD Audio ou un fichier MP3/WMA

Cet appareil peut lire les CD Audios et les supports contenant des fichiers MP3/WMA.

MP3/WMA/CD Audio

Une fois que vous avez inséré un support contenant des fichiers MP3/WMA ou un CD audio, un menu apparaît sur l'écran de la télévision. Appuyez sur **▲ / ▼ PLAY** (LECTURE) ou **SELECT/ENTER** et la fonction démarre. Vous pouvez utiliser différentes fonctions de lecture. Voir pages 15,16.

ID3 TAG

Lors de la reproduction d'un fichier contenant des informations, comme les titres de la piste, vous pouvez voir ces informations en pressant **DISPLAY** a plusieurs reprises. L'information [Dossier et nom du fichier, Chanson, Artiste, Album, Genre, Commentaire, information du Temps] du fichier MP3/WMA sera montrée dans la fenêtre de display et dans l'écran du téléviseur.

Pour passer aux fichiers antérieurs ou postérieurs, pressez le bouton **SKIP** (**◀◀** / **▶▶**).

Conseil:

- Appuyez sur **MENU** pour vous déplacer vers la page suivante.
- Pour le CD mixte ayant des fichiers MP3/WMA et JPEG, les menus de **MUSIC** et **PHOTO** peuvent être modifiés. Appuyez sur **TITLE** et le mot **MUSIC** ou **PHOTO** sera remarqué en haut du menu.

Pour être compatibles avec ce lecteur, les disques MP3/WMA doivent avoir les caractéristiques suivantes:

- Fréquence d'échantillonnage : entre 32 et 48kHz (MP3), entre 24 et 48 kHz (WMA).
- Vitesse de Bit: entre 32 - 320kbps (MP3), 40 - 192kbps (WMA)
- L'appareil ne peut pas effectuer la lecture d'un fichier MP3/WMA comportant autre extension qui ne soit pas ".mp3" / ".wma".
- Le format physique du CD-R devra être ISO 9660.
- Si des fichiers MP3 / WMA sont enregistrés à l'aide d'un logiciel ne pouvant pas créer de système de fichier (ex.: Direct-CD), il est impossible de lire les fichiers MP3/ WMA. L'emploi de Easy-CD Creator créant un système de fichier ISO 9660 est conseillé.
- Les noms des fichiers devront comporter 8 lettres au maximum et incorporer une extension.mp3 ou .wma.
- Ils ne doivent pas comporter de caractères spéciaux tels que / ? * : " < > | etc.
- Le nombre total de fichiers sur le disque devra être inférieur à 999.

L'appareil a besoin de disques ou d'enregistrements afin de trouver les standards techniques qui permettront une reproduction de qualité optimum. Les DVD préenregistrés sont automatiquement réglés sur ces standards.. Il existe plusieurs types de formats de disques à enregistrer différents (y compris CD-R, contenant des fichiers MP3 ou WMA) et ceux-ci demandent certaines conditions pre-existantes (voir ci-dessus) afin d'en assurer une lecture compatible.

Les clients doivent savoir qu'une autorisation est requise pour télécharger des archives MP3 / WMA ainsi que de la musique depuis l'Internet. Notre entreprise n'a pas le droit d'octroyer cette permission-là. Celle-ci devra toujours être demandée au détenteur de droits d'auteur.

Lecture programmée

La fonction Programme vous permet de sauvegarder vos pistes préférées dans la mémoire. Un programme peut contenir 300 pistes.

1. Insérez un disque.
Disques CD audio ou MP3/WMA:
2. Sélectionnez une piste dans la "Liste", puis appuyez sur **PROG.MEMO.** ou sélectionnez l'icône "➤" (Ajouter)". Appuyez ensuite sur **SELECT/ENTER** pour insérer la piste sélectionnée dans la liste programmée. Répétez le pas 2 pour insérer d'autres pistes dans la liste programmée.

Remarque:

Vous pouvez ajouter toutes les pistes dans le disque.

Sélectionnez l'icône "⏏" (Ajouter tout)", puis appuyez sur **SELECT/ENTER**.

3. Sélectionnez la piste de la liste programmée par laquelle vous voulez faire démarrer la lecture. Appuyez sur **MENU** pour vous déplacer vers la page suivante.
4. Appuyez sur **PLAY** ou **SELECT/ENTER** pour démarrer.
La lecture démarre dans l'ordre que vous avez programmé pour les pistes. La lecture s'arrête après une seule lecture des pistes dans la liste programmée
5. Pour reprendre le mode de lecture normal à partir de la lecture programmée, sélectionnez une piste dans la liste du AUDIO CD (ou MP3/WMA) et ensuite appuyez sur **PLAY**.

Répétition des pistes programmées

1. Appuyez sur **REPEAT** lors de la lecture d'un disque. L'icône Répétition s'affichera.
2. Appuyez sur **REPEAT** pour sélectionner le mode de répétition désiré.
 - Piste: répète la piste actuelle.
 - Tout: répète toutes les pistes de la liste programmée.
 - Désactivé (pas d'affichage): ne lit pas à plusieurs reprises.

Effacement d'une piste de la liste programmée

1. Utilisez les boutons **▲ ▼** pour sélectionner la piste que vous voulez effacer de la liste programmée.
2. Appuyez sur **CLEAR**. Ou sélectionnez l'icône "⏏" (Effacer)", puis appuyez sur **SELECT/ENTER** pour insérer la piste sélectionnée dans la liste programmée.
Répétez cela pour effacer d'autres pistes de la liste.

Effacement de toute la liste programmée

Appuyez sur **▲ / ▼** pour vous déplacer vers la liste "⏏" puis appuyez sur **SELECT/ENTER**.

Remarque:

Les programmes sont également effacés lorsque le disque est enlevé.

Visionnement d'un fichier JPEG

Cette unité peut lire des disques contenant des fichiers JPEG. Avant de lire des enregistrements en format JPEG, veuillez consulter la section des remarques sur les enregistrements JPEG à droite.

1. Introduisez un disque et fermez le boîtier.
Le menu PHOTO est affiché sur le moniteur TV.

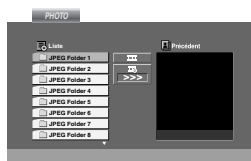

2. Appuyez sur **▼ / ▲** pour choisir un dossier, et appuyez sur **SELECT/ENTER**. Une liste des fichiers sera affichée dans le dossier. Si vous trouvez sur une liste des fichiers et vous désirez retourner à la liste de Dossiers, employez les touches **▲ / ▼** de la télécommande pour sélectionner **▲** et appuyez sur **SELECT/ENTER** ou **PLAY**.
3. Si vous désirez visionner un fichier déterminé, appuyez sur **▼ / ▲** pour sélectionner un fichier et appuyez sur **SELECT/ENTER** ou **PLAY**. La vision du fichier commence. Au moment de visionner un fichier, vous pouvez appuyer sur **STOP** pour retourner au menu précédent (JPEG menu).

Diaporama (Présentation des Diapositives)

Employez **▲ ▼ ◀ ▶** pour sélectionner **Slide Show** et appuyez après sur **SELECT/ENTER** ou **PLAY**.

Conseil:

- Il y a quatre options pour la vitesse de défilement:
☐ : > lente, >> (Normal), >>> rapide et II Off (désactivée)
Utilisez les boutons **▲ ▼ ◀ ▶** pour mettre en surbrillance la vitesse. Ensuite, utilisez les boutons **◀ / ▶** pour sélectionner l'option que vous voulez utiliser, puis appuyez sur **SELECT/ENTER**.
- Si vous réglez la vitesse sur l'option désactivée, la présentation des diapositives n'est pas activée.

Image Immobilisée

1. Appuyez sur **PAUSE/STEP** pendant le visionnement d'une diapositive.
L'appareil passe sur le mode PAUSE.
2. Pour retourner au visionnement de la diapositive, appuyez sur **PLAY** ou appuyez sur **PAUSE/STEP** à nouveau.

Se déplacer vers un autre fichier

Appuyez une fois sur **SKIP (◀◀ ou ▶▶)** en cours de visionnement d'une image pour avancer vers le fichier suivant ou précédent.

Pour faire pivoter l'image

Appuyez sur **▲ / ▼ / ◀ / ▶** pendant que vous voyez une image pour la pivoter dans le sens des aiguilles d'une montre ou dans le sens contraire.

Zoom

Appuyez à plusieurs reprises sur **ZOOM**.

Zoom on [activé] ↔ Zoom off [désactivé]

Appuyez sur **▲, ▶** ou **▶▶** pour agrandir l'image vidéo.
Appuyez sur **▼, ◀** ou **◀◀** pour réduire l'image vidéo..

La compatibilité des archives JPEG avec ce reproducteur :

- Dépend de la quantité d'archives JPEG et de leurs tailles. La lecture du contenu des disques prend un certain temps. Si rien n'apparaît à l'écran après plusieurs minutes, c'est peut être que certains fichiers sont trop longs, faites diminuer la résolution des fichiers JPEG au-dessus des 2760 x 2048 pixels et enregistrer un autre disque.
- Le nombre de fichiers et de dossiers sur le disque devra être inférieur à 999.
- Quelques disques peuvent être incompatibles vu la différence de format d'enregistrement ou leurs caractéristiques.
- Vérifiez que tous les fichiers sélectionnés aient des extensions ".jpg" au moment de les copier sur le lay-out du CD.
- Si les fichiers ont des extensions ".jpe" ou ".jpeg", prière de les enregistrer comme des fichiers ".jpg".
- Les archives dont le nom ne contient pas l'extension 'jpg' ne pourront être lues par l'appareil. Même dans le cas où les fichiers sont montrés comme des fichiers d'image JPEG dans l'Explorateur de Windows.

Fonctionnement avec des fichiers DivX

Avec cet appareil vous pouvez lire des fichiers DivX

1. Insérez un disque et fermez le plateau à disque. Le menu Movie s'affiche à l'écran du téléviseur.

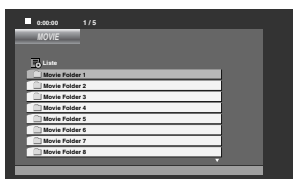

2. Appuyez sur ▼ / ▲ pour choisir un dossier, et appuyez sur **SELECT/ENTER**. Une liste des fichiers sera affichée dans le dossier. Si vous trouvez sur une liste des fichiers et vous désirez retourner à la liste de Dossiers, employez les touches ▲ / ▼ de la télécommande pour sélectionner  et appuyez sur **SELECT/ENTER** ou **PLAY**.
3. Si vous voulez regarder un fichier en particulier, appuyez sur ▲ / ▼ pour mettre en surbrillance un fichier et ensuite appuyez sur **SELECT/ENTER** ou **PLAY**.
4. Appuyez sur **STOP** pour sortir.

Conseil:

- Appuyez sur **MENU** pour vous déplacer à la page suivante.
- Sur un CD contenant des fichiers MP3/WMA, JPEG et MOVIE, vous pouvez basculer parmi les menus **MUSIC**, **PHOTO** et **MOVIE**. Appuyez sur les boutons **TITLE** et **MUSIC**, les mots **PHOTO** et **MOVIE** en haut du menu seront mis en surbrillance.

Remarque:

- Assurez-vous de sélectionner le mode "SUBTITLE ON" (sous-titres activés) avant la lecture d'un fichier DivX en appuyant sur **ENTER** à chaque fois.
- S'il y a plus de deux langues pour les sous-titres dans le fichier, seul le sous-titrage original sera disponible.
- Vous ne pouvez pas régler le mode sonore ni le son **VIRTUEL** pendant la lecture d'un fichier DivX.
- Le nom du sous-titre de l'archive DivX doit être identifié par le nom de l'archive DivX qu'affichera l'appareil.

Consignes pour afficher les sous-titres du DivX

Si les sous-titres ne s'affichent pas correctement pendant la lecture, maintenez appuyée la touche **SUBTITLE** pendant 3 secondes puis appuyez sur **SUBTITLE** pour sélectionner un autre code langue jusqu'à ce que les sous-titres souhaités apparaissent.

compatibilité des fichiers DivX avec ce reproducteur :

- La taille de résolution disponible du fichier DivX doit être au-dessous de 800x600 (L x H) pixels.
- Le nom du fichier des sous-titres du DivX peut comporter jusqu'à 45 caractères.
- S'il y a un code impossible à exprimer dans le fichier DivX, celui-ci peut être affiché comme une marque " _ " sur l'écran d'affichage.
- **Si la fréquence d'images est au-dessus de 30 par 1 seconde, cette unité pourrait ne pas marcher normalement.**
- **Si les structures vidéo et audio du fichier enregistré ne sont pas entrelacées, il n'y aura aucune sortie vidéo ni même audio.**

Fichiers DivX pris en charge

- ".avi ", ".mpg ", ".mpeg ", ".divx"

Formats lisibles pour les sous-titres

- SubRip(*.srt/*.txt)
SAMI(*.smi)
SubStation Alpha(*.ssa/*.txt)
MicroDVD(*.sub/*.txt)
SubViewer 2.0(*.sub/*.txt)
VobSub(*.sub)

Formats codec lisibles

- "DIVX3.xx ", "DIVX4.xx ", "DIVX5.xx ", "MP43 ", "3IVX "

Formats audio pris en charge

- "AC3 ", "PCM ", "MP3 ", "WMA "
 - Fréquence d'échantillonnage : dans les 32 - 48 kHz (MP3), dans les 24 - 48kHz (WMA)
 - Débit binaire: 32 - 320kbps (MP3), 40 - 192kbps (WMA)

Préréglage des stations radio

Vous pouvez présélectionner 50 stations FM et AM. Avant de les faire fonctionner, prenez soin de vérifier que le volume est au minimum.

1. Appuyer sur **TUNER/BAND** pour sélectionner la fréquence (AM ou FM) désirée.

2. Sélectionner une station en appuyant sur **TUN.** (-/+).

Accord automatique

- Appuyez sur **TUN.** (-/+) pendant plus d'une demi-seconde.

Le balayage cesse à chaque fois que l'appareil syntonise un poste.

Accord manuel

- Appuyer sur **TUN.** (-/+) rapidement et à plusieurs reprises.

3. Appuyer sur **PROG./MEMO.**
Un numéro préréglé clignotera dans la fenêtre d'affichage.
4. Appuyer sur **PRESET (▲/▼)** pour sélectionner le numéro de votre choix préalablement installé.
5. Appuyer de nouveau sur **PROG./MEMO.**
Le poste choisi est maintenant en mémoire.
6. Répéter les étapes 1 (ou 2) à 5 pour préréglé d'autres postes.

Suppression de toutes les stations préréglées

Appuyer et maintenir la pression sur **PROG./MEMO.** pendant environ deux secondes, la mention "ERASE ALL" (tout effacer) s'affiche sur l'écran, appuyer ensuite de nouveau sur **PROG./MEMO.** pour effacer les stations.

Pour information

Si toutes les stations possibles sont programmées, le message "FULL" apparaîtra momentanément sur l'afficheur et un numéro prédéterminé clignotera. Pour modifier le numéro prédéterminé, exécutez les étapes 4-5 de la colonne de gauche.

Rappel des stations préréglées

Appuyer et maintenir la pression ou appuyer à plusieurs reprises sur **PRESET (▲/▼)** jusqu'à ce que le numéro préalablement programmé apparaisse.

Écoute de la radio

1. Appuyer sur **TUNER/BAND** pour sélectionner la fréquence (AM ou FM) désirée.
La dernière station reçue est réglée.
2. Appuyer sur **PRESET (▲/▼)** à plusieurs reprises afin de sélectionner la station désirée.
- Chaque fois que vous appuyez sur la touche, l'appareil syntonise un autre poste préréglé.
3. Régler le volume en appuyant à plusieurs reprises sur **VOLUME (-/+)**.

Pour écouter des stations de radio non présélectionnées

- Pour une syntonisation manuelle, reportez-vous à la section "Accord manuel", à l'étape 2, à gauche.
- Pour une syntonisation automatique, reportez-vous à la section "Accord automatique", à l'étape 2, à gauche.

Pour éteindre la radio

Appuyez sur **(POWER)** pour éteindre le l'appareil ou sélectionnez un autre mode de fonction (DVD/CD, USB, AUX).

Pour éteindre la radio

- Si un programme FM est brouillé;
Appuyez sur **MO./ST.** de sorte que "MONO" s'affiche à l'écran. Il n'y aura pas d'effet stéréo mais la réception sera améliorée.
Appuyez de nouveau sur **MO./ST.** pour rétablir l'effet stéréo.
- Pour une meilleure réception;
Réorientez les antennes fournies.

Fonction RDS - FACULTATIF

Cet appareil est muni du système RDS (Radio Data System) qui apporte une grande quantité d'informations sur la radio FM. Le RDS, désormais utilisé dans beaucoup de pays est un système de transmission des signaux d'appel d'une radio.

Branchement RDS

Lorsqu'un émetteur FM est branché et qu'il contient des données RDS, l'unité affichera automatiquement les indicatifs d'appel de l'émetteur et le témoin RDS s'allumera dans la fenêtre d'affichage, tout comme les témoins pour l'identification du type de programme (PTY), du Texte Radio (RT), de l'Heure actuelle (CT), du Nom de la station (PS), s'ils sont transmis par l'émetteur.

OPTIONS D'AFFICHAGE RDS

Le système RDS est capable de transmettre une riche variété d'informations en plus de l'indicatif initial qui apparaît lorsque l'émetteur est premièrement accordé. Lors d'une opération RDS ordinaire, l'affichage indiquera le nom de l'émetteur, le réseau de diffusion ou les lettres d'appel. En appuyant sur **RDS** il est possible de sérier les différents types d'informations contenus dans la séquence.

(PS → FREQUENCY → PTY → RT → CT)

- **PS (nom du programme en service)** Le nom du canal est indiqué dans la fenêtre d'affichage.
- **PTY (Identification du Type de Programme)** Le nom du type de programme est indiqué dans la fenêtre d'affichage.
- **RT (Texte Radio)** Un message "texte" contient une information spéciale de l'émetteur. Remarquez que ce message peut défiler à travers l'affichage pour permettre l'affichage du message entier.
- **CT (Heure contrôlée par le canal)** Permet à l'appareil de recevoir l'heure actuelle et de l'indiquer dans la fenêtre d'affichage.

Remarque

Certains émetteurs RDS peuvent choisir de ne pas inclure certaines de ces caractéristiques supplémentaires. Si la donnée requise pour le mode sélectionné n'a pas été transmise, dans la fenêtre d'affichage apparaîtra le message **PTY NONE, RT NONE, CT NONE, PS NONE**.

Recherche de programme (PTY)

Le profit majeur du RDS est sa capacité de coder des émissions avec des codes de type de programme (PTY) qui indiquent le type de l'émission. La liste suivante démontre les abréviations utilisées afin d'indiquer chaque PTY avec une explication de PTY.

NEWS	Actualités
AFFAIRS	Affaires actuelles
INFO	Informations
SPORT	Sports
EDUCATE	Education
DRAMA	Drame
CULTURE	Culture
SCIENCE	Science
VARIED	Programmes de paroles variés
POP M	Musique populaire
ROCK M	Musique rock
EASY M	Musique commerciale
LIGHT M	Musique classique
CLASSICS	Musique classique sérieuse
OTHER M	Autre musique
WEATHER	Information météo
FINANCE	Programmes financiers
CHILDREN	Programmes pour les enfants
SOCIAL	Programmes d'affaires sociales/Société
RELIGION	Emissions religieuses
PHONE IN	Programmes d'appels en direct
TRAVEL	Voyages et circuits
LEISURE	Loisirs et hobby
JAZZ	Musique de jazz
COUNTRY	Musique country
NATION M	Musique nationale
OLDIES	Vieille musique
FOLK M	Musique folklorique
DOCUMENT	Programmes documentaires
TEST	Message de test et d'alarme de l'émetteur
ALARM !	Information d'émission d'urgence

Vous pouvez rechercher un type de programme particulier (PTY) en suivant les opérations suivantes:

1. Appuyez sur **TUNER/BAND** pour sélectionner le mode FM.
2. Appuyez sur **PTY** de la télécommande et l'affichage indiquera le dernier PTY en usage.
3. Appuyez sur **PTY** à plusieurs reprises pour sélectionner un PTY souhaité.
4. Une fois le PTY sélectionné, appuyez sur **TUN.(-/+)**. L'appareil passera à un mode de recherche automatique. Lorsque l'émetteur est accordé, la recherche se terminera.

Référence

Codes des Langues

Consultez cette liste afin d'introduire la langue choisie pour les configurations initiales suivantes:
Disque Audio, Sous Titre Du Disque, Menu De Disque.

Langue	Code	Langue	Code	Langue	Code	Langue	Code
Abkhazian	6566	Fiji	7074	Lingala	7678	Singhalese	8373
Afar	6565	Finnish	7073	Lithuanian	7684	Slovak	8375
Afrikaans	6570	Français	7082	Macedonian	7775	Slovenian	8376
Albanian	8381	Frisian	7089	Malagasy	7771	Somali	8379
Ameharic	6577	Galician	7176	Malay	7783	Espagnol	6983
Arabic	6582	Georgian	7565	Malayalam	7776	Sudanese	8385
Armenian	7289	German	6869	Maltese	7784	Swahili	8387
Assamese	6583	Greek	6976	Maori	7773	Swedish	8386
Aymara	6588	Greenlandic	7576	Marathi	7782	Tagalog	8476
Azerbaijani	6590	Guarani	7178	Moldavian	7779	Tajik	8471
Bashkir	6665	Gujarati	7185	Mongolian	7778	Tamil	8465
Basque	6985	Hausa	7265	Nauru	7865	Tatar	8484
Bengali; Bangla	6678	Hebrew	7387	Nepali	7869	Telugu	8469
Bhutani	6890	Hindi	7273	Norwegian	7879	Thai	8472
Bihari	6672	Hungarian	7285	Oriya	7982	Tibetan	6679
Breton	6682	Icelandic	7383	Panjabi	8065	Tigrinya	8473
Bulgarian	6671	Indonesian	7378	Pashto, Pushto	8083	Tonga	8479
Burmese	7789	Interlingua	7365	Persian	7065	Turkish	8482
Byelorussian	6669	Irish	7165	Polish	8076	Turkmen	8475
Cambodian	7577	Italian	7384	Portuguese	8084	Twi	8487
Catalan	6765	Japanese	7465	Quechua	8185	Ukrainian	8575
Chinese	9072	Javanese	7487	Rhaeto-Romance	8277	Urdu	8582
Corsican	6779	Kannada	7578	Rumanian	8279	Uzbek	8590
Croatian	7282	Kashmiri	7583	Russian	8285	Vietnamese	8673
Czech	6783	Kazakh	7575	Samoan	8377	Volapük	8679
Danish	6865	Kirghiz	7589	Sanskrit	8365	Welsh	6789
Dutch	7876	Korean	7579	Scots Gaelic	7168	Wolof	8779
English	6978	Kurdish	7585	Serbian	8382	Xhosa	8872
Esperanto	6979	Laotian	7679	Serbo-Croatian	8372	Yiddish	7473
Estonian	6984	Latin	7665	Shona	8378	Yoruba	8979
Faroese	7079	Latvian, Lettish	7686	Sindhi	8368	Zulu	9085

Code des régions

Choisissez un code régional de la liste.

Pays	Code	Pays	Code	Pays	Code	Pays	Code
Afghanistan	AF	Ethiopia	ET	Malaysia	MY	Saudi Arabia	SA
Argentina	AR	Fiji	FJ	Maldives	MV	Senegal	SN
Australia	AU	Finland	FI	Mexico	MX	Singapore	SG
Austria	AT	France	FR	Monaco	MC	Slovak Republic	SK
Belgium	BE	Germany	DE	Mongolia	MN	Slovenia	SI
Bhutan	BT	Great Britain	GB	Morocco	MA	South Africa	ZA
Bolivia	BO	Greece	GR	Nepal	NP	South Korea	KR
Brazil	BR	Greenland	GL	Netherlands	NL	Spain	ES
Cambodia ⁶	KH	Heard and McDonald Islands	HM	Netherlands Antilles	AN	Sri Lanka	LK
Canada	CA	Hong Kong	HK	New Zealand	NZ	Sweden	SE
Chile	CL	Hungary	HU	Nigeria	NG	Switzerland	CH
China	CN	India	IN	Norway	NO	Taiwan	TW
Colombia	CO	Indonesia	ID	Oman	OM	Thailand	TH
Congo	CG	Israel	IL	Pakistan	PK	Turkey	TR
Costa Rica	CR	Italy	IT	Panama	PA	Uganda	UG
Croatia	HR	Jamaica	JM	Paraguay	PY	Ukraine	UA
Czech Republic	CZ	Japan	JP	Philippines	PH	United States	US
Denmark	DK	Kenya	KE	Poland	PL	Uruguay	UY
Ecuador	EC	Kuwait	KW	Portugal	PT	Uzbekistan	UZ
Egypt	EG	Libya	LY	Romania	RO	Vietnam	VN
El Salvador	SV	Luxembourg	LU	Russian Federation	RU	Zimbabwe	ZW

Guide du dépannage

Examinez le guide ci-dessous pour identifier la cause possible d'un problème, avant de contacter le service après-vente.

Symptôme	Cause	Solution
Absence d'alimentation.	<ul style="list-style-type: none"> Le cordon d'alimentation est débranché. 	<ul style="list-style-type: none"> Branchez correctement le cordon d'alimentation sur la prise secteur.
L'appareil est branché mais il ne fonctionne pas.	<ul style="list-style-type: none"> Pas de disque inséré. 	<ul style="list-style-type: none"> Insérez un disque. (Vérifiez que l'indicateur DVD ou CD audio, situé dans la fenêtre d'affichage du récepteur DVD/CD, est allumé).
Pas d'image.	<ul style="list-style-type: none"> Le téléviseur n'est pas réglé de manière à recevoir la sortie du signal DVD. 	<ul style="list-style-type: none"> Faire une connexion correcte de l'entrée de la vidéo à la TV fera apparaître l'image de l'appareil sur l'écran de la TV.
	<ul style="list-style-type: none"> Le câble vidéo n'est pas correctement connecté. 	<ul style="list-style-type: none"> Branchez correctement le câble vidéo sur les prises.
	<ul style="list-style-type: none"> Le téléviseur raccordé est hors tension. 	<ul style="list-style-type: none"> Allumez le téléviseur.
On entend soit un son très léger, soit aucun son.	<ul style="list-style-type: none"> L'équipement raccordé avec le câble audio n'est pas réglé de manière à recevoir la sortie du signal DVD. 	<ul style="list-style-type: none"> Sélectionner le mode d'entrée approprié du récepteur audio permettra la sortie du son depuis l'appareil.
	<ul style="list-style-type: none"> Les câbles audio ne sont pas correctement connectés. 	<ul style="list-style-type: none"> Branchez correctement le câble audio sur les prises.
	<ul style="list-style-type: none"> L'équipement raccordé au moyen du câble audio est hors tension. 	<ul style="list-style-type: none"> Mettez l'équipement raccordé par le câble audio sous tension.
	<ul style="list-style-type: none"> Le câble de connexion audio est abîmé. 	<ul style="list-style-type: none"> Remplacez-le par un nouveau.
Mauvaise qualité de l'image en lecture.	<ul style="list-style-type: none"> Le disque est sale. 	<ul style="list-style-type: none"> Nettoyez le disque.
La reproduction ne démarre pas.	<ul style="list-style-type: none"> Pas de disque inséré. 	<ul style="list-style-type: none"> Insérez un disque. (Vérifiez que l'indicateur DVD ou CD audio, situé dans la fenêtre d'affichage du récepteur DVD/CD, est allumé).
	<ul style="list-style-type: none"> Insertion d'un disque ne pouvant être lu. 	<ul style="list-style-type: none"> Insérez un disque pouvant être lu. (Vérifiez le type du disque, le système de couleurs et le code de région).
	<ul style="list-style-type: none"> Le disque est positionné à l'envers. 	<ul style="list-style-type: none"> Positionnez la face de lecture du disque vers le bas.
	<ul style="list-style-type: none"> Le disque n'est pas positionné à l'intérieur du guide. 	<ul style="list-style-type: none"> Positionnez correctement le disque sur le plateau, à l'intérieur du guide.
	<ul style="list-style-type: none"> Le disque est sale. 	<ul style="list-style-type: none"> Nettoyez le disque.
	<ul style="list-style-type: none"> Un menu est affiché sur l'écran du téléviseur. 	<ul style="list-style-type: none"> Appuyez sur la touche SETUP pour désactiver l'écran menu.
	<ul style="list-style-type: none"> Le niveau de classification est réglé. 	<ul style="list-style-type: none"> Annulez la fonction Rating (classification) ou modifiez le niveau de classification.
Un ronflement sévère ou un bruit apparaît.	<ul style="list-style-type: none"> Le disque est sale. 	<ul style="list-style-type: none"> Nettoyez le disque.
	<ul style="list-style-type: none"> Les haut-parleurs et ses éléments sont faibles. 	<ul style="list-style-type: none"> Branchez soigneusement les haut-parleurs et ses éléments
	<ul style="list-style-type: none"> L'appareil est trop près de la TV. 	<ul style="list-style-type: none"> Eloignez votre téléviseur des composants audio.

Symptôme	Cause	Solution
Impossible de capter les stations de radio.	<ul style="list-style-type: none"> L'antenne est mal positionnée ou mal branchée. 	<ul style="list-style-type: none"> Branchez l'antenne. Réglez les antennes et branchez une antenne extérieure si nécessaire.
	<ul style="list-style-type: none"> Le signal des stations est trop faible (lorsque la recherche automatique de stations est utilisée). 	<ul style="list-style-type: none"> Réglez la station manuellement.
	<ul style="list-style-type: none"> Aucune station n'a été pré-sélectionnée ou effacée (lors du réglage en scannant les stations pré-sélectionnées). 	<ul style="list-style-type: none"> Présélectionnez les stations (page 20).
La télécommande ne fonctionne pas correctement.	<ul style="list-style-type: none"> La télécommande n'est pas dirigée vers le capteur de l'appareil. 	<ul style="list-style-type: none"> Diriger la télécommande vers le capteur de l'appareil.
	<ul style="list-style-type: none"> Le contrôle à distance est trop loin de l'appareil. 	<ul style="list-style-type: none"> Utilisez la télécommande à une distance maximum de 7 mètres.
	<ul style="list-style-type: none"> Il y a un obstacle entre le contrôle à distance et l'appareil. 	<ul style="list-style-type: none"> Enlevez l'obstacle en question.
	<ul style="list-style-type: none"> Les piles de la télécommande sont épuisées. 	<ul style="list-style-type: none"> Remplacez les piles par des piles neuves.
L'affichage du panneau frontal est trop terne.	<ul style="list-style-type: none"> Rien n'est affiché sur l'affichage du panneau frontal. 	<ul style="list-style-type: none"> Appuyer sur DIMMER.

Spécifications techniques

Général	Alimentation	Voir sur l'étiquette principale	
	Consommation	Voir sur l'étiquette principale	
	Poids total	3.31 kg	
	Dimensions externes (l x h x p)	170 x 253 x 265 mm	
	Conditions d'exécution	Température: de 5°C à 35°C, Etat d'exécution: Horizontal	
	Taux d'humidité	5% à 85%	
CD/DVD	Laser	Diode laser, longueur d'ondes 650 nm	
	Système signal	PAL 625/50, NTSC 525/60	
	Bande de fréquences (audio)	40 Hz à 2 kHz	
	Taux signal/bruit (audio)	Plus de 75 dB (1 kHz, NOP -3 dB, 20 kHz LPF/A-Filtre)	
	Gamme dynamique (audio)	Plus de 75 dB	
	Distorsion harmonique(audio)	0.5 % ((1 kHz, à la position 1W) (20 kHz LPF)	
Vidéo	Sortie Vidéo	1.0 V (p-p), 75 Ω, synchro négative./ RCA jack x 1	
	Composant sortie vidéo	(Y) 1.0 V (p-p), 75 Ω, synchro négative., RCA jack x 1 (Pb)/(Pr) 0.7 V (p-p), 75 Ω, RCA jack x 1	
Tuner	FM	Réglage du son	87.5 - 108.0 MHz ou 65.0 - 74.0 MHz, 87.5 - 108.0 MHz
		Fréquence Intermédiaire	10.7 MHz
	AM [MW]	Rapport signal/bruit	60/55 dB (Mono)
		Réponse fréquence	50 - 10,000 Hz
Amplificateur	Réglage du son	522 - 1,620 kHz ou 520 - 1,720 kHz	
	Fréquence Intermédiaire	450 kHz	
	Mode stéréo	80 W + 80 W	
	Puissance de sortie	80 W + 80 W	
	T.H.D	0.5 %	
Haut-Parleurs	Réponse de Fréquence	40 - 20000 Hz	
	Rapport signal/bruit	75 dB	
	Type	3 voie 3 haut-parleurs	
	Impédance	4 Ω	
	Réponse fréquence	70 - 20,000 Hz	
	Niveau de pression acoustique	83 dB/W (1m)	
	Puissance d'entrée	80 W	
	Puissance d'entrée max	160 W	
Dimensions totales (L x H x P)	128 x 295 x 240 mm		
Poids total	4.1kg		

* Les schémas et les caractéristiques sont susceptibles d'être modifiés à tout moment.

P/NO : MFL35424798