



DVD PREHRÁVAČ

Príručka pre užívateľa

MODEL: HT462DZ

HT462DZ-D0

SH42DZ-S

SH42DZ-W



USB HDMI
HIGH DEFINITION MULTIMEDIA INTERFACE

SIMPLINK
Easy LG TV Control

Pred pripájaním, prevádzkovaním alebo nastavovaním výrobku si láskavo pozorne prečítajte tieto pokyny, a to dôkladne a úplne.

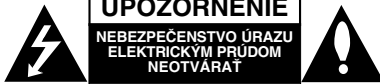

VÝSTAHA: Z DŮVODU ZNÍŽENIA NEBEZPEČENSTVA ÚRAZU ELEKTRICKÝM PRÚDOM NEOTVÁRAJTE KRYT (ALEBO ZADNÝ PANEL) VO VNÚTRI SA NENACHÁDZAJÚ ŽIADNE UŽIVATELOM OPRAVITELNÉ ČASTI OPRAVY ZVERTE DO RÚK KVALIFIKOVANÉHO SERVISNÉHO PERSONÁLU



Tento blesk s nadol smerujúcou šípkou v rovnostrannom trojuholníku je určený na upozornenie užívateľa o prítomnosti nebezpečného neizolovaného vysokého napätia vo vnútri skrinky zariadenia, ktoré môže byť dostatočne silné pre osoby na spôsobenie úrazu elektrickým prúdom.



Výkričník v rovnostrannom trojuholníku je určený na upozornenie používateľa o prítomnosti dôležitých prevádzkových a údržbových (servisných) pokynov v literatúre sprevádzajúcej tento výrobok.

UPOZORNENIE: Z DŮVODU ZNÍŽENIA NEBEZPEČENSTVA POŽIARU ALEBO ÚRAZU ELEKTRICKÝM PRÚDOM NEVYSTAVUJTE TENTO VÝROBOK DAŽĎU ALEBO VLHKOSTI.

UPOZORNENIE: Tento výrobok neumiestňujte do obmedzených priestorov, napr. knižnice a podobne.

UPOZORNENIE: Neblokujte žiadne ventilačné otvory. Inštalujte podľa pokynov výrobcu.

Medzery a otvory na kryte slúžia na vetranie, na zabezpečenie spoľahlivej činnosti prístroja a na ochranu pred prehriatím.

Tieto otvory nesmú byť nikdy zablokované tým, že prístroj umiestnite na posteľ, pohovku, koberec alebo iný podobný povrch. Tento prístroj sa nesmie uložiť do uzatvoreného priestoru, ako je knižnica alebo regál, ak tam nie je zabezpečené dostatočné prúdenie vzduchu, alebo ak to neumožňujú pokyny výrobcu.

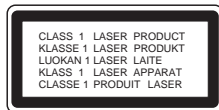

UPOZORNENIE:

Tento výrobok používa laserový systém.

Aby ste zaistili správne používanie výrobku, prosím, prečítajte si pozorne návod na obsluhu a ponechajte si ho po ruke.

V prípade, že produkt vyžaduje údržbu, obráťte sa na autorizované servisné stredisko.

Používanie ovládačov, nastavovania alebo výkon postupov iných ako sú tu uvedené, môže mať za následok nebezpečné vystavenie sa ožiareniu. Aby ste predišli priamemu vystaveniu sa laserovému lúču, nepokúšajte sa otvárať vnútro. Pri otvorení je zrejme laserové ožiarenie. NEPOZERAJTE SA DO LÚČA.

UPOZORNENIE : Prístroj sa nesmie vystavovať vode (kvapkajúcej alebo striekajúcej) a na prístroj sa nesmú dávať predmety obsahujúce tekutiny, ako napr. vázy.

UPOZORNENIE týkajúce sa napájacieho kábla

Pre väčšinu zariadení sa odporúča, aby boli umiestnené vo vyhradenom okruhu.

Je to obvod s jedným výstupom, ktorý zásobuje elektrickou energiou iba to jedno zariadenie a nemá prídavné výstupy alebo prídavné obvody. Pre istotu si pozrite stranu Technické podmienky.

Elektrické zásuvky nepreťažujte. Preťaženie, uvoľnené alebo poškodené elektrické zásuvky, predĺžovacie káble, rozstrapkané napájacie káble, poškodená alebo popraskaná izolácia drôtov sú nebezpečné. Ktorákoľvek z týchto situácií môže spôsobiť zásah elektrickým prúdom alebo požiar. Pravidelne kontrolujte napájací kábel vášho zariadenia a pokiaľ sa objaví poškodenie alebo opotrebovanie, zariadenie odpojte, prestaňte ho používať a v autorizovanom servise nechajte vymeniť kábel správnou náhradnou časťou.

Napájací kábel chráňte pred fyzickým alebo mechanickým poškodením, nekrúťte ho, nestláčajte, nezatvárajte do dverí, ani naň nestúpajte. Mimoriadnu pozornosť venujte zástrčkám, elektrickým zásuvkám a miestu, odkiaľ kábel vychádza zo zariadenia.

Pri odpájaní od napájania vytiahnite elektrickú zástrčku. Keď prístroj inštalujete, zabezpečte, aby bola zástrčka ľahko dostupná.



Likvidácia vášho starého prístroja

- Keď sa na produkte nachádza tento symbol prečiarknutej smetnej nádoby s kolieskami, znamená to, že daný produkt vyhovuje európskej Smernici č. 2002/96/EC.
- Všetky elektrické a elektronické produkty by mali byť zlikvidované oddelene od komunálneho odpadu prostredníctvom na to určených zberných zariadení, ktoré boli ustanovené vládou alebo orgánmi miestnej správy.
- Správnou likvidáciou starých zariadení pomôžete predchádzať potenciálnym negatívnym následkom pre prostredie a ľudské zdravie.
- Podrobnejšie informácie o likvidácii starých zariadení nájdete na miestnom úrade, v službe na likvidáciu odpadu alebo u predajcu, kde ste tento produkt zakúpili.



Tento výrobok je vyrobený v súlade so Smernicou o elektromagnetickej kompatibilite 2004/108/ES a 2006/95/ES.

Úvod	
Údržba a servis	.3
Pred použitím	.4
Čelný panel/Zadný panel	.5
Diaľkové ovládanie	.6

Inštalácia a nastavenie

Pripojenie TV prijímača	.7
Pripojenia voliteľných zariadení	.8
Vzdušné pripojenia	.8
Montáž a pripojenie reproduktorov	.9
Pripojenie sústavy reproduktorov	.9
Pripojenie HDMI	.10
Zobrazenie informácie o disku na obrazovke	.11
Počiatkové nastavenie	.11
Všeobecná prevádzka	.11-13
LANGUAGE	.11
DISPLAY	.12
AUDIO	.12
Nastavenia zámku (Rodičovská kontrola)	.13
OTHERS	.13

OBSLUHA

Základné črty	.14
Dodatočné funkcie	.15
Ovládanie TV	.15
Prehrávanie Audio CD alebo MP3/WMA file	.16
Programované prehrávanie	.16
Prezeranie disku JPEG	.17
Prehrávanie disku s filmom DivX	.18
Nastavenie rádiostanic	.19
Počúvanie rádia	.19
Prevádzka systému RDS	.20
DVD Audio disky	.21
Nastavenie "času spánku"	.22
Dimmer (Stlmenie)	.22
Mute (Vypnutie výstupu zvuku)	.22
Výber vstupného zdroja	.22
XTS pro	.22
VIRTUAL sound (Virtuálny zvuk)	.22
Hudobný režim	.22

UDAJE

Jazykové kódy	.23
Kódy krajín	.23
Poruchy a ich odstraňovanie	.24-25
Špecifikácie	.26

Údržba a servis

Pred tým, ako zavoláte servisného technika, si prezrite nasledovné informácie.

Manipulácia s jednotkou

Preprava jednotky

Pôvodné ochranné balenie a baliaci materiál starostlivo uschovajte. Pre maximálnu ochranu jednotky ju treba zabaliť naspäť do pôvodného obalu, v ktorom ste ju dostali od výrobcu.

Udržiavanie čistého povrchu

- V blízkosti jednotky nepoužívajte prchavé tekutiny ako napríklad insekticídne rozprašovače.
- Nenechávajte gumené alebo plastové výrobky v dlhšom kontakte s jednotkou počas dlhšieho obdobia. Tieto výrobky zanechajú na povrchu stopy.

Čistenie jednotky

Na čistenie prehrávača používajte mäkkú a suchú handru. Ak je povrch veľmi znečistený, použite mäkkú handru jemne navlhčenú slabým čistiacim prostriedkom.

Nepoužívajte silné rozpúšťadlá ako napríklad alkohol, benzín alebo riedidlo, tieto látky môžu poškodiť povrch jednotky.

Údržba jednotky

DVD/CD prehrávača je presné zariadenie vyrobené na báze najnovšej technológie. Ak je optická snímacia šošovka alebo disková mechanika znečistená alebo opotrebovaná, kvalita obrazu sa môže znížiť.

Odporúčame preto pravidelne kontrolovať a udržiavať zariadenie po každých 1 ,000 hodinách prevádzky.

Podrobnosti o údržbe vám poskytne autorizované servisné centrum.

Úvod

Pred použitím

Za účelom správneho používania tohto výrobku si láskavo starostlivo prečítajte túto príručku a odložte si ju pre budúce potreby.

Príručka obsahuje informácie o prevádzke a údržbe DVD/CD prehrávača. Ak si jednotka vyžaduje servisný zásah, kontaktujte autorizované servisné centrum.

O zobrazení symbolu

Na obrazovke televízneho prijímača sa môže počas prevádzky zariadenia zobraziť symbol "☞", ktorý znamená, že funkcia popísaná v príručke nie je pre uvedený DVD video disk prístupná.

Symboly použité v tejto príručke

Poznámka:

Obsahuje zvláštne komentáre a prevádzkové funkcie.

Rada:

Obsahuje rady a návrhy na uľahčenie prevádzkových pokynov.



Časť, ktorej názov obsahuje jeden z nasledujúcich symbolov, platí len pre disk, ktorý označuje príslušný symbol.

- DVD** DVD
- ACD** Audio [zvukové] CD disky
- MP3** MP3 disky
- WMA** WMA disky
- JPEG** JPEG disky
- DivX** DivX disky

Vyrobené v licencii Dolby Laboratories. "Dolby", "Pro Logic" a symbol DD sú obchodné značky Dolby Laboratories. Dôverné nepublikované práce. Autorské práva 1992-1997 Dolby Laboratories. Všetky práva vyhradené.

Vyrobené v licencii spol. Digital Theater Systems, Inc. Patenty USA č. 5,451,942; 5,956,674; 5,974,380; 5,978,762; 6,226,616; 6,487,535 a iné patenty USA a celosvetové, vydané aj očakávané. "DTS" a "DTS Digital Surround" sú registrované ochranné známky spoločnosti Digital Theater Systems, Inc. Copyright 1996, 2003 Digital Theater Systems, Inc. Všetky práva vyhradené."

Druhy prehrávacích diskov

	DVD (8 cm / 12 cm disk)
	Audio CD (8 cm / 12 cm disk)

Okrem toho je táto jednotka schopná prehrávať, DVD±R, DVD±RW, a CD-R / CD-RW disky obsahujúce zvukové nahrávky, MP3 súbory, WMA, JPEG alebo DivX súbory.

Poznámky:

- V závislosti od stavu nahrávacieho zariadenia alebo samotného CD-R/RW (alebo DVD-R, DVD+RW) disku, niektoré CD-R/RW (alebo DVD-R, DVD+RW) disky nie je možné prehrávať na tejto jednotke.
- Na žiadnu stranu disku (stranu pre nahrávku alebo stranu pre označenie) nelepte žiadne nálepky alebo označenia.
- Nepoužívajte CD nepravidelných tvarov (napr. CD v tvare srdca alebo osemuholníkov). Používanie týchto CD môže spôsobiť poškodenie zariadenia

Regionálny kód

Regionálny kód pre tento prístroj je vytlačený na jeho zadnej strane. Tento prístroj dokáže prehrávať len DVD disky s takým istým označením ako je uvedené na zadnej strane prístroja alebo disky označené "ALL".

Poznámky o regionálnych kódoch

- Väčšina DVD diskov je na obale viditeľne označená symbolom zemegule obsahujúceho jedno alebo viacero čísel. Toto číslo sa musí zhodovať s číslom regionálneho kódu vášho DVD/CDprehrávača. V opačnom prípade prehrávač nebude schopný DVD prehrávať.
- Ak sa pokúsite prehrávať DVD s iným regionálnym kódom ako váš prehrávač, na obrazovke televízneho prijímača sa zobrazí správa "Check Regional Code [Skontrolujte regionálny kód]".





Čo je SIMPLINK?

Niektoré funkcie tejto jednotky sú ovládané diaľkovým ovládačom televízneho prijímača, keď je táto jednotka a LG TV s funkciou SIMPLINK pripojená prostredníctvom pripojenia HDMI.

- Ovládateľné funkcie diaľkovým ovládačom televízneho prijímača: Play (Hranie), Pause (Pozastavenie), Scan (Snímanie), Skip (Preskočenie), Stop (Zastavenie), Power Off (Vypnutie napájania), atď..
- Podrobnosti o funkcii SIMPLINK nájdete v návode vlastníka televízneho prijímača.
- LG TV s funkciou SIMPLINK má také logo, ako je znázornené vyššie.
- Uporabíte väčší kábel, keď je kábel HDMI 1,2 A.

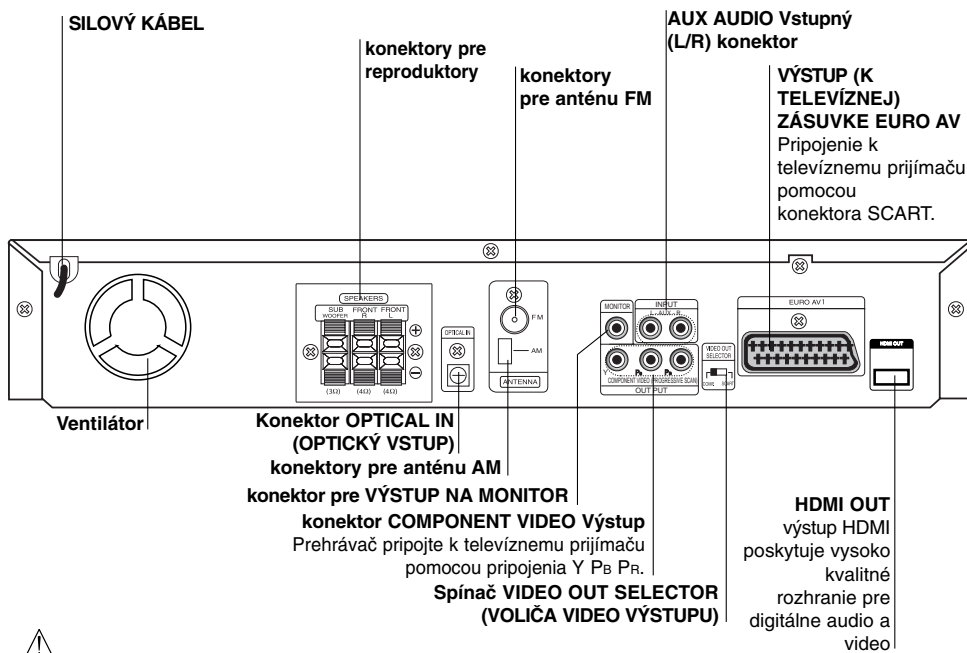
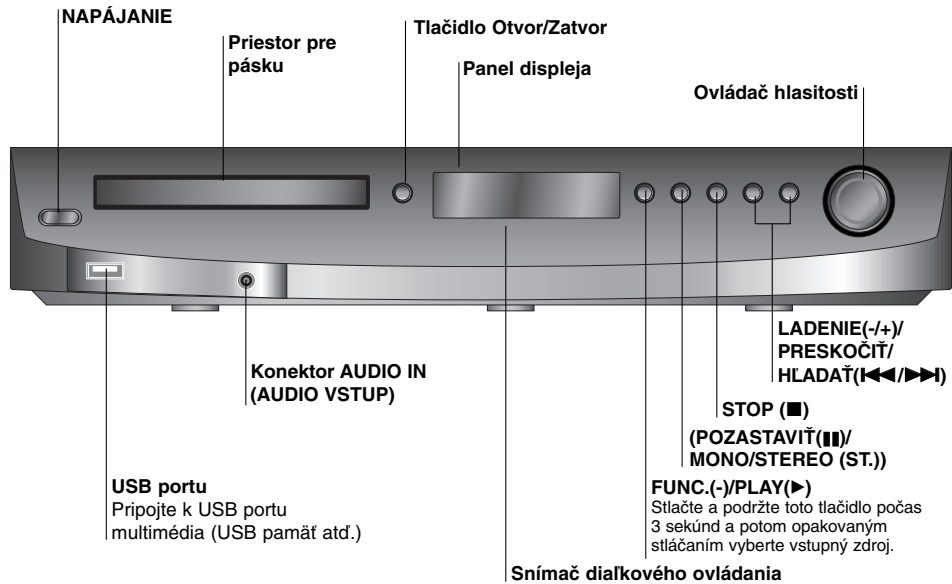
Čelný panel/Zadný panel



 **Nedotýkajte sa vnútorných kolíkov zdiery na zadnom paneli. Elektrostatické výboje môžu natrvalo poškodiť zariadenie.**

Dialkové ovládanie

NAPÁJANIE

TUNER

Vyberte si tuner systému (FM a AM pásma).

AUX

vyberá zdroj vstupu.

USB

Prehráva multimediálne súbory.

DIMMER

Zmení jas okna zobrazenia na prednom paneli počas stavu zapnutia.

AUDIO

Vyberá audio jazyk (DVD) alebo audio kanál (CD)

SOUND

Vyberá zvukový program.

REPEAT

Opakuje kapitolu, stopu, titul, všetko.

REPEAT A-B

Opakuje sekvenciu.

MENU

zadáva menu na DVD disku.

ZOOM

Zadáva alebo odstraňuje menu nastavenia.

DISPLAY

Zadáva zobrazenie Na Obrazovke.

RETURN

Odstraňuje menu nastavenia.

◀▶/▲▼ (doľava/doprava/hore/dole)

Vyberá možnosť v menu.

ENTER

Potvrďuje výber menu.

PRESET (-/+)

Vyberá program rádia.

TUN. (-/+)

Naladí na želanú rádio stanicu.

0-9 číselné tlačidlá

Vyberte si obsluhu, číslo programu priamo alebo si vyberte očíslované možnosti v menu.

PTY

Na začatie vyhľadávania špecifického PTY typu.

HDMI

Prepína režim HDMI na HDMI (aktívny) a OFF (neaktívny).

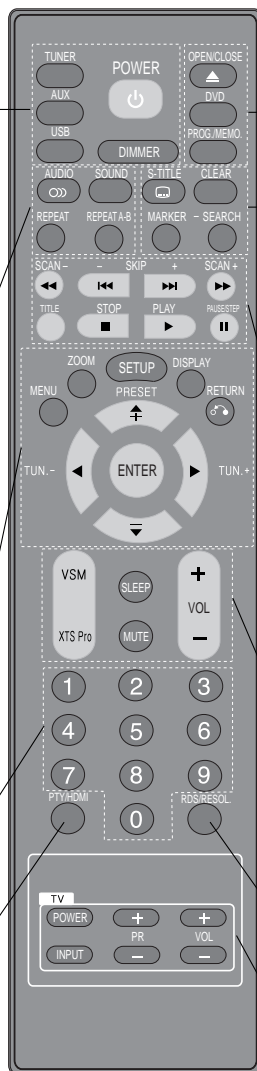

OPEN/CLOSE (▲)

Otvára a zatvára podnos na disk.

DVD

Vyberte si zdroj výstupu (CD/DVD) alebo voľbu

PROG./MEMO.

Zadáva alebo odstraňuje menu Programu. Vkladá frekvencie rádio staníc do tunera.

S-TITLE

Vyberá jazyk titulkov (DVD).

CLEAR

Odstraňuje číslo stopy na programovom menu alebo značku na MARKER SEARCH menu.

MARKER

Označuje bod počas prehrávania.

SEARCH

Znázorňuje menu vyhľadávania

MARKER

SCAN/SLOW(◀◀/▶▶)

Vyhľadáva dozadu a dopredu.

Pomaly prehráva dopredu a dozadu.

REVERSE/FORWARD SKIP

(◀◀/▶▶)

TITLE

Znázorňuje menu názvu disku, ak je k dispozícii.

STOP (■)

PLAY (▶)

PAUSE/STEP (||)

VSM

XTS pro

Poskytuje prirodzenejší a realistickejší zvuk.

Poskytuje vynikajúci zvukový efekt.

SLEEP

Nastavuje systém na automatické vypnutie v špecifickom čase.

MUTE

VOLUME (-/+)

Nastavenie hlasitosti reproduktorov.

RDS

Prezerá rôzne zobrazenia možností RDS.

RESOL.

Zmena rozlíšenia v závislosti od vášho televízor.

TV

Ovláda TV. (Len LG TV).

(Pozrite stranu15)

Dosah pri diaľkovom ovládaní

Zamierte diaľkový ovládač na senzor diaľkového ovládania a stlačte príslušné tlačidlá.

● **Vzdialenosť:** Asi 7 m od senzora diaľkového ovládania

● **Uhol:** asi 30 ° v každom smere od čela senzora diaľkového ovládania

⚠ pozorovanie

Nikdy nemiešajte staré batérie s novými a nikdy nemiešajte dohromady viacero typov batérií (štandardné, alkalické atď.).

Vkladanie batérií do diaľkového ovládača

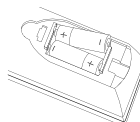

Odtiahnite kryt batérií na zadnej strane diaľkového ovládača a vložte dve R06 (veľkosť AA – menšie než tužkové) batérie so správne obrátenými pólmí + a - .

Inštalácia a nastavenie

Pripojenie TV prijímača

Vytvorte jedno z nasledujúcich pripojení v závislosti od možnosti vášho zariadenia.

Tipy:

- V závislosti od vášho TV prijímača a ostatných zariadení, ktoré chcete pripojiť, jestvuje viacero spôsobov, ako prehrávač môžete pripojiť. Použite jeden z opisov uvedených nižšie.
- Obráťte sa na príručku k vášmu TV prijímaču, videorekordéru, stereo sústave alebo iných zariadení podľa potreby tak, aby ste dosiahli čo najlepšie prepojenie

Upozornenie:

- Uistite sa, že DVD/CD prehrávača je spojený priamo s TV. Zvoľte správny vstup AV na vašom TV prijímači.
- Nepripájajte DVD/CD prehrávača k TV cez videorekordér. Obraz z DVD by mohol byť nepriaznivo ovplyvnený systémom na ochranu proti kopírovaniu.

Zadný panel DVD/CD prehrávača

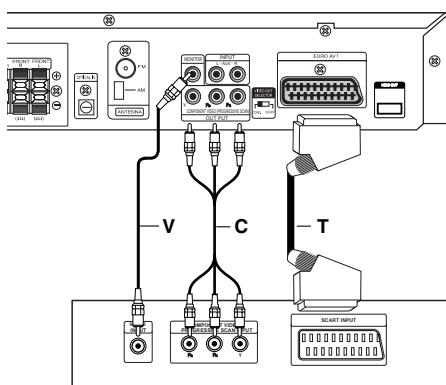

Zadný panel TV prijímača

Pripojenie video

Spojte zdierku pre výstup MONITOR OUT na DVD/CD prehrávača so zdierkou pre vstup video na TV prijímači dodaným káblom pre video (V).

Pripojenie pomocou zložkového obrazu

Výstup COMPONENT VIDEO OUT na DVD/CD prehrávača pripojte do príslušného vstupu na televíznom prijímači pomocou kábla Y P_B P_R (C).

Pripojenie SCART

Pomocou kábla Scart (T) pripojte konektor scart OUTPUT (TO TV) EURO AV [VÝSTUP (K TELEVÍZNEJ) ZÁSUVKE EURO AV] DVD/CD prehrávača do príslušného konektora na televíznom prijímači.

- Ak váš televízor podporuje vysoké rozlíšenie alebo príjem digitálneho televízneho signálu, môžete využiť výstup progressive scan pre najvyššie možné rozlíšenie.
- Ak váš televízor neakceptuje vaše nastavenie rozlíšenia, na obrazovke sa zobrazí skreslený obraz. Prečítajte si prosím návod na použitie a potom nastavte rozlíšenie, ktoré váš televízor bude akceptovať.

Poznámky:

- Pre pripojenia VIDEO OUT a Component video musí byť režim HDMI nastavený do polohy OFF.
- Obraz zo scart vstupu nie je podporovaný.



Upozornenie:

Prepínač VIDEO VÝSTUPU



Keď je zariadenie vypnuté, zvoľte buď COMPONENT VIDEO OUT (PROGRESSIVE SCAN) alebo SCART signál EURO AV TO TV zakončenia podľa toho, ako je jednotka pripojená k TV.

Pripojenia voliteľných zariadení

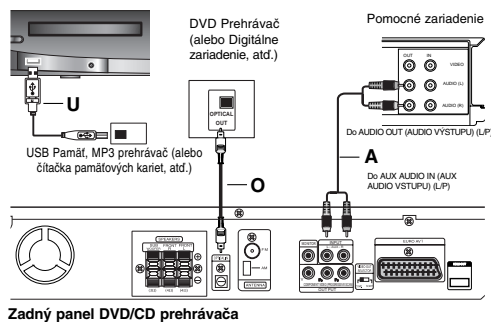

Pripojenie USB (U)

Pripojte USB port USB Memory (alebo MP3 prehrávač, atď.) do USB port na prednej časti zariadenia.

Ako odpojiť USB zariadenie od prehrávača

1. Zvoľte iný funkčný režim alebo stlačte STOP (■) dvakrát v rade.
2. Odpojte USB zariadenie od prehrávača.

Poznámky:

- Neodpájajte USB zariadenie v prevádzke.
- Je možné prehrávať hudobné súbory (MP3/WMA), obrazové súbory (JPEG) a video súbory.
- Táto jednotka nevie používať USB HUB.
- Odporúčaná pamätová karta
Compact Flash Card (CFC), Micro Drive (MD), Smart Media Card (SMC), Memory Stick (MS), Secure Digital Card (SD), Multi Media Card (MMC), Memory Stick Pro (MS-Pro)
- Kompatibilný s: FAT16, 32
- Používajte len odporúčané pamätové karty.
- Zariadenia, ktoré vyžadujú inštaláciu doplnkového programu, keď ste pripojili jednotku k počítaču, nie sú podporované.
- V prípade USB HDD sa uistite, či ste pripojili prídavný kábel napájania do USB HDD, aby správne fungoval. Je podporované primárne rozdelenie ovládača až do štyri. Ak existuje ďalšie rozdelenie, nie je podporované.
- Ak je ovládač USB zariadenia dva alebo viac, na obrzovke sa zobrazí priečinok ovládača. Ak sa chcete presunúť do predchádzajúceho menu po zvolení priečinka, stlačte RETURN.
- Digitálny fotoaparát a mobilný telefón nie sú podporované.

Pripojenie AUX IN (AUX VSTUP) (A)

Pripojí výstup Pomocného zariadenia na Vstupný konektor AUX AUDIO (L/P).

Pripojenie OPTICAL IN (OPTICKÝ VSTUP) (O)

Pripojte optický výstup DVD Prehrávača (alebo digitálneho zariadenia, atď.) na konektor OPTICAL IN (OPTICKÉHO VSTUPU).

Pripojenie AUDIO VSTUP (D)

Pripojte výstupné prenosné zariadenie (MP3 alebo PMP, atď.) ku konektoru AUDIO vstupu.

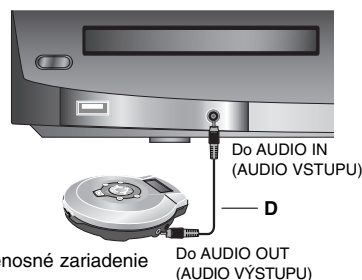

Vzdušné pripojenia

Pripojte dodané antény FM / AM pre počúvanie rádia.

- Pripojte slučkovú anténu AM do konektora AM ANTENNA.
- FM drôtovú anténu pripojte do konektora pre anténu FM.

Poznámky:

- Na prevenciu pred hlukom držte slučkovú anténu AM ďalej od prehrávača DVD/CD a iných komponentov.
- Uistite sa, že anténa FM je úplne rozvinutá.
- Po pripojení drôtovej antény FM ju držte čo najviac vodorovne.

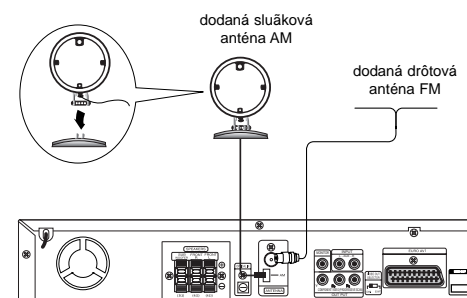

Montáž a pripojenie reproduktorov

Príden priključíte zvočnice, sestavíte stojalo za zvočnice, kot je prikazano na sliki.

- 

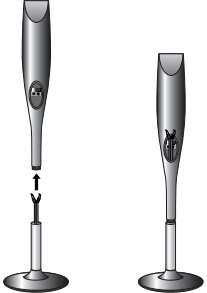
1. Podstavec stojala namestíte na nosilec tako, da vrtíte nosilec. Kabel zvočnika napeljíte skozi odpertino v stojalu.
- 

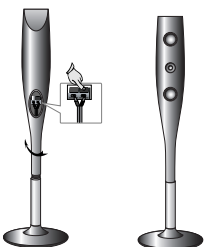
2. Kabel zvočnika napeljíte v odpertino v zvočniku.
- 

3. Zvočnik namestíte na stojalo tako, da vrtíte zvočnik. Priključíte kabel zvočnika v ustrezna priključka na zvočniku.

Poznámky :

- Kabel med zvočnikom in stojalom ne sme biti preščiipnjen.
- Zvočnik med priključevanjem ne sme pasti na tla.

Pripojenie sústavy reproduktorov

Pripojíte reproduktory s použitím dodávaných šnúr k reproduktorom tak, aby súhlasili farby koncoviek a svoriek. Na získanie najlepšieho efektu "surround" nastavíte parametre reproduktorov (vzdialenosť, hladina, atď.)

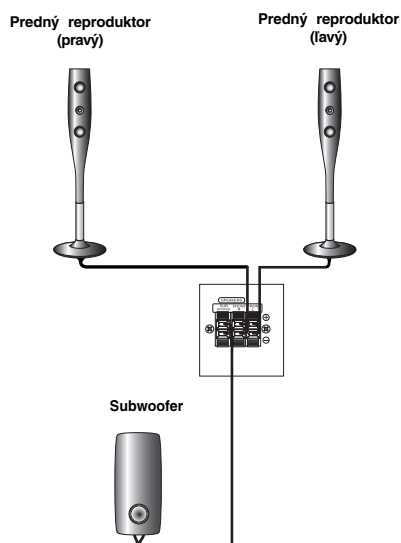

Poznámky :

- Zabezpečte, aby farba šnúry reproduktoru súhlasila s príslušnou koncovkou na komponente: + k +, a - k -. Ak sú káble vymenené, potom bude zvuk skreslený a bude mu chýbať podklad.
- Ak použijete čelné reproduktory s nízkym maximom pre menovitý vstup, nastavte hlasitosť starostlivo tak, aby sa zabránilo nadmernému výstupu na reproduktoroch.

Pripojenie HDMI

O HDMI

HDMI (High Definition Multimedia Interface) podporuje video aj audio v jednom digitálnom pripojení pri jednoduchom kompletne digitálnom výstupe do televízora vybaveného HDMI alebo DVI.

Pripojenie k HDMI TV si vyžaduje kábel HDMI, zatiaľ čo pripojenie k TV vybavenému DVI si vyžaduje adaptér DVI spolu s káblom HDMI.

HDMI môže podporovať štandardné video, zvýraznený obraz alebo video s vysokým rozlíšením plus štandardný zvuk až po multi-kanálový zvuk surround. Funkcia HDMI obsahuje nekomprimované digitálne video, šírku pásma do 5 gigabitov za sekundu, jeden konektor (namiesto niekoľkých káblov a konektorov): komunikáciu medzi zdrojom AV a zariadeniami AV, ako sú napríklad digitálne televízie.

HDMI, logo HDMI a High-Definition Multimedia Interface sú ochrannými známkami alebo registrovanými obchodnými značkami HDMI licencované LLC.

Ak máte HDMI televízor alebo monitor, môžete tento prehrávač pripojiť pomocou kábla HDMI.

1. Konektor HDMI OUT na prehrávači pripojte ku konektoru na HDMI kompatibilnom televízore alebo monitore (H).
2. Zdroj televízora nastavte na HDMI (Pomocou návodu na použitie televízora).
3. V režime zastavenia zvolte režim HDMI stlačením tlačidla HDMI. Opakovane stláčajte tlačidlo RESOL. a vyberte rozlíšenie, ktoré chcete zmeniť.

Poznámky:

- Šípka na konektore by mala byť kvôli správne pripojeniu s konektorom na prehrávači obrátená smerom dole.
- Ak HDMI kábel nie je pripojený, nefunguje ani tlačidlo HDMI.
- Ak sa na obrazovke vyskytnú čiary, alebo šumenie, skontrolujte prosím kábel HDMI.
- Nie všetky DVI zariadenia kompatibilné s HDCP budú pracovať s týmto DVD/CD prehrávačom.
- Ak televízor nepodporuje HDCP, na obrazovke sa objaví znenie alebo obraz bude rozkmitaný.

Tip :

Keď používate pripojenie HDMI, môžete stlačením tlačidla RESOLUTION na diaľkovom ovládači zmeniť RESOL. (480p alebo 576p, 720p, 1080p) pre HDMI výstup.

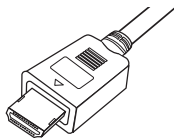

Dôležitá poznámka

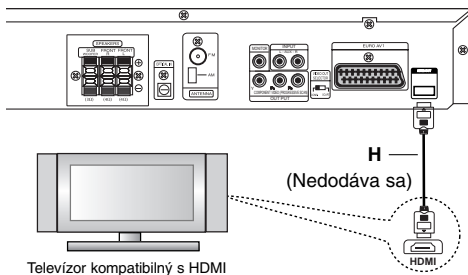

Nastavenie rozlíšenia

Rozlíšenie pre výstup COMPONENT VIDEO OUT môžete zmeniť stlačením tlačidla RESOL. na diaľkovom ovládaní. Dostupné nastavenia rozlíšenia sú uvedené nižšie.

VÝSTUPNÉ PRIPOJENIE	Dostupné rozlíšenie	
	PAL	NTSC
HDMI VIDEO OUT	1920 x 1080p	1920 x 1080p
	1920 x 1080i	1920 x 1080i
	1280 x 720p	1280 x 720p
	720 x 576p	720 x 480p
	720 x 576i	720 x 480i
COMPONENT VIDEO OUT	1920 x 1080i	1920 x 1080i
	1280 x 720p	1280 x 720p
	720 x 576p	720 x 480p
	720 x 576i	720 x 480i
	720 x 576i	720 x 480i
MONITOR OUT SCART	720 x 576i	720 x 480i
	720 x 576i	-

Poznámky:

- Ak sa na obrazovke neobjaví obraz s pripojením analógového videa, zmeňte rozlíšenie na 480i (alebo 576i).
- Pre rozlíšenie 720p a 1080i na video výstupe component môžete prehrávať iba disky, ktoré nie sú chránené pred kopírovaním. Ak je disk chránený pred kopírovaním, bude zobrazený v rozlíšení 576p(PAL) alebo 480p(NTSC).
- 1080p, 1080i, 720p, 576p a 480p nefungujú s analógovými video pripojeniami (MONITOR OUT).
- Komponentný výstup (Y/ Pb/P_r) bude v režime RGB produkovať čierny obraz.
- Ak zmeníte nastavenie, zmení sa aj veľkosť zobrazovaného MENU (MP3/JPEG/DivX) na displeji.
- Ak Váš televízny prijímač nechce prijať Vami nastavené rozlíšenie, na obrazovke sa objaví abnormálny obraz. Prečítajte si prosím užívateľskú príručku k Vášmu TV prijímaču a potom nastavte také rozlíšenie, ktoré Váš TV prijímač môže akceptovať.

VAROVANIE

Ak zmeníte rozlíšenie, keď je prijímač DVD/CD pripojený ku konektoru HDMI, môže dôjsť k nesprávnemu fungovaniu. Ak chcete vyriešiť tento problém, vypnite prijímač DVD/CD, a znovu ho zapnite.

Zobrazenie informácie o disku na obrazovke

Na obrazovke si môžete zobrazíť rôzne informácie o disku.

1. Stlačením tlačidla DISPLAY zobrazíte rôzne informácie týkajúce sa prehrávania. Položky sa líšia v závislosti od typu disku alebo stave prehrávania.
2. Môžete použiť ▲ / ▼ pre výber položky a stlače ◀ / ▶ pre zmenu alebo výber nastavenia. Pre viac detailov o každej položke sa obráťte na strany v zátvorke.
 - Title: Aktuálny titul (alebo stopa) číslo / celkový počet titulov (alebo stôp)
 - Chapter: Aktuálna kapitola číslo / celkový počet kapitol
 - Time: Zostávajúci čas prehrávania
 - Audio: Zvolený jazyk (iba DVD VIDEO) alebo zvukový kanál
 - Subtitle: Zvolené titulky
 - Angle: Vybraný uhol / celkový počet uhlov
 - Sound: Zvolený režim zvuku

Opomba:

Ak nie je niekoľko sekúnd stlačené žiadne tlačidlo, displej na obrazovke zmizne.

Počiatkové nastavenie

Pomocou Nastavovacieho menu môžete vykonať rôzne úpravy položiek ako napríklad obraz a zvuk. Okrem iného, môžete taktiež nastaviť jazyk titulok a samotného Nastavovacieho menu. Podrobné informácie o Nastavovacom menu nájdete na stranách 11 až 13.

Zobrazenie a zatvorenie Menu:

Menu sa zobrazí po stlačení tlačidla SETUP. Po druhom stlačení tlačidla SETUP sa vrátite do pôvodnej obrazovky.

Preskočenie na ďalšiu úroveň:

Stlače tlačidlo ▶ na diaľkovom ovládaní.

Návrat na predchádzajúcu úroveň:

Stlače tlačidlo ◀ na diaľkovom ovládaní.

Všeobecná prevádzka

1. Stlače tlačidlo SETUP. Zobrazí sa Nastavovacie menu.
2. Pomocou tlačidiel ▲ / ▼ vyberte požadovanú položku a potom stlačením tlačidla ▶ sa posuňte do druhej úrovne. Obrazovka zobrazuje súčasné nastavenie vybranej položky ako aj alternatívne nastavenie (s).
3. Pomocou tlačidiel ▲ / ▼ vyberte druhú požadovanú položku a potom stlačením tlačidla ▶ sa posuňte do tretej úrovne.
4. Pomocou tlačidiel ▲ / ▼ vyberte požadované nastavenie a potom stlačením tlačidla ENTER potvrdíte vykonaný výber. Niektoré položky si vyžadujú viacero krokov.
5. Nastavovacie menu zatvoríte stlačením tlačidla SETUP alebo PLAY.

LANGUAGE

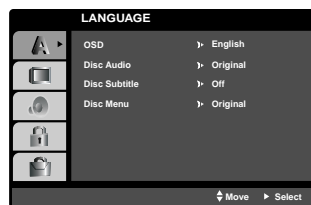

OSD

Výber jazyka pre Nastavovacie menu a displej zobrazovaný na obrazovke.

Disc Audio / Subtitle / Menu

Nastavenie jazyka pre zvukovú stopu (zvuk disku), titulky a menu disku.

Original: Vztahuje sa na pôvodný jazyk, v ktorom bol disk nahraný.

Iný jazyk: Pri výbere iného jazyka stlače numerické tlačidlá a vložte príslušné 4-čísle podľa kódovej tabuľky pre jazyky na str. 23 návodu. Ak vložíte nesprávny kód jazyka, stlače CLEAR.

DISPLAY



TV Aspect

4:3 – Vyberte, ak je pripojený štandardný televízny prijímač s obrazovkou.

16:9 Wide – Vyberte, ak je pripojený televízny prijímač so širokouhlou obrazovkou 16:9

Display Mode

Nastavenie režimu zobrazovania je účinné, len ak je vzhľad televíznej obrazovky nastavený na "4:3".

Letterbox – Zobrazenie širokého obrazu s pásmi na hornej a spodnej časti obrazovky.

Panscan – Automaticky zobrazí široký obraz na celej obrazovke a odstrihne časti, ktoré sa nezmestia.

AUDIO

Každý DVD disk obsahuje rôzne voľby audio výstupu. Voľby AUDIO výstupu prehrávača nastavte v závislosti od audio systému, ktorý používate.

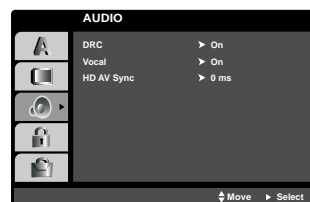

Ovládanie dynamického rozsahu (DRC)

Pomocou DVD*1 formátu môžete zvukovú stopu programu vďaka digitálnej zvukovej technológii počúvať v najpresnejšej a najrealistickejšej forme. Avšak dynamický rozsah zvukového výstupu môžete znížiť (rozdiel medzi zvukmi s najsilnejšou a najslabšou intenzitou). V tomto prípade môžete počúvať film pri nižšej hlasitosti bez straty jasnosti zvuku. Za týmto účelom nastavte DRC do polohy On (Zapnuté).

*1: len Dolby Digital

Vokály

Počas prehrávania viackanálového karaoke DVD nastavte Vokály do polohy On (Zapnuté). Karaoke kanály na disku sa zmiešajú s bežným stereo zvukom.

HD AV Sync

Keď používate Digitálnu TV.

Niekedy sa AV signál nemôže vysielat simultánne kvôli neskoršiemu prenosu video signálu v porovnaní s audio signálom.

Pretože chvíľu trvá skonvertovať analógový video signál na digitálny v Digitálnej TV.

A znamená to, že nemôžete mať potešenie z obrazu na obrazovke a zároveň zvuku z reproduktora, aj keď je to jedna a tá istá scéna.

V ponuke HD AV Sync môžete nastavovať čas oneskorenia pre audio signál pri simultánnom prenose AV signálu.

- Čas oneskorenia môžete nastaviť na 10 ms. (0 ~ 300 ms)
- Čas oneskorenia je odlišný u každej značky TV. Takže si musíte nastaviť optimálny čas oneskorenia zhodný s vašou TV.

Nastavenia zámku (Rodičovská kontrola)



Hodnotenie

Zablokuje prehrávanie klasifikovaných DVD na základe ich obsahu. Nie všetky disky sú klasifikované.

1. Vyberte "Rating" v menu LOCK a potom stlačte tlačidlo ►.
2. Ak sa chcete dostať k možnostiam LOCK (Uzamknuté), musíte zadať heslo, ktoré ste vytvorili. Ak ste heslo ešte nezadali, budete na to vyzvaní. Zadajte heslo a stlačte ENTER. Opäť zadajte heslo a pre potvrdenie stlačte ENTER. Ak ste pred stlačením ENTER spravili chybu, stlačte CLEAR (Vymazať).
3. Vyberte hodnotenie od 1 do 8 pomocou tlačidiel ▲ / ▼.

Rating 1-8: Hodnotenie jeden (1) je najviac obmedzené a hodnotenie osem (8) je najmenej obmedzené.

Unlock

Ak si vyberiete odomknúť, rodičovské ovládanie nie je aktívne a disk sa prehrá celý.

4. Stlačením tlačidla ENTER potvrdíte výber hodnotenia, potom stlačením tlačidla SETUP menu zatvorte.

Password

Heslo môžete zadať alebo zmeniť.

1. V menu LOCK (Uzamknúť) vyberte heslo a potom stlačte ►.
2. Postupujte podľa kroku 2, tak ako je uvedené vyššie (Hodnotenie). Ak chcete zmeniť heslo, stlačte ENTER, keď sa zvýrazní možnosť "Change" (Zmeniť). Zadajte staré heslo a potom zadajte a potvrdte nové heslo.
3. Menu opustíte stlačením SETUP (Nastavenie).

Ak zabudnete svoje heslo

Ak zabudnete svoje heslo, môžete ho vymazať podľa nasledovných pokynov:

1. Stlačte SETUP (Nastavenie), aby ste zobrazili ponuku nastavenia.
2. Zadajte šesťmiestne heslo "210499" a stlačte ENTER. Heslo sa vymaže.

Kód krajiny

Zadajte kód oblasti, ktorej normy boli použité pri klasifikácii DVD video disku, podľa zoznamu na strane 23.

1. Vyberte položku "Area Code" v menu LOCK a potvrdte stlačením tlačidla ►.
2. Postupujte podľa kroku 2 z predošlého odstavca (Rating)
3. Pomocou tlačidiel ▲ / ▼ vyberte prvý znak.
4. Stlačte ► a vyberte druhý znak pomocou tlačidiel ▲ / ▼.
5. Stlačením tlačidla ENTER potvrdíte výber vášho miestneho kódu.

OTHERS

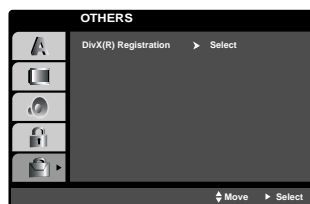

DivX(R) Registration (Registrácia DivX(R))

Poskytujeme vám DivX® VOD (Video na požiadanie) registračný kód, ktorý vám umožňuje prenájom a zakúpenie videí použitím DivX® VOD služby. Ohľadne ďalších informácií, navštívte www.divx.com/vod.

1. Vyberte možnosť "DivX(R) Registration (Registrácia DivX(R))" a potom stlačte ►.
2. Pri označenom "Select (Výber)" stlačte ENTER a registračný kód sa zobrazí. Použite registračný kód na zakúpenie alebo prenájom videí z DivX® VOD služby na stránke www.divx.com/vod. Postupujte podľa pokynov a stiahnite si video na disk na prehrávanie na tejto jednotke.
3. Stlačte ENTER na ukončenie.

Poznámka:

Všetky stiahnuté videá z DivX® VOD môžu byť prehrávané len na tejto jednotke.

OBSLUHA

Základné črty

Tlačidlá	Úkony	Diski
▲ (OPEN / CLOSE)	Otvára alebo zatvára zásobník disku.	ALL
⏸ (PAUSE) (PAUZA)	počas prehrávania stlačte ⏸ na pauzovanie prehrávania. Stlačte opakovane ⏸ na prehrávanie rám po ráme.	ALL DVD DivX
SKIP (PRESKOČIŤ) (⏮ / ⏭)	Počas prehrávania, stlačte SKIP (⏮ alebo ⏭) na prechod na ďalšiu kapitolu/skladbu alebo na vrátenie sa na začiatok aktuálnej kapitoly /skladby. Stlačte SKIP ⏮ dvakrát krátko na prechod späť k predchádzajúcej kapitole/skladbe	ALL
SCAN (SKEN) (⏮ / ⏭)	Počas prehrávania stlačte SCAN (⏮ alebo ⏭) opakovane na výber požadovanej rýchlosti snímania DVD : ⏮, ⏮, ⏮, ⏮, ⏮, ⏮, ⏮, ⏮ alebo ▶, ▶, ▶, ▶, ▶, ▶, ▶, ▶ DivX disc : ⏮, ⏮, ⏮, ⏮, ⏮, ⏮, ⏮, ⏮ alebo ▶, ▶, ▶, ▶, ▶, ▶, ▶, ▶ WMA/MP3, Audio CD : ⏮(X2, X4, X8) alebo ▶(X2, X4, X8)	DVD DivX ACD MP3 WMA
REPEAT	Počas prehrávania stlačte OPAKOVAŤ opakovane na výber požadovaného opakovacieho režimu. DVD Video disky: Kapitola/Titul/Vyp Audio CD, DivX/MP3/WMA disky: Skladba/Všetko/Vyp	ALL
REPEAT A-B	Počas prehrávania každé stlačenie REPEAT A-B tlačidla vyberie bod A a bod B a zopakuje scénu od bodu A (Začiatkový bod) do bodu B (Konečný bod). Stlačením tlačidla REPEAT A-B ukončíte prehrávanie.	DVD
ZOOM	Počas režimu prehrávania alebo pauzy stlačte ZVÄČŠENIE na zväčšenie video obrazu(3 kroky). Môžete sa pohybovať po zväčšenom obraze pomocou ◀▶▲▼ tlačidiel.	DVD
TITLE	Počas prehrávania alebo v režime zastavenia stlačte NÁHODNE pre náhodné prehrávanie.	DVD
MENU	Ponuka disku sa objaví na obrazovke.	DVD
⏸ (SUBTITLE)	Počas prehrávania stlačte S-TITLE opakovane na výber titulkov v požadovanom jazyku.	DVD DivX
⏮ (AUDIO jazyk)	Počas prehrávania stlačte AUDIO opakovane na výber rozličných audio jazykov alebo audio skladieb.	DVD DivX
SLOW	Počas pauzy stlačte tlačidlo SCAN (⏮ ali ⏭) pre výber požadovanej rýchlosti. DVD : ◀ (1/2, 1/4, 1/8, 1/16) ali ▶ (1/2, 1/4, 1/8, 1/16)	DVD

Poznámky k základným črtám:

- Funkcia ZOOM nemusí s niektorými DVD fungovať
- Funkcia opakovania A-B je k dispozícii iba pri aktuálnom titule.

Dodatočné funkcie

1,5-násobná rýchlosť prehrávania

DVD **ACD** **MP3** **WMA**

Môžete prehrávať pri 1,5-násobnej rýchlosti. 1,5-násobná rýchlosť vám umožňuje prezerat obrázky a počúvať zvuk rýchlejšie ako pri prehrávaní disku pri normálnej rýchlosti.

1. Počas prehrávania stlačte tlačidlo PLAY (▶) pre prehrávanie pri 1,5-násobnej rýchlosti. Na obrazovke sa objaví "▶X1.5".
2. Znovu stlačte tlačidlo (▶) pre zrušenie.

Vyhľadávanie podľa času **DVD** **DivX**

Spustenie prehrávania v akomkoľvek zadanom čase na disku:

1. Počas prehrávania stlačte tlačidlo DISPLAY. Okno Vyhľadávania podľa času zobrazuje uplynutý čas prehrávania súčasného disku.
2. Pomocou tlačidla ▲ / ▼ vyberte ikonu Vyhľadávania podľa času a zobrazí sa " -:-:-:-".
3. Zadať požadovaný čas spustenia prehrávania v hodinách, minútach a sekundách, zľava doprava. Ak zadáte nesprávne číslo, stlačením tlačidla CLEAR odstránite zadané číslo. Potom zadajte správne číslo.
4. Potvrďte stlačením tlačidla ENTER. Prehrávanie sa spustí od zadaného času na disku.

Vyhľadávanie záložiek **DVD** **DivX**

Vytvorenie záložky

Prehrávanie môžete spustiť z deviatich rôznych bodov uložených do pamäti. Záložku vytvoríte stlačením tlačidla MARKER v požadovanom bode na disku. Na obrazovke televízneho prijímača sa nakrátko objaví ikona Záložky. Tento postup opakujte, kým nevytvoríte až 9 záložiek.

Vyhľadanie alebo vymazanie označenej scény

1. Počas prehrávania disku stlačte tlačidlo SEARCH. Na obrazovke sa zobrazí menu Vyhľadávania záložiek.
2. Do 10 sekúnd zadajte pomocou tlačidla ◀ / ▶ číslo záložky, ktorú chcete vyhľadať alebo vymazať.
3. Potvrďte stlačením tlačidla ENTER a prehrávanie sa spustí od označenej scény. Alebo stlačte tlačidlo CLEAR a číslo záložky sa zo zoznamu vymaže.
4. Prehrávanie akejkoľvek záložky môžete spustiť zadaním čísla príslušnej záložky v menu Vyhľadávania záložiek.

Šetrič obrazovky

Šetrič obrazovky sa objaví, keď necháte DVD prehrávač v režime zastavenia počas približne piatich minút.

Pamäť poslednej scény **DVD**

Tento prehrávač si ukladá do pamäti poslednú scénu z posledného prehrávaného disku. Posledná scéna zostane v pamäti, aj keď disk z prehrávača vyberiete alebo prehrávač vypnete. Ak vložíte disk, ktorého posledná scéna je uložená do pamäti, prehrávač scénu automaticky spustí.

Poznámka:

Tento prehrávač si neuloží do pamäti scénu disku, ak ho vypnete skôr, ako začnete disk prehrávať.

Výber systému

Je potrebné vybrať príslušný systémový režim pre televízny systém. Ak sa v okne displeja zobrazí nápis NO DISC [ŽIADEN DISK], stlačte a podržte **II** na prednom paneli alebo POZASTAVIŤ/PREKROČIŤ (**II**) na diaľkovom ovládaní dlhšie ako 5 sekúnd, aby ste si mohli zvoliť systém (PAL, NTSC).

- Ak sa vybraný systém nezhoduje so systémom vášho televízneho prijímača, zobrazenie bežného farebného obrazu môže byť porušené.

NTSC: Túto možnosť vyberte, ak je DVD/CD prehrávača pripojený k televíznemu prijímaču so systémom NTSC.

PAL: Túto možnosť vyberte, ak je DVD/CD prehrávača pripojený k televíznemu prijímaču so systémom PAL.

Ovládanie TV

Váš diaľkový ovládač je schopný ovládať váš DVD/CD prijímač ako aj obmedzené funkcie LG TV. Nasledujte nižšie uvedené inštrukcie na ovládanie vášho LG TV.

Nastavenie kódov diaľkového ovládania pre LG TV

1. Držte **POWER (TV)** a opakovane stlačte tlačidlo **PR (-/+)** až kým sa TV nevyhne alebo nezapne.
2. Tlačidlá **POWER (TV)**, **PR (-/+)**, **VOL (-/+)**, a **INPUT** na diaľkovom ovládači sa používajú na ovládanie LG TV.

Poznámka:

Ak diaľkový ovládač nefunguje na vašom televízore, skúste iný kód alebo použite diaľkový ovládač pôvodne dodaný s LG TV. Kvôli množstvu rozličných kódov používaných výrobcami, NAŠA SPOLOČNOSŤ nezaručuje, že diaľkový ovládač bude fungovať s každým modelom LG TV

Prehrávanie Audio CD alebo MP3/WMA file

Táto jednotka prehráva Audio CD alebo nosiče s nahranými MP3/WMA súbormi.

MP3/ WMA/ Audio CD

Keď vložíte nosič s nahranými súbormi MP3/WMA alebo Audio CD, zobrazí sa na TV obrazovke ponuka možností. Stlačte ▲ / ▼ na výber skladby /súboru a potom stlačte PREHRAŤ alebo POTVRDIŤ a prehrávanie sa spustí. Môžete použiť rôzne funkcie prehrávania. Pozrite si strany 14.

ID3 TAG

Pri prehrávaní súboru, ktorý obsahuje informácie, ako sú názvy stop, si môžete prezerať informácie stlačením tlačidla DISPLAY (ZOBRAZIŤ). (Pieseň, Autor, Album, Žáner, Komentár)

Rada:

- Ak si želáte prejsť na ďalšiu stranu, stlačte MENU
- Na CD s MP3/WMA a JPEG môžete prepínať medzi MP3/WMA a JPEG. Stlačte tlačidlo TITLE a výraz MUSIC alebo PHOTO sa zobrazí na hornej strane menu.

Kompatibilita diskov MP3/WMA s týmto prehrávačom je obmedzená nasledovne:

- Vzorkovacia frekvencia: medzi 32 - 48 kHz (MP3), medzi 24 - 48kHz (WMA)
- Bitová rýchlosť: medz 32 - 320kbps (MP3), 40 - 192kbps (WMA)
- Tento prehrávač nie je schopný prečítať súbor MP3/WMA, ktorý má inú príponu ako ".mp3" / ".wma".
- Fyzický formát CD-R disku by mal byť "ISO 9660".
- Ak súbory MP3 / WMA nahrávate pomocou programu, ktorý nie je schopný vytvoriť FILE SYSTEM [SYSTÉM SÚBOROV], napríklad "DIRECT-CD" atď., tieto súbory nie je možné na jednotke prehrávať. Odporúčame Vám používať program "Easy-CD Creator" ["Jednoduchý tvorca CD"], ktorý vytvára systém súborov ISO 9660.
- Názvy súborov môžu obsahovať najviac 8 znakov a musia mať príponu .mp3 alebo .wma.
- Nesmú obsahovať zvláštne znaky ako / ? * : " < > | atď.
- Celkový počet súborov na disku nesmie byť vyšší ako 999.

Tento DVD/CD prehrávač si vyžaduje, aby disky/nahrávky spĺňali isté technické štandardy za účelom dosiahnutia optimálnej kvality prehrávania. Dopredu nahrané DVD disky sú automaticky nastavené na tieto štandardy. Existuje mnoho druhov zapisovateľných diskových formátov (vrátane CD-R obsahujúceho súbory MP3). Tieto formáty si vyžadujú splnenie istých podmienok (viď vyššie) na zabezpečenie kompatibilného prehrávania.

Zákazníci by tiež nemali zabudnúť, že pri sťahovaní súborov MP3 z internetu sa vyžaduje špeciálne povolenie. Naša spoločnosť toto povolenie neudeluje. Povolenie je potrebné získať od majiteľa autorských práv.

Programované prehrávanie

Táto funkcia programovania vám umožňuje uložiť vaše obľúbené stopy z disku do pamäte prehrávača. Program môže pozostávať z 300 skladieb.

1. Vložte disk.
Disky Audio CD alebo MP3/WMA:
2. V "Zozname" vyberte stopu, potom stlačte ikonu "µ→ (pridať)" a stlačte ENTER, aby ste vybranú stopu umiestnili do zoznamu "Program". Opakujte, aby ste do zoznamu umiestnili ďalšie stopy.

Poznámka:

Na disk môžete pridať všetky skladby. Vyberte ikonu "µ→ "Add all" (pridať všetky) a potom stlačte ENTER.

3. V zozname "Program" vyberte stopu, ktorú chcete začať prehrávať. Nacišnij prycisk MENU, aby prejšíc do naslednej strany.
4. Spustíte stlačením PLAY alebo ENTER. Prehrávanie sa začne v poradí naprogramovaných stôp. Prehrávanie sa zastaví po tom, ako sa všetky stopy v zozname "Program" raz prehrajú.
5. Ak chcete opustiť naprogramované prehrávanie a vrátiť sa k normálnemu prehrávaniu, vyberte v zozname AUDIO CD (alebo MP3/WMA) niektorú stopu a stlačte PLAY.

pakovanie naprogramovaných stôp

1. Pri prehrávaní disku stlačte REPEAT. Zobrazí sa ikona opakovania.
2. Stlačením tlačidla REPEAT zvolte požadovaný režim opakovania.
 - TRACK: opakuje aktuálnu stopu
 - ALL: opakuje všetky stopy v naprogramovanom zozname.
 - Vypnuté (bez zobrazenia): neprehráva opakovane.

Mazanie stopy zo zoznamu "Program"

1. Stlačením ▲ ▼ vyberte stopu, ktorú si želáte v zozname "Program" vymazať.
2. Stlačte CLEAR. Alebo zvolte ikonu "µ Delete" (vymazať) a potom stlačte ENTER, aby ste vybranú stopu umiestnili do zoznamu "Program". Opakujte, ak chcete v zozname vymazať ďalšie stopy.

Vymazanie celého zoznamu Program

Pomocou tlačidiel ▲ / ▼ vyberte "µ Del all" potom stlačte ENTER.

Poznámka:

Programy sa vymažú aj po vybratí disku.

Prezeranie disku JPEG **JPEG**

Toto zariadenie môže prehrávať disky s JPEG súbormi.

Pred prehrávaním JPEG nahrávok si prečítajte poznámky o JPEG nahrávkach napravo.

1. Vložte disk a zatvorte zásuvku.
Na obrazovke televízneho prijímača sa zobrazí menu PHOTO

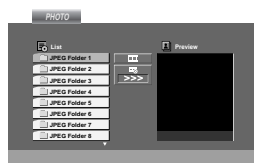

2. Pomocou tlačidla ▲ / ▼ vyberte adresár a potvrdte stlačením tlačidla ENTER.
Na obrazovke televízneho prijímača sa zobrazí zoznam súborov obsiahnutých v adresári. Ak sa nachádzate v zozname súborov a chcete sa vrátiť do prechádzajúceho zoznamu adresárov, pomocou tlačidiel ▲ / ▼ na diaľkovom ovládaní zvýrazníte a stlačením tlačidla ENTER sa vrátite na predchádzajúcu obrazovku.
3. Ak si chcete pozrieť určitý súbor, pomocou ▲ / ▼ zvýrazníte požadovaný súbor a potvrdte stlačením tlačidla ENTER alebo PLAY.
Počas prezerania súboru sa stlačením tlačidla STOP môžete vrátiť do predchádzajúceho menu (Menu JPEG).

Rada:

- Sú štyri možnosti rýchlosti prezentácie **■** : > Pomaly, >> Normálne, >>> Rýchlo, a II vypnuté. Pomocou ▲ ▼ ► vyberte rýchlosť. Potom pomocou ◀ / ► vyberte možnosť, ktorú si želáte použiť a stlačte ENTER.
- Ak nastavíte rýchlosť na vypnuté, prezentácia sa zastaví.

Postupné prezeranie obrázkov

Pomocou ▲ ▼ ◀ ► vyberte Slide Show **■** [Postupné prezeranie obrázkov] a potvrdte stlačením tlačidla ENTER. (Nemôžete zmeniť nastavenie)

Zastavený obraz

1. Počas postupného prezerania obrázkov stlačte tlačidlo PAUSE/STEP. Prehrávač sa prepne do režimu pauzy.
2. Do postupného prezerania obrázkov sa vrátite stlačením tlačidla PLAY alebo opakovaným stlačením tlačidla PAUSE/STEP.

Preskočenie na iný súbor

Stlačením tlačidla SKIP (◀◀ alebo ▶▶) alebo ukazovateľa jedenkrát počas prezerania obrázku preskočíte na nasledujúci alebo predchádzajúci súbor.

Otáčanie obrázku

Počas zobrazenia obrázku môžete pomocou tlačidiel ▲ ▼ ◀ ► obrázok otáčať v smere alebo proti smeru hodinových ručičiek.

Kompatibilita JPEG disku s týmto prehrávačom je obmedzená nasledovne:

- V závislosti od veľkosti a počtu súborov JPEG, DVD/CD prehrávača môže čas čítania obsahu disku trvať dlhšie alebo kratšie. Ak na displeji zobrazenom na obrazovke nič nevidíte ani po uplynutí niekoľkých minút, niektoré súbory sú príliš veľké – znížte rozlíšenie súborov JPEG na menej ako ako 2760 x 2048 pixelové obrázky a nahrajte ich na iný disk.
- Celkový počet súborov a adresárov musí byť menej ako 999.
- Niektoré disky môžu byť nekompatibilné kvôli rozdielnemu formátu nahrávky alebo stavu disku.
- Uistite sa, či majú označené súbory príponu “.jpg” pri ich kopírovaní do CD adresára.
- Ak súbory nemajú príponu “.jpe” alebo “.jpeg”, premenujte ich na súbory s príponou “.jpg”.
- Tento DVD/CD prehrávača nie je schopný čítať súbory, ktoré nemajú príponu “.jpg”, aj keď sú zobrazované v programe Microsoft Prieskumník ako obrázky JPEG.

Prehrávanie disku s filmom DivX

Na tomto DVD/CD prehrávača môžete prehrávať disky DivX.

1. Vložte disk a zatvorte podložku na disk. Na televíznej obrazovke sa zobrazí menu MOVIE (Film).

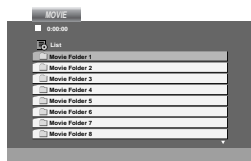

2. Pre výber adresára stlačte ▲ / ▼ a ENTER. Zobrazí sa zoznam súborov v adresári. Ak sa nachádzate v zozname súborov a chcete sa vrátiť do zoznamu adresárov, použite ▲ / ▼ na diaľkovom ovládači na zvýraznenie  a stlačte ENTER.
3. Ak si chcete prezrieť konkrétny súbor, stlačením ▲ / ▼ zvýrazníte súbor a stlačte ENTER alebo PLAY.
4. Stlačením STOP menu opustíte.

Upozornenie ohľadom zobrazenia tituliek Divx

Ak sa titulky nezobrazujú počas prehrávania správne, stlačte a podržte S-TITLE asi na 3 sekundy, potom stlačte S-TITLE, aby ste zvolili iný jazykový kód, kým sa titulky nezobrazia správne.

Tip:

- Ak si želáte prejsť na ďalšiu stranu, stlačte MENU.
- Na CD so súbormi MP3/WMA, JPEG a MOVIE môžete prepínať medzi ponukami MUSIC (Hudba), PHOTO (Fotografia) a MOVIE (Film). Stlačte TITLE a slovo MUSIC, PHOTO a MOVIE na vrchu menu sa zvýrazní.

Poznámky

- Pred spustením prehrávania súboru DivX, sa stlačením tlačidla ENTER zakaždým presvedčíte, že ste vybrali režim "SUBTITLE ON" (Titulky zapnuté).
- Ak súbor obsahuje titulky vo viac ako dvoch jazykoch, budú k dispozícii iba originálne titulky.
- Nemôžete upravovať zvukový režim a zvuk VIRTUAL počas prehrávania DivX súboru.

Kompatibilita disku DivX s týmto DVD prehrávačom je limitovaná nasledovne:

- Dostupná veľkosť rozlíšenia súboru DivX je menej ako 800x600 (Š x V) bodov.
- Názov súboru s titulkami DivX má do 45 znakov.
- Ak obsahujú kód, ktorý súbor DivX nedokáže vyjadriť, na displeji sa môže zobrazit znak „_“.
- **Ak počet obrázkov je viac ako 30 za sekundu, zariadenie nemusí fungovať správne.**
- **Ak video a audio štruktúra nahraného súboru nie je prepojená, dosiahnete výstup obrazu alebo zvuku.**

Prehrávateľné súbory DivX

- ".avi ", ".mpg ", ".mpeg ", ".divx "

Prehrávateľné formáty titulok

- SubRip(*.srt/* .txt)
- SAMI(*.smi)
- SubStation Alpha(*.ssa/* .txt)
- MicroDVD(*.sub/* .txt)
- SubViewer 2.0(*.sub/* .txt)
- VobSub(*.sub)

Prehrávateľné formáty kodeku

- "DIVX3.xx ", "DIVX4.xx ", "DIVX5.xx ", "MP43 ", "3IVX "

Prehrávateľné audio formáty

- "AC3 ", "DTS ", "PCM ", "MP3 ", "WMA "
- Vzorkovacia frekvencia: v rozsahu 32 - 48 kHz (MP3), v rozsahu 24 - 48kHz (WMA)
- Bitová rýchlosť: v rozsahu 32 - 320kbps (MP3), 40 - 192kbps (WMA)

Nastavenie rádiostaníc

Môžete nastaviť až 50 rádiostaníc pre FM a AM(MW). Pred ladením sa uistite, že ste hlasitosť stíšili na minimum.

1. Tlačidlo TUNER na diaľkovom ovládaní stláčajte dovtedy, kým sa na okne displeja nezobrazí pásmo FM alebo AM(MW).
2. Po stlačení TUNER sa strieda AM s FM.
3. Stlačte a podržte stlačené tlačidlo TUN.(-/+) približne na dve sekundy, až kým sa indikátor frekvencie nezačne meniť, potom uvoľnite tlačidlo.
Skenovanie frekvencie skončí v momente, keď DVD/CD prehrávača nájde nejakú stanicu.
4. Stlačte PROG./MEMO. na diaľkovom ovládaní. Na displeji bude blikať číslo predvoľby.
5. Stlačte PRESET (-/+) na diaľkovom ovládaní, aby ste vybrali požadované číslo predvoľby.
6. Znovu stlačte PROG./MEMO. na diaľkovom ovládaní.
Stanica je uložená.
7. Zopakujte kroky 3 až 6 a uložte aj ostatné nájdené stanice.

Ako naladiť stanicu so slabým signálom

Opakovaným stlačením tlačidla TUN.(-/+) v kroku 3 naladíte stanicu ručne.

Ako vymazať všetky stanice uložené v pamäť

Stlačte a podržte PROG./MEMO. na asi 3 sekundy a na displeji sa objaví "ERASE ALL". Ak stlačíte ešte raz PROG./MEMO. stanice sa vymažú.

- Ak nechcete vojsť do režimu "ERASE ALL" (Vymažte všetko), a ak nechcete vymazať pamäť, nenatláčajte nijaké tlačítko. Po niekoľkých sekundách "ERASE ALL" zmizne z displeja sám a obnoví sa normálny režim.

Poznámka:

Ak už boli povkladané všetky stanice, objaví sa na displeji na moment hlásenie "FULL" a potom bude vopred nastavené číslo blikať. Zmenu vopred nastaveného čísla vykonáte podľa kroku 5 – 6 vyšš

Počúvanie rádia

Najskôr si naladte stanice a povkladajte do pamäti DVD/CD prehrávača (postup pozri vyššie – Nastavenie rádiostaníc).

1. Stlačte TUNER, kým sa na displeji neobjaví FM alebo AM (MW).
Nastavená je posledná počúvaná stanica.
2. Stlačte opakovane PRESET (-/+) a vyberte stanicu. Po každom stlačení tohto tlačidla DVD/CD prehrávača sa posúva o 1 uloženú stanicu ďalej.
3. Nastavte hlasitosť pootočením tlačidla VOLUME na čelnom paneli alebo na diaľkovom ovládači stlačením opakovane VOLUME + alebo –.

Vypnutie rádia

Stlačením tlačidla POWER [ZAPNUTIE/VYPNUTIE] vypnete DVD/CD prehrávača, alebo vyberte iný prevádzkový režim (DVD/CD, AUX, USB).

Počúvanie rádiostanice, ktorá nie je vopred naladená

- Použite ručné alebo automatické ladenie v kroku 2.
- Pre ručné ladenie stlačte opakovane tlačidlo TUN.(-/+).
- Pre automatické ladenie stlačte a podržte približne dve sekundy stlačené tlačidlo TUN.(-/+) na prednom paneli.

Priame prepnutie nastavenej rozhlasovej stanice

Pomocou očíslovaných tlačidiel na diaľkovom ovládaní môžete priamo prepnúť nastavenú rozhlasovú stanicu.

Ak chcete napríklad počúvať stanicu nastavenú pod predvoľbou 4, stlačte tlačidlo 4 na diaľkovom ovládaní. Ak chcete počúvať stanicu nastavenú pod predvoľbou 19, stlačte tlačidlo 1 a potom 9 (do 3 sekúnd).

Pre Vašu informáciu

● Ak je FM program príliš šumový

Stlačte MONO/ST. na čelnom paneli, tak, aby zmizlo "STEREO" na displeji. Nebude síce počuť žiaden stereo efekt, ale zlepší sa príjem. Stereo posluch sa dosiahne opätovným stlačením tlačidla MONO/ST.

● Ako zlepšiť príjem

Pohrajte sa s polohou antény.

Prevádzka systému RDS

Táto jednotka je vybavená jednotkou RDS (Rádiový dátový systém), ktorý umožňuje poskytovanie širokého rozsahu informácií prostredníctvom rádia FM. Systém RDS, ktorý sa dnes používa v mnohých krajinách, je určený na prenos názvu stanice alebo sieťových informácií, popis programu stanice v podobe textovej správy o stanici alebo údajoch o hudobnom programe a presný čas.

Nastavenie RDS

Ak je naladená FM stanica a táto stanica obsahuje údaje RDS, jednotka automaticky zobrazí názov stanice a v okne displeja sa rozsvieti indikátor RDS ako aj indikátor servisného programu RDS (PS), rozpoznanie typu programu (PTY), Rádiotext (RT) a presný čas (CT), ak tieto signály stanica vysiela.

Zobrazovacie možnosti RDS

Systém RDS je, okrem počiatočného názvu stanice, ktorý sa zobrazí po prvom naladení stanice, schopný prenášať široký rozsah informácií. Pri bežnej prevádzke systém RDS zobrazuje názov stanice, vysielaciu spoločnosť alebo iniciály stanice. Stláčaním tlačidla RDS na diaľkovom ovládaní môžete prepínať medzi rôznymi druhmi údajov v tejto následnosti:

(PS ↔ FREKVENCIA ↔ PTY ↔ RT ↔ CT)

- **PS (názov Programovej služby)** – V okne displeja sa zobrazí názov kanálu.
- **PTY (Rozpoznanie typu programu)** – V okne displeja sa zobrazí názov typu programu.
- **RT (Rádiotext)** – "Textová" správa obsahuje špecifické informácie od vysielacej stanice. Dlhá správa sa môže po displeji posúvať, aby sa umožnilo jej celé zobrazenie.
- **CT (Presný čas vysielaný stanicou)** – Týmto jednotka prijíma presný čas, ktorý sa zobrazuje v okne displeja.

Poznámka:

Niektoré stanice RDS nemusia vysielať všetky z uvedených dodatočných funkcií RDS. Ak stanica nevysiela niektorý z vybraných režimov, v okne displeja sa zobrazí správa **PTY NONE (ŽIADNE PTY)**, **RT NONE (ŽIADNE RT)**, **CT NONE (ŽIADNE CT)**, **PS NONE (ŽIADNE PS)**.

Vyhľadávanie programu (PTY)

Hlavným účelom systému RDS je schopnosť kódovať vysielať pomocou kódov Typ programu (PTY), ktoré popisuje druh vysielať. V nasledujúcom zozname sú uvedené skratky používané na označenie každého PTY spolu s jeho popisom.

NEWS	Správy
AFFAIRS	Aktuálne udalosti
INFO	Informácie
SPORT	Šport
EDUCATE	Vzdelávanie
DRAMA	Divadelná hra
CULTURE	Kultúra
SCIENCE	Veda
VARIED	Rôzny diskusný program
POP M	Populárna hudba
ROCK M	Rocková hudba
EASY M	Nenáročná hudba
LIGHT M	Klasická hudba
CLASSICS	Vážna klasická hudba
OTHER M	Iná hudba
WEATHER	Informácie o počasí
FINANCE	Finančné programy
CHILDREN	Detские programy
SOCIAL	Programy o sociálnych otázkach
RELIGION	Náboženské vysielať
PHONE IN	Program s telefonátmi počúvajúcich
TRAVEL	Cestovanie a zájazdy
LEISURE	Voľný čas a záľuby
JAZZ	Džezová hudba
COUNTRY	Country hudba
NATION M	Národná hudba
OLDIES	Staršia hudba
FOLK M	Ludová hudba
DOCUMENT	Dokumentárny program
TEST	Testovacia správa stanice
ALARM !	Informácie o výnimočnom vysielať

Ak chcete vyhľadávať pomocou určitého Typu programu (PTY), postupujte podľa nasledujúcich krokov:

1. Stlačením tlačidla TUNER vyberte režim FM.
2. Stlačením tlačidla PTY na diaľkovom ovládaní sa zobrazí posledné použité PTY.
3. Opakovaným stlačením tlačidla PTY vyberte požadované PTY.
4. Ak je vybrané PTY, stlačte tlačidlo TUN.(-/+).

Jednotka sa prepne do automatického vyhľadávacieho režimu. Po naladení stanice sa vyhľadávanie zastaví.

DVD Audio disky

DVD Audio je nový diskový formát postavený na úspechu DVD a poskytujúci vysokokvalitný viackanálový zvuk novej generácie audio kvality. DVD Audio disk je ľahko identifikovateľný pomocou loga DVD audio na obale disku alebo na disku samom.

DVD Audio poskytuje vyššiu kvalitu stereo zvuku ako Audio CD s rýchlosťou vzorkovania až 192 kHz (v porovnaní s 44.1 kHz pre CD). DVD Audio digitálny zvuk je možné produkovať až v 24 bitových dátach (zatiaľ čo štandardné CD používa 16 bitovú technológiu).

Štandardný DVD Audio disk má až sedemkrát vyššiu kapacitu dát ako CD. Tento dodatočný priestor sa používa pre hudbu; buď pre viackanálovú zvukovú kvalitu s rozšíreným rozlíšením, ktorá je bližšia originálnej nahrávke umelca, alebo pre dlhšie nahrávky. Mnohé DVD Audio disky obsahujú text zobrazovaný na obrazovke ako napríklad biografie umelca, zoznam titulov alebo slová nahrávok. Niektoré DVD Audio disky obsahujú fotogalérie alebo videoklipy.

Preskočenie na inú SKUPINU

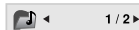

Obsah niektorých DVD je rozdelený na rôzne skupiny. Tento prehrávač umožňuje rýchly prístup k rôznym skupinám počas prehrávania pomocou zobrazovania displeja na obrazovke televízneho prijímača.

1. Stlačte tlačidlo DISPLAY počas prehrávania alebo v režime zastavenia prehrávania.
2. Pomocou tlačidiel ▲▼ vyberte ikonu Skupiny.
3. Pomocou tlačidiel ◀▶ alebo pomocou očíslovaných tlačidiel (0-9) vyberte číslo skupiny.

Poznámka:

V niektorých prípadoch autor disku vytvorí skrytý obsah, ktorý je prístupný len pomocou hesla. Ak sa na televíznej obrazovke zobrazí ikona so zámkom, zadajte heslo (niekedy nájdete heslo na obale CD alebo na internetovej stránke). Toto ovládanie pomocou hesla nie je dané DVD/CD prehrávača – je to funkcia príslušného disku.

V závislosti od rôznych autorov DVD Audio diskov nemusia byť niektoré funkcie zobrazovania displeja na obrazovke televízneho prijímača prístupné na prehrávanom disku.

Pozieranie inej STRANY

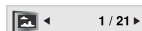

Keďže na DVD Audio disk je možné uložiť množstvo údajov, existujú viaceré spôsoby prezierania obsahu disku.

1. Počas prehrávania stlačte tlačidlo DISPLAY.
2. Pomocou tlačidiel ▲▼ vyberte ikonu Page [Strana].
3. Pomocou tlačidiel ◀▶ vyberte číslo strany.

Zobrazenie na obrazovke je rôzne pre jednotlivé disky, pretože dostupné informácie závisia od spôsobu nahrávky disku.

Poznámka:

V závislosti od rôznych autorov DVD Audio diskov nemusia byť niektoré funkcie zobrazovania displeja na obrazovke televízneho prijímača prístupné na prehrávanom disku.

Nastavenie "času spánku"

DVD/CD prehrávača môžete automaticky vypnúť v určenom čase.

1. **Po stlačení SLEEP sa nastaví čas spánku.**
Na displeji sa objaví indikátor SLEEP a čas vypnutia.
2. **Po každom stlačení tlačidla SLEEP sa mení nastavenie času vypnutia dookola takto.**
SLEEP 180 → 150 → 120 → 90 → 80 → 70 → 60 → 50 → 40 → 30 → 20 → 10 → OFF (Žiadne zobrazenie)

Poznámka:

Na DVD/CD prehrávača si môžete skontrolovať, koľko času zostáva do jeho vypnutia. Stlačte SLEEP. Na displeji sa zobrazí zostávajúci čas.

Dimmer (Stlmenie)

Táto funkcia sa objaví na displeji a LED-ka je v režime ZAP. Stlačte DIMMER opakovane.

Mute (Vypnutie výstupu zvuku)

Po stlačení MUTE sa vypne výstupný zvuk.

Funkcia sa používa napr. vtedy, keď potrebujete stlmiť zvuk počas telefonovania. Vtedy bliká MUTE na displeji.

Výber vstupného zdroja

Môžete použiť VCR alebo iné jednotky pripojené na AUX IN, EURO AV konektor alebo Optický konektor. Preštudujte si dodaný manuál pre majiteľa kvôli ďalším informáciám o prevádzke.

Na diaľkovom ovládači opakovane stlačte AUX na výber požadovaného vstupného zdroja.

Po každom stlačení tohto tlačidla sa funkčný režim zmení v nasledujúcom poradí:

- **AUX** : pre voľbu analógového signálu zo vstupného konektora AUX AUDIO (L/P).
- **AUX OPT**: pre voľbu optického digitálneho signálu z konektora OPTICAL IN (OPTICKÉHO VSTUPU).
- **TV-AUDIO**: výber televíznych audio signálov z konektora SCART.
- **AUDIO IN**: výber analógového signálu z koncoviek vstupov AUDIO IN.

Poznámka:

- Funkcia optického vstupu je dostupná len vtedy, keď je frekvencia vzorkovania inej jednotky 32 - 96kHz.
- Vstupný zdroj môžete vybrať tiež pomocou tlačidla FUNC. na prednom paneli. Stlačte a podržte toto tlačidlo počas 3 sekúnd a potom opakovaným stláčaním vyberte vstupný zdroj.

XTS/XTS pro

Zakaždým, keď stlačíte **XTS pro**, nastavenie sa zmení v nasledovnom poradí.

XTS-P ON ↔ NORMAL

- **XTS-P ON**
Unikátna kvalita zvuku LG technológie vytvára optimálny zvuk, aby ste si prehrávali originálny zvuk a aby ste cítili zdroj živého zvuku.
- **NORMAL**
Režim XTS-P je vypnutý

VIRTUAL sound (Virtuálny zvuk)

Stlačte tlačidlo **VSM** pre nastavenie VIRTUAL (VIRTUÁLNEHO) zvuku.

Source	Display	Effect
2.1 ch.	VIRTUAL	3D STEREO
5.1 ch	VIRTUAL	Virtuálny zvuk

● 3D STEREO

Technológia reprodukcie priestorového zvuku v reálnom čase s využitím stereo zdrojov, optimalizovaná pre stereofónne reproduktory. Poslucháči môžu zažiť úžasné virtuálne efekty priestorového zvuku s vlastnými multimediálnymi prehrávačmi.

● Virtuálny zvuk

Očakávaná technológia „Downmix“ zmení 5.1 kanálový zvuk na 2 kanálový so smerovou informáciou o zvuku..

Hudobný režim

Môžete využívať zvuk surround jednoducho zvolením niektorého z vopred naprogramovaných zvukových polí podľa pželaného druhu programu. (len 2-kanálový zvuk)

Opakovane stláčajte tlačidlo SOUND (ZVUK).

ACD **MP3** **WMA**

BYPASS → ON STAGE → STUDIO → CLUB → HALL → THEATER 1 → CHURCH → BYPASS...

DVD

BYPASS → ON STAGE → BYPASS...

Poznámka:

Predvolený zvukový režim je BYPASS

UDAJE

Jazykové kódy

Zadajte príslušné číslo kódu pre počiatočné nastavenie Disc Audio, Disc Subtitle, Disc Menu.

Jazyk	Kód	Jazyk	Kód	Jazyk	Kód	Jazyk	Kód
Abcházčina	6566	Fidži	7074	Lingálčina	7678	Singálčina	8373
Afárčina	6565	Fínčina	7073	Litovčina	7684	Slovenčina	8375
Afrikánčina	6570	Francúzština	7082	Macedónčina	7775	Slovinčina	8376
Albánčina	8381	Fričtina	7089	Madagaskarcina	7771	Somálčina	8379
Etiópčina	6577	Galčina	7176	Malajčina	7783	Španielčina	6983
Arabčina	6582	Gruzínčina	7565	Malajalamčina	7776	Sudánčina	8385
Arménčina	7289	Nemčina	6869	Maltézsky jazyk	7784	Svahilčina	8387
Asámčina	6583	Gréčtina	6976	Maurčina	7773	Svédčina	8386
Ajmarčina	6588	Grónčina	7576	Marathi	7782	Tagalog	8476
Azerbajdžančina	6590	Guarančina	7178	Moldavčina	7779	Tajik	8471
Baškírčina	6665	Gudžaratčina	7185	Mongolčina	7778	Tamil	8465
Baskičtina	6985	Hausa	7265	Nauru	7865	Tatárčina	8484
Bengálčina	6678	Hebrejčina	7387	Nepálčina	7869	Telugu	8469
Butánčina	6890	Hindčina	7273	Nórčina	7879	Thajčina	8472
Bihárčina	6672	Maďarčina	7285	Oryia	7982	Tibetčina	6679
Bretónčina	6682	Islandčina	7383	Pandžábčina	8065	Tigrinya	8473
Bulharčina	6671	Indonézština	7378	Pašto (afgánčina)	8083	Tonga	8479
Barmčina	7789	Interlingua	7365	Perzština	7065	Turečtina	8482
Bieloruština	6669	Irčina	7165	Polština	8076	Turkménčina	8475
Kambodžtina	7577	Taliančina	7384	Portugalčina	8084	Twi	8487
Katalánčina	6765	Japončina	7465	Kuečua (indiánsky j.)	8185	Ukrajnčina	8575
Čínština	9072	Jávčina	7487	Rétorománčina	8277	Urdština	8582
Korzičtina	6779	Kanadská angličtina	7578	Rumunčina	8279	Uzbekičtina	8590
Chorváčtina	7282	Kašmírčina	7583	Ruština	8285	Vietnamčina	8673
Čeština	6783	Kazahčina	7575	Samoánčina	8377	Volapuk	8679
Dánčina	6865	Kirgizština	7589	Sanskrit	8365	Welština	6789
Holandčina	7876	Kórejčina	7579	Škótska gálčina	7168	Wolofština	8779
Angličtina	6978	Kurdština	7585	Srbčina	8382	Xhosa	8872
Esperanto	6979	Laoština	7679	Srbochorváčtina	8372	Jidiš	7473
Estončina	6984	Latinčina	7665	Shona	8378	Yoruba	8979
Faerčina	7079	Lotyština	7686	Sindhi	8368	Zulu	9085

Kódy krajín

Pri počiatočnom nastavení zadajte príslušný kód krajiny "Kód krajiny".

Krajina	Kód	Krajina	Kód	Krajina	Kód	Krajina	Kód
Afganistan	AF	Etiópia	ET	Malajzia	MY	Saudská Arábia	SA
Argentína	AR	Fidži	FJ	Maledívy	MV	Senegal	SN
Austrália	AU	Fínsko	FI	Mexiko	MX	Singapur	SG
Rakúsko	AT	Francúzsko	FR	Monako	MC	Slovensko	SK
Belgicko	BE	Nemecko	DE	Mongolsko	MN	Slovinsko	SI
Bután	BT	Veľká Británia	GB	Maroko	MA	Južná Afrika	ZA
Bolívia	BO	Grécko	GR	Nepál	NP	Južná Kórea	KR
Brazília	BR	Grónsko	GL	Holandsko	NL	Španielsko	ES
Kambodža	KH	Heard a Mc Donaldove ostrovy	HM	Holandské Antily	AN	Srí Lanka	LK
Kanada	CA	Hong Kong	HK	Nový Zéland	NZ	Švédsko	SE
Chile	CL	Maďarsko	HU	Nigéria	NG	Švajčiarsko	CH
Čína	CN	India	IN	Nórsko	NO	Taiwan	TW
Kolumbia	CO	Indonézia	ID	Omán	OM	Thajsko	TH
Kongo	CG	Izrael	IL	Pakistan	PK	Turecko	TR
Kostarika	CR	Taliano	IT	Panama	PA	Uganda	UG
Chorvátsko	HR	Jamajka	JM	Paraguaj	PY	Ukrajina	UA
Česká Republika	CZ	Japonsko	JP	Filipíny	PH	Spojené štáty	US
Dánsko	DK	Keňa	KE	Poľsko	PL	Uruguaj	UY
Ekvádor	EC	Kuvajt	KW	Portugalsko	PT	Uzbekistan	UZ
Egypt	EG	Líbia	LY	Rumunsko	RO	Vietnam	VN
Salvador	SV	Luxembursko	LU	Ruská Federácia	RU	Zimbabwe	ZW

Poruchy a ich odstraňovanie

Pri poruchách skontrolujte, či sa nejedná o niektorý z problémov predtým, ako vyhľadáte servis.

SYMPTÓM, PRÍZNAKY	PRÍČINA	OPRAVA
Nie je elektrické napätie.	<ul style="list-style-type: none"> • Odpojená je elektrická šnúra. 	<ul style="list-style-type: none"> • Zasuňte elektrickú šnúru do zásuvky na stene.
Napätie jestvuje, ale DVD nepracuje.	<ul style="list-style-type: none"> • Nie je vložený žiaden disk. 	<ul style="list-style-type: none"> • Vložte disk. (Skontrolujte, či svieti DVD alebo audio CD indikátor na displeji DVD.)
Nie je obraz.	<ul style="list-style-type: none"> • TV nie je nastavený na príjem výstupného signálu z DVD. 	<ul style="list-style-type: none"> • Zvoľte príslušný režim video vstupu na TV, aby obraz z DVD sa objavil na TV obrazovke.
	<ul style="list-style-type: none"> • Video kábel nie je dobre pripojený. 	<ul style="list-style-type: none"> • Pripojte video kábel do zdiery.
	<ul style="list-style-type: none"> • Pripojený TV prijímač je vypnutý. 	<ul style="list-style-type: none"> • Zapnite TV prijímač.
Niet zvuku alebo je počuť len veľmi slabý zvuk.	<ul style="list-style-type: none"> • Zariadenie pripojené s audio káblom nie je pripravené na príjem výstupného signálu z DVD. 	<ul style="list-style-type: none"> • Zvoľte správny vstupný režim audio prijímača.
	<ul style="list-style-type: none"> • Audio kábel nie je dobre pripojený. 	<ul style="list-style-type: none"> • Pripojte audio kábel do zdiery.
	<ul style="list-style-type: none"> • Elektrické napájanie zariadenia pripojeného s audio káblom je vypnuté. 	<ul style="list-style-type: none"> • Zapnite elektrické napájanie zariadenia pripojeného s audio káblom.
	<ul style="list-style-type: none"> • Poškodený audio kábel. 	<ul style="list-style-type: none"> • Vymeňte ho.
Obraz prehrávania je biedny.	<ul style="list-style-type: none"> • Špinavý disk. 	<ul style="list-style-type: none"> • Vyčistite disk.
DVD/CD prehrávača neštartuje prehrávanie.	<ul style="list-style-type: none"> • Nie je vložený žiaden disk. 	<ul style="list-style-type: none"> • Vložte disk. (Skontrolujte, či svieti DVD alebo audio CD indikátor na displeji DVD.)
	<ul style="list-style-type: none"> • Vložený je disk, ktorý sa nedá prehrávať. 	<ul style="list-style-type: none"> • Vložte správny disk. (Skontrolujte typ disku, sústavu farieb a regionálny kód.)
	<ul style="list-style-type: none"> • Disk je vložený hore nohami. 	<ul style="list-style-type: none"> • Obráťte disk a vložte ho.
	<ul style="list-style-type: none"> • Disk nie je vložený správne do vedenia. 	<ul style="list-style-type: none"> • Vyberte disk a znovu vložte do zásuvky a zavrite ju.
	<ul style="list-style-type: none"> • Špinavý disk. 	<ul style="list-style-type: none"> • Vyčistite disk.
	<ul style="list-style-type: none"> • Na TV obrazovke je menu. 	<ul style="list-style-type: none"> • Stlačte SETUP, a vypnite tak obrazovkové menu.
	<ul style="list-style-type: none"> • Nastavený je stupeň uzamknutia disku. 	<ul style="list-style-type: none"> • Zmeňte stupeň nastavenia alebo disk úplne odomknite (zrušte funkciu rodičovskej zámky.)
Pochuť strašné zvuky.	<ul style="list-style-type: none"> • Špinavý disk. 	<ul style="list-style-type: none"> • Vyčistite disk.
	<ul style="list-style-type: none"> • Reprodukory alebo iné komponenty nie sú správne pripojené. 	<ul style="list-style-type: none"> • Pripojte reproduktory alebo iné komponenty správne.
	<ul style="list-style-type: none"> • DVD/CD prehrávača je umiestnený príliš blízko pri TV prijímači. 	<ul style="list-style-type: none"> • Podajte TV ďalej od audio komponentov.

SYMPTÓM, PRÍZNAKY	PRÍČINA	OPRAVA
Rádiosťanice sa nedajú naladiť.	• Anténa nemá optimálnu polohu alebo je nedobre pripojená.	• Pripojte anténu riadne. • Nastavte antény a pripojte aj externé antény, ak je treba.
	• Príliš slabý signál rádiosťaníc (pre automatické ladenie)	• Naladíte stanice ručne.
	• Neboli vopred nastavené žiadne stanice alebo boli všetky vymazané (pri ladení skenovaním celého frekvenčného poľa)	• Nastavte rádiosťanice postupom na str 19.
Diaľkový ovládač nefunguje správne.	• Diaľkový ovládač nie je zamierený na senzor na DVD/CD prehrávača .	• Zamierť na senzor na DVD/CD prehrávača.
	• Diaľkový ovládač je príliš ďaleko od DVD/CD prehrávača .	• S diaľkovým ovládačom manipulujte do vzdialenosti 7 m.
	• V dráhe medzi diaľkovým ovládačom a DVD/CD prehrávača je prekážka.	• Odstráňte prekážku.
	• Vybité batérie v diaľkovom ovládači.	• Vymeňte batérie za nové.
Display na prednom paneli je dosť tmavý.	• Na displayi na prednom paneli sa neukazuje nič.	• Natisnete DIMMER na ovládači.

Špecifikácie

Všeobecne	Napájanie	Vid' hlavné označenie		
	Príkon	Vid' hlavné označenie		
	Hmotnosť netto	4 kg		
	Vonkajšie rozmer(Š x V x H)	430 x 70 x 305 mm		
	Prevádzkové podmienky	Teplota: 5°C ~ 35°C, Pracovný stav: vodorovne		
	Prevádzková vlhkosť	5% ~ 85%		
CD/DVD	Laser	Polovodičový, 650 nm		
	Signálna sústava	PAL 625/50, NTSC 525/60		
	Frekvenčná odozva (audio)	240 Hz ~ 20 kHz		
	Pomer signálu k šumu (audio)	> 75 dB (1 kHz, NOP -6dB, 20 kHz LPF/A-Filter)		
	Dynamický rozsah (audio)	> 70 dB		
	Harmonické skreslenie (audio)	0.5 % (1 kHz, v 1W pozícia) (20 kHz LPF)		
Video	Vstup video	1.0 V (p-p), 75 Ω, neg. synchr., RCA zdierka x 1		
	Výstup video	1.0 V (p-p), 75 Ω, neg. synchr., RCA zdierka x 1/ SCART (TO TV)		
	Výstup video komponentov	(Y) 1.0 V (p-p), 75 Ω, neg. synchr., RCA zdierka x 1 (P _B)/(P _R) 0.7 V (p-p), 75 Ω, RCA zdierka x 1		
Tuner	FM	Rozsah frekvencie ladenia	87.5 - 108.0 MHz alebo 65.0 - 74.0 MHz, 87.5 - 108.0 MHz	
		Medziľahlá frekvencia	10.7 MHz	
		Pomer signálu k šumu	60 dB (Mono)	
	AM [MW]	Frekvenčná odozva	240 - 10,000 Hz	
		Rozsah frekvencie ladenia	522 - 1,620 kHz alebo 520 - 1,720 kHz	
	Medziľahlá frekvencia	450 kHz		
Zosilňovač	Stereo	100 W + 100 W (4Ω pri 1 kHz, THD 10 %) Subwoofer*: 200 W (3Ω pri 70 Hz, THD 10 %)		
	Vstupy	AUDIO IN, OPTICAL IN		
	Výstupy	MONITOR OUT, HDMI OUT, EURO AV (TO TV) OUT COMPONENT VIDEO OUT		
Reproduktory		Predný /zadný reproduktor (SH42DZ-D)	Pasívny basový reproduktor (SH42DZ-W)	
	Typ	2 dvosmena 2 zvučníka	1 dvosmena 1 zvučníka	
	Impedancia	4 Ω	3 Ω	
	Frekvenčná odozva	100 - 20000 Hz	40 - 1500 Hz	
	Tlak zvuku	82 dB/W (1m)	80 dB/W (1m)	
	Menovitý vstupný výkon	100 W	200 W	
	Maxim. vstupný výkon	200 W	400 W	
	Čisté rozmery (ŠxVxH)	300 x 1277 x 300 mm	165 x 422 x 415 mm	
	Hmotnosť netto	4.11 kg	7.23 kg	

* Design a špecifikácia sa môžu meniť bez predchádzajúceho upovedomenia.

P/NO : MFL54563981