



平板彩色电视机

使用说明书

如有问题
请打电话



南京 LG 新港显示有限公司
地址: 南京经济技术开发区尧新大道346号
传真: 025-85801287
邮编: 210038
各地区技术服务中心服务咨询电话: 400-819-9999



<http://cn.lge.com>

因为本公司产品在不断改进, 设计与规格如有变更恕不另行通知

P/NO: MFL41410115(0808-REV07)

在使用本电视机之前, 请您仔细阅读该说明书, 并请妥善保存, 以备将来需要。
请查看贴在电视机后盖上的标签, 记录电视机的型号和系列号。当需要维修服务时, 把电视机的型号和系列号告诉维修站。

型号: 液晶电视机	等离子电视机
22/26LG3***	42PG1***
32/37LG3***	50PG1***
42/47LG3***	42PG2***
37/42LG5***	50PG2***
47/52LG5***	

附件

附件

请确保随机附带以下附件。如有缺失,请联络产品经销商。



用户手册



电池

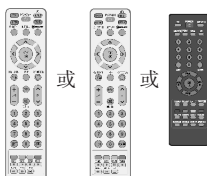

遥控器

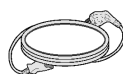

电源线



清洁布
用此布清洁屏幕
不是所有型号都有此附件。

如果电视表面有污点或指纹,请使用清洁布轻轻擦拭。

请轻轻擦拭电视表面,过度用力可能引起擦伤或变色。

仅适用于 22LG3***



理线夹



保护盖

等离子电视机

理线器



(仅适用于 42/50PG1***)



(仅适用于 42/50PG2***)



保护盖



线扎

(42PG1***, 42PG2***: 1 个
50PG1***, 50PG2***: 2 个)



台式支架螺钉
(参见第 10 页)

(42PG1***, 42PG2***: 4 个)

液晶电视



台式支架螺钉
(参见第 9 页)

(仅适用于 37/42LG5***,
26/32/37/42LG3***)



或



保护盖

(仅适用于 26/32/
37/42LG3***, 37/
42LG5***)



支架固定螺钉
(参见第 10 页)

目 录

附件	1	屏显菜单选择和调整	44
准备工作		自动选台	45
前面板	4	手动选台	46
后面板	6	微调	47
底座的安装	9	设置频道名称	48
电视机的台式安装固定方法	11	弱信号增强	49
理线夹的使用	12	频道编辑	50
底座旋转	15	钟爱频道	51
倾斜电视机面板	15	显示节目列表	52
摆放位置	15	 SIMPLINK 功能	53
KENSINGTON 安全系统	15	童锁	55
台式安装	16	影音模式(AV MODE)	56
壁式安装	16	图像	
不使用台式安装支架时	17	观看 PIP(画中画)	57
天线的连接	18	画面比率设定	58
外部设备的连接		预设图像设置	
HD 接收器的连接	19	画面状态记忆-预设	60
DVD 的连接	22	颜色状态记忆	
录像机的连接	25	(冷色/自然色/暖色)	61
耳机的连接	28	手动图像调整	
其它 A/V 设备的连接	29	画面状态记忆-用户选项	62
外部音响的连接	30	颜色状态记忆-用户选项	63
AV 输出的连接	30	XD -画质改善技术	64
个人电脑的连接	31	高级-GAMMA	65
-PC 模式时的画面设置	34	高级-影院模式	66
观看电视/节目控制		高级-亮度基准	67
遥控器按键说明	38	高级-护眼模式	68
开启电视机	42	复位	69
节目选择	42	残像防止	70
音量调整	42	节电模式	71
快捷菜单	43	电源指示	71

目 录

出厂设置	72	时间	
音响 & 语言		时钟设置	82
自动音量控制	73	定时开机/定时关机	83
预设声音设置-声音状态记忆.....	74	睡眠设定	84
声音设置调整-自调模式	75	自动关机	85
平衡	76	附录	
扬声器开/关设置	77	简单问题处理指南	86
音频输出选择	78	维护保养	88
I / II (单/双声道)		产品规格	89
立体声/双声道接收	79	遥控器设定	92
NICAM(丽音)接收	80	红外编码	94
扬声器音响输出选择	80	RS-232C 外接控制设备的安装	96
屏幕菜单语言选择	81		

准备工作

前面板

- 以下是前面板的示意图,可能与实物不同。
- 如果您的电视机前框上覆有保护膜,请将保护膜撕下,并用清洁布擦拭前框。

等离子电视机:42/50PG1***

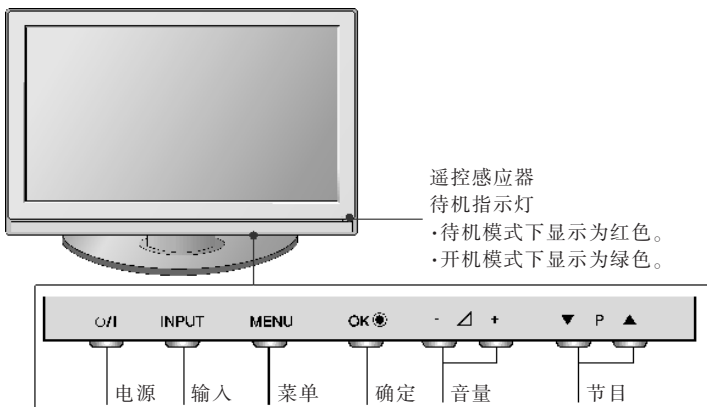

等离子电视机:42/50PG2***

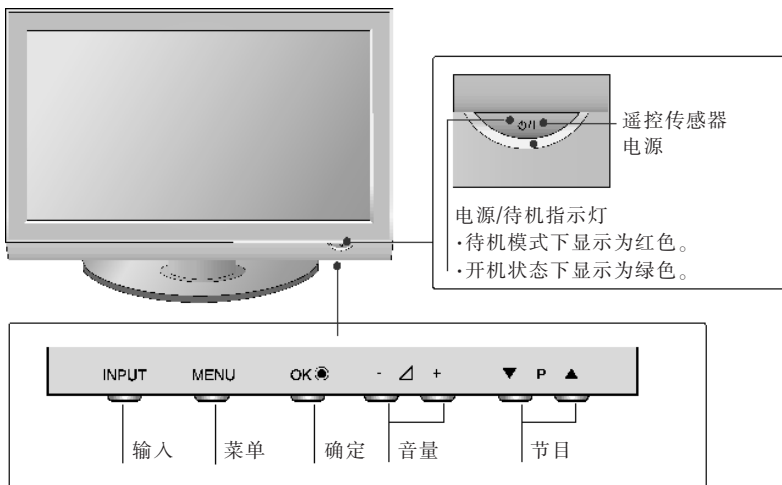

准备工作

前面板

液晶电视机:22LG3***

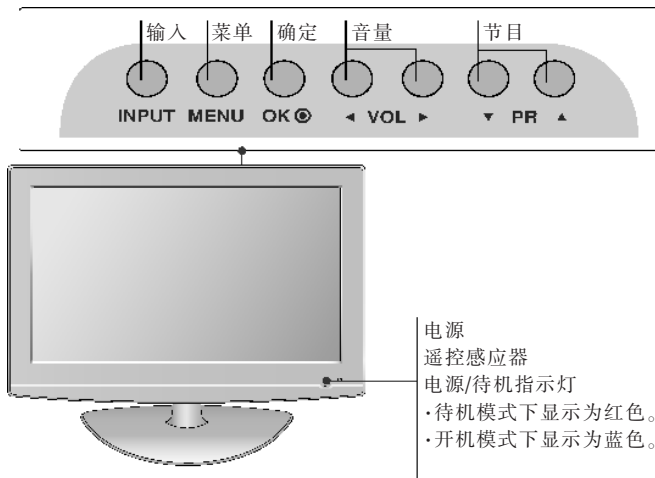

液晶电视机:26/32/37/42/47LG3***, 37/42/47/52LG5***

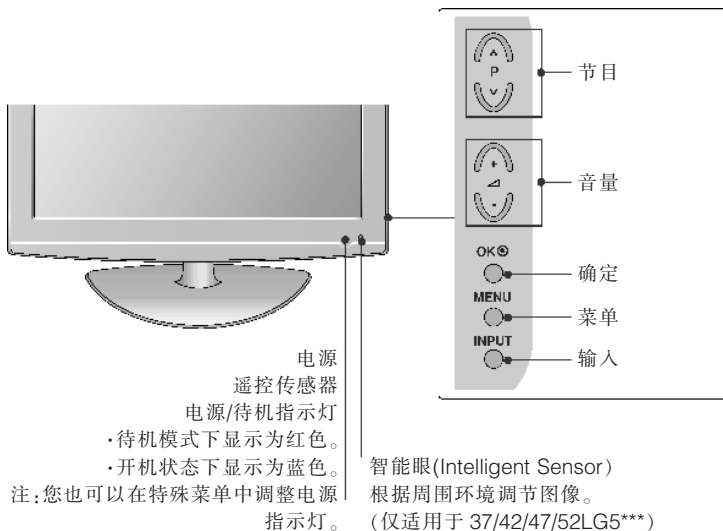

准备工作

后面板

■ 以下是后面板的示意图,可能与实物不同。

等离子电视机

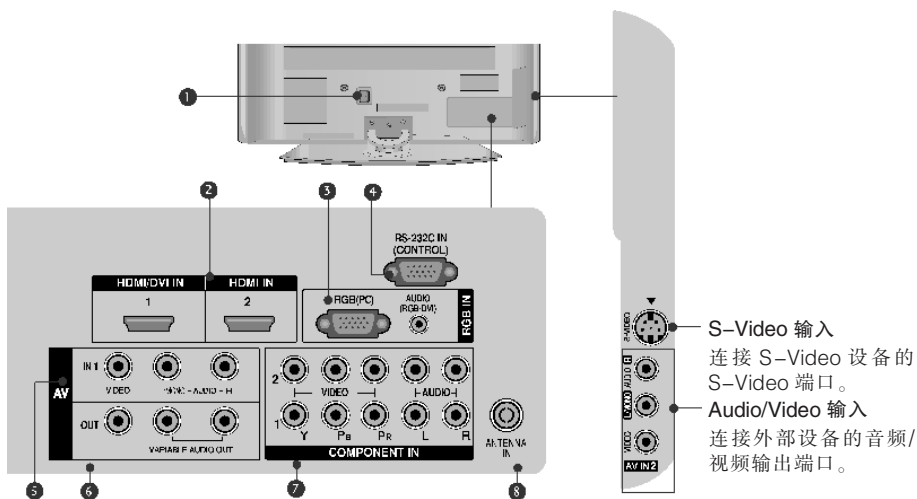

① 电源端口

本机使用交流电源。电压值请参见规格页。切勿使用直流电源操作本机。

② HDMI输入

连接 HDMI 信号至 HDMI IN 端口。
或使用 DVI-HDMI 线传送 DVI (VIDEO) 信号到 HDMI/DVI 端口。

③ RGB/Audio 输入

连接个人电脑的输出至此端口。

④ RS-232C 输入 (控制) 端口

连接控制设备的串行端口至 RS-232C 插孔中。
(此功能并不是所有型号都适用。)

⑤ Audio/Video 输入 (AV IN 1)

连接外接设备的 audio/video 输出至此端口。

⑥ AV 输出

连接另外一台电视机或显示器至该电视机的 AV OUT 插口。

Variable Audio 输出

连接外接功放或添加低音音箱至环绕立体声系统中。

⑦ Component 输入

连接 component video/audio 设备至此端口。

⑧ Antenna 输入

连接无线天线到此端口。

准备工作

后面板

液晶电视

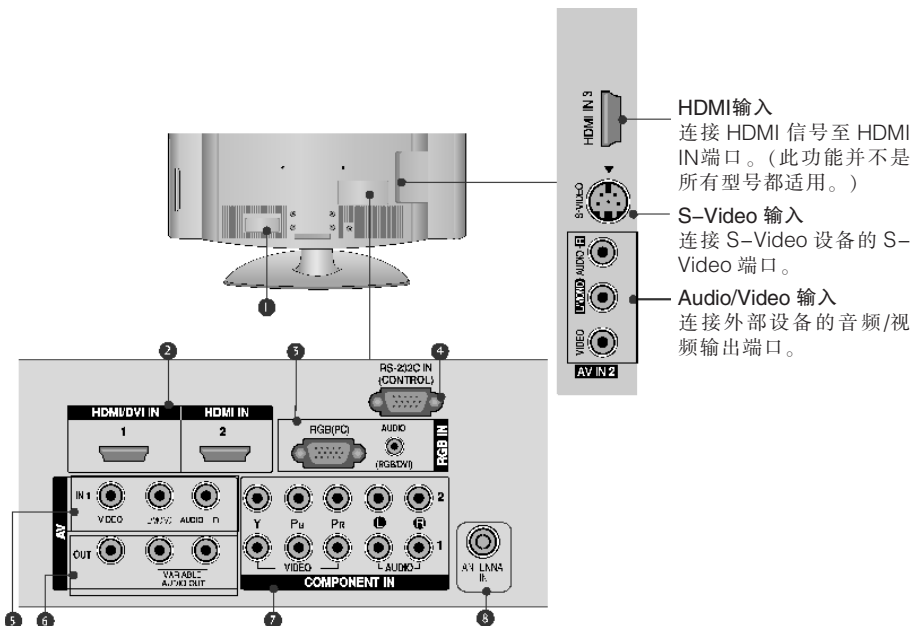

1 电源端口

本机使用交流电源。电压值请参见规格页。切勿使用直流电源操作本机。

2 HDMI输入

连接 HDMI 信号至 HDMI IN 端口。
或使用 DVI-HDMI 线传送 DVI (VIDEO) 信号到 HDMI/DVI 端口。

3 RGB/Audio 输入

连接个人电脑的输出至此端口。

4 RS-232C 输入(控制)端口

连接控制设备的串行端口至 RS-232C 插孔中。
(此功能并不是所有型号都适用。)

5 Audio/Video 输入 (AV IN 1)

连接外接设备的 audio/video 输出至此端口。

6 AV 输出

连接另外一台电视机或显示器至该电视机的 AV OUT 插口。

Variable Audio 输出

连接外接功放或添加低音音箱至环绕立体声系统中。

7 Component 输入

连接 component video/audio 设备至此端口。

8 Antenna 输入

连接无线天线到此端口。

准备工作

后面板

- 以下是后面板的示意图,可能与实物不同。

仅适用于 22LG3***

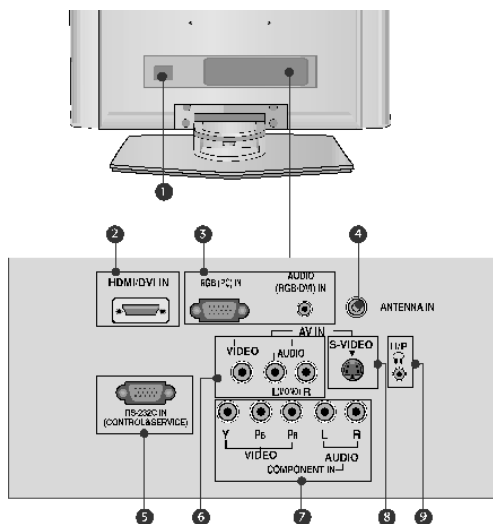

1 电源端口

本机使用交流电源。电压值请参见规格页。切勿使用直流电源操作本机。

2 HDMI输入

连接 HDMI 信号至 HDMI IN 端口。
或使用 DVI-HDMI 线传送 DVI (VIDEO) 信号到 HDMI/DVI 端口。

3 RGB/Audio 输入

连接个人电脑的输出至此端口。

4 Antenna 输入

连接无线天线到此端口。

5 RS-232C 输入 (控制 & 维修) 端口

连接控制设备的串行端口至 RS-232C 插孔中。

6 Audio/Video 输入

连接外接设备的 audio/video 输出至此端口。

7 Component 输入

连接 component video/audio 设备至此端口。

8 S-Video 输入

连接 S-VIDEO 设备的 S-Video 输出端口。

9 耳机输入

准备工作

底座的安装

液晶电视机:26/32/37/42LG3***,37/42LG5***

- 以下仅为示意图,可能与实物不同。
- 采用台式安装时,请确认螺钉是否拧紧(如果没有拧紧,电视机安装后可以前后倾斜。)如果拧的太紧,会导致螺栓拧紧的地方磨损,而发生偏移。

❶ 请小心将电视机放置至软垫表面上,显示屏面朝下,以防电视机和显示屏损坏。

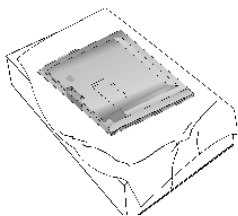

❷ 将支架安装在底座上。

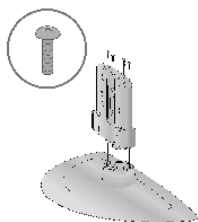

❸ 如下图所示安装电视。

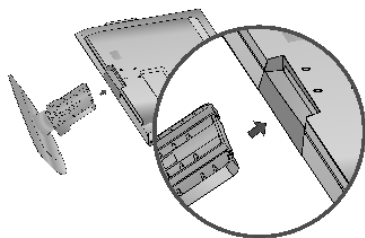

❹ 将4个螺栓紧固的安装在电视机后侧原有的孔中。

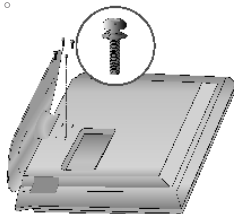

(仅适用于 22LG3***)

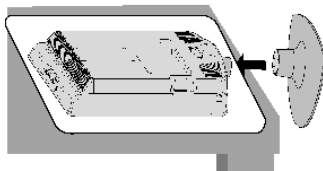
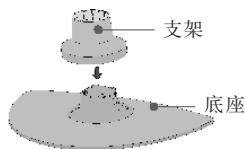
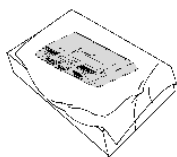

- ❶ 请小心将电视机放置至软垫表面上,显示屏面朝下,以防电视机和显示屏损坏。
- ❷ 将支架插入底座。当听到“咔嚓”的声音时,说明支架安装完毕。
- ❸ 如上图所示将支架安装在电视机上。

准备工作

底座的安装

等离子电视机(仅适用于 42PG1***,42PG2***)

- 下图显示图片可能与实物不同。
- 采用台式安装时,请确认螺钉是否拧紧(如果没有拧紧,电视机安装后可以前后倾斜。)如果拧的太紧,会导致螺栓拧紧的地方磨损,而发生偏移。

❶ 请小心将电视机放置至软垫表面上,显示屏面朝下,以防电视机和显示屏损坏。

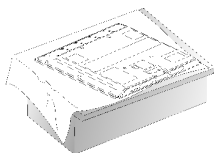

❷ 如图所示将支架安装到电视机上。

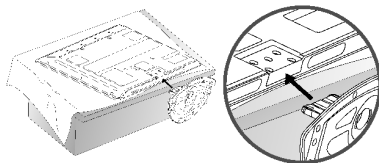

❸ 将 4 个螺栓紧固的安装到电视机后侧原有的孔中。

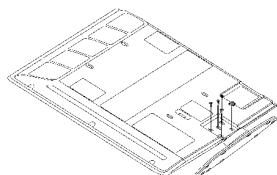

将电视安装在一张桌子上(仅适用于 26/32/37/42LG3***,37/42LG5***)

将电视固定在桌子上,以免前后方向推动时跌落,对电视产生潜在的破坏,使用一个固定的螺钉。

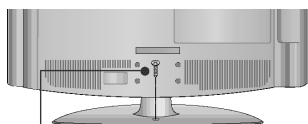

螺钉
(本机附件中有。)

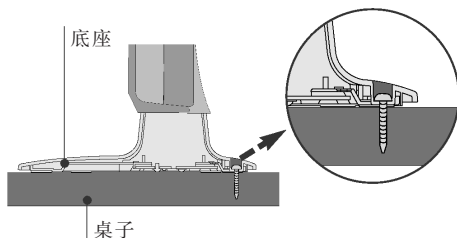

❶ 警告

▶ 此设备需按照安装说明安全的固定在地板或者墙上。滑动,摇晃,震动都会使您受伤或者死亡。

准备工作

电视机的台式安装固定方法

- 电视机台式安装固定所需要的相关附件需客户另行购买。
- 将电视机靠紧墙壁,这样向后推动时不会倒落。
- 如下图所示为安装电视机的安全方式,将其固定在墙壁上,这样向前拉出电视机时不会掉落,避免向前掉落可能引起的人身伤害和产品毁损。请禁止儿童攀爬电视机。

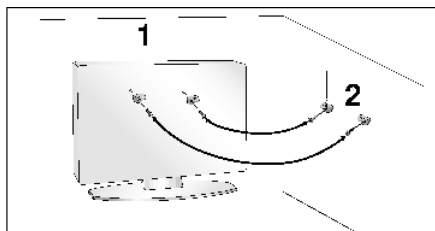
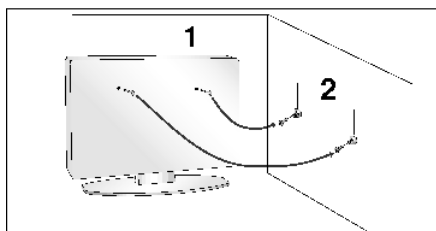

- ① 如图所示,采用吊环螺栓或电视机托架/螺栓将电视机固定在墙壁上。(如果插入吊环螺栓前,其位置上有其他螺栓,则先将其卸下。)

* 插入吊环螺栓或电视机托架/螺栓,并将其拧紧至上孔中。

- ② 采用螺栓将墙式托架固定在墙壁上。
两个托架的高度必须齐平。

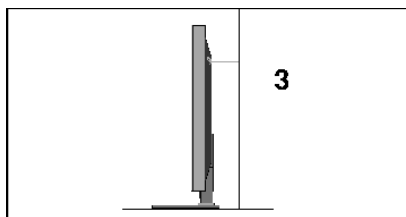

- ③ 采用稳固绳索固定电视机。
这样墙壁和电视机之间才能保持水平。

① 注

- ▶ 将电视机移至别处时,首先将绳索拆下。
- ▶ 根据电视机尺寸和重量,使用强度宽度合适的托架或机柜。
- ▶ 为安全考虑,请确保墙式托架安装高度与本机高度一致。

准备工作

理线夹的使用

■ 下图显示图片可能与实物不同。

等离子电视机

42/50PG1***

- 1 连接必要的线缆。
连接外部设备时请参阅“外部设备的连接”。

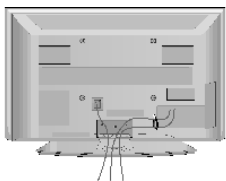

- 2 按下图所示方法安装理线夹。

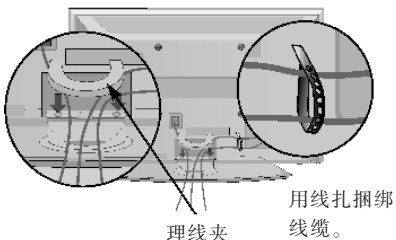

42/50PG2***

- 1 连接必要的线缆。
连接外部设备时请参阅“外部设备的连接”。



- 2 按下图所示方法安装理线夹。

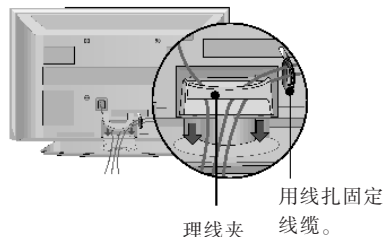

理线器的拆卸方法

双手握住理线器,向上拉出。

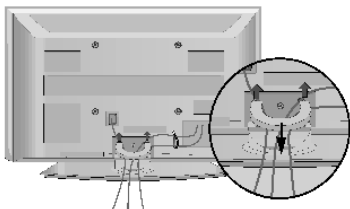

*42PG1***: 按住理线器的中部向上提就可拉出。

双手握住理线器,向后拉出。

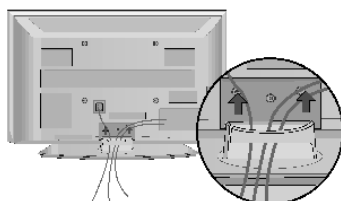

注

- ▶ 切勿握住理线器来移动本机。
- 否则本机掉落将引起人生伤害或产品损坏。

准备工作

理线夹的使用

液晶电视机

- 1 连接必要线缆。
连接外部设备时请参阅“外接设备的连接”。

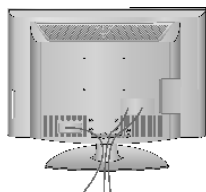

- 2 打开理线夹,并按图示方法固定线缆。

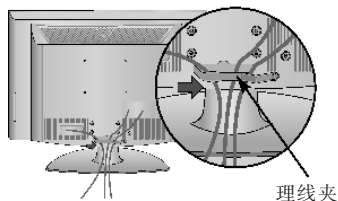

- 3 按图示方法固定理线夹。

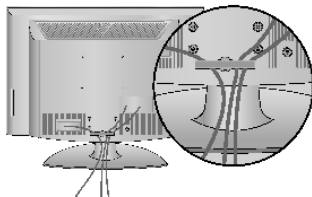

注

- ▶ 切勿使用理线夹来移动电视机。
- 否则本机掉落将引起人身伤害或产品损坏。

准备工作

理线夹的使用

仅适用于 22LG3***

- 1 连接必要线缆。
连接外部设备时请参阅“外部设备的连接”。

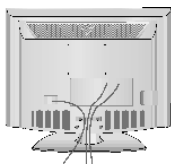

- 2 打开理线夹,并按图示方法固定线缆。

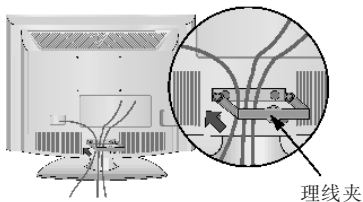

- 3 按图示方法固定理线夹。

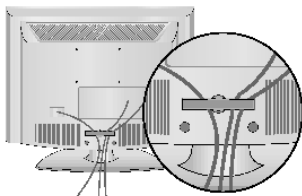

理线夹的拆卸方法

- ▶ 双手握住理线夹,向后拉出。

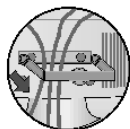

❗ 注

- ▶ 切勿握住理线夹来移动本机。
- 否则本机掉落将引起人身伤害或产品损坏。

准备工作

底座旋转

此功能并不是所有型号都适用。

电视机安装结束后,根据你的观看角度,您可以手动地将电视机向左或向右旋转 20 度。



倾斜电视机面板 (仅适用于 22LG3***)

- 本页所示图片可能与实物不同。
- 根据观看舒适度调整面板的位置。

·倾斜角度范围

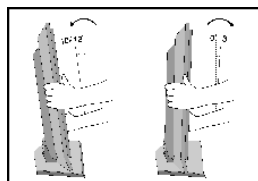

摆放位置 (仅适用于 22LG3***)

将电视机放在灯光或阳光无法直接照射到屏幕的地方。减少电视机的不必要的振动,不要将电视机放在潮湿、灰尘多的地方或热源附近。将电视机放在空气可以自由流动的地方。不要影响电视机后盖的通风。

如果您打算将电视机进行壁式安装时,请将 VESA 标准装备(可选附件)连接到电视机的后面。使用壁挂架(可选附件)进行壁式安装时,请小心固定,谨防电视机脱落。

KENSINGTON安全系统 (仅适用于 22LG3***)

该产品配有 Kensington 安全系统可连接在电视机的后面板。按下图所示方法连接 Kensington 安全系统。

Kensington 安全系统的具体安装和使用方法请参考 Kensington 安全系统提供的使用说明书。更多信息,请登陆 Kensington 公司的主页 <http://www.kensington.com> 查询。Kensington 安全系统多用于贵重的电器设备,如:笔记本电脑和液晶投影仪。

注:

- Kensington 安全系统是可选附件。

注:

- 如果电视机摸起来有点凉,那么开机的时候画面会有小的闪动。
这是正常现象,电视机没有什么故障。
- 屏幕上会有可见的微小的红色、绿色、蓝色的点,但是他们并不会影响电视机的使用。
- 避免触摸或者用手指长时间按在液晶屏上面。
这样做会导致屏幕瞬间扭曲。

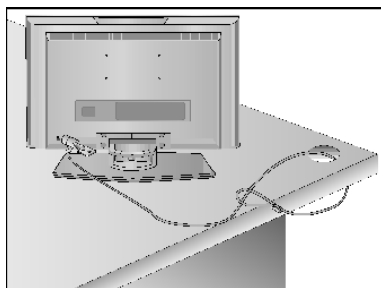

准备工作

- 以下仅为示意图,可能与实物不同。
- 本电视机有多种安装方式,如壁式安装或台式安装等。
- 本电视机的设计风格只允许水平安装。

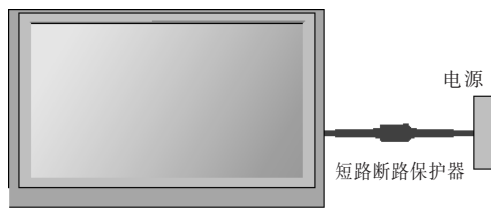

接地

请确保所有地线已经连接,以防止潜在的触电危险。如果无法正确接地,则请专业电气技师安装单独的电路断路器。

切勿尝试以下接地方式,例如将电视机连接至电话线,防雷线,或煤气管道上。

台式安装

为了便于通风,安装时各边须距墙留出 10cm 的间隙。

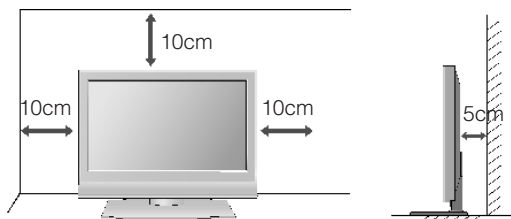

壁式安装:水平安装

为了便于通风,安装时各边须距墙留出 10cm 的间隙。详细安装说明请咨询当地经销商,并参见选配的倾斜壁式支架安装和设置指南。

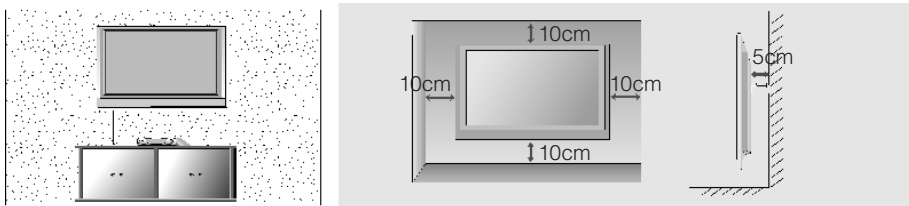

准备工作

不使用台式安装支架时

当将电视机进行壁式安装时,可在台式支架安装处盖上保护盖。

等离子电视机

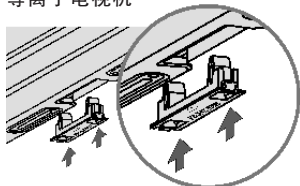

将保护盖插入电视直到听到“咔嚓”的声音。

液晶电视机

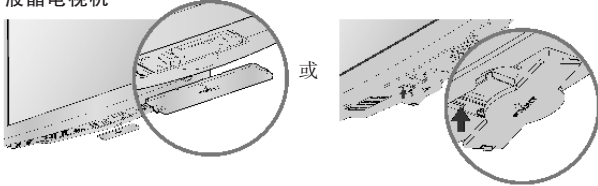

仅适用于 22LG3***

① 拧下电视上的螺钉。

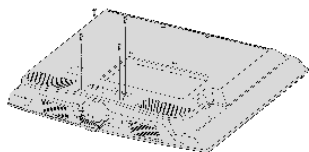

② 向下压支架同时向后拉出。

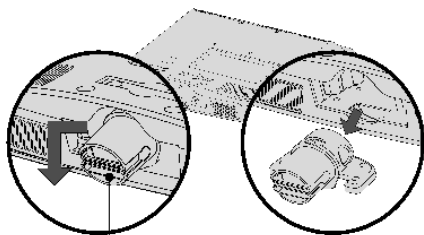

支架

③ 将保护盖插上电视机。

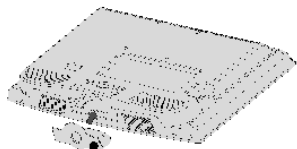

保护盖

④ 将四个螺钉安装到电视机后盖上的螺孔中。

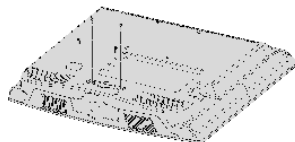

准备工作

- 为了防止设备损坏,切勿在连接完成前接通电源。

天线的连接

- 请调整天线方向获取最佳画质。
- 天线线缆和转接器不是随机附件。

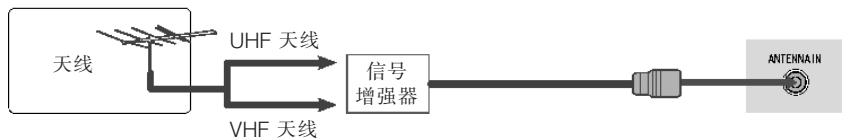
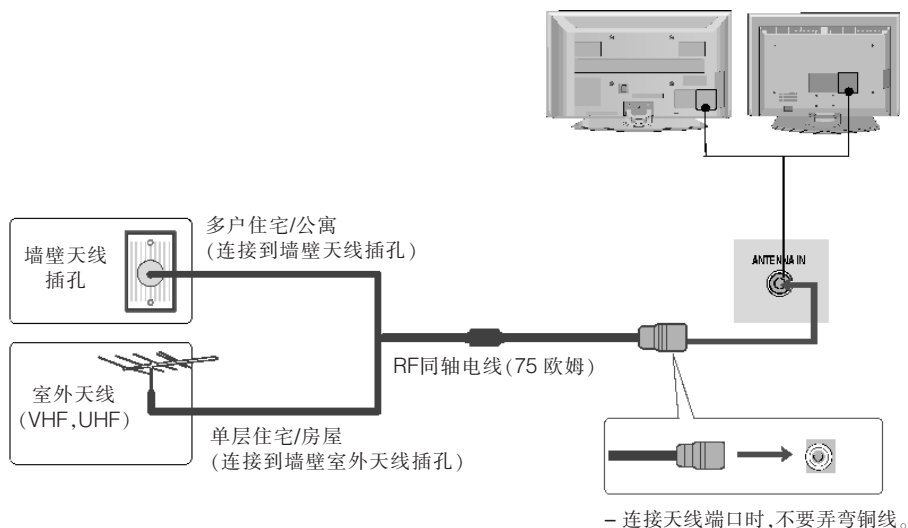

- 在信号较弱区域,为获得更佳画质,请在天线上安装信号增强器,如右图所示。
- 如果信号需要分配给两台电视机,则请连接信号分配器。

外部设备的连接

- 为了防止设备损坏,切勿在连接完成前接通电源。
- 这部分外部设备的连接主要以等离子电视机为例。
- 以下图片仅为示意图。

HD接收器的连接

连接 Component 线缆时

- 1 连接数字机顶盒的 video 输出 (Y, P_B, P_R) 至电视机的 COMPONENT IN VIDEO 端口。
- 2 连接数字机顶盒的 audio 输出至电视机的 COMPONENT IN AUDIO 端口。
- 3 打开数字机顶盒。
(请参考数字机顶盒的用户手册)。
- 4 使用遥控器上的 INPUT (输入) 按钮选择 Component 1 输入源。
如果连接 Component IN2, 则选择 Component 2 输入源(不适用于 22LG3*** 型号)。

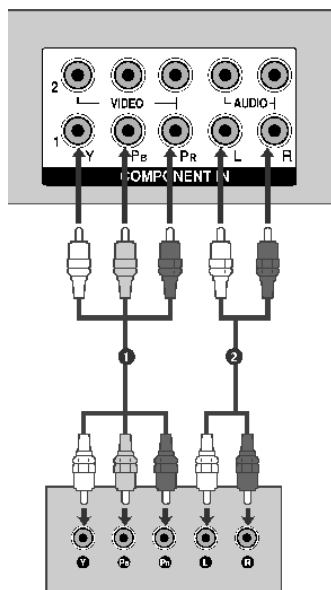

仅适用于 22LG3***

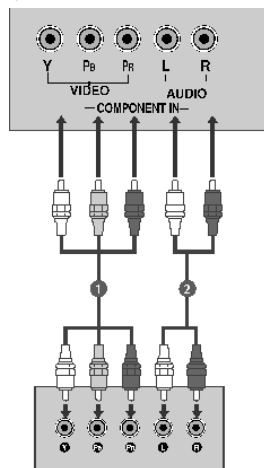

信号	Component	HDMI1/DVI, HDMI2(不适用于 22LG3*** 型号), HDMI3(仅适用于 37/42/47/52LG5***)
480i/576i	是	否
480p/576p	是	是
720p/1080i	是	是
1080p	是	是
	(仅适用于 50Hz, 60Hz)	(24Hz, 30Hz, 50Hz, 60Hz)

外部设备的连接

HD接收器的连接

通过 HDMI 线连接机顶盒时

- 1 连接数字机顶盒的 HDMI 输出至电视机的 HDMI/DVI IN 1, HDMI IN 2(不适用于 22LG3*** 型号)或 HDMI IN 3(仅适用于 37/42/47/52LG5***)端口。
- 2 使用遥控器上的 INPUT (输入) 按钮选择 HDMI1, HDMI2(不适用于 22LG3*** 型号)或 HDMI3(仅适用于 37/42/47/52LG5***)输入源。
- 3 打开数字机顶盒。
(请参考数字机顶盒的用户手册)。

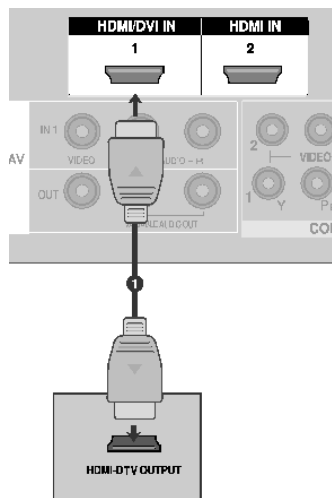

注

- ▶ 电视机可以通过 HDMI 线缆同时接收视频和音频信号。
- ▶ 如果数字机顶盒支持自动 HDMI 功能,则源设备的输出分辨率将会自动设为 1280×720p。
- ▶ 如果数字机顶盒不支持自动 HDMI 功能,则需要设置适当的输出分辨率。
为获取最佳画质,请将源设备的输出分辨率调整为 1280×720p (42LG31F**,37/42/47/52LG5***; 1920×1080i/1080p)。

仅适用于 22LG3***

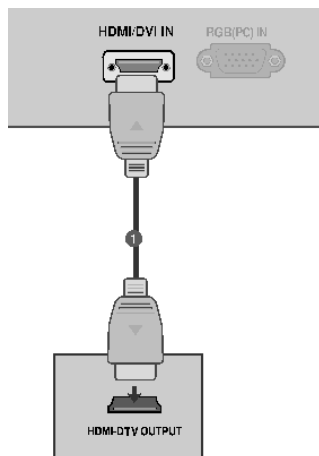

外部设备的连接

HD接收器的连接

连接 HDMI 至 DVI 线缆时

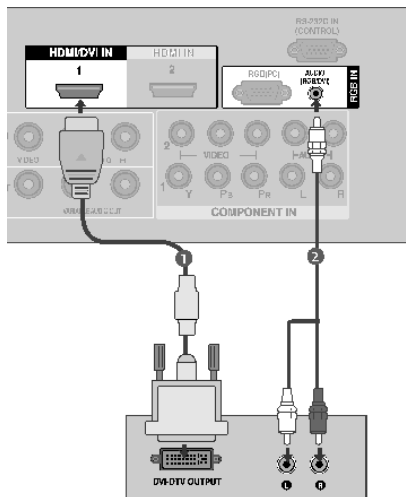

仅适用于 22LG3***

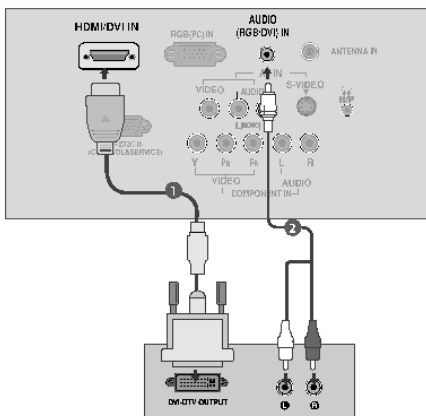

- 1 连接数字机顶盒的 DVI 输出至电视机的 HDMI/DVI IN 1 端口。
- 2 连接数字机顶盒的 audio 输出至电视机的 AUDIO (RGB/DVI) 端口。
- 3 打开数字机顶盒。(请参考数字机顶盒的用户手册)。
- 4 使用遥控器上的 INPUT 按钮选择 HDMI1/DVI 输入源。

注

- ▶ HDMI2(不包含 22LG3*** 型号),HDMI3(仅适用于 37/42/47/52LG5***)不支持 DVI 功能。
- ▶ 如果机顶盒有 DVI 输出而没有 HDMI 输出,则需要单独连接音频。
- ▶ 如果机顶盒不支持自动 DVI 功能,则需要设置适当的输出分辨率。

外部设备的连接

DVD的连接

连接 Component 线缆时

- 1 连接 DVD 的视频输出 (Y,P_B,P_R) 端子至电视机的 COMPONENT IN VIDEO 插孔。
- 2 连接 DVD 的音频输出端子至电视机的 COMPONENT IN AUDIO 插孔上。
- 3 打开 DVD 播放机,并插入 DVD 碟片。
- 4 通过遥控器上的 INPUT (输入) 按钮选择 Component 1 输入源。
如果连接至 COMPONENT IN 2, 则选择 Component 2 输入源(不适用于 22LG3*** 型号)。
- 5 请参见 DVD 播放机的操作说明。

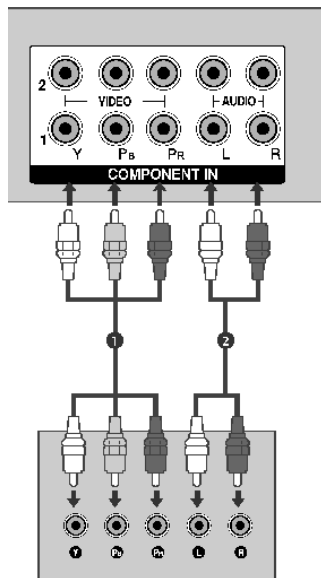

Component Input 端口

为获取更佳图像质量,如图所示,连接 DVD 播放机至各 Component Input 端口。

电视上的 Component 端口	Y	P _B	P _R
DVD上的 Video 输出端口	Y	P _B	P _R
	Y	B-Y	R-Y
	Y	C _b	C _r
	Y	P _b	P _r

仅适用于 22LG3***

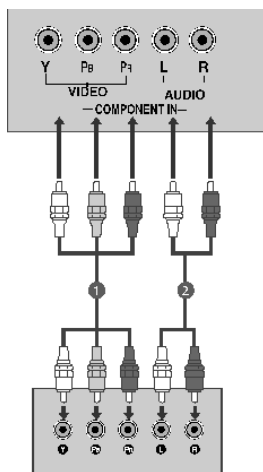

外部设备的连接

DVD的连接

连接 S-Video 线缆时

- 1 连接 DVD 的 S-VIDEO 输出端子至电视机的 S-VIDEO 输入插孔。
- 2 连接 DVD 的音频输出端子至电视机的 AUDIO (音频)输入插孔。
- 3 打开 DVD 播放机,并插入 DVD 碟片。
- 4 通过遥控器上的 INPUT(输入)按钮选择 AV2 输入源。
- 5 请参见 DVD 播放机的操作说明。

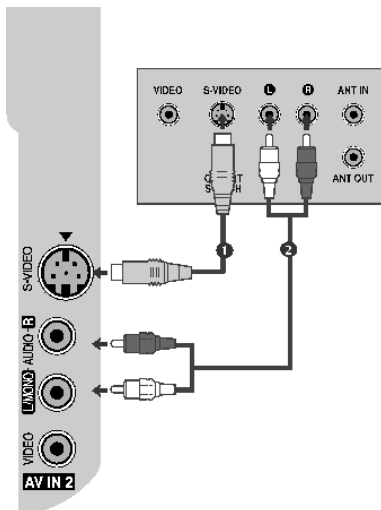

仅适用于 22LG3***

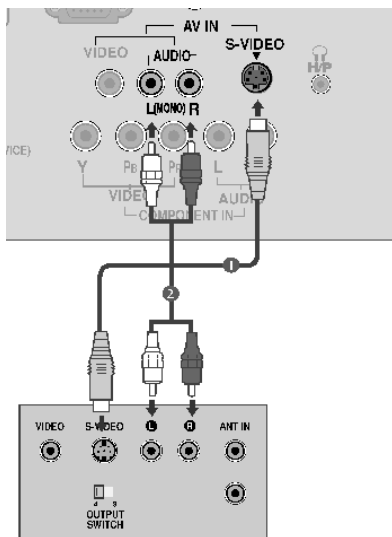

外部设备的连接

DVD的连接

连接 HDMI 线缆时

- 1 连接 DVD 的 HDMI 输出端子至电视机的 HDMI/DVI IN 1, HDMI IN 2 (不适用于 22LG3*** 型号) 或 HDMI IN 3 (仅适用于 37/42/47/52LG5***) 插孔。
- 2 通过遥控器上的 INPUT(输入)按钮选择 HDMI1, HDMI2 (不适用于 22LG3*** 型号)或 HDMI3(仅适用于 37/42/47/52LG5***)输入源。
- 3 请参见 DVD 播放机的操作说明。

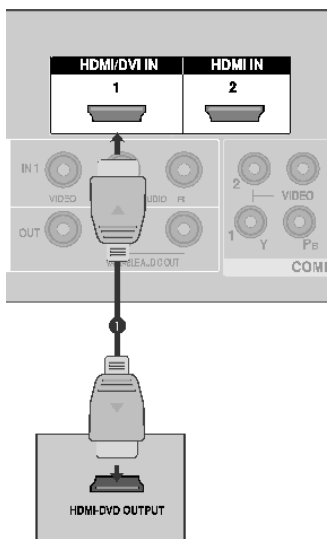

仅适用于 22LG3***

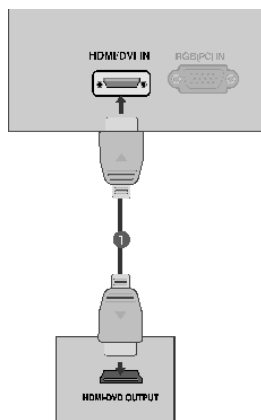

注

- ▶ 电视机可以通过 HDMI 线缆同时接收视频和音频信号。
- ▶ 如果 DVD 支持自动 HDMI 功能,则 DVD 输出分辨率将会自动设为 1280x720p。
- ▶ 如果 DVD 不支持自动 HDMI 功能,则需要设置适当的输出分辨率。
为获取最佳画质, 请将 DVD 的输出分辨率调整至 1280x720p(42LG31F**,37/42/47/52LG5***:1920x1080i/1080p)。

外部设备的连接

录像机的连接

- 为避免图像噪声(干扰),请在录像机和电视机之间保持一定距离。
- 通常可以截取录像机上的锁定静止图像。如果选择 4:3 的画面比率,则屏幕边缘的锁定图像仍然可见。

连接天线时

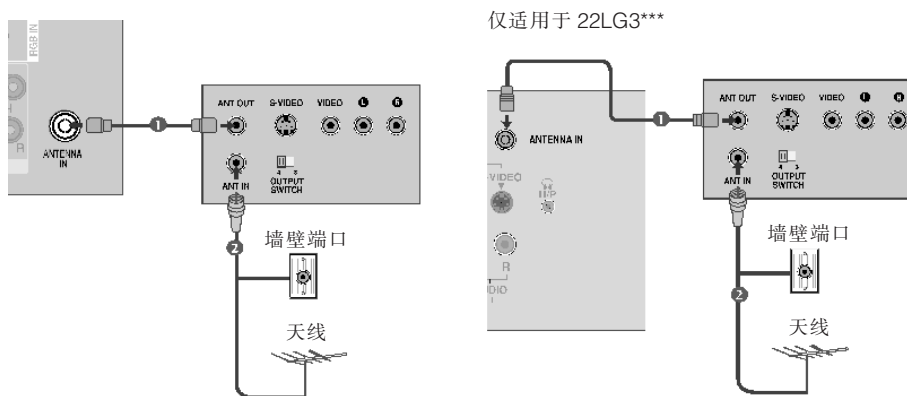

- 1 连接录像机的 ANT OUT(天线输出)端口至电视机 ANTENNA IN(天线输入)插孔。
- 2 连接天线线缆至录像机的 ANT IN(天线输入)插孔。
- 3 按录像机上的 PLAY(播放)按钮选择观看录像机的频道。

外部设备的连接

录像机的连接

连接 RCA 线缆时

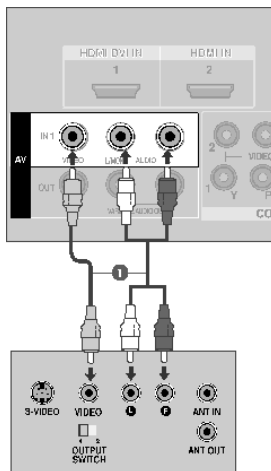

仅适用于 22LG3***

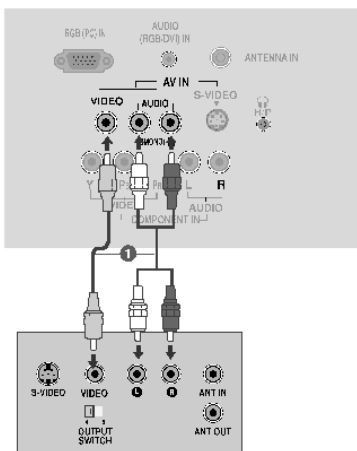

- 1 连接电视机和录像机之间的 AUDIO/VIDEO(音频/视频)插孔。匹配插孔颜色(视频-黄色,左声道-白色,右声道-红色)。
- 2 在录像机中插入录像带,并按下 PLAY(播放)按钮。(请参见录像机用户手册。)
- 3 通过遥控器上的 INPUT(输入)按钮选择 AV1 输入源。
如果连接至 AV IN2,则选择 AV2 输入源。

注

- ▶ 如果您的录像机是单声道,则请将录像机的音频电缆连接至电视机上的 AUDIO L/MONO(音频左/单声道)插孔中。

外部设备的连接

录像机的连接

连接 S-video 线缆时

- 1 连接录像机的 S-VIDEO 输出端子至电视机的 S-VIDEO 输入插孔。画质将比使用普通的复合 (RCA 线缆) 输入端子有所改善。
- 2 连接录像机音频输出端子至电视机 AUDIO (音频) 输入插孔。
- 3 在录像机中插入录像带, 并按下 PLAY (播放) 按钮。(请参见录像机用户手册。)
- 4 通过遥控器上的 INPUT (输入) 按钮选择 AV2 (或 AV (仅适用于 22LG3***) 输入源。

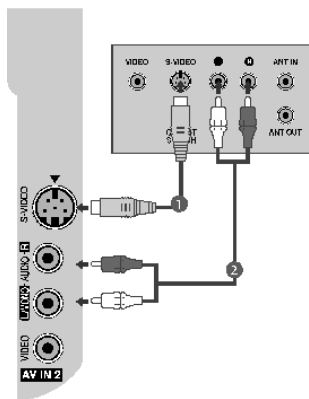

仅适用于 22LG3***

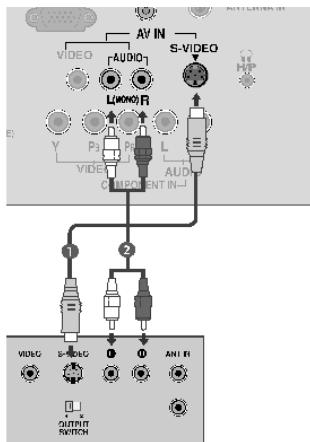

注

- ▶ 如果 S-VIDEO 和 VIDEO 端口同时与 S-VHS 录像机相连, 则只接收 S-VIDEO 信号。

外部设备的连接

耳机的连接 (仅适用于 22LG3***)

连接耳机线时

- ① 将耳机插头插入电视机的耳机端口中,就可以通过耳机接收电视机的声音。通过按◀/▶按钮可以调整耳机的声音大小,按静音按钮可关闭耳机的声音。

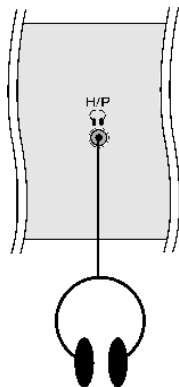

外部设备的连接

其他 A/V 设备的连接

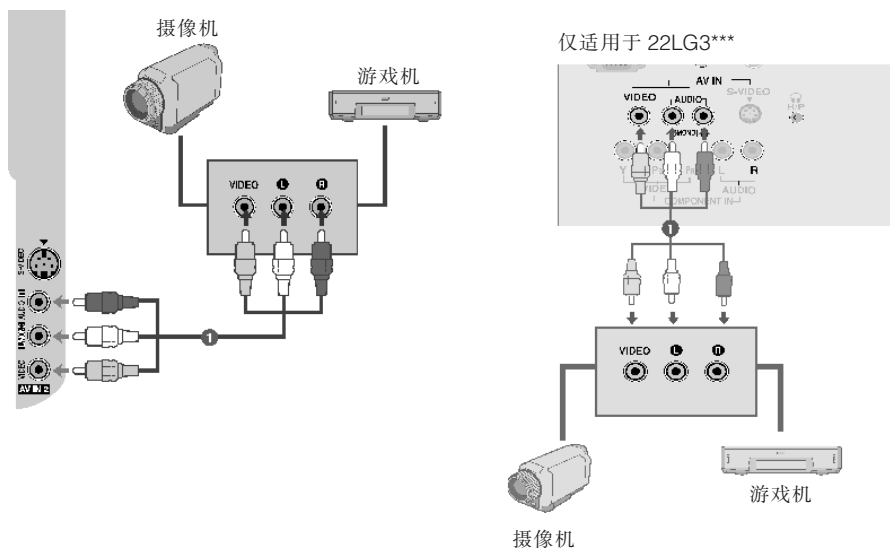

- 1 连接电视机和外接设备之间的 AUDIO/VIDEO(音频/视频)插孔。匹配插孔颜色(视频-黄色,左声道-白色,右声道-红色)。
- 2 通过遥控器上的 INPUT(输入)按钮选择 AV2(或 AV(仅适用于 22LG3***))输入源。如果连接至 AV IN1 输入端子,则选择 AV1 输入源。
- 3 操作相关外接设备。请参见外接设备操作手册。

外部设备的连接

外部音响的连接(不适用于 22LG3*** 型号)

为您的环绕声音系统添加一个外部扩音器或子低音用扩音器。

- 1 将立体声扩音器的输入端口连接到电视的 VARIABLE AUDIO OUT 端口。
- 2 按照扩音器的使用说明设置扬声器。

注

- ▶ 如果连接了外置音频设备如扩音器或扬声器，请关闭电视的扬声器。(参见第 77 页)
- ▶ 在音响菜单中选择可变输出连接 VARIABLE AUDIO 输出端口。(参见第 78 页)

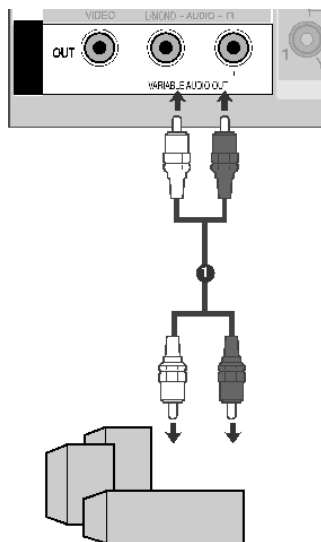

AV输出的连接(不适用于 22LG3*** 型号)

TV有个特别信号输出功能可以连接第二台 TV 或显示器。

- 1 连接第二台 TV 或显示器至 TV 的 AV 输出插孔。
- 2 参照第二台 TV 或显示器的用户手册获得更多此设置输入设置的细节。

注

- ▶ Component, RGB, HDMI 输入不能用来进行 AV 输出。
- ▶ 录像拍摄时推荐使用 AV 输出插孔。

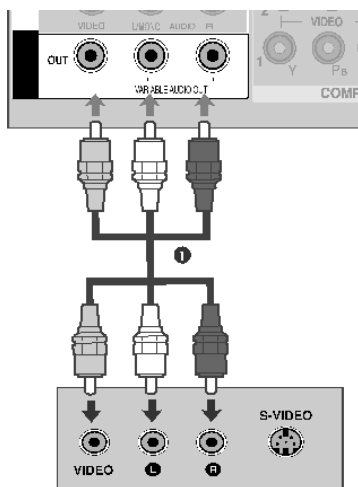

外部设备的连接

个人电脑的连接

本电视机提供即插即用性能,这样个人电脑将自动调整至电视机设置。

连接 D-sub 15 针线缆时

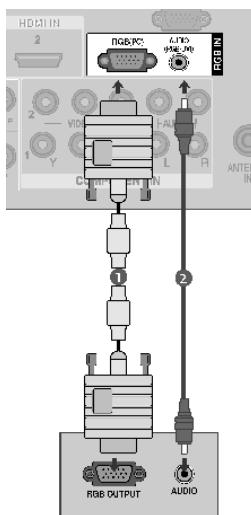

仅适用于 22LG3***

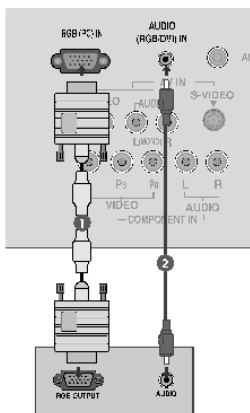

- ① 连接个人电脑的 RGB 输出至电视机的 RGB(PC)输入插孔。
- ② 连接个人电脑的音频输出端子至电视机的 AUDIO(RGB/DVI)插孔。
- ③ 打开个人电脑和电视机。
- ④ 通过遥控器上的 INPUT(输入)按钮选择 RGB PC 输入源。

外部设备的连接

PC机设置

注

- ▶ 如要欣赏动态画面和音效，则连接个人电脑至电视机上。
- ▶ 避免长时间在电视机屏幕上保持图像锁定。否则余象会残留在屏幕上，必要时，请采用屏幕保护功能。
- ▶ 连接 PC 机至电视机 RGB(PC)输入端口；随之更改个人电脑的输出分辨率。
- ▶ 在 PC 模式下，根据分辨率，垂直类型，对比度或亮度的不同，可能会出现图像噪杂讯。更改 PC 模式的分辨率或刷新频率，或者在菜单上调整对比度和亮度，直至图像清晰。如果 PC 显卡的刷新频率无法更改，则请更换显卡或咨询显卡厂家。
- ▶ 行频和场频的同步输入波形不同。
- ▶ 建议本机 PC 模式时采用 1024x768,60Hz (42PG1***,42PG2***XGA 等离子电视机)/1360x768,60Hz(50PG1***,50PG2***)/1920x1080(42LG31F**,37/42/47/52LG5***)/1366x768 (26/32/37/42/47LG3***)/1680x1050 (22LG3***),以获取最佳画质。
- ▶ 连接音频线缆由 PC 至电视机的音频输入。(电视机不随机附带音频线缆。)
- ▶ 如果使用的 RGB-PC 线缆过长，屏幕上可能会出现噪杂讯。建议采用短于 5m 的线缆获取最佳画质。
- ▶ 连接个人电脑时，HDMI 接口不支持 DVI 功能。

支持的显示分辨率

仅适用于 22LG3***

RGB-PC 模式

分辨率	行频 (kHz)	场频 (Hz)
640x480	31.469	59.94
800x600	37.879	60.317
1024x768	48.363	60.004
1280x1024	63.668	59.895
1680x1050	65.290	59.954

HDMI-DTV 模式

分辨率	行频 (kHz)	场频 (Hz)
720x480	31.47	59.94
	31.50	60.00
720x576	31.25	50.00
	44.96	59.94
1280x720	45.00	60.00
	37.50	50.00
	33.72	59.94
1920x1080i	33.75	60.00
	28.125	50.00
	67.432	59.94
1920x1080p	67.5	60
	56.25	50

外部设备的安装

支持的显示分辨率

等离子电视机

RGB-PC 模式

分辨率	行频 (kHz)	场频 (Hz)
640x350	31.468	70.09
720x400	31.469	70.09
640x480	31.469	59.94
800x600	37.879	60.317
1024x768	48.363	60.004
1280x768	47.776	59.87
1360x768	47.720	59.799

仅适用于 50PG1***, 50PG2***

HDMI-DTV 模式

分辨率	行频 (kHz)	场频 (Hz)
720x480	31.47	59.94
	31.50	60.00
720x576	31.25	50.00
		59.94
1280x720	44.96	59.94
	45.00	60.00
	37.50	50.00
1920x1080i	33.72	59.94
	33.75	60.00
	28.125	50.00
1920x1080p	67.432	59.94
	67.5	60
	56.25	50
	27	24
	33.75	30

液晶电视机(不适用于 22LG3*** 型号)

RGB-PC 模式

分辨率	行频 (kHz)	场频 (Hz)
640x350	31.468	70.90
720x400	31.469	70.90
640x480	31.469	59.94
800x600	37.879	60.31
1024x768	48.363	60.04
1280x768	47.776	59.87
1360x768	47.720	59.799
1366x768	47.700	60.00
1280x1024	63.668	59.895
1920x1080	66.587	59.934

仅适用于 42LG31F**, 37/42/47/52LG5***

HDMI-DTV 模式

分辨率	行频 (kHz)	场频 (Hz)
720x480	31.47	59.94
	31.50	60.00
720x576	31.25	50.00
		59.94
1280x720	44.96	59.94
	45.00	60.00
	37.50	50.00
1920x1080i	33.72	59.94
	33.75	60.00
	28.125	50.00
1920x1080p	67.432	59.94
	67.5	60
	56.25	50
	27	24
	33.75	30

外部设备的连接

PC 模式时的画面设置

自动扫描频率 (仅适用于 RGB[PC]模式)

使用此功能可自动调节画面位置,并减少图像抖动。
如果图像仍不正常显示,但本机运作正常,只是需要进一步调整。

自动扫描频率

此功能用于屏幕位置、Clock 及 Phase 的自动调整。自动扫描频率的过程中,前几秒显示的图像不稳定。

- 1 按菜单按钮,然后按 \wedge/\vee 按钮选择图像菜单。
- 2 按 \triangleright 按钮,然后按 \wedge/\vee 按钮选择画面。
- 3 按 \triangleright 按钮,然后按 \wedge/\vee 按钮选择自动扫描频率。
- 4 按 \triangleright 按钮开始自动扫描频率。
 - 当完成自动扫描频率时,屏幕上将显示确定。
 - 如果图像的位置仍不正确,请再次尝试自动调整。
 - 在 RGB(PC)模式下,使用自动调整后,如果画面需要进行更多调节,您可调节手动扫描频率。
- 5 按菜单按钮返回正常观看状态。
按菜单(仅适用于 22LG3***)按钮返回上一级菜单。



1



2

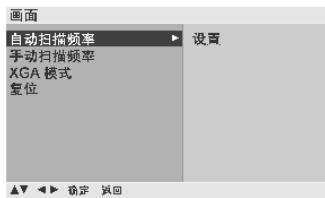

3 4

外部设备的连接

手动扫描频率

如果画面在自动调整后仍不清晰，特别是如果字符仍在抖动，请手动调整画面。

在 COMPONENT (480i/480p/576i/576p/720p/1080i/1080p),HDMI(480p/576p/720p/1080i/1080p)模式下，不可使用 Phase、Clock 功能。

Phase 此功能可以除去水平噪音，并清除或锐化字符图像。

Clock 此功能可将屏幕背景上可见的竖条或横条减少到最低水平。水平屏幕尺寸也将相应改变。

- 1 按菜单按钮，然后按 \wedge/\vee 按钮选择图像菜单。
- 2 按 \triangleright 按钮，然后按 \wedge/\vee 按钮选择画面。
- 3 按 \triangleright 按钮，然后按 \wedge/\vee 按钮选择手动扫描频率。
- 4 按 \triangleright 按钮，然后按 \wedge/\vee 按钮选择 Phase、Clock、水平调整或垂直调整。
- 5 按 \langle/\triangleright 按钮进行适当调整。
- 6 按菜单按钮返回正常观看状态。
按菜单(仅适用于 22LG3***)按钮返回上一级菜单。



1

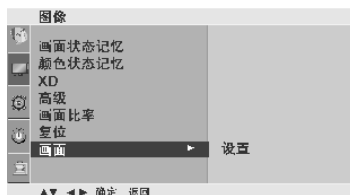

2



3 4 5

外部设备的连接

选择 XGA 模式(除 42PG1***,42PG2***,22LG3*** 外)

此功能并不是所有型号都适用。

观看正常画面,请选择相匹配的 RGB 模式分辨率,并选择 XGA 模式。

此功能只能在 RGB[PC]模式下运行。

① 按菜单按钮,然后按 \wedge/\vee 按钮选择图像菜单。

② 按 \triangleright 按钮,然后按 \wedge/\vee 按钮选择画面。

③ 按 \triangleright 按钮,然后按 \wedge/\vee 按钮选择 XGA 模式。

④ 按 \triangleright 按钮,然后按 \wedge/\vee 按钮选择所需的 XGA 分辨率。

⑤ 按菜单按钮返回正常观看状态。
按返回按钮返回上一级菜单。



①



②



*除等离子电视机

③ ④

外部设备的连接

复位 (恢复至原始出厂设置)

可在当前模式下运行此功能。

初始化调整值。

① 按菜单按钮,然后按 ^/∨ 按钮选择图像菜单。

② 按 > 按钮,然后按 ^/∨ 按钮选择画面。

③ 按 > 按钮,然后按 ^/∨ 按钮选择复位。

④ 按 > 按钮。

您可以初始化位置,画中画尺寸,画中画位置。

⑤ 按菜单按钮返回正常观看状态。

按菜单(仅适用于 22LG3***)按钮返回上一级菜单。



①



②



③ ④

观看电视/节目控制

遥控器按键说明 (仅适用于 22LG3***)

使用遥控器时,请将其对准电视上的遥控器传感器。



观看电视/节目控制

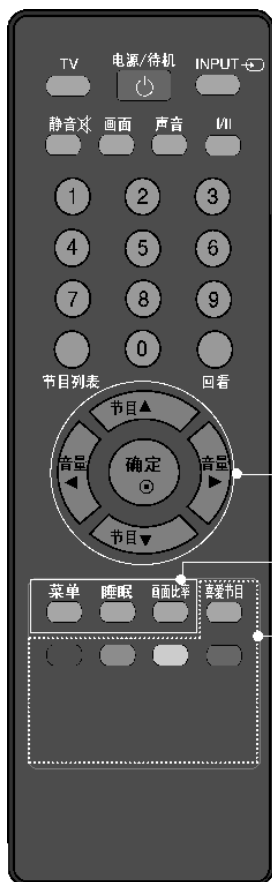

上/下/左/右 浏览屏幕菜单并按个人爱好调整系统设置。
调整音量。
选择节目。
将电视机由待机状态切换为开机。(上/下)

确定 接受选择并显示当前模式。

菜单 选择菜单。

睡眠 设置睡眠定时器。

画面比率 选择画面比率。

彩色按钮 这些按钮用于节目编辑。

安装电池

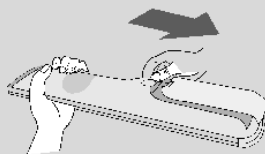

- 打开遥控器后侧的电池盒盖,按照正确极性方向插入电池(“+”对“+”,“-”对“-”)。
- 安装2节1.5V AAA型电池。切勿混用新旧电池。
- 关闭后盖。

观看电视/节目控制

遥控器按键说明 (不适用于 22LG3***)

使用遥控器时,请将其对准电视上的遥控器传感器。

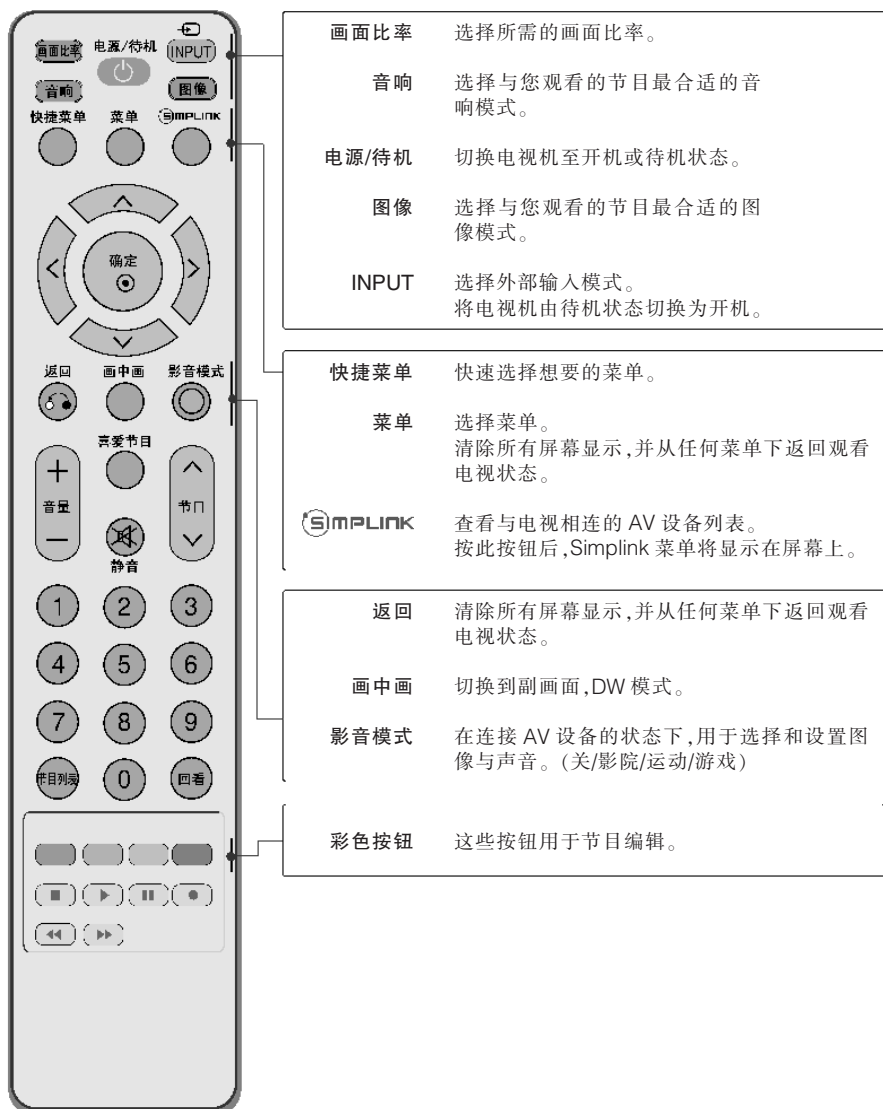

观看电视/节目控制



上/下/左/右 浏览屏显菜单并按个人喜好调整系统设置。
确定 接受选择并显示当前模式。

音量+/- 调整音量。
喜爱节目 显示所选择的钟爱节目。
静音 打开或关闭声音。
节目 ^ / v 选择可选节目。
0-9 数字按钮 选择节目编号。
选择菜单中的编号项目。
节目列表 显示节目列表。
回看 返回到之前收看的节目。

录像机/DVD 控制按钮 选择 DVD 或录像机模式按钮后，用于控制录像机或 DVD 播放机操作。
使用 ^ / v / < / >，确定按钮和 ►, ■, ||, ◀◀, ▶▶ 的按钮控制相连的 AV 设备。(●按钮不支持此功能)。

安装电池

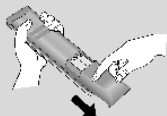

- 打开遥控器后侧的电池盒盖，按照正确极性方向插入电池（“+”对“+”，“-”对“-”）。
- 安装 2 节 1.5V AAA 型电池。切勿混用新旧电池。
- 关闭后盖。

观看电视/节目控制

开启电视机

电视机开启,其所有功能有效。

- ① 首先,正确地连接电源线。
此时,电视机切换至待机模式。
 - 在待机模式下开启电视机,按电视机上的 $\odot/|$ (电源/待机),
INPUT,P $\blacktriangle/\blacktriangledown$ (或P \wedge/\vee 或PR $\blacktriangle/\blacktriangledown$)按钮或按遥控器上的电
源/待机,TV(电视)(仅适用于22LG3***)、INPUT,节目 \wedge/\vee (或
PR $\blacktriangle/\blacktriangledown$),数字(0~9)按钮,则本机将打开。

初始化

打开电视机后,如果屏幕上显示安装指引,您就可以调整语言(Language),位置和自动选台。

注意:

- a. 按一次按钮后,菜单将在大概40秒后自动显示。
- b. “店内”模式仅供商店展示使用,一般用户勿需使用。
- c. “家庭”模式是家庭使用时的优化设置,是电视机的默认设置模式。
- d. “店内”模式是公共场合下的优化设置,如果用户更改图像质量数据,一段时间后“店内”模式将初始化为用户设置的图像质量。
- e. 模式(家庭,店内)可以被特殊菜单中的出厂设置功能强制更改。

节目选择

- ① 按节目 \wedge/\vee 或数字按钮选择节目编号。

音量调整

- ① 按音量+/-按钮调整音量。
- ② 按静音按钮关闭音量。
- ③ 按静音或音量+/-按钮取消静音功能。

观看电视/节目控制

快捷菜单(不适用于 22LG3***)

以下菜单显示可能与实物不同。
快捷菜单将会是用户频繁使用的特色菜单。

- **画面比率**:选择您想要的画面形式。
在放大比率下,在画面比率菜单中选择 14:9,放大画面 1 和放大画面 2,设置结束后返回快捷菜单。
- **节电模式**(仅适用于等离子电视机):设置屏幕亮度来减少电视机的耗电量。
- **背光灯亮度**(仅适用于液晶电视):调整屏幕亮度。通过更改模式返回到默认设置的亮度。
- **画面状态记忆**:选择您想要的图像模式。
- **声音状态记忆**:该功能将自动设置与当前画面最适合的音响效果,选择您想要的音响模式。
- **音频**:选择音响输出。
- **频道编辑**:删除、复制、移动或跳过保存的节目。
- **睡眠设定**:设置睡眠定时器。

等离子电视机



液晶电视



- 1 按快捷菜单按钮后按 \wedge/\vee 按钮显示每个菜单。
- 2 按 \langle/\rangle 按钮选择进行各项设置。
- 3 按快捷菜单按钮返回正常观看状态。

观看电视/节目控制

屏显菜单选择和调整

本手册中所示 OSD(屏幕显示)可能与电视机的实际显示稍有不同。

本手册中的 OSD(屏幕显示)菜单均以等离子电视机的菜单为例。

- 1 按菜单按钮和 \wedge/\vee 按钮显示各项菜单。
- 2 按 \blacktriangleright 按钮,然后按 \wedge/\vee 按钮选择菜单项目。
- 3 用 $\blacktriangleleft/\blacktriangleright$ 按钮在子菜单或下拉菜单中更改各项设置。
按确定或菜单按钮移至上一级菜单。

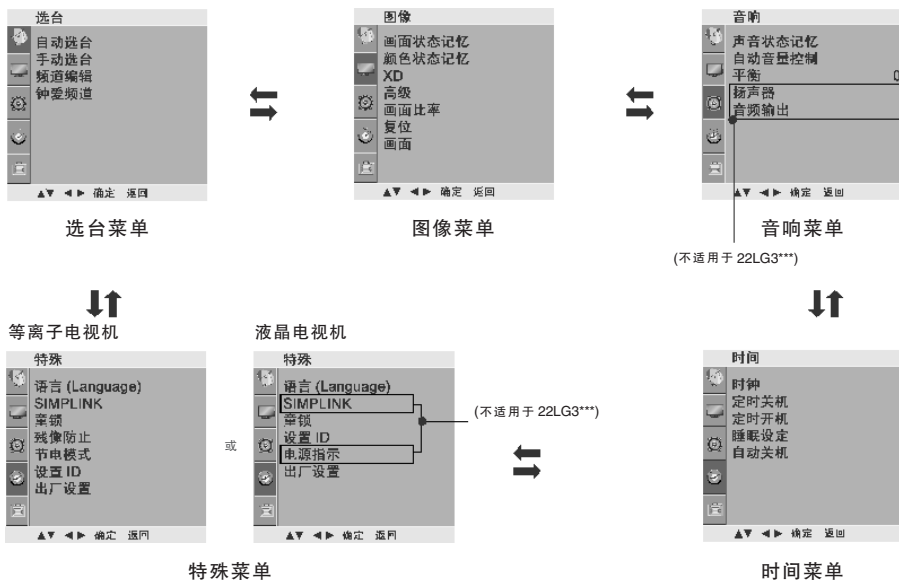

注

- a. 由于 OSD(屏幕显示)功能提供图像显示,因此可以便捷的调整屏幕状态。
- b. 本说明书中的 OSD(屏幕显示)均为示意图,可能与电视机的实际显示稍有出入。

观看电视/节目控制

自动选台

可以通过节目编号(0 至 199)存储多达 200 个电视频道。预设频道后,即可通过节目 ^/√ 或数字按钮在频道中浏览。可采用自动或手动模式选台。所有接收频道均可通过此方式进行存储。建议本机首次使用时采用自动选台。

录制节目时此功能不可用。

- 1 按菜单按钮,然后按 ^/√ 按钮选择选台菜单。
- 2 按 > 按钮,然后按 ^/√ 按钮选择自动选台。
- 3 按 > 按钮,然后按 ^/√ 按钮选择制式。
- 4 按 ^/√ 按钮选择电视制式菜单;
BG:PAL B/G,SECAM B/G(欧洲/东欧/亚洲/新西兰/中东/非洲/澳大利亚)
I:PAL I/II(英国/爱尔兰/香港/南非)
DK:PAL D/K, SECAM D/K(东欧/中国/非洲/CIS)
M:(美国/韩国/菲律宾)
- 5 按 ^/√ 按钮选择记忆。
- 6 按 </ > 按钮或数字按钮选择起始节目编号。如果使用数字按钮,则任何 10 以下的数字均要在前面加上数字“00”,即“005”表示 5。
- 7 按 ^/√ 按钮选择开始搜索。
- 8 按 > 按钮选择开始自动选台。
存储所有接收频道。

如要停止自动选台,则按菜单按钮。

完成自动选台时,屏幕上将显示频道编辑菜单。请参见频道编辑章节对已经存储的频道进行编辑。

- 9 按菜单按钮返回正常观看状态。
按菜单(仅适用于 22LG3***)按钮返回上一级菜单。



1

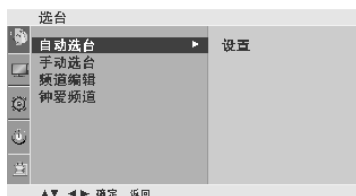

2



3 4 5 6 7

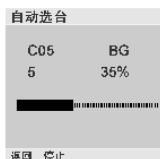

8

观看电视/节目控制

手动选台

节目手动调谐允许您按照个人喜好调整频道顺序。

- 1 按菜单按钮,然后按 \wedge/\vee 按钮选择选台菜单。
- 2 按 $\>$ 按钮,然后按 \wedge/\vee 按钮选择手动选台。
- 3 按 $\>$ 按钮,然后按 \wedge/\vee 按钮选择记忆。
- 4 按 \langle/\rangle 按钮或数字按钮选择所需节目编号 (0 至 199)。如果使用数字按钮,则任何 10 以下的数字均要在前面加上数字“00”,即,“005”表示 5。
- 5 按 \wedge/\vee 按钮选择制式。
- 6 按 \wedge/\vee 按钮选择电视制式菜单;
BG:PAL B/G, SECAM B/G(欧洲/东欧/亚洲/新西兰/
中东/非洲/澳大利亚)
I:PAL I/II(英国/爱尔兰/香港/南非)
DK:PAL D/K, SECAM D/K(东欧/中国/非洲/CIS)
M:(美国/韩国/菲律宾)
- 7 按 \wedge/\vee 按钮选择频段。
- 8 按 $\>$ 按钮,然后按 \wedge/\vee 按钮选择 V/UHF 或线缆。
- 9 按 \wedge/\vee 按钮选择频道。
- 10 按 \langle/\rangle 按钮或数字按钮选择所需节目编号。如果可能,直接通过数字按钮选择节目。任何 10 以下的数字均要在前面加上数字“00”,即,“005”表示 5。
- 11 按 \wedge/\vee 按钮选择搜索。
- 12 按 \langle/\rangle 按钮启动搜索。如果找到所需频道,搜索将会停止。
- 13 按确定按钮存储。
- 14 如要存储另一频道,重复步骤 3 至 13。
- 15 按菜单按钮返回正常观看状态。
按菜单(仅适用于 22LG3***)按钮返回上一级菜单。

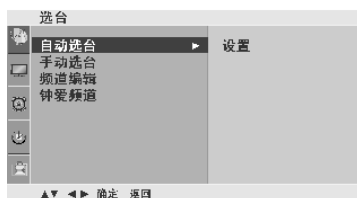

观看电视/节目控制

微调

通常情况下接收效果较差时才需进行微调。

- 1 按菜单按钮,然后按 ^/∨ 按钮选择选台菜单。
- 2 按 > 按钮,然后按 ^/∨ 按钮选择手动选台。
- 3 按 > 按钮,然后按 ^/∨ 按钮选择微调。
- 4 按 > 按钮,然后按 </> 按钮微调至最佳画质和音质。
- 5 按确定按钮记忆。
- 6 按菜单按钮返回正常观看状态。
按菜单(仅适用于 22LG3***)按钮返回上一级菜单。

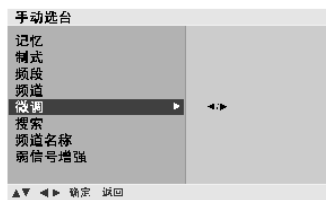

4 5

观看电视/节目控制

设置频道名称

可以为每个节目编号分配五个字符的频道名称。

- 1 按菜单按钮,然后按 \wedge/\vee 按钮选择选台菜单。
- 2 按 \triangleright 按钮,然后按 \wedge/\vee 按钮选择手动选台。
- 3 按 \triangleright 按钮,然后按 \wedge/\vee 按钮选择频道名称。
- 4 按 \triangleright 按钮,然后按 \wedge/\vee 按钮。可以采用空格,+,-,数字 0 至 9 和字母 A 至 Z。
- 5 按 \langle/\rangle 按钮选择位置,及第二个字符等内容。
- 6 按确定按钮记忆。
- 7 按菜单按钮返回正常观看状态。
按菜单(仅适用于 22LG3***)按钮返回上一级菜单。

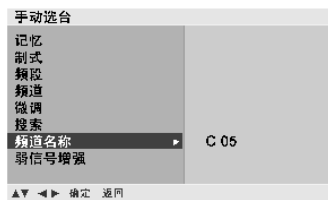

观看电视/节目控制

弱信号增强

在某些型号中,弱信号增强为选配功能。只有配备信号增强装置的电视机才能执行此项功能。

如果在边远区域接收信号较弱,则启动弱信号增强。
接收到的信号强时,选择“关”,关闭弱信号增强。

- 1 按菜单按钮,然后按 \wedge/\vee 按钮选择选台菜单。
- 2 按 $\>$ 按钮,然后按 \wedge/\vee 按钮选择手动选台。
- 3 按 $\>$ 按钮,然后按 \wedge/\vee 按钮选择弱信号增强。
- 4 按 $\>$ 按钮,然后按 $</>$ 按钮选择开或关。
- 5 按菜单按钮返回正常观看状态。
按菜单(仅适用于 22LG3***)按钮返回上一级菜单。

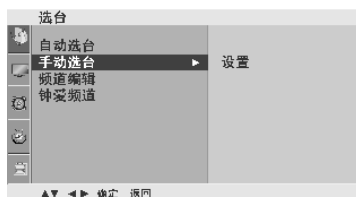

3 4 5 6

观看电视/节目控制

频道编辑

此项功能允许删除或跳过所存储的节目。同样可以移动某些频道至其他节目编号位置，或复制所选节目编号至空白频道位置。

录制节目时此功能不可用。

- 1 按菜单按钮,然后按 \wedge/\vee 按钮选择选台菜单。
- 2 按 \triangleright 按钮,然后按 \wedge/\vee 按钮选择频道编辑。
- 3 按 \triangleright 按钮显示频道编辑菜单。



1

■ 删除节目

- 1.通过 $\wedge/\vee/</>$ 按钮选择想要删除的节目。
- 2.按 RED(红色)按钮两次。

所选的节目将会被删除,所有以下节目均将上升一个位置。

■ 复制节目

- 1.通过 $\wedge/\vee/</>$ 按钮选择想要复制的节目。
- 2.按 GREEN(绿色)按钮两次。

所选的节目将会被复制,所有以下节目均将下降一个位置。

■ 移动节目

- 1.通过 $\wedge/\vee/</>$ 按钮选择想要移动的节目。
- 2.按 YELLOW(黄色)按钮。
- 3.通过 $\wedge/\vee/</>$ 按钮移动节目至所需的节目编号位置。
- 4.再次按 YELLOW(黄色)按钮取消此项功能。

■ 跳过节目编号

- 1.通过 $\wedge/\vee/</>$ 按钮选择想要跳过的节目编号。
- 2.按 BLUE(蓝色)按钮。跳过的节目将会变为蓝色。
- 3.再次按 BLUE(蓝色)按钮取消跳过节目。跳过节目编号时,在正常电视观看状态下无法通过 \wedge/\vee 按钮选择。如果想要选择跳过的节目,则直接通过数字按钮输入节目编号,或在节目编辑或列表菜单中进行选择。

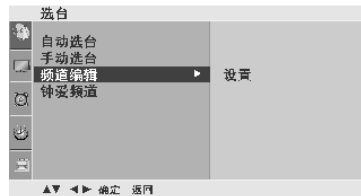

2

频道编辑					
0	C	03	5	S	69
1	BLN	03	6	S	17
2	C	12	7	S	22
3	S	68	8	C	08
4	S	67	9	C	11

● 删除 ● 复制
● 移动 ● 跳过

▲▼ ◀▶ 确定 返回

3

- 4 按菜单按钮返回正常观看状态。
按菜单(仅适用于 22LG3***)按钮返回上一级菜单。

观看电视/节目控制

钟爱频道

此项功能允许直接选择您钟爱的频道。

重复按喜爱节目按钮选择所存储的钟爱频道。

重复按黄色按钮选择所存储的钟爱频道(仅适用于 22LG3***)。

- 1 按菜单按钮,然后按 ^/∨ 按钮选择选台菜单。
- 2 按 > 按钮,然后按 ^/∨ 按钮选择钟爱频道。
- 3 按 > 按钮。
- 4 按 ^/∨ 按钮选择-- -- --。
- 5 按 </> 按钮或数字按钮选择所需节目。任何 10 以下的数字均要在前面加上数字“00”,即,“005”表示 5。
- 6 如要存储另一节目,则重复步骤 4 至 5。可存储多达 8 个节目。
- 7 按菜单按钮返回正常观看状态。
按菜单(仅适用于 22LG3***)按钮返回上一级菜单。



2 3 4 5

观看电视/节目控制

显示节目列表

可以通过显示节目列表查看存储在列表中的节目。

■ 显示节目列表

按节目列表按钮显示节目列表菜单。

屏幕上将显示节目列表。

一个节目列表包含十个节目,如下表所示。

D	C	03	5	S	09
1	BLN	03	6	S	17
2	C	12	7	S	22
3	S	66	8	C	08
4	S	07	9	C	11

! 注

- 可以查找蓝色节目。这些是通过自动选台或在节目编辑模式下跳过的节目。
- 节目列表中以频道号码显示的节目表示无频道名称。

■ 在节目列表中选择节目

通过 $\wedge/\vee/</>$ 按钮选择节目。

然后按确定按钮。电视机将会切换至所选的节目编号。

■ 在节目列表中翻页

共有包含 200 个节目的 20 个节目列表。

重复按 $\wedge/\vee/</>$ 按钮在页面间浏览。

按节目列表按钮返回至正常电视观看状态。

观看电视/节目控制

SIMPLINK 功能(不适用于 22LG3***)

该功能只适用于有 Simplink 功能的设备。请检查设备是否有 Simplink 功能。

如果连接的 SIMPLINK 设备不是 LG 的品牌，可能也无法工作。

当与具有 HDMI-CEC 功能的设备相连时，此功能可能无法使用。

该功能使您通过 HDMI 线缆,不需要附加线缆和设置就可以控制和播放与电视机相连的其它 AV 设备。

选择“关”时,关闭 Simplink 菜单。

- 1 按菜单按钮,然后按 \wedge/\vee 按钮选择特殊菜单。
- 2 按 $\>$ 按钮,然后按 \wedge/\vee 按钮选择 SIMPLINK。
- 3 按 $\>$ 按钮,然后按 \wedge/\vee 按钮选择开或关。
- 4 按菜单按钮返回正常观看状态。
按返回按钮返回上一级菜单。



1



2 3

观看电视/节目控制

SIMPLINK功能

录制/唱片回放

使用 $\wedge/\vee/</>$,确定按钮, \blacktriangleright , \blacksquare , \parallel , \blacktriangleleft 和 \blacktriangleright 按钮控制相连的 AV 设备。

(\odot 按钮不支持此功能)

直接播放

将 AV 设备与电视机相连后,您可以直接控制 AV 设备并播放媒体,不需要其他设置。

选择 AV 设备

您可以选择任一与电视机相连的 AV 设备并播放它。

关闭所有设备

当您关闭电视机时,所有与它相连的设备也将关闭。

转换 audio-out

提供一种简易的转换 audio-out 的方式。

同步开机:当打开相连的 AV 设备时,电视机也将自动切换为开机状态。

* 通过 HDMI 线缆与电视机相连,但并不支持 Simplink 的设备不支持此功能。

SIMPLINK 菜单

按 $\wedge/\vee/</>$ 按钮,然后按确定按钮选择想要的 SIMPLINK 源。

- 1 TV 观看:从其它任一模式切换到之前的电视节目。
- 2 DISC 回放:选择和播放唱片。当多张唱片都可用时,唱片的题目将显示在屏幕的下方。
- 3 VCR 回放:播放和控制相连的 VCR(录像机)。
- 4 HDD 录音回放:播放和控制 HDD 中的录制内容。
- 5 家庭影院的音频输出/电视的音频输出:选择家庭影院/电视扬声器的音频输出。

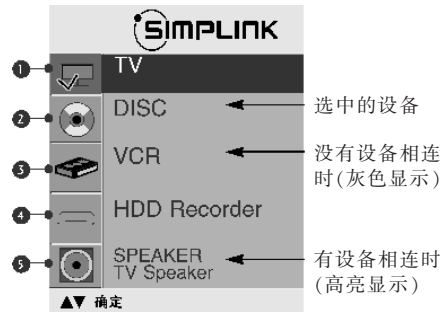

! 注

- ▶ 使用 HDMI 线缆将电视机的 HDMI/DVI IN 或 HDMI IN 端口与 Simplink 设备后面的 HDMI 端口相连。
- ▶ 按以上方法连接至具备 Simplink 功能的家庭影院的 HDMI 端口后,使用 VARIABLE AUDIO OUT 线缆将电视机后面的 VARIABLE AUDIO OUT 端口与 Simplink 设备后面的 VARIABLE AUDIO IN 端口相连。
- ▶ 操作外部 Simplink 设备时,按下遥控器上 MODE 按键中的 TV 按钮。
- ▶ 当使用遥控器上的输入按钮打开输入功能时,您可以停止对 Simplink 控制的设备的操作。
- ▶ 当您选择或操作具备家庭影院功能的媒体设备时,扬声器将自动切换到家庭影院的扬声器 (HT Speaker)。

观看电视/节目控制

童 锁

使用此功能,可将电视机设定为只受遥控器控制。

此功能可用于防止未经授权的观看。

即使关闭电视机,电视仍将自动保存关机前的选项。

① 按菜单按钮,然后按 \wedge/\vee 按钮选择特殊菜单。

② 按 \triangleright 按钮,然后按 \wedge/\vee 按钮选择童锁。

③ 按 \triangleright 按钮,然后按 \wedge/\vee 按钮选择开或关。

④ 按菜单按钮返回正常观看状态。

按菜单(仅适用于 22LG3***)按钮返回上一级菜单。



①



② ③

① 注

- ▶ 在童锁为“开”的状态下,如果电视机关闭,按电视机上的 ϕ/I 、INPUT、P $\blacktriangle/\blacktriangledown$ (或 P \wedge/\vee 或 PR $\blacktriangle/\blacktriangledown$) 或遥控器上的电源/待机、INPUT、TV(电视)、节目 \wedge/\vee (PR $\blacktriangle/\blacktriangledown$) 或数字按钮均可打开电视机。
- ▶ 开启童锁时,如果观看电视机时按前面板上的任意按钮,屏幕上显示“童锁开”。

观看电视/节目控制

影音模式(AV MODE)(不适用于 22LG3***)

在连接了外部 AV 设备的情况下,选择最佳图像和声音。

只有当与电视机相连的输入信号激活状态下显示为暗色时,那些没有相连的输入信号才可以被设置为影院、运动、游戏或关闭。

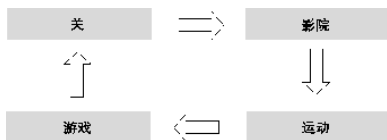

❶ 重复按影音模式按钮选择您想要的模式。

- 影音模式下选择影院时,图像菜单和音响菜单下的画面状态记忆和声音状态记忆都将随之更改为影院模式。
- 关闭影音模式时,将选择您最初设定的图像和音响效果。

❷ 按返回按钮返回上一级菜单。

图 像

观看 PIP(画中画)

画中画功能允许您同时在电视机屏幕上观看 2 种不同的输入(源)。

一种输入源画面较大, 而另一输入源则以较小的插入图像显示。

PIP 功能在 Component, RGB, HDMI 模式下可用。

(全高清型号, 支持 TV, AV, AV2 模式)。



观看 PIP/双视窗

按画中画按钮, 然后按 $\wedge/\vee/</>$ 按钮更改画中画选项, 如下图所示。



副画面的节目选择

按画中画按钮, 然后按 $\wedge/\vee/</>$ 按钮选择副画面的节目。

被选中的节目号码将显示在主画面的节目号码下面。

副画面的输入源选择

按画中画按钮, 然后按 $\wedge/\vee/</>$ 按钮选择副画面的输入源。

(选择的副画面只可以是 TV, AV1, AV2 模式)。

副画面的尺寸调整(仅适用于 PIP 模式)

按画中画按钮, 然后按 $\wedge/\vee/</>$ 按钮选择副画面的尺寸。

副画面的移动(仅适用于 PIP 模式)

按画中画按钮, 然后按 $\wedge/\vee/</>$ 按钮调整副画面的位置。

图 像

画面比率设定

您可用以下画面比率观看屏幕:16:9、自动、4:3、14:9 及放大画面 1 或放大画面 2 和点对点扫描(不适用于 22LG3***)。

点对点扫描在以下模式中可用:Component(720p/1080i/1080p), HDMI(720p/1080i/1080p)。

如果屏幕上长时间显示一幅锁定图像,此锁定图像可能印在屏幕上并持续可见。

可使用 ^/∨ 按钮调节放大比例。

此功能可用于以下信号中。

① 您可以在图像菜单中调整画面比率。

· 16:9

使用以下选项,以线性比例调节画面的水平尺寸,直至填满整个屏幕(最适合在观看 4:3 比率的 DVD 碟片时使用)。



· 自动

当您的电视机接收宽屏信号时,此选项可自动转换至发送的画面比率。



· 4:3

使用以下选项,您可观看原始比率为 4:3 的画面,在屏幕的左右两侧会出现竖条。



· 14:9

您可以享受到 14:9 比率的画面或电视台播放的 14:9 比率的普通电视节目。14:9 比率的画面与 4:3 比率的画面左/右放大的观看效果一样。



图 像

· 放大画面 1

使用该选项,无需进行任何改变您可观看全屏画面。但是,顶部和底部的画面将显示不出来。



· 放大画面 2

当您想更改画面时,选择放大画面 2,水平方向放大而竖直方向的部分将无法显示。画面在改变和屏幕覆盖率之间只能取得一半的平衡。



· 点对点扫描(不适用于 22LG3***)

选择此项后,您可以在不损失原有图像质量的情况下查看高质量的图像。

① 注

- ▶ 在 Component, HDMI, RGB(PC)模式时只可以选择 4:3, 16:9(宽屏)。
- ▶ HDMI/Component(大于 720p)时,点对点扫描(不适用于 22LG3***)可用。

图 像

预设图像设置

画面状态记忆-预设

- 使用图像模式可优化电视机画质，根据节目种类，在图像模式菜单中选择画面状态记忆。
- 智能眼(Intelligent Sensor)模式(仅适用于 37/42/47/52LG5*** 型号)、鲜艳模式、标准模式、影院模式、运动模式和游戏模式出厂时已进行优化设置，不可自行调节。
- 当智能眼(Intelligent Sensor)功能使用时，根据周边环境自动优化图像(仅适用于 37/42/47/52LG5*** 型号)。

- ① 按菜单按钮，然后按 \wedge/\vee 按钮选择图像菜单。
- ② 按 \triangleright 按钮，然后按 \wedge/\vee 按钮选择画面状态记忆。
- ③ 按 \triangleright 按钮，然后按 \wedge/\vee 按钮选择智能眼(Intelligent Sensor)模式(仅适用于 37/42/47/52LG5***)、鲜艳模式、标准模式、影院模式、运动模式、游戏模式、自调画面 1 或自调画面 2。
- ④ 按菜单按钮返回正常观看状态。
按菜单(仅适用于 22LG3***)按钮返回上一级菜单。



①

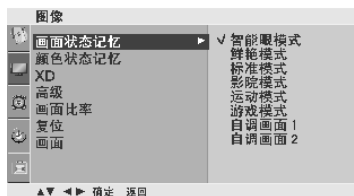

② ③

图 像

预设图像设置

颜色状态记忆 (冷色/自然色/暖色)

进行初始化(复位至默认设置),可选择冷色选项。

选择三种自动颜色调整中的任一种。设定至暖色以增强诸如红色的暖色调,或者设定至冷色以观看带有更多蓝色的强烈颜色。

只在使用画面记忆状态中的“自调画面 1/2”时,此功能可用。

- 1 按菜单按钮,然后按 \wedge/\vee 按钮选择图像菜单。
- 2 按 \gt 按钮,然后按 \wedge/\vee 按钮选择颜色状态记忆。
- 3 按 \gt 按钮,然后按 \wedge/\vee 按钮选择冷色、自然色、暖色或自调。
- 4 按菜单按钮返回正常观看状态。
按菜单(仅适用于 22LG3***)按钮返回上一级菜单。



图 像

手动图像调整

画面状态记忆-用户选项

- 背光灯亮度** 调整屏幕亮度。
- 对比度** 调节画面中亮度和暗度等级。
- 亮度** 增加或减少画面中的白色色度。
- 色度** 调节所有色彩的浓度。
- 清晰度** 调节画面的亮色和暗色区域边缘的清晰等级。
- 色调** 调节红色和绿色等级之间的平衡。

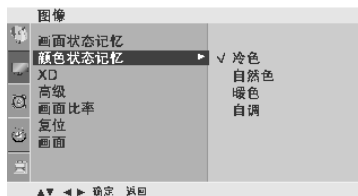
- 1 按菜单按钮,然后按 \wedge/\vee 按钮选择图像菜单。
- 2 按 $\>$ 按钮,然后按 \wedge/\vee 按钮选择画面状态记忆。
- 3 按 $\>$ 按钮,然后按 \wedge/\vee 按钮选择自调画面 1 或自调画面 2。
- 4 按 $\>$ 按钮,然后按 \wedge/\vee 按钮选择所要的画面选项(背光灯亮度(液晶电视机)、对比度、亮度、色度、清晰度或色调)。
- 5 按 \leftarrow/\rightarrow 按钮进行适当调整。
- 6 按菜单按钮返回正常观看状态。
按菜单 (仅适用于 22LG3***) 按钮返回上一级菜单。



1

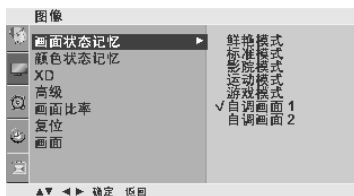

2 3

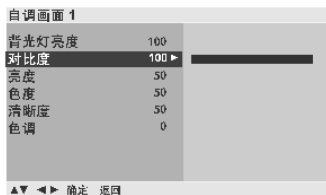

4 5

1 注

- ▶ 在 RGB-PC 模式下,色度、清晰度和色调不可调。



图 像

手动图像调整

颜色状态记忆-用户选项

您可根据喜好将红、绿、蓝调节为任一色温。

只在使用画面状态记忆中的“自调画面 1/2”时,此功能可用。

- 1 按菜单按钮,然后按 \wedge/\vee 按钮选择图像菜单。
- 2 按 \triangleright 按钮,然后按 \wedge/\vee 按钮选择颜色状态记忆。
- 3 按 \triangleright 按钮,然后按 \wedge/\vee 按钮选择自调。
- 4 按 \triangleright 按钮,然后按 \wedge/\vee 按钮选择红、绿或蓝。
- 5 按 $\triangleleft/\triangleright$ 按钮进行适当调整。
- 6 按菜单按钮返回正常观看状态。
按菜单(仅适用于 22LG3***)按钮返回上一级菜单。



图 像

XD -画质改善技术

XD是 LG 公司独创的画面改善技术,通过高级数码信号处理技术显示高清晰度图像源。

此功能不适用于 RGB-PC 模式。

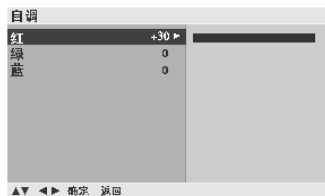
- 1 按菜单按钮,然后按 \wedge/\vee 按钮选择图像菜单。
- 2 按 $\>$ 按钮,然后按 \wedge/\vee 按钮选择 XD。
- 3 按 $\>$ 按钮,然后按 \wedge/\vee 按钮选择自动或手动。
- 4 按菜单按钮返回正常观看状态。
按菜单(仅适用于 22LG3***)按钮返回上一级菜单。



1

* 选择手动

当图像菜单中的自调画面 1 或自调画面 2 被选择后,该菜单被激活。

- 1 按 $\>$ 按钮,然后按 \wedge/\vee 按钮选择 XD 对比度, XD 色度或 XD 降噪。
- 2 按 $\>$ 按钮,然后按 \wedge/\vee 按钮选择关,低或高。
选择关,低,高或合适(仅 XD 降噪)。
- 3 按菜单按钮返回正常观看状态。
按菜单(仅适用于 22LG3***)按钮返回上一级菜单。



2 3



1 2

- XD 对比度:根据反射亮度自动优化对比度。
- XD 色度:自动调节反射颜色,以重现与自然色最接近的颜色。
- XD 降噪:消除噪杂讯,且不损失原始图像质量。

图 像

高级-GAMMA

Gamma可以调整黑与白之间的亮度,可以选择低,中,高等。

此功能在 RGB-PC 模式时不可用。

- 1 按菜单按钮,然后按 ^/∨ 按钮选择图像菜单。
- 2 按 > 按钮,然后按 ^/∨ 按钮选择高级。
- 3 按 > 按钮,然后按 ^/∨ 按钮选择 Gamma。
- 4 按 > 按钮,然后按 ^/∨ 按钮选择低,中或高。
- 5 按菜单按钮返回正常观看状态。
按菜单(仅适用于 22LG3***)按钮返回上一级菜单。



图 像

高级-影院模式

将电视设置为最佳观看影片效果。

此功能仅适用于模拟电视,AV,S-video 和 Component 480i/576i 模式。

- 1 按菜单按钮,然后按 ^/∨ 按钮选择图像菜单。
- 2 按 > 按钮,然后按 ^/∨ 按钮选择高级。
- 3 按 > 按钮,然后按 ^/∨ 按钮选择影院模式。
- 4 按 > 按钮,然后按 ^/∨ 按钮选择开或关。
- 5 按菜单按钮返回正常观看状态。
按菜单(仅适用于 22LG3***)按钮返回上一级菜单。



图 像

高级-亮度基准

当观看影片时,此功能可调整实现最佳画面效果。使用亮度基准可调整屏幕的对比度和亮度。

此功能可在以下模式中运行:RF (NTSC-M),AV,S-Video (NTSC -M,NTSC 4.43),COMPONENT 或 HDMI。

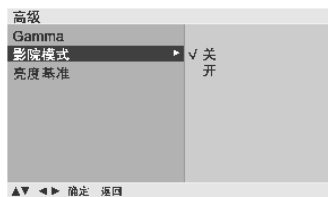
① 按菜单按钮,然后按 ^/∨ 按钮选择图像菜单。

② 按 > 按钮,然后按 ^/∨ 按钮选择高级。

③ 按 > 按钮,然后按 ^/∨ 按钮选择亮度基准。

④ 按 > 按钮,然后按 ^/∨ 按钮选择低或高。

- 低:屏幕反射更暗。
- 高:屏幕反射更亮。

⑤ 按菜单按钮返回正常观看状态。

按菜单(仅适用于 22LG3***)按钮返回上一级菜单。



图 像

高级-护眼模式 (仅适用于液晶电视机, 不适用于 22LG3*** 型号)

此功能并不是所有型号都适用。

当屏幕太亮而刺眼时, 此功能帮助你调整亮度。

- 1 按菜单按钮, 然后按 \wedge/\vee 按钮选择图像菜单。
- 2 按 \triangleright 按钮, 然后按 \wedge/\vee 按钮选择高级。
- 3 按 \triangleright 按钮, 然后按 \wedge/\vee 按钮选择护眼模式。
- 4 按 \triangleright 按钮, 然后按 \wedge/\vee 按钮选择开或关。
- 5 按菜单按钮返回正常观看状态。
按返回按钮返回上一级菜单。



1



2 3



4

图 像

复 位

将画面状态记忆、颜色状态记忆、XD、高级、画面比率初始化为工厂出厂值。

- 1 按菜单按钮,然后按 \wedge/\vee 按钮选择图像菜单。
- 2 按 \gt 按钮,然后按 \wedge/\vee 按钮选择复位。
- 3 按 \gt 按钮初始化调节值。
- 4 按菜单按钮返回正常观看状态。
按菜单(仅适用于 22LG3***)按钮返回上一级菜单。



1



2 3

图 像

残像防止 (仅适用于等离子电视机)

如果 PC/视频游戏中显示的一幅静止的图像,长时间地停留在屏幕上将可能产生残像,即使画面改变残像依然会存在。此功能可以防止固定的画面长时间的停留在屏幕上。

屏幕清理

此功能可使固定图像从屏幕上移除。

注意:不能完全消除长时间的固定图像。

屏幕保护

此功能可以用来防止残像的产生。但是,防止残像最好的方法就是不要让一幅固定的图像长时间的停留在屏幕上。应用此功能,屏幕将会每 2 分钟移动一次。

颜色翻转

此功能是用来转换显示屏颜色的,显示屏的颜色会每 30 分钟变化一次。

- 1 按菜单按钮,然后按 \wedge/\vee 按钮选择特殊菜单。
- 2 按 \gt 按钮,然后按 \wedge/\vee 按钮选择残像防止。
- 3 按 \gt 按钮,然后按 \wedge/\vee 按钮选择标准,屏幕清理,屏幕保护或颜色翻转。如果您不需要使用此功能,可设置为标准。
- 4 按菜单按钮返回正常观看状态。
按返回按钮返回上一级菜单。



图 像

节电模式 (仅适用于等离子电视机)

使用此功能可以降低电视机的耗电量。

- 1 按菜单按钮,然后按 \wedge/\vee 按钮选择特殊菜单。
- 2 按 \triangleright 按钮,然后按 \wedge/\vee 按钮选择节电模式。
- 3 按 \triangleright 按钮,然后按 \wedge/\vee 按钮选择节电等级。
- 4 按菜单按钮返回正常观看状态。
按返回按钮返回上一级菜单。

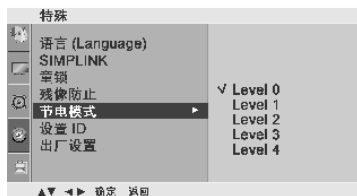

电源指示 (仅适用于液晶电视,不适用于 22LG3*** 型号)

开机时,此功能帮您调整指示灯的亮度和声音。

- 1 按菜单按钮,然后按 \wedge/\vee 按钮选择特殊菜单。
- 2 按 \triangleright 按钮,然后按 \wedge/\vee 按钮选择电源指示。
- 3 按 \triangleright 按钮,然后按 \wedge/\vee 按钮选择待机设置或开机设置。
- 4 按 \triangleright 按钮,然后按 \wedge/\vee 按钮选择开或关。
- 5 按菜单按钮返回正常观看状态。
按返回按钮返回上一级菜单。

液晶电视



图 像

出厂设置

快速还原菜单选项至出厂设置值。

此功能将删除所有电视节目。

① 按菜单按钮,然后按 ^/∨ 按钮选择特殊菜单。

② 按 > 按钮,然后按 ^/∨ 按钮选择出厂设置。

③ 按 > 按钮,然后按 ^/∨ 按钮选择是或否。

④ 按菜单按钮返回正常观看状态。
按菜单(仅适用于 22LG3***)按钮返回上一级菜单。



音响 & 语言

自动音量控制

自动音量调节可在更换频道时保持均衡的音量级别。

- 1 按菜单按钮,然后按 ^/∨ 按钮选择音响菜单。
- 2 按 > 按钮,然后按 ^/∨ 按钮选择自动音量控制。
- 3 按 > 按钮,然后按 ^/∨ 按钮选择开或关。
- 4 按菜单按钮返回正常观看状态。
按菜单(仅适用于 22LG3***)按钮返回上一级菜单。



1

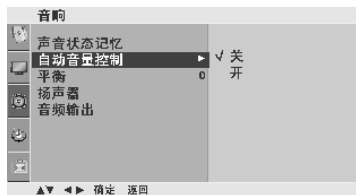

2 3

音响 & 语言

预设声音设置-声音状态记忆

您可选择喜好的声音设置:SRS TSXT (不适用于22LG3***)、清亮模式(不适用于22LG3***)、标准模式、音乐模式、影院模式、运动模式或游戏模式,并可调节均衡器的声音频率。

由于本机将根据节目内容自动设定合适的声音选项,因此无需进行任何特殊调整,声音状态记忆便可使您享受最佳音效。

SRS TSXT(不适用于22LG3***)、清亮模式(不适用于22LG3***)、标准模式、音乐模式、影院模式、运动模式和游戏模式出厂时已预置为最佳音质,不可自行调节。

- 1 按菜单按钮,然后按 ^/∨ 按钮选择音响菜单。
- 2 按 > 按钮,然后按 ^/∨ 按钮选择声音状态记忆。
- 3 按 > 按钮,然后按 ^/∨ 按钮选择 SRS TSXT(不适用于22LG3***)、清亮模式(不适用于22LG3***)、标准模式、音乐模式、影院模式、运动模式、游戏模式或自调模式。
- 4 按菜单按钮返回正常观看状态。
按菜单(仅适用于22LG3***)按钮返回上一级菜单。

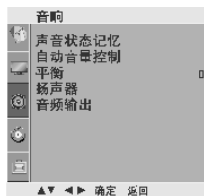

1

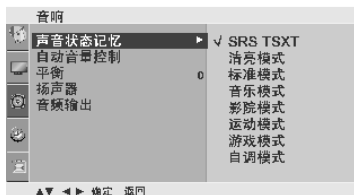

2 3

音响 & 语言

声音设置调整-自调模式

调节声音均衡器。

- 1 按菜单按钮,然后按 \wedge/\vee 按钮选择音响菜单。
- 2 按 \triangleright 按钮,然后按 \wedge/\vee 按钮选择声音状态记忆。
- 3 按 \triangleright 按钮,然后按 \wedge/\vee 按钮选择自调模式。
- 4 按 \triangleright 按钮。
- 5 按 \langle/\rangle 按钮选择声音频段。
通过按钮 \wedge/\vee 进行适当的音量调整。
- 6 按菜单按钮返回正常观看状态。
按菜单 (仅适用于 22LG3***) 按钮返回上一级菜单。

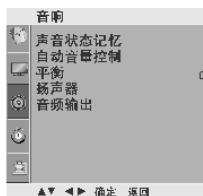

1

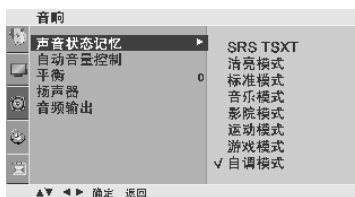

2 3 4

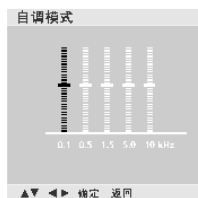

5

音响 & 语言

平衡

您可根据喜好调节扬声器的声音平衡。

- 1 按菜单按钮,然后按 ^/∨ 按钮选择音响菜单。
- 2 按 > 按钮,然后按 ^/∨ 按钮选择平衡。
- 3 按 > 按钮,然后按 </> 按钮进行所需调整。
- 4 按菜单按钮返回正常观看状态。
按菜单(仅适用于 22LG3***)按钮返回上一级菜单。



1



2 3

音响 & 语言

扬声器开/关设置(不适用于 22LG3***)

您可调节内置扬声器的状态。

在 AV、COMPONENT、RGB[PC]和 HDMI 模式时,即使无视频信号,内置扬声器也可以输出音频信号。

如果您想使用外置高保真立体声系统,关闭本机内置扬声器。

- 1 按菜单按钮,然后按 ^/∨ 按钮选择音响菜单。
- 2 按 > 按钮,然后按 ^/∨ 按钮选择扬声器。
- 3 按 > 按钮,然后按 ^/∨ 按钮选择开或关。
- 4 按菜单按钮返回正常观看状态。
按返回按钮返回上一级菜单。



1



2 3

音响 & 语言

音频输出选择(不适用于 22LG3***)

选择显示器输出或可变输出,连接到音频输出。

- 1 按菜单按钮,然后按 ^/∨ 按钮选择音响菜单。
- 2 按 > 按钮,然后按 ^/∨ 按钮选择音频输出。
- 3 按 > 按钮,然后按 ^/∨ 按钮选择显示器输出或可变输出。
- 4 按菜单按钮返回正常观看状态。
按返回按钮返回上一级菜单。

显示器输出:改变电视机的音量大小时,无法改变音频输出的大小。

可变输出:改变电视机的音量大小时,可以改变音频输出的大小。



1



2 3

音响 & 语言

I/II(单/双声道)

立体声/双声道接收

选择节目后,将在频道号和选台名称消失后出现所选选台的声音信息。

- 1 按快捷菜单按钮,然后按 ^/∨ 按钮选择音频菜单。
- 2 按 </> 按钮选择音响输出。

广播	屏幕显示
单声道	MONO
立体声	STEREO
双声道	DUAL I, DUAL II, DUAL I+II

■ 单声道选择

在立体声接收时,如果立体声信号较弱,您可通过按两次 I/II(单/双声道)按钮切换至单声道。在单声道接收时,音效有所改善。再按两次 I/II(单/双声道)按钮又切换回立体声。

■ 双语广播的语言选择

如果一个频道接收两种语言(双语),您可通过反复按 I/II(单/双声道)切换至 DUAL I(双声道 I)、DUAL II(双声道 II)或 DUAL I+II(双声道 I+II)。

- DUAL I(双声道 I) 可将主广播语言发送至扬声器。
DUAL II(双声道 II) 可将次广播语言发送至扬声器。
DUAL I+II(双声道 I+II) 可将不同的语言发送至每个扬声器。

音响 & 语言

NICAM(丽音)接收

如果本机配有用于 NICAM 接收的接收器,便可接收到高质的 NICAM(近瞬时压缩扩展音频多工技术)数字音响。

根据以下接收广播的类型,可通过反复按 I/II(单/双声道)按钮选择输出音响效果。

- ① 当接收 NICAM 单声道时,您可选择丽音单声道或调频单声道。
- ② 当接收 NICAM 立体声时,您可选择丽音立体声或调频单声道。
如果立体声信号较弱,请切换至 FM MONO(调频单声道)。
- ③ 当接收 NICAM 双声道时,您可选择丽音双声道 I、丽音双声道 II 或丽音双声道 I+II 或单声道。

扬声器音响输出选择

在 AV、Component、RGB 和 HDMI 模式下,您可选择左右扬声器的输出音响。

选择音响输出。

L+R(左+右):将左侧音频输入的音频信号发送至左扬声器,右侧音频输入的音频信号发送至右扬声器。

L+L(左+左):将左侧音频输入的音频信号发送至左右扬声器。

R+R(右+右):将右侧音频输入的音频信号发送至左右扬声器。

音响 & 语言

屏幕菜单语言选择

菜单将会以所选语言显示在屏幕上。首先,您需要选择语言。

- ① 按菜单按钮,然后用 ^/∨ 按钮选择选项菜单。
- ② 按 > 按钮,然后用 ^/∨ 按钮选择语言(Language)。
- ③ 按 > 按钮,然后用 ^/∨ 按钮选择所需语言。
- ④ 按确定按钮存储。
- ⑤ 按菜单按钮返回正常观看状态。
按菜单(仅适用于 22LG3**)按钮返回上一级菜单。

注:

第一次开机时,屏幕上会显示语言(Language)的安装指引窗口,请先选择所需语言。如果还未选择语言就按了返回键退出了该窗口,则只要开机,该窗口将继续显示。

时 间

时钟设置

在使用定时开机/定时关机功能前,必须正确设定时间。

如果由于电源故障或电视机断电,当前时间设置被取消,请重新设置时钟。

- 1 按菜单按钮,然后按 ^/∨ 按钮选择时间菜单。
- 2 按 > 按钮,然后按 ^/∨ 按钮选择时钟。
- 3 按 > 按钮,然后按 ^/∨ 按钮设定小时。
- 4 按 > 按钮,然后按 ^/∨ 按钮设定分钟。
- 5 按菜单按钮返回正常观看状态。
按菜单(仅适用于 22LG3***)按钮返回上一级菜单。



3 4

时 间

定时开机/定时关机

使用定时关机功能,可在指定时间自动将电视机切换至待机状态。

使用定时开机功能时,电视机打开 2 小时内如果没有进行任何按钮操作,电视机将自动切换回待机模式。

一旦设定定时开机/定时关机,电视机每天都将在指定时间执行此项功能。

如果定时开机和定时关机设定为同一时间,将执行定时关机。

电视机必须在待机模式下,才能执行定时开机功能。

- 1 按菜单按钮,然后按 \wedge/\vee 按钮选择时间菜单。
- 2 按 $\>$ 按钮,然后按 \wedge/\vee 按钮选择定时关机/定时开机。
- 3 按 $\>$ 按钮,然后按 \wedge/\vee 按钮选择开。
 - 若想取消定时开机/定时关机功能,请选择关。
- 4 按 $\>$ 按钮,然后按 \wedge/\vee 按钮设定小时。
- 5 按 $\>$ 按钮,然后按 \wedge/\vee 按钮设定分钟。
- 6 仅适用于定时开机功能
 - 节目:按 $\>$ 按钮,然后按 \wedge/\vee 按钮选择节目。
 - 音量:开启时,按 $\>$ 按钮,然后按 \wedge/\vee 按钮调节音量级别。
- 7 按菜单按钮返回正常观看状态。
按菜单(仅适用于 22LG3***)按钮返回上一级菜单。



1



2 3 4 5



2 3 4 5 6

时 间

睡眠设定

使用此功能,您不必在睡觉前关闭电视机。
到达指定时间后,睡眠定时器自动将电视机切换至待机状态。

- 1 按菜单按钮,然后按 ^/∨ 按钮选择时间菜单。
- 2 按 > 按钮,然后按 ^/∨ 按钮选择睡眠设定。
- 3 按 > 按钮,然后按 ^/∨ 按钮选择时间。
- 4 按菜单按钮返回正常观看状态。
按菜单(仅适用于 22LG3***)按钮返回上一级菜单。



注

- ▶ 当您关闭电视机时,电视机将释放预置睡眠时间。

时 间

自动关机

如果开机后没有输入信号,10 分钟后电视机将自动关闭。

- 1 按菜单按钮,然后按 \wedge / \vee 按钮选择时间菜单。
- 2 按 \triangleright 按钮,然后按 \wedge / \vee 按钮选择自动关机。
- 3 按 \triangleright 按钮,然后按 \wedge / \vee 按钮选择开或关。
- 4 按菜单按钮返回正常观看状态。
按菜单(仅适用于 22LG3***)按钮返回上一级菜单。



1



2 3

附 录

简单问题处理指南

操作无法正常运作	
遥控器无法正常运作	<ul style="list-style-type: none">■ 检查产品和遥控器之间是否存在异物导致阻塞。■ 电池是否以正确极性安装(正负极同极相对)■ 远程操作模式是否正确设定为 TV,STB,DVD 等?■ 安装新电池。
电源突然断开	<ul style="list-style-type: none">■ 是否设定睡眠定时器?■ 检查电源控制设置,电源供应是否中断。■ 自动关闭激活时调谐到的频道无广播信号。

视频无法正常运作	
无图像和声音	<ul style="list-style-type: none">■ 检查本机是否已打开。■ 尝试另一频道。可能是广播信号问题。■ 电源线是否已正确的插入墙上的插孔中?■ 检查天线方向和/或安装位置。■ 测试墙上的电源插孔,将另一产品的电源线插入刚才使用的电源插孔中。
开机后图像缓慢出现	<ul style="list-style-type: none">■ 这是正常现象,因为图像在本机启动过程中是隐藏的。如果 5 分钟后图像还未出现,请联系产品维修中心。
无彩色图像,或彩色图像画质差	<ul style="list-style-type: none">■ 在菜单选项中调节色度。■ 电视和录像机之间保留足够的距离。■ 尝试另一频道。可能是广播信号问题。■ 视频线缆是否正确安装?■ 激活其他功能以恢复图像亮度。
出现水平/垂直横线或图像抖动	<ul style="list-style-type: none">■ 检查周围是否存在干扰,如:电器干扰或正值电流峰值。
一些频道接收质量差	<ul style="list-style-type: none">■ 此频道或有线电视可能发生故障,请尝试调到另一频道。■ 频道信号差,重新调整天线的方向接收该信号差的频道。■ 图像中出现线条或条纹。
图像中出现线条或条纹	<ul style="list-style-type: none">■ 检查天线(尝试改变天线方向)。
连接 HDMI 后无图像	<ul style="list-style-type: none">■ 检查 HDMI 线的版本是否大于 1.3。如果 HDMI 线不支持 HDMI 1.3,屏幕会发生闪烁或无画面显示。这种情况下,更换支持 HDMI 1.3 的 HDMI 线。

附 录

简单问题处理指南

音频功能无法正常运作

图像正常但无声音	<ul style="list-style-type: none">■ 按音量+/-按钮。■ 是否设为静音？按静音按钮。■ 尝试另一频道。可能是广播信号问题。■ 音频线缆是否正确安装？
一个扬声器无输出	<ul style="list-style-type: none">■ 在菜单选项中调整平衡。
电视内部发出异常声音	<ul style="list-style-type: none">■ 周围环境湿度或温度的变化可能导致开机或关机时发出异常声音。但是这并不意味着产品发生故障。
连接 HDMI 后无声音	<ul style="list-style-type: none">■ 检查 HDMI 线的版本是否大于 1.3。■ 检查 USB 线的版本是否大于 2.0。

*此功能不是所有型号都适用。

PC模式出现故障(仅适用于采用 PC 模式的机型)

信号超出范围	<ul style="list-style-type: none">■ 调节分辨率,水平频率或垂直频率。■ 检查输入源。
背景出现垂直条带、条纹、噪杂讯或背景位置错误	<ul style="list-style-type: none">■ 运行自动配置或调整时钟、相位或水平/垂直位置。
屏幕色彩或彩色信号不稳定	<ul style="list-style-type: none">■ 检查信号线缆。■ 重新安装 PC 显卡。

附 录

维护保养

可防止早期故障的产生。细心和定期的清洁可以延长电视使用的寿命。确保清洁本机前关闭电源。

清洁屏幕

- ❶ 以下方法可以使电视屏幕长期不受灰尘困扰。将柔软抹布蘸上温水和少量织物柔软剂或洗涤剂，将其绞干至留有少量水分，然后清洁屏幕。
- ❷ 确保屏幕上不能有太多的水分，在开机前使其风干。

清洁前框

- 用柔软干燥的无绒抹布拭去污物或灰尘。
- 请确保不能使用湿的抹布。

长时间不使用本机时

⚠ 注意

- ▶ 如果您可能一段时间不使用本机(如外出度假),请将电源线从插座中拔出以防止可能的电击事故。

附 录

产品规格

型号		42PG1*** 42PG10R-TA	42PG2*** 42PG20R-TA 42PG21R-TA
尺寸 (宽×高×深)	含底座	1040×729×308mm	1040×731.3×308mm
	不含底座	1040×677×83.6mm	1040×677×86mm
重量	含底座	26kg	27.3kg
	不含底座	24kg	24.4kg
电源		AC100-240V~ 50/60Hz 3.1A	AC100-240V~ 50/60Hz 3.1A
功率	整机消耗功率	330W	330W
	待机消耗功率	≤1W	
型号		50PG1*** 50PG10R-TA	50PG2*** 50PG20R-TA 50PG21R-TA
尺寸 (宽×高×深)	含底座	1224.7×849×364mm	1224.7×849×364mm
	不含底座	1224.7×790×83.6mm	1224.7×790×86mm
重量	含底座	41.5kg	41.8kg
	不含底座	38.1kg	37.8kg
电源		AC100-240V~ 50/60Hz 4.2A	AC100-240V~ 50/60Hz 4.2A
功率	整机消耗功率	420W	420W
	待机消耗功率	≤1W	
电视制式 节目范围 室外天线阻抗		PAL/SECAM B/G/D/K, PAL I/II, NTSC-M VHF:NZ1~E12, UHF:E21~E69, CATV:S1~S20, HYPER:S21~S47 75Ω	
环境条件	操作温度 操作湿度	0~40℃ / 32~104°F 低于 80%	
	存储温度 存储湿度	-20~60℃ / -4~140°F 低于 85%	

■ 以上规格如有更改,恕不另行通知。

附 录

产品规格

型号		22LG3***	26LG3***	32LG3***
		22LG30R-TA 22LG30RA-TA 22LG33R-TC	26LG30R-TA 26LG30RA-TA 26LG33R-TC	32LG30R-TA 32LG30RA-TA 32LG33R-TC
尺寸 (宽×高×深)	含底座	522.2×431.5×189mm	663.3×508.2×227.3mm	801.7×604.2×227.3mm
	不含底座	522.2×384.2×69mm	663.3×449.8×80mm	801.7×544.1×79mm
重量	含底座	5.6kg	10.1kg	13.35kg
	不含底座	5.34kg	8.6kg	11.85kg
电源		AC100-240V~ 50/60Hz 1.0A	AC100-240V~ 50/60Hz 1.3A	AC100-240V~ 50/60Hz 1.5A
功率	整机消耗功率	60W	60W	150W
	待机消耗功率	≤1W		
型号		37LG3***	42LG3***	47LG3***
		37LG30R-TA 37LG30RA-TA 37LG33R-TC	42LG30R-TA 42LG30RA-TA 42LG33R-TC 42LG31FR-TA	47LG30R-TA 47LG30RA-TA 47LG33R-TC
尺寸 (宽×高×深)	含底座	919.6×682.3×293.8mm	1032.8×742.3×293.8mm	1146×805.8×342.9mm
	不含底座	919.6×610.3×89mm	1032.8×670.1×92mm	1146×732.8×103mm
重量	含底座	18.8kg	23.6kg	29.5kg
	不含底座	16.2kg	21.0kg	24.9kg
电源		AC100-240V~ 50/60Hz 1.8A	AC100-240V~ 50/60Hz 2.3A	AC100-240V~ 50/60Hz 3.0A
功率	整机消耗功率	180W	230W	300W
	待机消耗功率	≤1W		
电视制式 节目范围 室外天线阻抗		PAL/SECAM B/G/D/K, PAL I/II, SECAM L/L' VHF:E2~E12, UHF:E21~E69, CATV:S1~S20, HYPER:S21~S47 75Ω		
环境条件	操作温度 操作湿度	0~40°C / 32~104°F 低于 80%		
	存储温度 存储湿度	-20~60°C / -4~140°F 低于 85%		

■ 以上规格如有更改,恕不另行通知。

附 录

产品规格

型号		37LG5*** 37LG50R-TA 37LG50FR-TA 37LG50FR-TE 37LG55FR-TE 37LG53FR-TD		
尺寸 (宽×高×深)	含底座	936.4×685.4×294mm		
	不含底座	936.4×612.8×88mm		
重量	含底座	18.3kg		
	不含底座	15.6kg		
电源		AC100~240V~ 50/60Hz 1.8A		
功率	整机消耗功率	180W		
	待机消耗功率	≤1W		
型号		42LG5*** 42LG50R-TA 42LG50FR-TA 42LG50FR-TE 42LG55FR-TE 42LG53FR-TD	47LG5*** 47LG50R-TA 47LG50FR-TA 47LG50FR-TE 47LG55FR-TE 47LG53FR-TD	52LG5*** 52LG50R-TA 52LG50FR-TA 52LG50FR-TE 52LG55FR-TE 52LG53FR-TD
尺寸 (宽×高×深)	含底座	1032×894.8×293.8mm	1156.2×813.1×342.9mm	1291.7×892.1×342.9mm
	不含底座	1032×662.3×89mm	1156.2×739.2×103mm	1291.7×817×115.3mm
重量	含底座	26.2kg	29.2kg	39.5kg
	不含底座	23.5kg	24.6kg	34.9kg
电源		AC100~240V~ 50/60Hz 2.3A	AC100~240V~ 50/60Hz 3.0A	AC100~240V~ 50/60Hz 3.3A
功率	整机消耗功率	230W	300W	330W
	待机消耗功率	≤1W		
电视制式 节目范围 室外天线阻抗		PAL/SECAM B/G/D/K, PAL I/II, SECAM L/L' VHF:E2~E12, UHF:E21~E69, CATV:S1~S20, HYPER:S21~S47 75Ω		
环境条件	操作温度 操作湿度	0~40°C / 32~104°F 低于 80%		
	存储温度 存储湿度	-20~60°C / -4~140°F 低于 85%		

■ 以上规格如有更改,恕不另行通知。

附 录

遥控器设定

本机遥控器为多品牌或通用遥控器。可对遥控器进行编辑,以便操作其他厂家的远程控制设备。需要注意的是,本遥控器并非能够控制其他品牌的所有型号。

在遥控器模式中编辑代码

① 测试遥控器

如要查看遥控器是否可以在无需编辑的状况下操作设备,首先启动设备,例如机顶盒,并按遥控器上的相应模式按钮(例如 DVD 或机顶盒),同时指向设备。测试按下电源/待机和频道 \wedge/\vee 按钮后设备是否相应运作。如果不是,则遥控器需要进行编辑后才可操作设备。

② 启动需要进行编辑的设备,然后按遥控器上的相应模式按钮(例如 DVD 或机顶盒)。所需设备的遥控器按钮将会亮起。

③ 同时按菜单和静音按钮,遥控器准备就绪进行代码编辑。

④ 通过遥控器上的数字按钮输入代码编号。以下章节将会阐述相应设备的代码编号编辑过程。如果代码正确,则设备将会关闭。

⑤ 按菜单按钮存储代码。

⑥ 测试遥控器功能,查看设备是否相应运作。如果不是,则重复步骤 2 开始的操作。

附 录

编码

(此功能并不是所有型号都适用。)

DVD

品牌	代码	品牌	代码	品牌	代码
APEX DIGITAL	022	mitsubishi	002	RCA	005 006
DENON	020 014	NAD	023	SAMSUNG	011 015
GE	005 006	ONKYO	008 017	SONY	007
HARMAN KARDON	027	PANASONIC	003 009	THOMPSON	005 006
JVC	012	PHILIPS	013	TOSHIBA	019 008
LG	001 010 016 025	PIONEER	004 026	YAMAHA	009 018
MACNAVOX	013	PROCEED	021	ZENITH	010 016 025
MARANTZ	024	PROSCAN	005 006		

HDSTB

品牌	代码	品牌	代码	品牌	代码
ALPHASTAR DSR	123	HOUSTON TRACKER	033 037 039 051	REALISTIC	043 074
AMPLICA	050		057 104	SAMSUNG	123
Astro Philips(ML)	159	HUGHES	068	SATELLITE SERVICE CO	028 035 047 057
Astro Thompson(ML)	160	Humax(SL)	158		085
Astro Nokia(ML)	161	JANIEL	060 147	Samart(TH)	156
BIRDVIEW	051 126 129	JERROLD	061	SCIENTIFIC ATLANTA	032 138
CHANNEL MASTER	013 014 015 018	KATHREIN	108	SONY	103
	036 055	LEGEND	057	STARCAST	041
CHAPARRAL	008 009 012 077	LG	001	SUPER GUIDE	020 124 125
CITOH	054	LUTRON	132	TEECOM	023 026 075 087
CURTIS MATHES	050 145	LUXOR	062 144		088 090 107 130
DRAKE	005 006 007 010	MACCOM	010 059 063 064	TOSHIBA	002 127
	011 052 112 116		065	True Vision(TH)	155
	141	MEMOREX	057	UBC(TH)	153
DX ANTENNA	024 046 056 076	NEXTWAVE	028 124 125	UBC/SAMART(TH)	154
ECHOSTAR	038 040 057 058	NORSAT	069 070	UNIDEN	016 025 042 043
	093 094 095 096	PACE SKY SATELLITE	143		044 045 048 049
	097 098 099 100	PANASONIC	060 142		078 079 080 086
	122	PANSAT	121		10 135 136
ELECTRO HOME	089	PERSONAL CABLE	117	VIEWSTAR	115
EUROPLUS	114	PHILIPS	071	VTC(VN)	162
FUJITSU	017 021 022 027	PICO	105	WINEGARD	128 146
	133 134	PRESIDENT	019 102	ZENITH	081 082 083 084
GENERAL INSTRUMENT	003 004 016 029	PRIMESTAR	030 110 111		091 120
	031 059 101	PROSAT	072		
HITACHI	139 140	PSI(TH)	157		
		RCA	066 106		

附 录

红外编码

1.连接方法

- 将有线遥控器连接至电视机上的遥控端口。

2.遥控 IR 代码

■ 输出波形

单脉冲,以 455KHz 载频调制 37.917KHz。



■ 帧的构造形态

· 第一帧



· 连续按键帧



■ 起始码

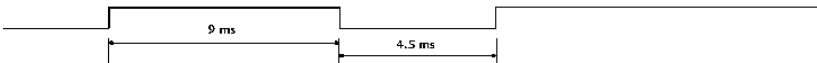

■ 连续按键码



■ 位描述



■ 帧间隔: Tf

只要按任一键即发送此波形。

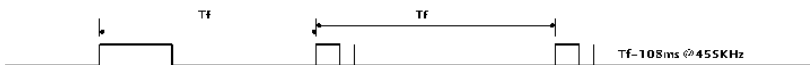

附 录

遥控器 IR 代码

代码 (十六进制)	功能	注释	代码 (十六进制)	功能	注释
0B	INPUT	遥控器按钮	01	节目√	遥控器按钮
08	电源/待机	遥控器按钮(电源开/关)	30	影音模式	遥控器按钮
60	画中画	遥控器按钮	09	静音	遥控器按钮
43	菜单	遥控器按钮	53	节目列表	遥控器按钮
5B	返回	遥控器按钮	10~19	数字键 0~9	遥控器按钮
07	<	遥控器按钮	1E	喜爱节目	遥控器按钮
06	>	遥控器按钮	1A	回看	遥控器按钮
40	^	遥控器按钮	20	TEXT	遥控器按钮
41	√	遥控器按钮	7E	SIMPLINK	遥控器按钮
44	确定	遥控器按钮	B1	■ 停止/TIME	遥控器按钮
72	红	遥控器按钮	B0	▶ 播放/SIZE	遥控器按钮
71	绿	遥控器按钮	BA	暂停	
63	黄	遥控器按钮		UPDATE	遥控器按钮
61	蓝	遥控器按钮	8F	◀◀ Rew/INDEX	遥控器按钮
02	音量+	遥控器按钮	8E	▶▶ FF/HOLD	遥控器按钮
03	音量-	遥控器按钮	45	快捷菜单	遥控器按钮
00	节目^	遥控器按钮	BD	● (Record)/REVEAL	遥控器按钮
4D	图像	遥控器按钮	79	画面比率	遥控器按钮
52	声音	遥控器按钮			
0A	I/II	遥控器按钮			
0E	睡眠	遥控器按钮			
22	模式	遥控器按钮			
24	MIX	遥控器按钮			
26	时间	遥控器按钮			
2A	REVEAL	遥控器按钮			
62	UPDATE	遥控器按钮			
64	SIZE	遥控器按钮			
65	HOLD	遥控器按钮			
70	INDEX	遥控器按钮			
0F	TV	遥控器按钮			

(仅适用于等离子电视机, 22LG3***)

(仅适用于 22LG3***)

附 录

RS-232C 外接控制设备的安装

(此功能并不是所有型号都适用。)

将 RS-232C 输入端口连接至外部控制设备(例如计算机或 A/V 控制系统)上,并从外部控制 TV 功能。

将控制设备的串行端口连接至 TV 后面板上的 RS-232C 端口。

RS-232C 连接线缆不包括在 TV 随机附件之中。

RS-232C 安装

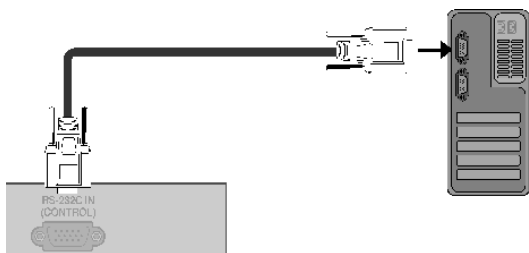

连接器类型;D-Sub 9 针接口

端口号	针脚名称
1	无连接
2	RXD(接收数据)
3	TXD(发送数据)
4	DTR(数据终端设备就绪)
5	GND
6	DSR(数据就绪)
7	RTS(发送请求)
8	CTS(清除发送)
9	无连接

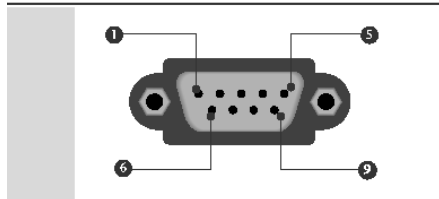

附录

RS-232C 配置

7线配置(标准 RS-232C 线)

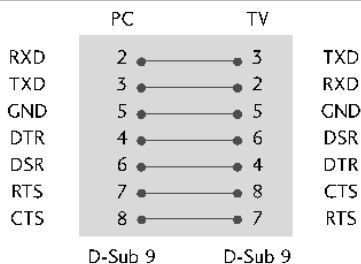

3线配置(无标准线)

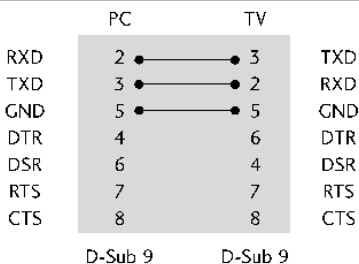

设置 ID(仅适用于等离子电视机)

使用此功能可指定 ID 号码。
请参见第 101 页的“实际数据图表”。

- 1 按菜单按钮,然后按 \wedge/\vee 按钮选择特殊菜单。
- 2 按 $\>$ 按钮,然后按 \wedge/\vee 按钮选择设置 ID。
- 3 按 $\>$ 按钮,然后按 \langle/\rangle 按钮调节设置 ID,选择所需的显示器 ID 号码。

·设定 ID 的调整范围为 1~99。

- 4 按菜单按钮返回正常观看状态。
按返回按钮返回上一级菜单。



1



2 3

通信参数

- 波特率: 9600bps(UART)
- 数据长度: 8 bits
- 奇偶校验: 无
- 停止位: 1 bit
- 通信码: ASCII 码
- 使用交叉(反向交叉)线缆

附 录

命令参考列表

	命令 1	命令 2	数据 (十六进制)		命令 1	命令 2	数据 (十六进制)
01.电源	k	a	00~01	16.色温	k	u	00~03
02.画面比率	k	c	参见第 99 页	17.红色调整	k	v	00~3C
03.屏幕清除	k	d	00~01	18.绿色调整	k	W	00~3C
04.静音	k	e	00~01	19.蓝色调整	k	\$	00~3C
05.音量控制	k	f	00~64	20.异常状况	k	z	FF
06.对比度	k	g	00~64	21.残像防止	j	p	参见第 101 页
07.亮度	k	h	00~64	22.节电模式	j	q	00~04
08.色度	k	i	00~64	23.自动扫描频率	j	u	01
09.色调	k	j	00~64	24.平衡	j	v	参见第 102 页
10.清晰度	k	k	00~64	25.节目选择	m	a	参见第 102 页
11.OSD 选择	k	l	00~01	26.节目跳过	m	b	00~01
12.遥控器锁定模式	k	m	00~01	27.按键代码	m	c	Key Code
13.画中画/双视窗	k	n	00~03	28.输入选择(主画面)	x	b	参见第 102 页
14.画中画位置	k	q	00~03	29.输入选择(画中画)	x	y	参见第 103 页
15.平衡	k	t	00~64	30.控制背景灯亮度	m	g	00~64

发送/接收协议

发送

[命令 1][命令 2][][设定 ID][][数据][Cr]

[命令 1]:控制电视机的第一个键。(j,k,m 或 x)

[命令 2]:控制电视机的第二个键。

[设定 ID]:您可调节设定 ID,选择设置菜单中所需的电视机 ID 号码。调整范围为 1~99。当选择设定 ID 为“0”时,可控制连接的每个电视机。设定 ID 在菜单上以十进制(1~99)表示,在发送/接收协议上以十六进制(0x0~0x63)表示。

*[数据]:发送命令数据。

发送“FF”数据至命令的读取状态。

*[Cr]:回车

ASCII 代码“0x0D”

*[]:ASCII 代码“空格(0x20)”

OK 命令应答

[][命令 2][][设定 ID][][OK][数据][x]

接收正常数据时,电视机根据此模式发送应答。此时,如果数据为数据读取模式,会指出当前状态数据。如果数据为数据写入模式,将返回 PC 电脑数据。

Error 命令应答

[][命令 2][][设定 ID][][NG][数据][x]

由失效的功能或通讯错误接收异常数据时,电视机根据此模式发送应答。

[命令 2]:用作命令。

[设定 ID]:使用小写字母,设置 ID 为 10 时,电视将发送“0”,“a”。

[数据]:使用小写字母,设置 ID 为 0xab 时,电视将发送“a”,“b”。

[NG]:使用大写字母。

附 录

01.电源(命令:k a)

控制电视机的电源开/关。

发送[k][a][][设定 ID][][数据][Cr]

数据 00:电源关 数据 01:电源开

命令应答[a][][设定 ID][][OK/NG][数据][x]
显示电源开/关。

发送[k][a][][设定 ID][][FF][Cr]

命令应答[a][][设定 ID][][OK/NG][数据][x]

* 如果在开机过程中命令和命令应答之间有
时间延迟,那么将有以下描述:“注:此型号,开
机过程结束后会发送命令应答。在命令和命
令应答之间会有时间延迟。”

02.画面比率(命令:k c)(主画面尺寸)

调节屏幕的格式。(主画面格式)

您也可以用遥控器上的 RATIO (画面比率控
制)按钮或在屏幕菜单中调节屏幕格式。

发送[k][c][][设定 ID][][数据][Cr]

数据 01:正常屏幕(4:3) 数据 06:自动

数据 02:宽屏(16:9) 数据 07:14:9

数据 04:放大画面 1 数据 09:点对点扫描
(不适用于 22LG3***)

数据 05:放大画面 2

命令应答[c][][设定 ID][][OK/NG][数据][x]

* 使用 RGB-PC,Component 或 HDMI 输入
时,您可选择 16:9 或 4:3 屏幕比率。

* HDMI/Component(大于 720p)时,点对点扫
描可用。

03.屏幕清除(命令:k d)

选择屏幕清除开/关。

发送[k][d][][设定 ID][][数据][Cr]

数据 00:屏幕清除关(画面开)

数据 01:屏幕清除开(画面关)

命令应答[d][][设定 ID][][OK/NG][数据][x]

04.静音(命令:k e)

控制静音开/关。

您也可用遥控器上的静音按钮调节静音。

发送[k][e][][设定 ID][][数据][Cr]

数据 00:静音开(音量关)

数据 01:静音关(音量开)

命令应答[e][][设定 ID][][OK/NG][数据][x]

05.音量控制(命令:k f)

调节音量。

您也可用遥控器上的音量按钮调节音量。

发送[k][f][][设定 ID][][数据][Cr]

数据 最小:00~最大:64

请参见第 101 页的“实际数据图表 1”

命令应答[f][][设定 ID][][OK/NG][数据][x]

06.对比度(命令:k g)

调节屏幕对比度。

您也可在图像菜单中调节对比度。

发送[k][g][][设定 ID][][数据][Cr]

数据 最小:00~最大:64

请参见第 101 页的“实际数据图表 1”

命令应答[g][][设定 ID][][OK][数据][x]

07.亮度(命令:k h)

调节屏幕亮度。

您也可在图像菜单中调节亮度。

发送[k][h][][设定 ID][][数据][Cr]

数据 最小:00~最大:64

请参见第 101 页的“实际数据图表 1”

命令应答[h][][设定 ID][][OK][数据][x]

08.色度(命令:k i)

调节屏幕色度。

您也可在图像菜单中调节色度。

发送[k][i][][设定 ID][][数据][Cr]

数据 最小:00~最大:64

请参见第 101 页的“实际数据图表 1”

命令应答[i][][设定 ID][][OK/NG][数据][x]

09.色调(命令:k j)

调节屏幕色调。

您也可在图像菜单中调节色调。

发送[k][j][][设定 ID][][数据][Cr]

数据 红色:00~绿色:64

请参见第 101 页的“实际数据图表 1”

命令应答[j][][设定 ID][][OK/NG][数据][x]

附 录

10. 清晰度 (命令:k k)

调节屏幕清晰度。

您也可在图像菜单中调节清晰度。

发送[k][k][][设定 ID][][数据][Cr]

数据 最小:00~最大:64

请参见第 101 页的“实际数据图表 1”

命令应答[k][][设定 ID][][OK/NG][数据][x]

11. OSD 选择 (命令:k l)

远程控制时选择 OSD(屏幕显示)开/关。

发送[k][l][][设定 ID][][数据][Cr]

数据 00:OSD 关 数据 01:OSD 开

命令应答[l][][设定 ID][][OK][数据][x]

12. 遥控器锁定模式 (命令:k m)

锁定电视机的遥控器和前面板控制。

发送[k][m][][设定 ID][][数据][Cr]

数据 00:锁定关 数据 01:锁定开

命令应答[m][][设定 ID][][OK/NG][数据][x]

13. PIP/双视窗 (命令:k n)

控制 PIP(画中画)/双视窗。

您也可使用遥控器上的 PIP 按钮或在 PIP/DW 菜单中控制 PIP/DW。

发送[k][n][][设定 ID][][数据][Cr]

数据 00:PIP/DW 关 数据 01:PIP

数据 02:DW1 数据 03:DW2

命令应答[n][][设定 ID][][OK/NG][数据][x]

14. PIP 位置 (命令:k q)

选择 PIP 中副画面的位置。

您也可使用遥控器上的位置按钮或在 PIP/DW 菜单中调节副画面位置。

发送[k][q][][设定 ID][][数据][Cr]

数据 00:屏幕右下方 数据 01:屏幕左下方

数据 02:屏幕左上方 数据 03:屏幕右上方

命令应答[q][][设定 ID][][OK/NG][数据][x]

15. 平衡 (命令:k t)

调节平衡。

您也可在音响菜单中调节平衡。

发送[k][t][][设定 ID][][数据][Cr]

数据 最小:00~最大:64

请参见第 101 页的“实际数据图表 1”

命令应答[t][][设定 ID][][OK/NG][数据][x]

16. 色温 (命令:k u)

调节色温。

您也可在图像菜单中调节色温。

发送[k][u][][设定 ID][][数据][Cr]

数据 00:自然色 01:冷色

02:暖色 03:自调

命令应答[u][][设定 ID][][OK/NG][数据][x]

17. 红色调整 (命令:k v)

在色温中调节红色。

发送[k][v][][设定 ID][][数据][Cr]

数据 最小:00~最大:3C

请参见第 101 页的“实际数据图表 2”

命令应答[v][][设定 ID][][OK/NG][数据][x]

18. 绿色调整 (命令:k w)

在色温中调节绿色。

发送[k][w][][设定 ID][][数据][Cr]

数据 最小 00:~最大:3C

请参见第 101 页的“实际数据图表 2”

命令应答[w][][设定 ID][][OK/NG][数据][x]

19. 蓝色调整 (命令:k \$)

在色温中调节蓝色。

发送[k][\$][][设定 ID][][数据][Cr]

数据 最小:00~最大:3C

请参见第 101 页的“实际数据图表 2”

命令应答[\$][][设定 ID][][OK/NG][数据][x]

附录

24. 平衡 (命令:j v)

调整平衡。

发送[[v][]][设定 ID][][数据][Cr]

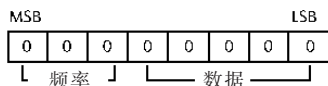

7	6	5	频率	4	3	2	1	0	Step
0	0	0	1'st Band	0	0	0	0	0	0(decimal)
0	0	1	2'st Band	0	0	0	0	1	1(decimal)
0	1	0	3'st Band	0	0	0	1	0	2(decimal)
0	1	1	4'st Band						...
1	0	0	5'st Band						
1	0	1	6'st Band						
1	1	0	7'st Band	1	1	1	1	0	30(decimal)
1	1	1	8'st Band	1	1	1	1	1	31(decimal)

命令应答[v][][设定 ID][][OK/NG][数据][x]

25. 节目选择 (命令:m a)

调整频道到以下数字。

发送[m][a][][设定 ID][][数据 0][][数据 1][][数据 2][Cr]

数据 00:最小;00~最大;63(* 发送十六进制代码)

数据 01:忽略

数据 02:0:主画面

1:副画面

命令应答[a][][设定 ID][OK][][数据 0][数据 1][x][a][][设定 ID][NG][][数据 0][x]

26. 节目添加/跳过 (命令:m b)

将当前节目设置为跳过状态。

发送[m][b][][设定 ID][][数据][Cr]

数据 00:跳过 数据 01:添加

命令应答[b][][设定 ID][][OK/NG][数据][x]

27. 按键代码 (命令:m c)

发送红外遥控代码。

发送[m][c][][设定 ID][][数据][Cr]

数据:主要代码-参见第 95 页

命令应答[c][][设定 ID][][OK/NG][数据][x]

28. 输入选择 (命令:x b)

(主画面的输入选择)

选择电视机输入信号。

发送[x][b][][设定 ID][][数据][Cr]

数据:结构

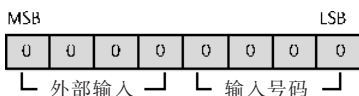

外部输入				数据
0	0	0	1	Analog
0	0	1	0	AV
0	1	0	0	Component
0	1	1	0	RGB-PC
1	0	0	1	I/DMI

输入号码				数据
0	0	0	0	输入 1
0	0	0	1	输入 2
0	0	1	0	输入 3
0	0	1	1	输入 4

命令应答[b][][设定 ID][][OK/NG][数据][x]

附 录

29.画中画输入选择(命令:x y)(不适用于22LG3***)
在 PIP 模式中调节副画面的输入源。

发送[x][y][][设定 ID][][数据][Cr]

数据:结构

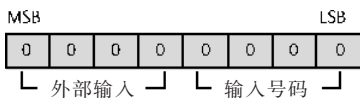

外部输入	数据
0 0 0 1	Analog
0 0 1 0	AV

输入号码	数据
0 0 0 0	输入 1
0 0 0 1	输入 2
0 0 1 0	输入 3
0 0 1 1	输入 4

命令应答[y][][设定 ID][][OK/NG][数据][x]

30. 控制背光灯亮度(Command:m g)(液晶电视
视机)

控制背光灯亮度。

发送[m][g][][设定 ID][][数据][Cr]

数据:数据最小:00~最大:64

(* 发送十六进制代码)

命令应答[g][][设定 ID][][OK/NG][数据][x]

