

DIGITAL *ez* LG

使用说明书

 蒸汽滚筒洗衣机

WD-R1223UD

在使用本产品前，请您仔细阅读该说明书，并妥善保存，以备将来需要。



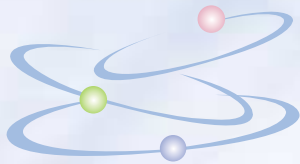

拥有卓越洗净力的韩国滚筒洗衣机

各部分名称



零件

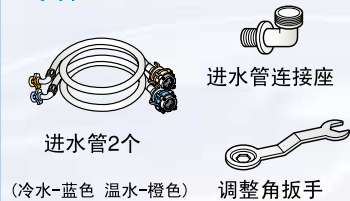

背面



- 本产品为220V专用产品
- 不同型号的洗衣机，其内部零件也有所不同

产品特征

1

使用便利性的自由设计

衣物放入口高度的提高和衣物托盘的使用，给洗涤物的放/取提供了便利，能妥善保管各种洗涤用品。

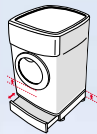

2

世界最早的杜尔喷射系统

同时喷射强力的蒸汽和洗涤水，可达到蒸煮水平的洗净力，凭借强力的蒸汽，防皱、除味的同时对洗涤物和洗涤桶进行杀菌。



3

采用DD换流器的滚筒式洗衣机

换流器控制BLDC发动机直接驱动洗衣桶，噪音小，更省电。



4

具生活风格的多种洗涤程序

积极反映了休闲服装的运动装洗涤、为工薪族的夜间洗、超柔呵护洗的洗涤等具生活风格的洗涤程序。



5

动力压花抗菌洗衣桶

水滴纹的抗菌洗衣桶，降低衣料的损伤，提高洗净力，抑制细菌和霉菌的繁殖。



目录

准备

各部分名称	2
产品特征/目录	3
安全注意事项	4~9
温馨小提示/洗衣机管理·洗涤物准备	10
洗涤剂·纤维柔软剂使用方法	11

使用

各键的功能	12~13
使用前	14
棉麻织物·高温杀菌	15
夜间洗·手洗/羊毛	16
大件	17
清新	18
防过敏/除螨·超柔呵护洗	19
运动装	20
主洗洗涤·浸泡洗涤	21
预洗程序·少量洗涤	22
蒸汽洗涤	23
预约洗涤	24
增加水量	25
洁桶洗	26
洗涤、漂洗、脱水中，只选择所需程序时	27
洗涤到烘干程序	28~29
只选择烘干程序	30~31
童锁功能	32

安装

进水管连接方法	33~34
安装方法	35~36
安装用零部件另卖品导向	37
电源及接地确认	38

清扫及确认

清扫方法	39~41
申请故障前的确认	42~43
洗涤的一般常识	44
产品规格	45
LG电子产品保修说明	46

准备

使用

安装

清扫及确认

安全注意事项

以下是为了预防使用者受到危险、损害而制定的安全相关的注意事项。

• 注意事项分为“警告”和“注意”两种，其定义如下：

⚠️：该图标是对有可能发生危险的事项和操作唤起注意的记号：有可能造成危险，唤起使用者注意的标记，请务必详细阅读，并遵守指示。

🚫：禁止实施标记。

⚠️ **警告**：违反标识事项时有可能发生严重的伤害或死亡的内容

⚠️ **注意**：违反标识事项时有可能发生轻微的伤害或产品操作的内容

⚠️ 警告

电源及安装

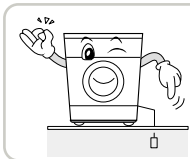

为保安全，请务必进行接地操作。

故障及漏电时，有触电危险。接地方法请参考使用说明书或者咨询售后服务中心。

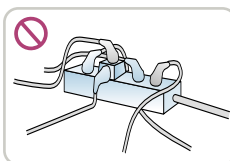

请不要在同一个插座上同时使用多个电器。

插座异常发热，导致火灾。

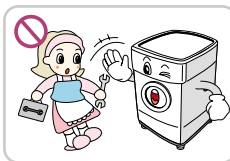

维修人员外，请不要随意分解、改造。

有可能引起故障、火灾、触电。

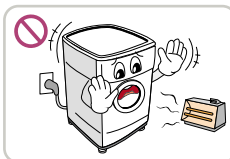

请不要把洗衣机安装在热源附近，洗衣机上方不得放置蜡烛、烟火等。

有可能引起产品变形或者火灾。

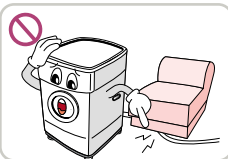

请不要任意加工电源线，不要在上方放置垫子或者大重量物品。

电线受损，有可能火灾、触电。

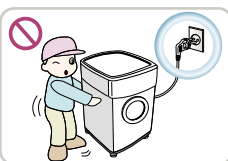

安装洗衣机时，电源线或插头安装在易插/拔部位，不使用时请务必拔掉电源插头。

有可能火灾、触电。

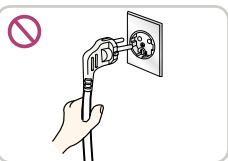

拔电源插头时，请不要拽拉电源线。

拽拉电线，电源内芯线的一部分会拉断，引起火灾。

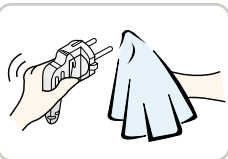

电源插头上沾有灰尘、水等时，请用干抹布擦拭，并重新插好电源插头。

有可能引起火灾、触电。

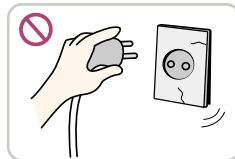

电源线、插头、插座被破损或损伤时，请勿使用。

插头破损，有可能火灾、触电。

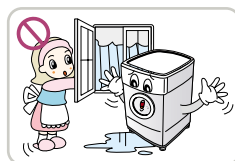

请不要安装在澡堂、地毯上方或者室外场所（例如有可能接触雨、雪的场所）以及有可能沾水的地方。

有可能触电、火灾、故障、变形等。冬季，零下摄氏度的天气，会导致管子冻裂，发生漏水现象。

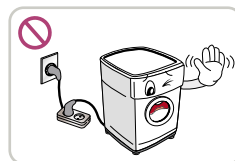

请勿使用接线板连接电源。请使用专用插座。

有可能触电、火灾。

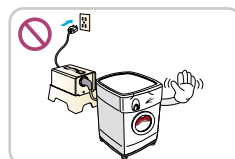

请不要把110V升压式变压器升压到220V后使用。

有可能触电、火灾。

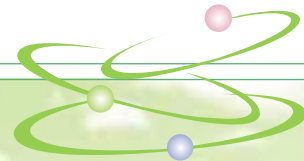

警告

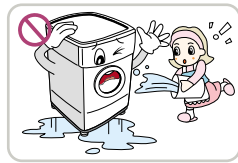

清扫时，请不要往洗衣机上直接洒水。
有可能火灾、触电

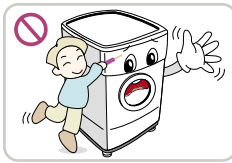

请不要用锥子或针按键。
有可能触电。

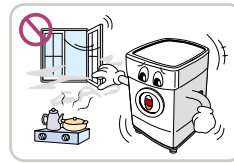

煤气泄露时，请勿操作洗衣机或者电源，先打开窗户，进行室内缓气。
产生火花、有可能爆炸或火灾。

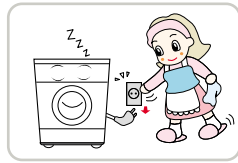

清扫或者搁置时，请拔掉插头。
被水浸透或堆积灰尘，导致发热、着火现象，有可能引起触电、漏电火灾。



请勿用湿手拔/插插头或操作键。
有可能触电、火灾。

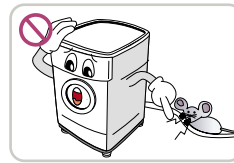

请多加留意安置在蟑螂或害虫（苍蝇、臭虫、老鼠）较多场所中的洗衣机的维护。
毁坏电线或引起火灾。

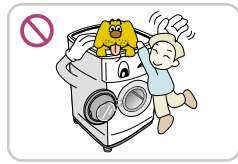

请不要让小孩或宠物爬到洗衣机上方或藏到洗衣机内。
摔伤或者旋转等原因，有可能引发受伤、窒息事故。洗涤前，请务必检查。

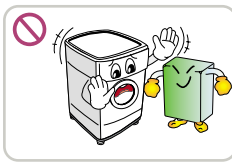

请勿使用含有溶剂成分的洗涤剂。
有可能引起有毒性气体或者洗衣机零件损伤导致的火灾及爆炸。

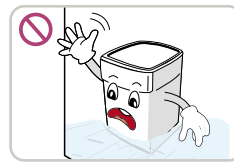

洗衣机底部浸水时，请勿进入洗衣室。
有可能触电、火灾

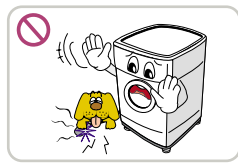

有可能被小动物或者宠物啃掉电源线、进水管等，请务必注意。
有可能动物触电，损失产品或财产。

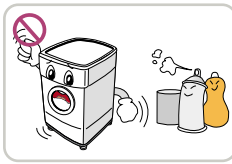

请勿在可燃性气体泄露及引燃性物质（苯、汽油、香胶水、石油、酒精等）附近使用。
有可能引起爆炸或火灾。



产品浸水时，必须委托售后服务中心。
有可能触电、火灾。



蒸汽喷射装置喷气时，请不要靠近手或者身体任何部位。
蒸汽热度，有可能导致烫伤。



请勿烘干沾有汽油、石油、苯、酒精、食用油、肉类等油性物质的洗涤物。
含有油成分的洗涤物，经过水洗后其油渍未完全清除，烘干时有可能引起化学反应引起的火灾。

安全注意事项

警告

使用及清扫

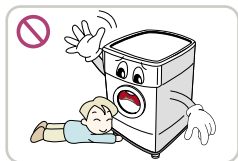

洗衣机运行中，请勿把手放到洗衣机底部或投放金属物件中。

有可能受伤害。

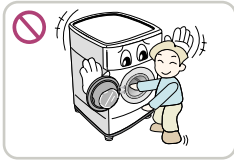

请勿让小孩接近洗衣机，避免小孩的手夹在门缝。

有可能受到伤害。



打开洗涤剂投放处时，请勿伸手触摸。

手有可能夹在洗涤剂放入装置中，引起人身伤害。

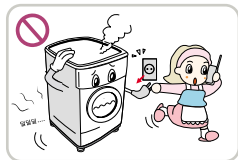

洗衣机产生异常声音、气味、烟雾时，请拔掉电源插头，咨询售后服务中心。

有可能发生触电、火灾。



高温洗涤/烘干过程中，洗衣桶门的玻璃或产品上部会发热，请勿手接触或者洗衣机上部放置物品。

有可能造成烫伤及人体伤害或放置物品的变质·变形。

产品废弃



拆卸下来的包装物请及时废弃，勿让儿童接触或吞食。

防止吞食包装物引起的窒息事故。

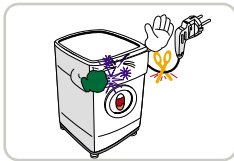

剪断电源插头，破坏按钮。

防止再次放入使用

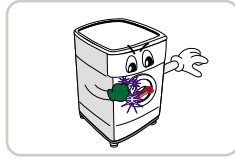

破坏洗衣桶门的门锁装置。

为了防止小孩被关在洗衣桶中。

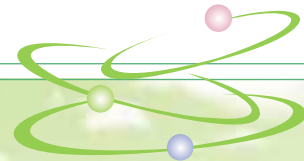

! 注意

电源及安装

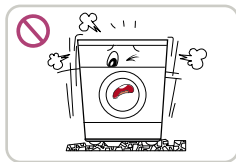

安装在地面稳固、水平的场所。
产生震动、噪音。



冬季或零下摄氏度温度下运送的洗衣机，安装后请勿马上启动。
零部件受冻，无法启动，导致产品及零件上发生异常。

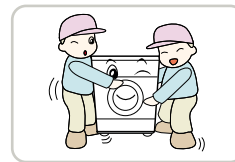

产品较重，必须由2个人拆包装或搬运。
有可能摔坏、碰坏或者造成人体伤害。

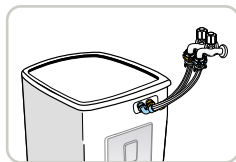

请勿混淆冷水和温水管。
错误安装冷水和温水管，导致无法烘干，误启动。

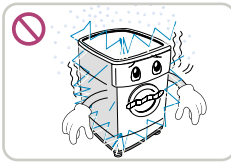

请勿安装在零下摄氏度的场所。
冬季的零下摄氏度温度，有可能产生管子冻坏引起的漏水。



连接进水管，启动前请务必先打开水龙头确认是否漏水。
漏水导致财产损失。

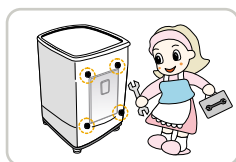

安装时，请确认产品背面的运输用固定螺栓是否清除。
未清除运输用固定螺栓，有可能引起洗衣机的故障及噪音。

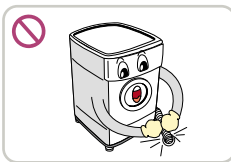

固定好排水管，防止排水管脱离。
排水管溅出来的水，对电源产生影响或者弄脏周边环境。

使用及清扫



请仅用于衣物洗涤。
用于其它用处（例如鞋或者土豆、白菜、萝卜等食品）时，不赔偿损失。

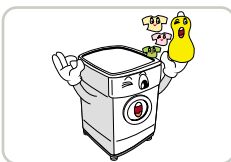

染色剂或漂白剂，则选择可用洗衣机洗涤的产品。
有可能产生衣类损伤及洗衣机损伤。

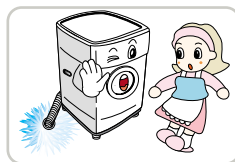

排水泵清扫、紧急排水、紧急状况的发生，需要打开洗衣桶门时，请在完成排水或在冷水状态下打开。
有可能烫伤。



维修洗衣机时，请务必选择LG指定的零件。
为了产品功能、质量的保证，请务必遵守。

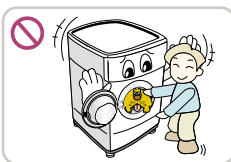

洗衣机中，请勿放入宠物狗等动物。
有可能受伤。

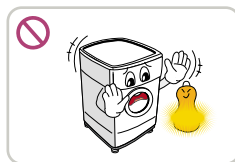

请勿使用含有硫化化合物的漂白剂。
零件腐蚀，受损。

安全注意事项

! 注意

使用及清扫



运行过程中，请勿打开洗衣机门。

运行过程中，强迫打开洗衣机门，会弄坏门。

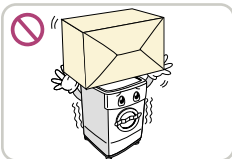

洗衣机上方请勿放置物品。

运行过程中，物品震倒或者震落，会损坏。脱水时会产生噪音。

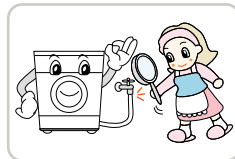

洗涤后必须关掉水龙头，洗涤前重新打开水龙头，确认螺丝松动，导致漏水，造成财产损失。

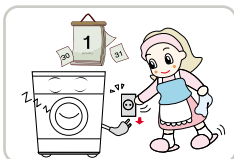

长期搁置时，关掉主电源，拔掉电源插头。

有可能产生故障或火灾。



请勿洗涤不透水乙烯基（俗称塑料）（尿布、汽车罩、雨衣等）。

洗涤过程中，洗涤物漂在水面，破损。脱水过程中的异常震动导致产品破损。

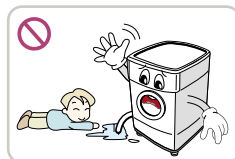

排出来的水烫，请勿接触。

有可能烫伤及受伤

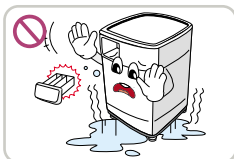

拆除洗涤剂投放处的状态下，请勿启动。

有可能漏水。

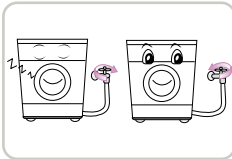

洗涤后必须关掉水龙头，洗涤前重新打开水龙头。

螺丝松动时，会漏水。



熟悉洗衣机使用方法，请勿让小孩接触。

洗衣机内诸多电气、旋转体的使用，增加危险系数，使用时请多注意。小孩不得操作。

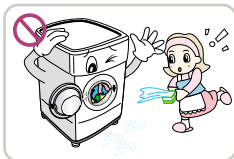

粉状洗涤剂，请勿直接洒在洗涤物上。

洗涤物会脱色。

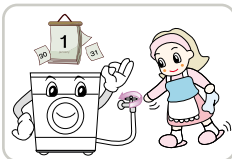

断水后或者拆掉进水管后重新连接时，先按电源和“启动/暂停”键，然后慢慢打开水龙头。

长期搁置时也同样处理。

进水管、水龙头排管中，产生空气压缩现象，导致进水管、水龙头排管破损或者漏水。

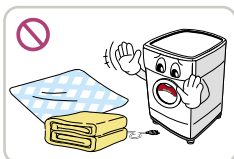

绝对不可以洗涤电热毯和地毯。

有可能造成洗衣机及洗涤物受损。

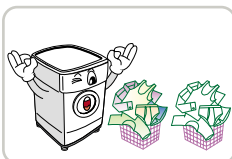

必须先确认是否为可煮洗涤物（纯棉、尿布等），并分开洗涤白色或亮色调衣服和易脱色的衣服。

产生洗涤物的收缩、变色等。

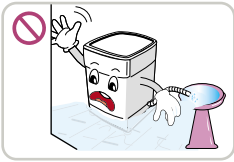
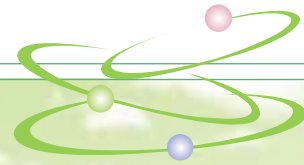

排水管请勿挂在洗面台上。
洗衣机排出的水量和洗面台排水比率不吻合，则产生漏水。



请勿洗涤沾到按摩房或美容院使用的油、雪花膏、乳液等药品的洗涤物。

包装变形，产生漏水。

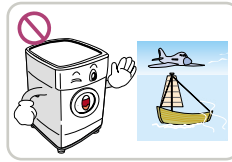

请勿安装在舰艇或者飞机内部。

关于特殊环境下是否可以使用的
事项，请先咨询就近的售后
服务中心。



请勿用漂白剂擦拭洗衣机外部
或沾到漂白剂成分。

产品表面若沾到漂白剂，其外观
产生变色现象。
(例：礁等漂白剂类)

温馨小提示

洗衣机管理 为防止洗衣机的故障，请务必遵守。

冬季防止冷冻

- 1 关掉水龙头，拔掉进水管，其尾部向下，完全排出进水管内的水。
- 2 请完全排出排水管内的水。
- 3 拔掉排水孔塞（1）和泵塞（2），完全清除水。

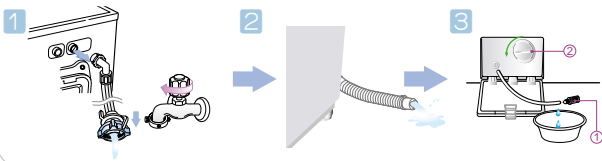

已冰冻时

- 1 水龙头上浇热水，拔掉进水管。
- 2 分离的进水管泡在热水中。
- 3 在洗衣桶中放入热水，泡10分钟。
- 4 连接进水管和水龙头后，请确认排水与否。

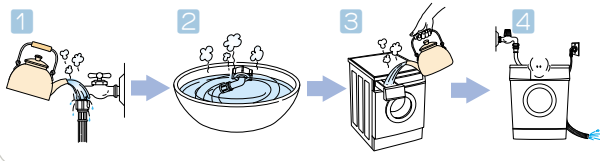

温馨小提示

不锈钢洗衣桶在一般情况下不会生锈，但在以下情况下，会生锈。

- 易生锈的铁制品（胸针、头卡等），长期放置在桶内时。
- 长期使用含铁成分的水时。
- 长期在桶内放置水或者氯系列漂白剂时

生锈时，在海面或柔软的布料上沾上去污剂（中性洗涤剂）后擦拭。
（请勿使用金属刷子）

洗涤物的准备 为了防止布料的损伤或洗衣机的故障，请必须遵守。

为了防止布料或洗衣机的受损，请先确认

- ▶ 请确认是否为可水洗服装。
- ▶ 带有拉链或纽扣的服装，请先系好。
- ▶ 沾有冷霜或橄榄油的服装，请不要洗涤。

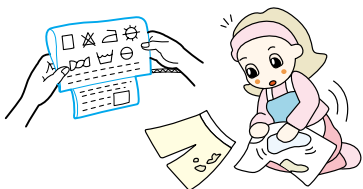

请清除异物

- ▶ 硬币及金属类异物会损伤洗涤物、破坏洗涤桶、发出噪音，因此洗涤前，请务必确认。
- ▶ 先清除沾到衣服上的灰尘、泥土。
- ▶ 请在洗涤前先清除部分斑点。

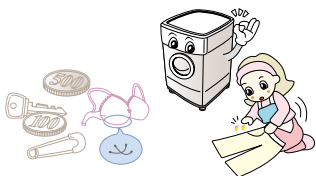

请分开后洗涤

- ▶ 有颜色的服装和白色服装、黑色服装和易起毛的服装，请分开后洗涤。
 - ▶ 被子与一般的服装，请先分开后洗涤。洗涤时，被子倾斜于一边，出现洗涤异常现象。
- ※ 同时洗涤多条被子，洗涤时会产生几条被子倾斜一边的状况，尽可能一次洗一条被子。



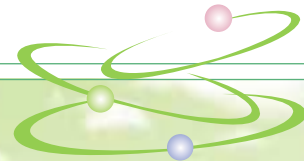

洗涤剂·纤维柔软剂使用方法

洗涤剂使用方法

■ 洗涤剂使用量参考表（进行1次标准洗涤）

洗涤种类	高浓度洗涤剂	滚筒专用洗涤剂 少量—很多污渍	液体洗涤剂
7.5kg以上 	约25g	40g~85g	约85g
约5.0~7.5kg 	约20g	30g~60g	约70g
约2.5~5.0kg 	约15g	20g~30g	约30g
2.5kg以下 	约10g	10g~20g	约20g

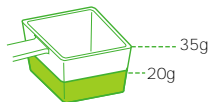

(高浓缩 洗涤剂 计量杯 :35g)

纤维柔软剂投入导向

- ▶ 以洗涤剂使用量参考表为基准，放入适量的洗涤剂。
- ▶ 1)滚筒洗衣机采用的是落差洗涤的方式，比一般洗衣机能节省1/3的水量，其洗涤剂量也需要减少1/3的量。
- ▶ 2)污染少的洗涤物，请减少洗涤剂量。使用过多的洗涤剂量会产生很多泡沫，即使漂洗后也会残留泡沫。
- ▶ 3)水质好(淡水)时，洗涤能力也好，泡沫多，请减少洗涤剂量。
- ▶ 不使用洗涤剂量显示窗口功能时，事先把洗涤剂放入到洗涤剂盒中。
- ▶ 内衣(棉)或婴儿装(棉)上的污染，大部分属于皮脂(脂肪类)或蛋白质成分，与其使用大量洗涤剂，不如在稍高温下洗涤，或者增加漂洗次数。
- ▶ 使用过多的洗涤剂，会发生如下问题：
 - 1)过多的泡沫，会延长漂洗时间，无法正常漂洗。
 - 2)最终脱水后，泡沫还是不会完全清除。
- ▶ 天然洗衣粉不易溶于水、易堵，造成漏水或者故障。必须先用温水溶解后放入。
- ▶ 选择预洗程序时，其洗涤剂量减为标准洗涤时的一半以下。
- ▶ 进水时间短，开始洗涤前请先放入洗涤剂。
- ▶ 洗涤桶被弄湿时，不能顺利放入洗涤剂，先擦拭洗涤桶的水后再放入洗涤剂。
- ▶ 所排的水为灰蒙蒙的状态，是因为泵螺旋桨高速旋转被排出的洗涤物屑、沸石、纤维柔软剂等，产生的细小的气泡，而不是漂洗不干净。
- ▶ 使用液体洗涤剂时，把液体洗涤剂放在洗涤剂盒里，使用量在MAX标记以下。
- ▶ 使用粉末洗涤剂时，把液体洗涤剂盒拿出来之后再使用。
- ▶ 不要在洗涤盒里长期存放洗涤剂，洗涤剂会变僵硬而无法使用。

纤维柔软剂使用方法



温馨小提示

- 在洗涤前，请把洗涤剂及纤维柔软剂放入正确的位置上，然后轻轻的关上洗涤桶门。（纤维柔软剂有可能直接进入洗涤桶中）

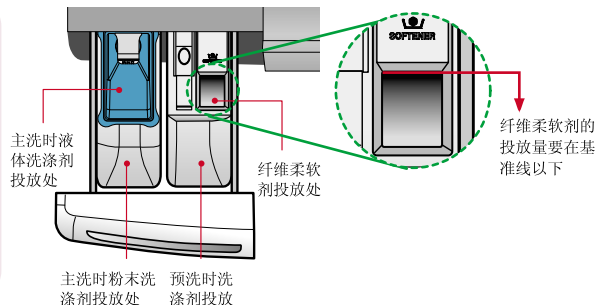

纤维柔软剂投入导向

- ▶ 最后一次漂洗后，纤维柔软剂被自动投入。
- ▶ 投入纤维柔软剂不能超过MAX范围，否则会溢出来。（超过基准线时，不经过正常顺序，会直接投入到洗衣桶内）
- ▶ 投入纤维柔软剂后，不要放置2天以上。（纤维柔软剂会凝固）
- ▶ 请勿使用浓缩的纤维柔软剂。（纤维柔软剂体积变大不能投入）
- ▶ 纤维柔软剂投入口上残留水时，取出洗涤桶，擦拭水后，再投入纤维柔软剂。
- ▶ 最后一次漂洗后所排出的水中，有可能残留纤维柔软剂成分。

各键的功能

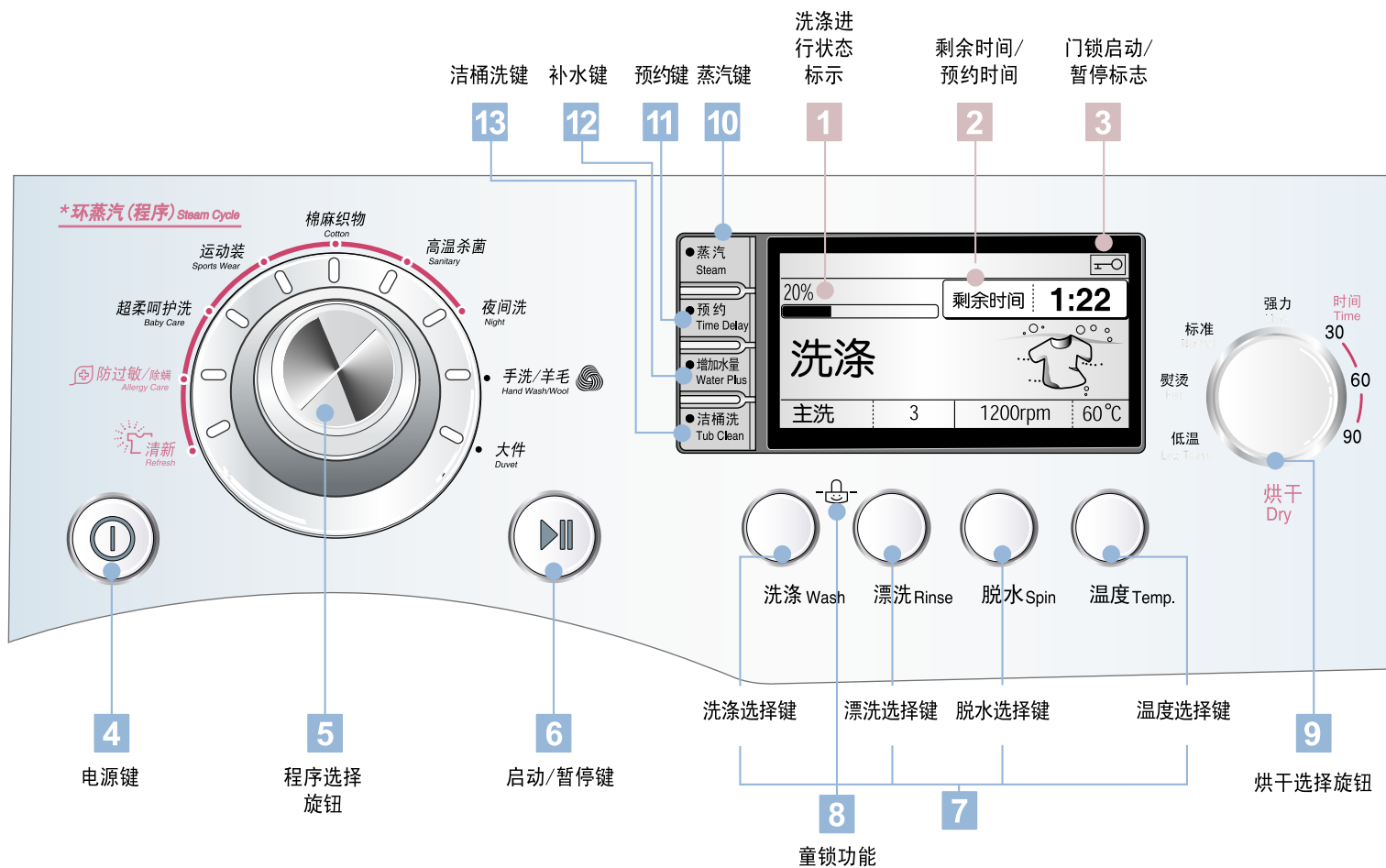

根据型号不同，外观有所不同

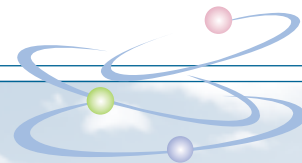

显示部位

1 洗涤进行状态显示

- ▶ 显示洗涤进行状态。

2 门锁定(🔒)启动暂停显示

- ▶ 运行中为安全起见，显示门锁的标志。
- ▶ 显示运行状态的标志。
- ▶ 门锁/解除方法：指示灯自动熄灭前，请勿拉门，否则引起故障。指示灯熄灭后，仍打不开门，则再往里推一下，重新拉门即可。

3 剩余时间、预约时间、异常告知、键锁定(CHILD LOCK)显示

- ▶ 显示运行中离洗涤完成的剩余时间。
- ▶ 预约洗涤时，显示离洗涤完成的剩余时间。
- ▶ 异常发生时，显示异常告知。
- ▶ 选择CHILD LOCK，则显示“🔒”。

按键部

4 电源键

- ▶ 打开/切断电源时使用。

5 程序选择旋钮

- ▶ 根据洗涤物的种类与受污染状态，可选择9项程序。
- ▶ 先按“电源”键，再按“启动/暂停”键，自动进行标准程序（主洗涤，60℃，蒸汽，脱水转速为1000转）。
- ▶ 转动程序选择旋钮，选择所需程序。
- ▶ 是各程序自动选择功能。根据各程序，进行设置变更。

6 启动/暂停键

- ▶ 运行/停止洗衣机时使用。
- ▶ 停止状态下，经过4分钟，电源被自动切断。

7 洗涤/漂洗/脱水/温度选择键

- ▶ 请在变更洗涤方法、漂洗次数、脱水转速、温度时使用。

8 烘干选择旋钮

- ▶ 请在烘干洗涤物时使用。

9 童锁功能

- ▶ 防止小孩操作时使用。
- ▶ 同时按3秒以上洗涤键和漂洗键，设置或者解除。

10 蒸汽键

- ▶ 选择蒸汽功能时使用。
- ▶ 根据各程序，自动选择蒸汽功能（清新、防过敏/除螨、运动装程序）。

11 洁桶洗键

- ▶ 洗衣桶清洁时使用。

12 预约键

- ▶ 预约洗涤时使用。
- ▶ 取消时，请切断电源。

使用前

请先确认！

- 1 进水管是否正确连接在水龙头上，水龙头是否打开？ 34p
- 2 进水管是否正确连接在冷水阀、温水阀上？ 34p
- 3 是否插上电源插头？ 38p
- 4 排水管是否放置到位(排水方向)？
- 5 是否校准了洗衣机的平衡？ 36p

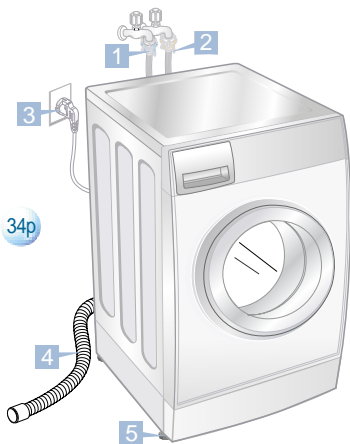

温馨小提示

- 滚筒洗衣机的原理是，旋转已吸收水分的洗涤物，以少量水进行洗涤。
- 洗涤中，用肉眼有时看不到水分，但洗涤物已充分吸收水分，不会出现问题。
- 洗涤时的“啪”的声音是，洗涤物从上降到下的声音，不是出现故障。
- 若是针织品类或地巾，体积不大，吸收水分却多，一次性只洗涤1个时，出现倾斜现象，不能进行脱水，并缩短产品寿命，因此必须一次性洗涤2个以上。

开/关门的方法

启动中或者“门锁定”LCD显示为(🔒)时，不能开门。此时不能强制性开门，而是按“启动/暂停”或关闭电源键停止，“门锁定”显示消失后，方可开门。

开门的方法



握住门右边的把手，轻轻拉。

关门的方法



门右边的中央部分推到底。



温馨小提示

- 洗涤物的数量过多或机门没有完全关闭，则不能设置“门锁定”。
- 异常告知LCD会提示警告信息“请关好门”。
- 开始洗涤时，按“启动/暂停”键发出的声音是门被锁定的声音，并非故障。
- 运行中遇到停电，需要经过一段时间（大约3分钟）才能打开门。（干燥中或者加热洗过程中遇到停电，打开门会有危险，一定要谨慎）。



警告

- 洗涤物请完全放入到洗衣桶内侧（橡胶套内侧）。
- 过多的洗涤物，会导致洗衣机及洗涤物的损伤。

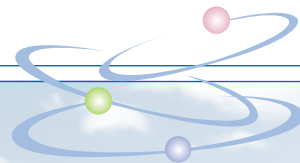

棉麻织物

请在一般洗涤时使用。

1



请按**电源键**

- ▶ 请放好洗涤物后关好机门。
- ▶ 洗涤剂量请参考11页。

2

请转动**程序选择旋钮**, 启动**棉麻织物程序**。

- ▶ 忽略本程序, 按“启动/暂停”键, 也能启动标准程序。
- ▶ 自动选择水温度“60℃”, 脱水转速为1000转。
- ▶ 若要变更水温度、漂洗次数、脱水转速, 则按相对应的按钮。

3



请按**启动/暂停键**。

- ▶ 门被锁定, 进水并开始洗涤。



温馨小提示

- 洗涤中要变更设定时按“启动/暂停”键停止后再按各个按键变更设定。
- 为了防止衣物的损伤不能选择“95℃”的水温。
- 滚筒洗衣机采用敲打洗涤物的方式, 洗涤浴巾等时, 其毛线经过漂洗后触摸起来硬邦邦, 使用纤维柔软剂, 可最小化上述状况。脱水后的烘干时间选择30分钟, 其洗涤物将会变的更为柔软。

高温杀菌

纯棉的内衣等衣物, 杀菌时使用。

1



请按**电源键**

- ▶ 请放好洗涤物后关好机门。
- ▶ 洗涤剂量请参考11页。

2

请转动**程序选择旋钮**, 启动**高温杀菌程序**。

- ▶ 自动选择水温度“95℃”、漂洗“4次”、脱水转速为1000转。
- ▶ 不能变更水温。
- ▶ 若要变更水温度、漂洗次数、脱水转速, 则按相对应的按钮。

3



请按**启动/暂停键**。

- ▶ 门被锁定, 进水并开始洗涤。



温馨小提示

- 用洗衣机加热系统可以把冷水加热到95℃。
- 如果使用了热水, 可以相应的缩短时间。
- 去除泡沫的功能; 洗涤剂使用过量需要去除泡沫。
- 降低排水温度的功能, 为了防止洗涤加热后突然进入大量冷水而损伤衣物和排出水温度过高。

夜间洗

在安静的环境下洗涤一般衣物时使用（深夜、婴儿睡觉时等）。

1



请按**电源键**

- ▶ 请放好洗涤物后关好机门。
- ▶ 洗涤剂量请参考11页。

2

请转动程序选择旋钮, 启动**夜间洗程序**。

- ▶ 自动选择水温度“40℃”、漂洗“3次”、脱水强度800rpm。
- ▶ 若要变更水温度、漂洗次数、脱水转速, 则按相对应的按钮。

3



请按**启动/暂停键**。

- ▶ 门被锁定, 进水并开始洗涤。



温馨小提示

- 脱水时为了减少噪音, 会选择低噪音脱水, 与标准程序相比, 脱水力度较弱, 但这不是故障问题。
- 选择较强的脱水强度, 则会加大噪音。
- 为了防止衣物的损伤, 水温不能选择“95℃”。

手洗/羊毛

收缩及容易变形的羊毛纤维等纤维的衣物时使用。只洗涤衣物标签上标志水洗的衣物。

1



请按**电源键**

- ▶ 请放好洗涤物后关好机门。
- ▶ 洗涤物中投入适当的中性洗涤剂。

2

请转动程序选择旋钮, 启动**手洗/羊毛程序**。

- ▶ 自动选择水温度“40℃”、漂洗“3次”、脱水强度600rpm。
- ▶ 若要变更水温度、漂洗次数、脱水转速, 则按相对应的按钮。

3



请按**启动/暂停键**。

- ▶ 门被锁定, 进水并开始洗涤。



温馨小提示

- 为了防止衣物的损伤, 水温度只能选择“冷水、40℃”, 脱水转速只能选择“400转, 600转, 免脱水”。
- 为了防止布料收缩, 不能选择烘干、蒸汽程序。
- 羊毛程序的适当洗涤量为4kg以下, 为减少布料损伤, 提高洗涤能力, 请使用中性洗涤剂。
- 羊毛程序采用了轻柔搓洗模式, 滚筒轻柔转动, 减少布料损伤。

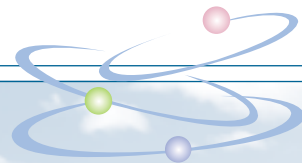

大件

洗涤有水洗标志的毯子或被褥时使用。

1



请按**电源键**

- ▶ 请放好洗涤物后关好机门。
- ▶ 投入洗涤剂及纤维柔软剂后，关上门。
- ▶ 洗涤剂量请参考11页。

2

请转动**程序选择旋钮**，启动**大件程序**。

- ▶ 自动选择水温度“冷水”、漂洗“3次”、脱水转速为**800转**。
- ▶ 若要变更水温度、漂洗次数、脱水转速，则按相对应的按钮。

3



请按**启动/暂停键**。

- ▶ 门被锁定，进水并开始洗涤。



请注意！

- 选择大件程序时，不能行使烘干功能。
- 电热毯和地毯千万不要洗涤。（可能会成为洗衣机及衣物的损伤的原因）。
- 被子与一般衣物分开洗涤。因为一般衣物与被子混洗产生一边的倾斜会发生洗涤异常现象。
- 脱水时，为了均匀倾斜的被子，其脱水时间较长。
- 放入被子时，请先均匀铺好，洗衣桶内只允许填入**80%**左右的容积。

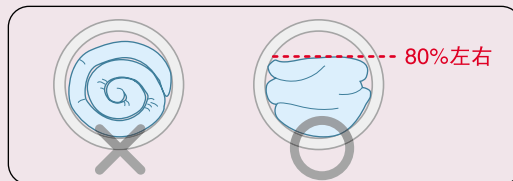

温馨小提示！

有手洗标志的毯子和被子可以洗涤 手洗
约30℃
中性



- | | |
|--|--|
| <p>重量 毛毯：2.5kg以下（大小约 200 * 250cm以内）
被芯：2.5kg以下（大小约 200 * 250cm以内）</p> | <p>种类 丙烯酸毯子：丙烯酸100%（尼龙衣料）
混纺毯子（棉+聚酯纤维）
毛织毯子（仿毛织毯子）
被芯（聚酯纤维100%，大，小约200×250cm以内）</p> |
|--|--|

- 根据被子的布匹洗涤可能的重量会不一样。
- 脱水转速不能选择“1000转，1200转”，水温只能选择“冷水，40℃”。

清新

请在清除衣服上的烟、肉、衣厨气味及除皱时使用。

■ 所谓清新，是无须水洗涤，只须蒸汽和空气清除气味和除皱的功能。

-  **请按电源键**
▶ 请放好洗涤物后关好机门。
- 请转动程序选择旋钮, 启动清新程序。**
▶ 自动选择蒸汽程序。
-  **请按启动/暂停键。**
▶ 洗衣桶旋转，开始蒸汽洗涤。



请注意!

- 清新程序不是水洗涤或烘干的程序，而是干洗服装以及除皱的程序（请勿投入水洗的衣服）。
- 沾有污染物的衣类，洗涤时会被污染物退色，请先清除污染后运行。
- 带有拉链的夹克等衣类，请先拉好拉链。



温馨小提示!

使用时的注意事项

- 选择清新程序时，使用少量的水，水龙头请务必打开。
- 连续使用清新程序时，其洗涤效果会有所下降，打开机门，晾凉洗衣桶内部。
- 除味、除皱时，必须选择清新程序。
- 程序结束后，为了防皱，大约30分钟洗衣桶会间隔性旋转。此时，按任意键，可解除门锁。

洗涤衣类时的注意事项

- 清新后刚取出时，稍微湿润的状态，请挂在衣架上**10-30**分钟后穿。
- 清新程序的适当衣物量，是成人衬衫**3**件以下。过大量的衣类或过厚的衣类，会下降蒸汽洗涤的效果。
- 本程序最适合洗涤棉类服装或含棉的混纺服装。

可洗涤的衣类

- ▶ 衬衫、袖衫
- ▶ T衫
- ▶ 罩衫
- ▶ 夹克、鸭毛夹克、大衣
- ▶ 棉裤、牛仔裤
- ▶ 被子、枕套、床上用品（棉混纺）
- ▶ 棉、混纺衣类

不可以洗涤的衣类（有可能收缩、变形）

- ▶ 皮制品、西服、薄针织品类
- ▶ 亚麻布制品、丝袜、透控制品、带装饰的衣类
- ▶ FULL制服装、带有糊料的衣类
- ▶ 鞋、包、电热毯、带有海面的产品
- ▶ 毛长超过**100mm**以上的毯子、棉被
- ▶ 人为性造皱的衣类
- ▶ 不可以机械烘干的衣类

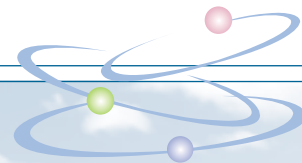

防过敏/除螨

消除过敏发生的原因（牛虱、霉、宠物的毛），进行干净清爽的洗涤。

1



请按**电源键**

- ▶ 请放好洗涤物后关好机门。
- ▶ 投入洗涤剂及纤维柔软剂后，关上机门。
- ▶ 洗涤剂量请参考11页。

2

请转动**程序选择旋钮**,启动**防过敏/除螨程序**。

- ▶ 自动选择为漂洗次数“3次”、脱水转速为800转。
- ▶ 自动启动蒸汽。
- ▶ 若要变更漂洗次数、脱水转速，则按相对应的按钮。

3



请按**启动/暂停键**。

- ▶ 门被锁定，进水并开始洗涤。



温馨小提示！

- 选择防过敏/除螨程序时，为了清除发生过敏的来源（灰尘、牛虱、霉、宠物毛），自动启动高温涡轮蒸汽。
- 选择防过敏/除螨程序时，为了更干净的漂洗，自动漂洗3次（可按漂洗键，变更漂洗次数）。
- 尤其是洗涤灰尘、牛虱最多栖息的床上用品时，其效果更加明显（请先确认是否为水洗涤用品）。
- 请勿放入羊毛、绢等细致的衣类和易脱色的衣类。

超柔呵护洗

您想为自己的宝宝创造最干净的卫生环境吗？请使用超柔呵护洗程序。

1



请按**电源键**

- ▶ 请放好洗涤物后关好机门。
- ▶ 投入洗涤剂及纤维柔软剂后，关上机门。
- ▶ 洗涤剂量请参考11页。

2

请转动**程序选择旋钮**,启动**超柔呵护洗程序**。

- ▶ 自动选择为漂洗次数“3次”、脱水转速为800转。
- ▶ 若要变更漂洗次数、脱水转速，则按相对应的按钮。

3



请按**启动/暂停键**。

- ▶ 门被锁定，进水并开始洗涤。



温馨小提示！

- 选择超柔呵护洗程序时，为了杀菌及清除牛虱，可以选择高温涡轮蒸汽。
- 为了婴儿敏感的皮肤不受伤害，自动漂洗3次（可按漂洗键，变更漂洗次数）。
- 超柔呵护洗程序，在进入主洗涤前，先进行简单的初洗工作（清除食物、汗、大小便等），排出受污染的水（初洗的洗涤剂盒里请勿投入洗涤剂）。
- 请勿放入羊毛、绢等细致的衣类和易脱色的衣类。

运动装

1



请按**电源键**

- ▶ 请放好洗涤物后关好机门。
- ▶ 放入洗涤剂及纤维柔软剂后，关上机门。
- ▶ 洗涤剂量请参考11页。

2

请转动**程序选择旋钮**，启动**运动装程序**。

- ▶ 自动选择为漂洗次数“2次”、脱水转速为**400转**。
- ▶ 自动启动蒸汽。
- ▶ 不标记水温度。

3



请按**启动/暂停键**。

- ▶ 门被锁定，进水开始洗涤。



请注意!

- 让您的登山服、运动服等休闲服装长期保持清洁的程序。
- 运动装衣类以外的，请勿一起放入。
- 带有拉链的夹克等衣类，拉上拉链后翻过来洗涤。



温馨小提示!

注意事项

- 为了防止衣类的损伤，脱水转速只能选**400转**或者免脱水，不能选择烘干。
- 请使用适合洗涤物的中性洗涤剂。

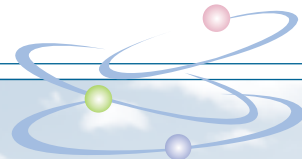

注意事项

- 运动装程序的适当衣物量，是成人登山服（上/下 一套为基准）3件以下。
- 具有防水功能的衣类，则完成脱水后部分衣物上残留水迹。
- 三角形布条质地、风衣等质地的衣服，适合选择此功能。





主洗洗涤

一般洗涤时使用。

- 1  请按**电源键**
 - ▶ 请放好洗涤物后关好机门。
 - ▶ 洗涤剂量请参考11页。
- 2 请转动**程序选择旋钮**, 启动所要程序。
 - ▶ 若要变更水温度、漂洗次数、脱水转速, 则按相对应的按钮。
- 3 按**洗涤键**, 启动**主洗洗涤程序**。
 - ▶ 除了清新程序, 其它程序中都适用。
- 4  请按**启动/暂停键**。
 - ▶ 门被锁定, 进水并开始洗涤。

浸泡洗涤

对沾有污渍的衣物, 主洗涤前先浸泡然后进入主洗涤程序。

- 1  请按**电源键**
 - ▶ 请放好洗涤物后关好机门。
 - ▶ 洗涤剂量请参考11页。
- 2 请转动**程序选择旋钮**, 启动所要程序。
 - ▶ 若要变更水温度、漂洗次数、脱水转速, 则按相对应的按钮。
- 3 按**洗涤键**, 启动**浸泡洗涤程序**。
 - ▶ 选择浸泡洗涤。
 - ▶ 只能在超柔呵护洗、棉麻织物、高温杀菌、夜间洗程序中选择。
- 4  请按**启动/暂停键**。
 - ▶ 门被锁定, 进水并开始洗涤。







温馨小提示!

- 洗涤桶偶尔旋转, 为了均匀地使衣物浸透。

预洗程序

洗涤污染严重的洗涤物之前进行约10分钟洗涤后排出污染水的洗涤。

-  **请按电源键**
 - ▶ 请放好洗涤物后关好机门。
 - ▶ 洗涤剂量请参考11页。
-  **请转动程序选择旋钮, 启动所要程序。**
 - ▶ 若要变更水温度、漂洗次数、脱水转速, 则按相对应的按钮。
-  **按洗涤键, 启动预洗程序。**
 - ▶ 选择预洗程序。
 - ▶ 只能在棉麻织物、超柔呵护洗、高温杀菌、夜间洗程序中选择。
-  **请按启动/暂停键。**
 - ▶ 门被锁定, 进水并开始洗涤。







温馨小提示!

- 预洗时在预洗用洗涤剂盒中投入洗涤剂, 主洗涤剂盒中也要同时投入洗涤剂。
- 预洗洗涤剂投入量不超过主洗洗涤剂量的一半。

少量洗涤

当洗涤量很少时使用。

-  **请按电源键**
 - ▶ 请放好洗涤物后关好机门。
 - ▶ 洗涤剂量请参考11页。
-  **请转动程序选择旋钮, 启动所要程序。**
 - ▶ 若要变更水温度、漂洗次数、脱水转速, 则按相对应的按钮。
-  **按洗涤键, 启动少量洗涤程序。**
 - ▶ 选择少量洗涤。
 - ▶ 除了防过敏/除螨、清新、运动装程序, 其它的程序中都适用。
-  **请按启动/暂停键。**
 - ▶ 门被锁定, 进水并开始洗涤。



温馨小提示!

- 根据洗涤物的量投入适当的洗涤剂。投入太多洗涤剂会延长洗涤时间或降低漂洗效果。
- 脱水时, 有可能衣物倾斜, 延长脱水时间。

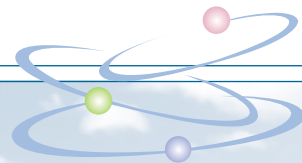

蒸汽洗涤

洗涤很脏的衣物、内衣、小孩衣物杀菌时使用。

以少量的电力消耗，发挥卓越的洗涤力。请勿放入羊毛、绢等细致的衣类和易脱色的衣类。

1



请按**电源键**

- ▶ 请放好洗涤物后关好机门。
- ▶ 洗涤剂量请参考11页。

2

请转动程序**选择旋钮**，
启动所要程序。

- ▶ 若要变更脱水转速，则按脱水键。

3

请按**蒸汽键**。

- ▶ 除手洗/羊毛程序，其它程序中均适用。
- ▶ 在运动装、防过敏/除螨、清新程序中，自动选择蒸汽洗涤功能。

4



请按**启动/暂停键**。

- ▶ 门被锁定，进水并开始洗涤。



温馨小提示!

- 蒸汽洗涤过程中，按洗涤键或扭转旋钮会自动解除。
- 蒸汽洗涤是以强大蒸汽进行高浓缩洗涤的过程，其过程中洗涤桶内部看不到水分，但属于正常洗涤。
- 蒸汽洗涤时，洗涤桶内部看不到被喷射的蒸汽，但是在内部，强大的蒸汽正进行洗涤作业。
- 洗涤时会发出“嘘”的声音，这是喷蒸汽的声音，为正常现象。

预约洗涤

在自己需要的时间中结束洗涤时使用。



例如：假设现在是下午1点，想在下午7点结束洗涤，那么预约时间为6小时（7点-1点=6小时）。
设定预约时间时初始显示3:00，每按一次“预约”键增加1个小时。

1



请按电源键

- ▶ 请放好洗涤物后关好机门。
- ▶ 投入洗涤剂及纤维柔软剂后关上机门。
- ▶ 洗涤剂量请参考11页。

2

请转动程序选择旋钮，
启动所要程序

- ▶ 若要变更水温度、漂洗次数、脱水转速，则按相对应的按钮。

3

按预约键，调准
预约时间。

- ▶ 预约指示灯亮并显示 3:00。
- ▶ 达到欲结束洗涤的时间 6:00 为止，继续按预约键。

4



请按启动/
暂停键。

- ▶ 显示离洗涤结束剩余的时间。
- ▶ 预约时间过后，结束洗涤。
- ▶ 取消预约时，请按电源键。



温馨小提示!

- 可预约3-19个小时，不到3个小时不能预约。
- 随着进水状况及水温度的不同，其预约时间和实际结束时间有所差距。
- 每按一次“预约”键会增加1小时。

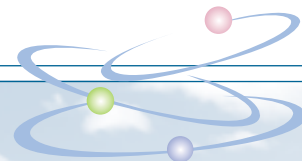

增加水量

漂洗时增加水量，便于更洁净的漂洗效果。

1



请按**电源键**

- ▶ 请放好洗涤物后关好机门。
- ▶ 投入洗涤剂及纤维柔软剂后关上机门。
- ▶ 洗涤剂量请参考11页。

2

请转动**程序选择旋钮**，
启动所要程序

- ▶ 若要变更水温度、漂洗次数、脱水转速，则按相对应的按钮。

3

请按**增加水量键**

- ▶ 增加水量键灯亮。
- ▶ 除了清新程序以外的所有行程都可以选择此功能。

4



请按**启动/暂停键**。

- ▶ 门被锁定，进水并开始洗涤。



温馨小提示!

- 漂洗时可以增加水量。
- 运行中可按启动/暂停键，暂停后选择增加水量。

洁桶洗

清洁洗衣机内部时使用。

1



请按电源键

- ▶ 关好机门。
- ▶ 使用液态漂白剂、洗涤剂时，请放入到纤维柔软剂盒中，使用粉状漂白剂、洗涤剂时，请放入到标准洗涤洗涤剂盒中。
- ▶ 请勿放入一般性洗涤剂或洗涤物。

2

请按洁桶洗键

- ▶ 预约功能不可选。

3



请按启动/暂停键。

- ▶ 门被锁定，开始洁桶洗。

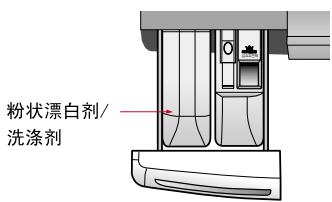
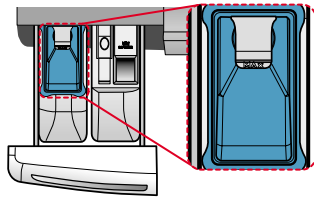
粉状洗涤剂或者粉状漂白剂	液态洗涤剂或者液态漂白剂
54g	54ml
 <p>粉状漂白剂/ 洗涤剂</p>	 <p>※ 投入量超过基准线时，会造成不经过正常顺序，直接投入到洗衣桶内。</p>



温馨小提示！

自动提示洗衣桶清洗始点。

- ⦿ 不做洁桶洗的状况下进行一般洗涤时，可通过转动程序选择旋钮或者按键的方法，选择所需程序。
- ⦿ 洗衣桶清扫始点自动提示标记的出现，取决于洗衣机的使用次数，但一般时间上是每1-2个月出现一次。



温馨小提示！

- ⦿ 洁桶洗必须选择氯化漂白剂（选择氧化漂白剂时，其杀菌效果大大降低）。
- ⦿ 选择洁桶洗程序时，请勿放入洗涤物和洗涤剂。造成衣物损伤及退色。
- ⦿ 每月一次进行洁桶洗，可维持干净的洗衣桶。
- ⦿ 夜晚或外出时启动“洁桶洗”，则更为方便。
- ⦿ 所谓氯化漂白剂，是通常在市场上销售的礁的种类。

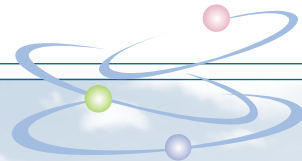

洗涤、漂洗、脱水中，只选择所需程序时

只选择洗涤程序时。

1



请按**电源键**

- ▶ 请放好洗涤物后，关好机门。
- ▶ 放入洗涤剂后，关上机门。
- ▶ 洗涤剂量请参考11页。

2

按**洗涤键**，选择所需的洗涤种类。

3



请按**启动/暂停键**。

- ▶ 门被锁定，进水并开始洗涤。



温馨小提示！

- ◎ 只选择洗涤或漂洗时，结束后洗衣桶内会进行排水，原因是为防止洗衣桶内长时间积水，引起洗衣桶门密封圈变形，影响洗衣机质量。

只选择漂洗程序时。

1



请按**电源键**

- ▶ 请放好洗涤物后，关好机门。
- ▶ 放入洗涤剂后，关上机门。
- ▶ 洗涤剂量请参考11页。

2

按**漂洗键**，选择所需的漂洗次数。

3



请按**启动/暂停键**。

- ▶ 门被锁定，进水并开始漂洗。

只选择脱水程序时。

1



请按**电源键**

- ▶ 请放好洗涤物后，关好机门。
- ▶ 放入洗涤剂后，关上机门。
- ▶ 洗涤剂量请参考11页。

2

按**脱水键**，选择所需的脱水转速。

3



请按**启动/暂停键**。

- ▶ 门被锁定，开始脱水或者排水。

洗涤到烘干程序

自动选择洗涤到烘干程序时使用（最大烘干容量为4kg）。

1  **请按电源键**

▶ 请投放洗涤剂/纤维柔软剂。

 **请注意！**
洗涤剂量，请务必参考使用说明书11页。

2  **转动旋钮, 选择所需程序。**

▶ 只能在棉麻织物、高温杀菌、夜间洗、超柔呵护洗、防过敏程序中启动。
▶ 按烘干键，选择所需烘干程序或烘干时间。
▶ 选择烘干时，脱水转速自动被设置成1200转，可选择1000或1200转。
▶ 超柔呵护洗和防过敏/除满程序选择烘干时，脱水转速自动设置为1000转，可选择800转或1000转。

3  **请按启动/暂停键。**

▶ 门被锁定，进水开始洗涤。

洗涤/烘干完成

▶ 响起洗涤结束音，电源被自动切断。



温馨小提示！

- 放入洗涤物，按自动/暂停键。
- 单独选择“烘干”时，为提高烘干功能，脱水转速自动被设置成1200转。
- 合成纤维的烘干请选择“低温”、烘干后须熨烫时请选择“熨烫”、一般衣类的烘干请选择“标准”、如婴儿装需要高度烘干的请选择“强力”。

※ 为防止过强的烘干引起的皱纹，烘干条件设定低一点，完了后旋“烘干”旋钮可以追加烘干。

※ 烘干程序请选择以下步骤

- **标准**：棉质一般衣物烘干时使用。
- **强力**：厚的衣物或棉质衣物完全烘干时使用。
- **熨烫**：衬衫等需要熨烫的衣物烘干时使用，烘干成适合熨烫的程度。
- **低温**：合成纤维类等高温容易变形的衣物烘干时使用。

※ 想按时间进行烘干时旋转“烘干”旋钮选择“时间”，可以选择30，60，90。

※ 自动烘干（标准、强力、低温、熨烫）会自动感应被选程序所需的烘干状态，所显示的剩余时间和实际运行时间之间会有所差距。

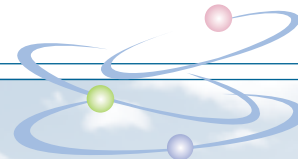

请注意!

- 自动选择洗涤到烘干程序时，请务必放入**4kg**以下的洗涤物（放入**4kg**以上时，不容易烘干）。
- 烘干前请务必确认是否是可烘干物品。
- 手洗/羊毛、大件、运动装、清新程序中，不能选择烘干程序。
- 低水压地区，不容易烘干。
- 烘干结束后或者烘干过程中，取出洗涤物时，有可能被洗涤物上的拉链及洗衣机内部、洗衣桶门等的热度烫伤。
- 烘干过程中，按启动/暂停键，暂时停止烘干过程后可以开机门，但经常打开机门，会导致不易烘干或出现故障。
- 根据布料成分，烘干后有可能出现收缩及变形（请选择短期烘干时间）。
- 纤维柔软剂投入口中残留水时，先取出洗涤剂盒，擦拭水后投入纤维柔软剂（特别是烘干后，纤维柔软剂投入口中会残留水，请务必予以确认）。

洗涤物的种类						
	尿布 (棉100%)	衬衫 (多元酯65% 棉35%)	袖衫 (混纺)	内裤 (100%棉)	上下睡衣 (100%棉)	牛仔裤 (100%棉)
每件重量	约95g	约300g	约300g	约50g	约500g	约600g

■ 不能使用烘干功能的洗涤物

<ul style="list-style-type: none"> ● 未按使用说明书的内容操作，所发生的事故，本公司不予负责。 	毛织物服装或毛织物毯子	皮制品	丝制品	FULL制服装	亚麻布制品(女性内衣裤)	包
袖、长袜、紧身运动服	以下提示的服装类	海面制品	毛长为10mm以上的毛毯	鞋	电热毯	

只选择烘干程序

洗涤物只需要烘干的时候使用。

1



请按电源键

▶ 请放好洗涤物后关好机门。



请注意！

请勿投入洗涤剂或纤维柔软剂。

2

请旋转烘干旋钮选择

▶ 旋转烘干旋钮，选择所需烘干程序或烘干时间。

单独选择烘干时

- ▶ 为了提高烘干功能，脱水转速被自动设置为1200转。
- ▶ 按脱水键，脱水转速可选择1000转，1200转，也可以解除脱水程序。

3



请按启动/暂停键。

▶ 门被锁定，开始烘干。

烘干完成

▶ 程序结束，电源被自动切断。



温馨小提示！

- 欲变更烘干程序或烘干时间，转动到所需程序或时间。
- 过度的烘干造成衣物起皱，为防止此现象，采用了较低的烘干强度。可进行追加烘干。

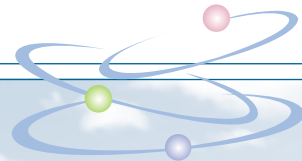

- 为了清除湿气，烘干时会使用水，必须打开水龙头。
- 不能供水或者水压低的区域，烘干效果不明显。
- 选择烘干前，请确认是否为可烘干物品。
- 选择1200转的脱水转速，可提高烘干功能，缩短烘干时间。
- 不同布料烘干后有可能收缩及变形。
- 烘干程序根据所选择的时间（30-90分钟）进行烘干。
- 烘干结束后，取出洗涤物时，有可能被洗衣机内部及洗涤槽门等的热度烫伤。



温馨小提示!

关于烘干过程中的进水及排水

- 烘干中，进水和排水的反复，为了提高烘干性能，不是故障。

关于烘干状态

- 洗涤物的种类不同，其烘干状态也不同。
- 没有完全烘干时，请选择“30-90分钟”追加烘干。

关于静电

- 化学纤维洗涤物的烘干：从洗涤槽取出化学纤维洗涤物时所产生的磨擦会引起静电，为了降低静电，漂洗时使用纤维柔软剂。

关于烘干容量

- 烘干容量的选择：请参考洗涤槽入口旁粘贴的“烘干容量显示标签”。
- 烘干容量显示是以放入干燥状态衣类为基准。

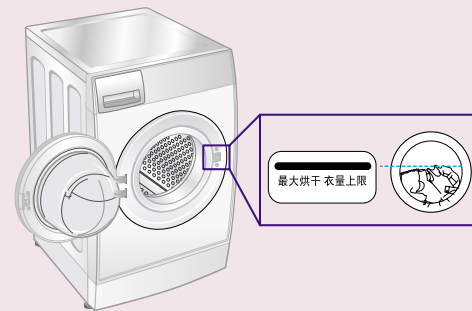

童锁功能

防止小孩操作洗衣机时使用。



- ▶ 同时按**3秒钟**洗涤键和漂洗键，则设置或解除。
- ▶ 只能在运行中设置或者解除。
- ▶ 设置童锁功能后，所有按键都不起作用。
- ▶ 设置后显示“🔒”标记。
- ▶ 所有运行结束，童锁功能自动解除。

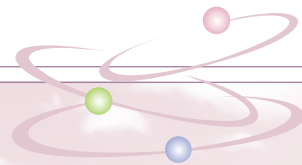

进水管连接方法

连接前，请拆开进水管。

完全拆开连接座和中间连接座后，再拆进水管。

- ▶ 连接座向左转，与中间连接座分开。
- ▶ 一手拿着连接座，一手按住扣环住下拉，将连接座与进水管分开。
- ▶ 事先不拆开，连接时不能完全结合，导致漏水故障。

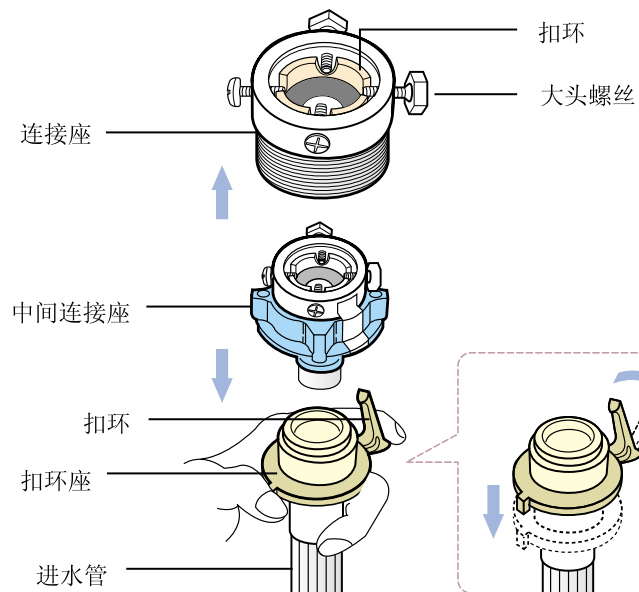

温馨小提示!

◎ 延长进水管时

- ▶ 可以把LG电子代理店或售后服务中心购买的管子，连接在“进水管连接座”上使用，从而达到延长使用进水管的目的。
- ▶ 冷·温进水管中，只使用其中一个时，剩余的进水管连接在“进水管连接座”上，从而达到延长使用进水管的目的。

- ◎ 选择冷温水以外的水温时，冷水和温水都会供应。只使用冷·温水中的一个时，必须连接在冷水侧。

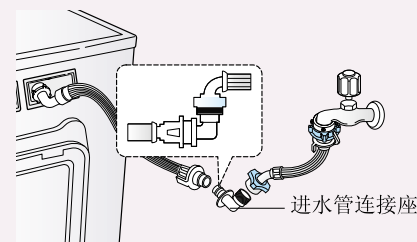

进水管连接方法

冷水阀(蓝色)连接在水龙头冷水侧,温水阀(橙色)则连接在温水侧。

只有一个水龙头时,请连接在冷水侧。此时为了区分温/冷水,进水初期3分钟左右的时间不会进水,属于正常现象。

1

水龙头连接座

- ▶ 橡胶套要完全紧贴在水龙头上,以同样的深度拧紧4个螺丝
- ▶ 大头螺丝靠在墙壁侧,容易拧紧

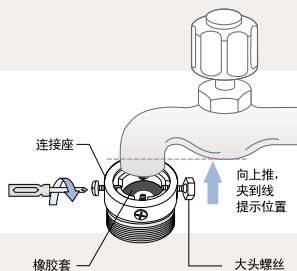

2

把中间连接座连接在连接座上

- ▶ 连接时,对好螺丝纹,中间连接座往右转动

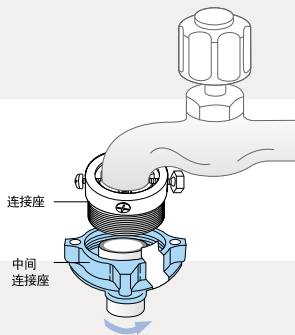

3

进水管连接在中间连接座上

- ▶ 同时按住上下两个扣环,接在中间连接座上
- ▶ “哒”的声音说明已连接

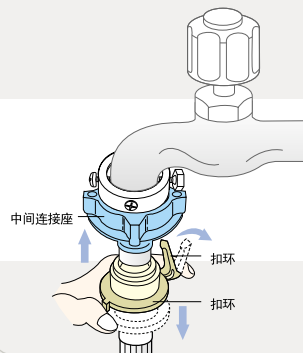

4

把进水管连接在洗衣机上后,打开水龙头

- ▶ 请先确认冷水(蓝色)、温水(橙色)后连接
- ▶ 必须用橡胶套连接,否则会引起漏水
- ※ 漏水时请从第一步骤重新连接

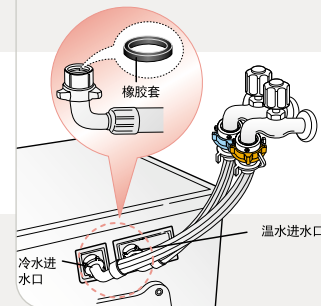

其他水龙头的连接方法

● 螺纹接套型号

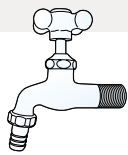

①请清除终端螺纹接套

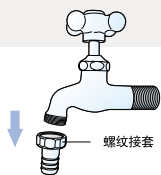

②请组装连接座

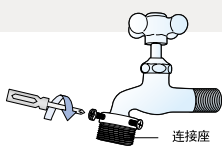

● 螺丝型号

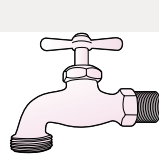

①请拆除连接座内部塑料导套

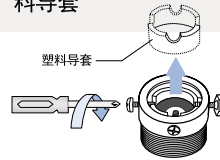

②请组装连接座

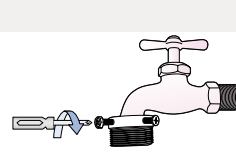

※ 之后的组装顺序,与进水管连接方法中的2, 3, 4的步骤相同

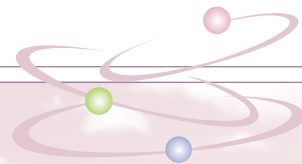

安装方法

拆掉洗衣机背面的运输用固定螺栓，调整洗衣机的水平，否则会出现强烈噪音和震动，发生故障。

运输螺栓拆卸方法

1

请确认固定螺栓。

- ▶ 确认洗衣机背面的运输用固定螺栓4个。

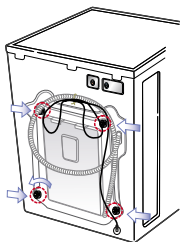

2

请拆卸运输螺栓。

- ▶ 用扳手解开4个运输用固定螺栓。

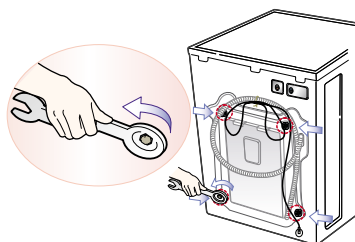

3

请取出运输螺栓。

- ▶ 取出来的固定螺栓，请务必好好保管。搬迁时，为了保护产品，须重新使用固定螺栓。
- ▶ 用附带的盖子堵住孔。

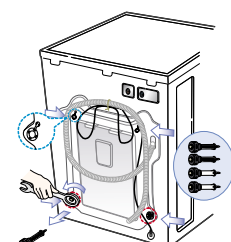

排水管安装方法

1

请确认排水管。

- ▶ 先放好排水管后，开始安装。

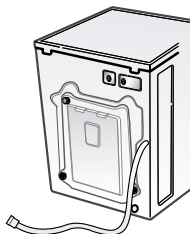

2

水平安装排水管。

- ▶ 请避免排水管搭在门槛上。

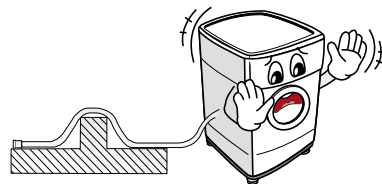

3

请勿挤压排水管。

- ▶ 请勿折或压排水管。
- ▶ 排水管终端部位，请勿浸到水中。

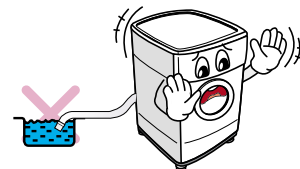

! 注意：排水管安装高度较高使，不易排水。

安装方法

水平安装方法 (无自动高度调整装置时)

1 请选择洗衣机安装场所。

- ▶ 请选择地面稳固、水平的场所安装。
- ▶ 洗衣机和墙壁，请保持2cm以上的距离。

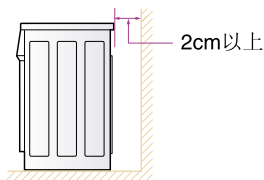

2 请确认缝隙。

- ▶ 请确认4个水平调整脚和地面之间的缝隙。
(确认安装的洗衣机是否晃动)

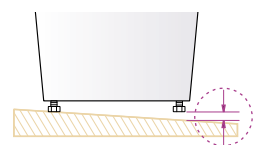

3 请校准水平。

- ▶ 地面不平时，请调整水平脚调整水平。
- ▶ 轻轻抬起洗衣机，往左转动水平调整脚，调整水平高度较低的地方。
- ▶ 调整后放下洗衣机，往右转动，完全拧紧螺母。

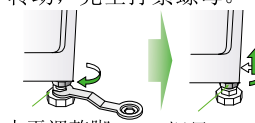

水平调整脚 螺母

4 请确认水平度。

- ▶ 按或者摇晃洗衣机前面、左右、角落部分时或者脱水时发生晃动，则重新调整水平调整脚。

※ 橡胶垫使用方法

- ▶ 地面倾斜度高或者解开20mm以上的水平调整脚也不能调好水平时，请使用另外供应的高度调整橡胶垫。

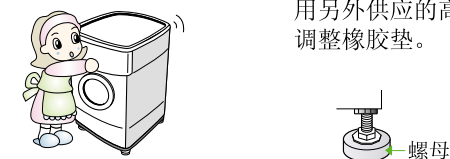

水平安装方法 (有自动高度调整装置时)

1 请选择洗衣机安装场所。

- ▶ 请选择地面稳固、水平的场所安装。
- ▶ 洗衣机和墙壁，请保持2cm以上的距离。

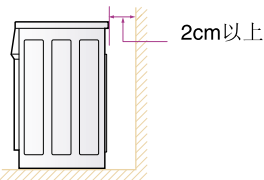

2 请确认右侧后面的脚。

- ▶ 请确认右侧后面的自动高度调整脚和地面的缝隙。



自动高度调整脚

※ 本产品是已安装自动高度调整脚的产品，可自动调整高度。

3 请校准水平。

- ▶ 请确认缝隙后安装，如图1。

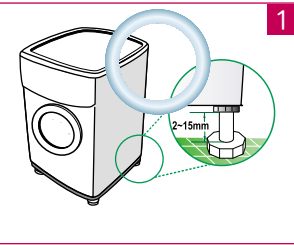

2-15mm

正确的安装

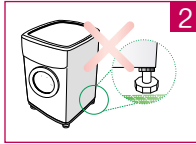

2 翘起来时

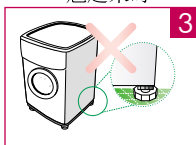

3 完全紧贴地面时

- ▶ 如图2, 3时，调整前面的高度调整脚象如图1。

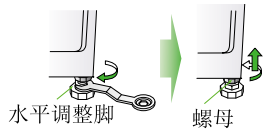

水平调整脚 螺母

- ▶ 解开前面的高度调整脚调整后，向右转动螺母，完全拧紧。

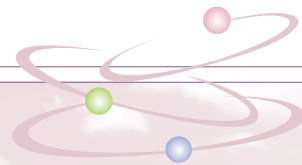

安装用零件另卖品导向

为了特殊环境下的产品安装，如下提供多种多样的安装用零件。
根据顾客的安装环境，在全国服务中心，可购买安装用零件。

※ 安装零件必须购买LG电子供应的正版。
(不使用正版，则导致缩短产品寿命或者出现各种问题)

名称	图片	种类	用途&使用方法
高度调整板		- 高度1cm 式 - 高度5cm 式	<ul style="list-style-type: none"> ▶ 要安装的地面有高度之差时，请为了水平安装产品使用。 ▶ 必须使用塑料垫和橡胶垫。 ▶ 要调2cm-4cm的高度，则重叠1cm的塑料垫，调整高度。 <p>水平调整桶板 塑料垫 橡胶垫</p>
防滑胶带			<ul style="list-style-type: none"> ▶ 安装在瓷砖上方时，洗衣机运行过程中因地面光滑，会移动，因此，在瓷砖上方粘贴胶带后安装洗衣机。
加长用进水管		- 1m 冷水式 - 1m 温水式 - 2m 冷水式 - 2m 温水式 - 5m 冷水式 - 5m 温水式	<ul style="list-style-type: none"> ▶ 延长进水管长度时使用。 ▶ 进水管之间的连接，必须使用进水管连接座。 <p>进水管连接座</p>
进水管连接座			<ul style="list-style-type: none"> ▶ 延长进水管长度时使用。
整套进水管			<ul style="list-style-type: none"> ▶ 购买产品时，附带的整套进水管。 ▶ 搬迁等原因丢失进水管时，可另购。 ▶ 组成：冷水管（1.25m）1个、温水管（1.25m）1个、进水管连接座1个。
螺丝型进水管电门塞			<ul style="list-style-type: none"> ▶ 请使用终端连接部位成螺丝状或者螺纹接套状的水龙头。 ▶ 请先解开挂在水龙头终端部位的螺纹接套后组装。 ▶ 组成：冷水（蓝色）1个、温水（橙色）1个。 <p>螺纹接套</p>
加长用排水管		- 0.5m - 1m - 1.6m	<ul style="list-style-type: none"> ▶ 请延长排水管。 ▶ 附带延长用连接座。

电源及接地的确认

警告： 必须接地（在LG电子服务中心购买的接地线，连接在接地螺丝上使用）。不接地的话，洗衣机漏电，有可能触电。

电源电门塞连接方法

- ▶ 220V插座上，不能同时使用其它家电。
- ▶ 不可取：使用110V升压变压器升压到220V后使用。
- ▶ 请勿连接在工厂电源(330V)。

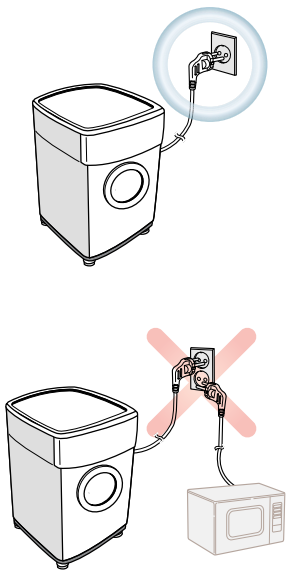

220V电源连接及接地方法

- ▶ 必须插在接地的220V专用插座上。
- ▶ 本产品为220V专用洗衣机。

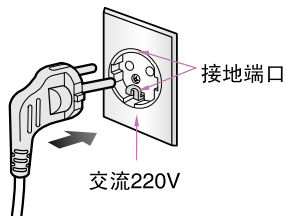

- ▶ 没有连接接地端口内部排线时，必须另外接地。

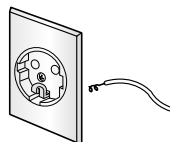

- ▶ 延长线时，请连接接地线。

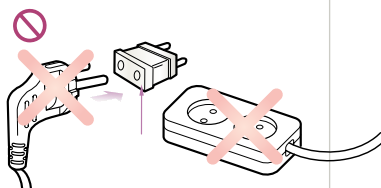

其他接地方法

- ▶ 接地铜版上连接接地线后，以75cm的深度埋在有湿度的地上。

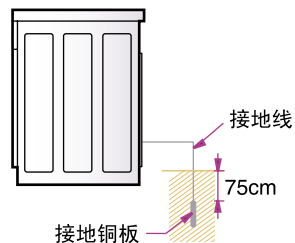

- ▶ 安装时不能接地，则购买规定规格的漏电切断器连接在插座上。

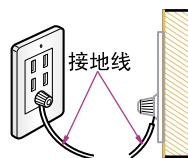
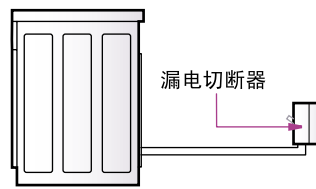

避免接地的情况

- ▶ 电话线、避雷针等，打雷时很危险，绝对不可以接地。



- ▶ 煤气管有爆炸的可能性，不能接地。

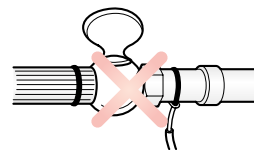

- ▶ 水龙头不能接地。

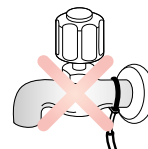

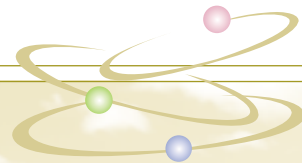

清扫方法

清扫进水口滤网时（洗涤槽漏水或者过滤器被污水堵住时，LCD显示窗中提示“无法进水”警告。）

为了避免进水口滤网被堵住，周期性取出清扫。滤网上残留异物（锈、沙、石头）不能进水。



清扫排水泵过滤器时（过滤器被污渍堵住时，LCD显示窗中提示“无法排水”警告。）

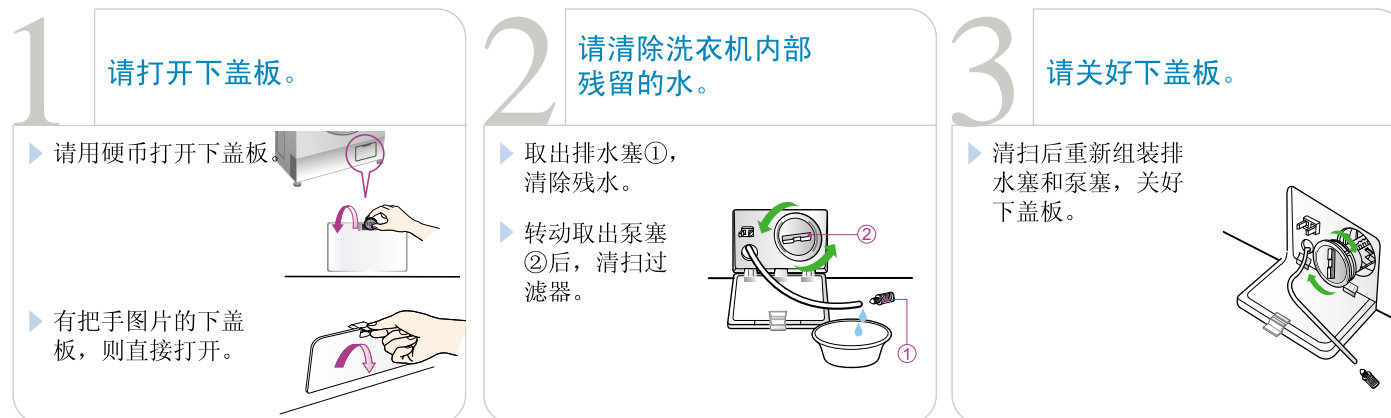

注意！

打开泵塞前，请先确认洗涤槽内部是否留有热水。有可能被热水烫伤。

清扫方法

清扫洗涤剂盒时。

请不要用水管直接洒水清扫洗衣机内部。火灾或者触电的危险。

1 轻轻按纤维柔软剂盖，取出洗涤剂盒。



2 用刷子清扫洗涤剂盒和洗涤剂盒周边的部位后，重新插入洗涤剂盒。



3 1周1次清洗洗涤剂盒，能维持更干净的洗涤环境。



清扫水循环过滤器时

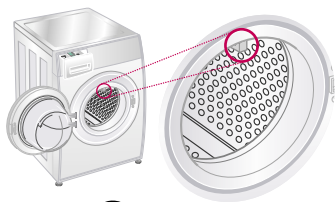

- 打开洗衣机门，清除橡胶套上侧中央水循环过滤器的污渍。
- 水循环过滤器上残留异物，则不能进行水循环。

清扫洗涤槽内部时

- 使用洁桶洗程序，清扫内部。



温馨小提示！

- 洗涤槽内部未清除干净时，会产生气味或者斑点（霉）。洗涤后打开机门，直到洗涤槽内部的湿气晾干为止。



- 打开门时，请务必确认。
- 不能让小孩跑进洗涤槽内部。有可能受伤或者窒息。
- 不能让宠物狗等动物跑进洗涤槽内部。有可能受伤或者窒息。

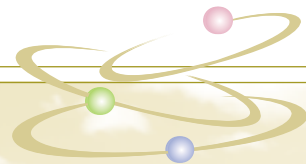

温馨小提示!

- 抗菌洗涤槽可以抑制细菌的繁殖，但若长期使用在如下条件下，会由水垢中落下空气中的细菌或者真菌导致洗涤槽被污染。
 - 安装环境潮湿、阴暗
 - 长时间不对洗衣机进行保养
 - 过度使用洗涤剂或柔软剂时
- 洗涤槽若被严重污染不好清洗，平时要定期地保养。

清洗洗涤槽时

- ▶ 购买市面上洗涤槽专用洗涤剂，选择煮洗程序进行清洗。
- ▶ 参照购买的专用洗涤剂的使用方法使用。
- ▶ 若使用漂白剂、漂白剂10克投入到主洗用洗涤剂投入口使用。
- ▶ 每个月清洗一次以上。
- ▶ 洗涤槽清洗时不要放衣物，会损伤衣物。

洗衣机门橡胶门皮清洗

- ▶ 5克的漂白剂到5L的温水里使用。(1000倍稀释)
 - ▶ 用稀释的漂白剂，擦拭橡胶套的各个角落。(必需佩带橡皮手套)
 - ▶ 用毛巾擦干。
 - ▶ 把门开着，直到完全风干。
 - ▶ 每个月清洗一次以上。
- ※若使用未稀释的漂白剂，会导致橡胶门皮及洗衣机部品故障。

洗涤后管理要领

- ▶ 洗涤完了以后，擦干洗衣机门与橡胶门皮的湿气以后，把门打开一定时间，风干洗涤槽。

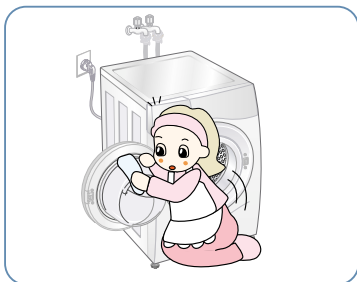

<洗衣机门擦干>

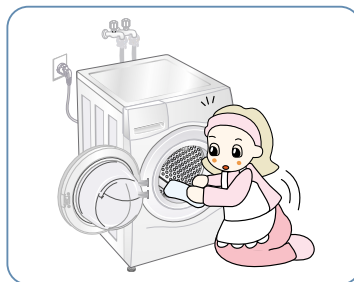





<橡胶门皮擦干>

申请故障前的确认

产品使用过程中，出现以下症状，请重新确认，也许不是故障。

如果显示异常内容的话，请先确认以下事项。

	显示窗口异常告知	请确认	请采取措施
脱水异常		<p>脱水过程中，震动、噪音大时</p> <ul style="list-style-type: none"> Q 洗涤物是否倾斜于一边？ Q 洗衣机是否安装稳固？ Q 是否清除运输用固定螺栓？ <p>不能脱水时</p> <ul style="list-style-type: none"> Q 只洗涤了玩具、地巾、针织品中的一项？ Q 是否一起洗涤了不同材质的被子？ 	<ul style="list-style-type: none"> A 请铺平洗涤物。 A 安装在平整、水平的地面，不能有晃动，确认其水平状态。 A 请拆除运输用固定螺栓。 A 玩具、地巾等的碰撞，有可能导致不能脱水。针织品类请铺平后重新运行洗衣机。 A 被子的脱水时，请每次1张进行。
进水异常		<p>不能进水或者水流量少时</p> <ul style="list-style-type: none"> Q 水龙头是否关闭状态？ Q 是否停水或者冰冻？ Q 水压低或者进水口是否堵住？ Q 冷水阀上是否连接进水管？ Q 进水管是否被折弯？ <p>进水管连接部位漏水时</p> <ul style="list-style-type: none"> Q 进水管是否正确连接在水龙头上？ 	<ul style="list-style-type: none"> A 请打开水龙头。 A 用热水解冻水龙头。 A 请取出进水口内的滤网，彻底清洗。 A 请在冷水侧阀门上连接进水管。 A 请放好进水管。 A 进水管对准水龙头后，重新拧好。
排水异常		<p>不能排水或少许水渗透时</p> <ul style="list-style-type: none"> Q 排水管是否下垂？ Q 排水管是否折弯或者放在门槛上方？ Q 排水管是否冻结？ Q 排水泵内是否进入异物，阻碍泵的转动？ 	<ul style="list-style-type: none"> A 请放好排水管。 A 管子折弯时，异物留在管子内，不能排水，请把排水管放在平整的地方。 A 请用热水解冻。 A 打开泵盖，取出异物。
门异常		<ul style="list-style-type: none"> Q 是否在未关好门的状态下运行洗衣机？ 	<ul style="list-style-type: none"> A 请把门关好。
起泡或者不能漂洗		<ul style="list-style-type: none"> Q 是否超过规定量的洗涤剂？ Q 洗涤物上的污染是否很少？ 	<ul style="list-style-type: none"> A 请放入规定的洗涤剂。 A 污染少的洗涤物，则放入少于规定量的洗涤剂。

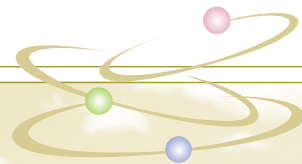

	显示窗口异常告知	请确认	请采取措施
蒸汽		洗涤剂放入口或者后面的缓气口中，漏蒸汽时 Q 是否进行高温杀菌的程序？	A 加热洗涤水时的蒸汽，不属于故障范围。
电源异常		无电源信号时 Q 是否按了电源键？ Q 电源插头是否脱落？ Q 漏电切断器是否成“OFF”状态？ Q 是否连接在110V的电源上？	A 请按洗衣机的电源键。 A 请插电源插头。 A 请打开漏电切断器。 A 本产品是220V专用。
运行异常		不能运行时 Q 是否关好门启动的？ Q 是否正在进水状态？ Q 是否关掉了水龙头？	A 请按电源键。 A 请等待水位达到规定高度。 A 请打开水龙头。
漏水		洗涤槽门的下方，漏水时 Q 与洗涤槽门的玻璃相接的橡胶上，是否粘到丝屑、洗涤剂的异物？	A 用干净的抹布擦拭异物。
FE		继续进水时 Q 进水阀出现异常，重复继续进水和排水时显示如下标志。	A 拔掉电源插头后，打电话给服务中心。
PE		不能调整水时 Q 水调整感应器误启动，不能调整水时，显示如下标志。	A 拔掉电源插头后，打电话给服务中心。
LE		洗涤槽不转动时	A 拔掉电源插头后，打电话给服务中心。
TE		不能加热洗涤水时	A 拔掉电源插头后，打电话给服务中心。
DHE		不能烘干时	A 拔掉电源插头后，打电话给服务中心。

洗涤的一般常识

请观察洗涤方法标志后，分类洗涤。

国际纺织品维护标志(ITCL)说明

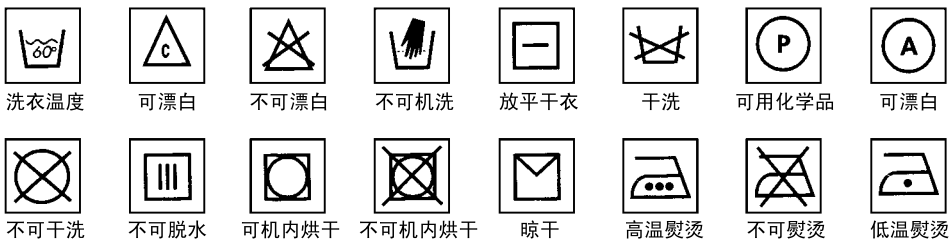

不能洗涤的洗涤物（有可能收缩、变形）

- 鞋、电热毯
- 皮制品、领带、西服、大衣等干洗专用衣类
- 绢、羊毛、人造丝、醋酸纤维等，一旦接触水则收缩或变色的纤维或者含有里料、芯料的外套
- 其它浸水就变形、易脱色的洗涤物（请参考衣服上的洗涤标签）

熨斗的适当温度

纤维	温度
麻	180-200
棉	160-180
羊毛	140-160
绢、人造丝	120-140
聚脂	100-120
尼龙	100-120
醋酸纤维	70-100
丙烯酰胺	70-100
其他，合成纤维	120-150

- 根据纤维种类，适当的温度熨烫。
- 混纺织物以耐热性低的纤维为准，施加适当温度。
- 棉、麻等耐热性强的衣服，可以直接熨外侧；毛织物 则盖上木棉制布，从外侧熨烫；丝织品则熨烫衣服内部。

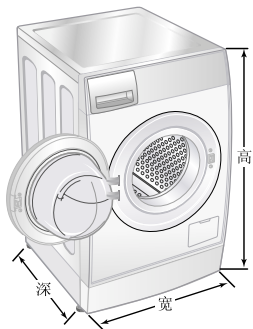
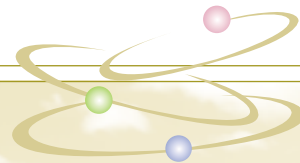

能耗参数	型号	WD-R1223UD
耗电量(千瓦时/工作周期)		1.52
耗水量(升/工作周期)		96
洗净比		1.03
洗涤容量(公斤)		8
能耗等级		1

能效检测标准程序：棉麻织物(60度)+蒸汽

名称	WD-R1223UD
电源	220V,50HZ
外形尺寸	600mm(宽)×640mm(深)×1080mm(高)
重量	89kg
最大洗涤容量	8kg
最大烘干容量	4kg
消耗功率	洗涤时:160W/加热时:2100W/烘干时:1500W
标准水压	30kPa~1000kPa
洗涤噪音	59dB
脱水噪音	70dB

- 为了提高整机性能而对外观和规格进行的更改，不再另行通知。
- 本产品执行：GB4706.1 家用和类似用途电器的安全 第一部分：通用要求
 GB4706.20 家用和类似用途电器的安全 滚筒式干衣的特殊要求
 GB4706.24 家用和类似用途电器的安全 洗衣机的特殊要求
 GB4343 家用和类似用途电动、电热器具，电动工具以及类似电器无线电干扰特性测量方法和允许值
 GB17625.1 电磁兼容 限值 谐波电流发射限值(设备每相输入电流≤16A)
 GB19606 家用和类似用途电器噪音限值
 GB12021.4-2004 电动洗衣机能耗定值及能源效率等级

LG电子产品保修说明

感谢您购买LG电子产品，本着对您负责的精神，并为了确保我们向您提供优质的售后服务，现对您所享受的保修事宜作如下说明：

您的义务

1. 您在购机时，应要求经销商在购机发票上填写以下内容：型号、机身编号、购机日期及购买商场，并盖经销商的有效专用公章。
2. 请您将随机的《顾客档案卡》中详细内容填写完整后，寄回我公司。
3. 当洗衣机出现故障后，请您务必与我公司联系。为确保您得到优质的售后服务，请不要联系其他电话。全国服务电话：

4008199999 8008288008 025-84876315

LG电子产品售后服务规定

LG电子为了使中国消费者放心满意的使用公司的产品，将严格遵守国家颁发的有关法律，遵照《中国消费者权益保护法》，《中国产品质量法》的具体条款及“三包”的有关规定，规范我公司售后服务制度：

1. 您所购买的产品整机保修期为一年(电脑板保修三年、电机保修十年)，下列情况为非保修范围：
 - * 用户自己使用操作不当；
 - * 人为搬动后造成产品损伤；
 - * 产品发生故障后，用户自行到非LG电子指定维修点修理；
 - * 用户自行拆修，涂改机身编号；
 - * 无购机发票；
 - * 遭受自然灾害或意外事故(穴如火灾、水灾、地震、煤气爆炸等)；
 - * 用户运输过程中损坏；
 - * 用于营业、公用等非家庭用机。
2. 对超过保修期和属于非保修范围的产品，我们将实行收费服务，收费项目为：修理费+零件费+上门费；
3. 产品保修期从购机之日起计算。在以上规定的保修期内如产品出现任何故障，我公司将不收取顾客的修理等任何费用。如有任何疑问或产品故障，顾客均可拨打此说明上的电话寻求帮助；
4. 如因零部件供应等原因，导致产品修复期超过三个月时，我公司将按照顾客要求给予调换；
5. 超过保修期的产品，当产品修复后三个月内又出现重复故障时，维修网点将免费为顾客重新修复；
6. 我公司对产品的维修实行上门服务制。我们将在登记后24至48小时到位服务，如顾客家处市郊或外埠地区，我公司仍可在48至72小时内长途出差至顾客处服务；
7. 如顾客有特殊需要，我们可提供以下有偿供给：
加长进水管，加长排水管。

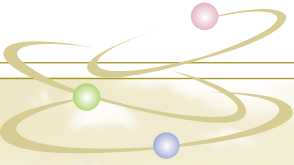

Memo

A large rectangular area with a light beige background and rounded corners. It contains horizontal dashed lines for writing, spaced evenly down the page.

A second large rectangular area, identical to the first, with a light beige background and rounded corners. It also contains horizontal dashed lines for writing.



如有问题
请拨打LG服务一号通

南京乐金熊猫电器有限公司
地址：中国南京市白下区海福巷118号
电话：025-87706666
传真：025-84872931
邮编：210007
售后服务热线：025-84876315

免费咨询电话：8008288008
(全国区域免费电话)



售后服务网址 <http://www.lge-panda.com>



P/NO:MFL59755508

免费服务电话
8008288008