



HRVATSKI

DVS450H



Kao partner ENERGY STAR® -a, LG potvrđuje usklađenost ovog proizvoda i njegovih modela s ENERGY STAR® uputama za ekonomičnu potrošnju energije.

ENERGY STAR® je registrirana marka u SAD-u.

P/No. : MFL58825907

Mjere predostrožnosti



OPREZ: NE SKIDAJTE POKLOPAC (ILI ZADNJU STRANU) UREĐAJA KAKO BISTE SMANJILI OPASNOST OD STRUJNOG UDARA. UREĐAJ NE SADRŽI DIJELOVE KOJE BI KORISNIK MOGAO POPRAVLJATI. SERVISIRANJE PREPUŠTITE OSOBLJU KVALIFICIRANOM ZA SERVISIRANJE.

 Simbol munje sa strelicom na vrhu unutar jednakostraničnog trokuta ima za cilj upozoriti korisnika na prisutnost opasnog neizoliranog napona unutar kućišta proizvoda koji može imati dovoljnu jakost da za osobe predstavlja opasnost od strujnog udara.

 Uskličnik unutar jednako-straničnog trokuta ima za cilj upozoriti korisnika na prisutnost važnih uputa za rad i održavanje (servisiranje) proizvoda u knjižicama koje prate proizvod.

UPOZORENJE: NE IZLAŽITE PROIZVOD UTJECAJIMA KIŠE I VLAGE U CILJU SPREČAVANJA POŽARA ILI STRUJNOG UDARA .

UPOZORENJE: Ne postavljajte ovu opremu u zatvorena mjesta kako što su to police za knjige ili slično.

OPREZ: Ne začepļujete otvore za ventilaciju. Postavite uređaj u skladu s uputama proizvođača. Otvori na kućištu uređaja su postavljeni zbog ventilacije kako bi osigurali pouzdan rad proizvoda i kako bi zaštitili proizvod od pregrijavanja. Otvori se nikada ne smiju začepiti tako da se proizvod stavi na pr. na krevet, fotelju, tepih ili neku drugu sličnu površinu. Proizvod se ne smije stavljati u ugradbena tijela kao što su police za knjige, osim ako nije osigurana dobra ventilacija ili u slučaju da se to navodi u uputama proizvođača.

OPREZ: Ovaj proizvod koristi laserski sustav.

Kako biste osigurali pravilnu upotrebu proizvoda, molimo pažljivo pročitajte priručnik za korisnika i sačuvajte ga za buduće potrebe. Ukoliko uređaj zahtijeva održavanje, kontaktirajte ovlašteni servisni centar. Korištenje upravljačkih funkcija, podešavanja ili izvođenje procedura koje nisu navedene u ovom priručniku može dovesti do opasnog izlaganje zračenju. Ne pokušavajte otvoriti kućište kako biste spriječili izravno izlaganje laserskoj zruci. U slučaju otvaranja prisutno je vidljivo lasersko zračenje. NE GLEDAJTE U ZRAKU.

OPREZ: Uređaj se ne smije izlagati vodi (kapanju ili pljuskanju) i na uređaj se ne smiju stavljati predmeti ispunjeni tekućinama, kao što su na primjer vaze.

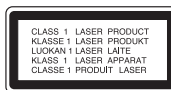

OPREZ po pitanju električnog kabela

MZa većinu se uređaja preporučuje da imaju zaseban strujni krug ili osigurač;

Drugim riječima, potrebna je zasebna utičnica sa zasebnim osiguračem na kojem neće biti drugih utičnica ili strujnih krugova. Za potvrdu provjerite stranicu sa specifikacijama proizvođa u ovom priručniku. Ne preopterećujte zidnu utičnicu. Preopterećene zidne utičnice, slabo pričvršćene ili oštećene zidne utičnice, produžni kablovi, presavijeni električni kablovi, oštećena ili napuknuta izolacija na žicama predstavljaju opasnost. Bilo koji od ovih slučajeva može dovesti do strujnog udara ili požara. S vremena na vrijeme pregledajte električni kabel na uređaju, a ako ustanovite njegovo oštećenje ili propadanje, iskopčajte kabel, prekinite korištenje proizvoda i uredite da se kabel zamijeni odgovarajućim kabelom kod ovlaštenog servisnog centra.

Električni kabel zaštitite od fizičkih i mehaničkih oštećenja, kao što su savijanja, lomljenja, uklještenja, gaženja i drugo. Posebnu pažnju obratite na utikače, utičnice i na mjesto na kojem kabel izlazi iz uređaja.

Posebnu pažnju obratite na utikače, utičnice i na mjesto na kojem kabel izlazi iz uređaja.

Kod instaliranja proizvoda, pazite da utikač bude pristupačan.

Odlaganje starog uređaja



1. Ako se na proizvodu nalazi simbol prekrizene kante za smeće, to znači da je proizvod pokriven europskom direktivom 2002/96/EC.
2. Svi električni i elektronički proizvodi trebaju se odlagati odvojeno od komunalnog otpada preko za to određenih odlagališta koja je za te svrhe odredila vlada ili lokalna uprava.
3. Pravilno odlaganje vašeg starog uređaja pomoći će spriječiti potencijalno negativne posljedice za okolinu i ljudsko zdravlje.
4. Za detaljnije informacije o odlaganju vašeg starog uređaja, molimo kontaktirajte vaš gradski ured, službu za odlaganje otpada ili trgovinu u kojoj ste kupili proizvod.

CE Ovaj proizvod proizveden je prema Direktivi EMC-a 2004/108/EC i Direktivi o niskom naponu 2006/95/EC.

Europski predstavnik:

LG Electronics Service Europe B.V.

Veluwezoom 15, 1327 AE Almere, The Netherlands







(Tel : +31-036-547-8940)

Proizvedeno prema licenci Dolby Laboratories-a. "Dolby" i simbol dvostruki-D su robne marke Dolby Laboratories-a.

HDMI, HDMI logo i High-Definition Multimedia Interface su robne marke registriranih robnih marki HDMI licenciranog LLC-a.

Mjere predostrožnosti	2
Vrste diskova za reprodukciju	3
Priključivanje uređaja	4-6
Daljinski upravljač	7
Glavna jedinica	8
Podešavanje postavki	9-10
Prikazivanje informacija o disku	10
Reprodukcija diska	11-12
Reprodukcija DivX filmske datoteke	12
Slušanje glazbenog diska ili datoteke	13
Gledanje foto datoteka	13-14
Upotreba USB flash pogona	14
Kodovi jezika	15
Kodovi područja	15
Otklanjanje poteškoća	16
Specifikacije	16

Vrste diskova za reprodukciju

Vrsta	Logo
DVD-VIDEO: Diskovi kao filmovi koji se mogu kupiti ili iznajmiti	
DVD-R: Samo Video modus i finalizirani	
DVD-RW: Samo VR modus, Video modus i finalizirani	
DVD+R: Samo Video modus	
DVD+RW: Samo Video modus	
Audio CD: Glazbeni CD-i ili CD-R/CD-RW u glazbenom CD formatu koji se mogu kupiti	

Ovaj uređaj reproducira DVD±R/RW i CD-R/RW diskove koji sadrže audio naslove, DivX, MP3, WMA i/ili JPEG datoteke. Neki DVD±RW/DVD±R ili CD-RW/CD-R diskovi se ne mogu reproducirati na ovom uređaju zbog kvalitete snimanja ili fizičkog stanja diska, ili karakteristika uređaja za snimanje i softvera.

O prikazivanju simbola

Tijekom rada se na TV-u može prikazati “” simbol koji pokazuje da funkcija objašnjena u ovom priručniku za vlasnika nije moguća na tom disku.

Regionalni kodovi

Ovaj uređaj ima regionalni kod otisnut na zadnjoj strani uređaja. Uređaj može reproducirati samo DVD diskove koji imaju isti regionalni kod ili “ALL”.

- Većina DVD diskova ima na omotnici vidljivi globus s jednim ili više brojeva unutar globusa. Taj broj mora odgovarati regionalnom kodu uređaja ili se disk ne će moći reproducirati.
- Ako pokušate reproducirati DVD s različitim regionalnim kodom u odnosu na kod player-a, na TV ekranu će se pojaviti poruka “Check Regional Code” (Provjeri regionalni kod).

Zaštita autorskih prava

Zakonom je zabranjeno kopiranje, emitiranje, prikazivanje, kabelsko emitiranje, reprodukcija u javnosti, ili iznajmljivanje bez dopuštenja materijala koji su zaštićeni autorskim pravima. Ovaj proizvod sadrži funkciju zaštite od kopiranja koju je razvila Macrovision tvrtka. Na nekim diskovima su snimljeni signali za zaštitu od kopiranja. Kod snimanja ili reprodukcije takvih diskova pojaviti će se smetnje. Proizvod sadrži tehnologiju zaštite autorskih prava koja je zaštićena patentima SAD-a i drugim pravim na intelektualno vlasništvo. Upotrebu ove tehnologije za zaštitu autorskih prava mora odobriti Macrovision, a namijenjena je za kućnu upotrebu i druga ograničena gledanja osim ako to nije Macrovision na drugi način odobrio. Zabranjeno je rastavljanje uređaja.

KORISNICI TREBAJU ZNATI DA NISU SVI TELEVIZORI VISOKE REZOLUCIJE POTPUNO KOMPATIBILNI S OVIM PROIZVODOM I MOŽE DOĆI DO PRIKAZIVANJA SMETNJI NA SLICI. U SLUČAJU PROBLEMA S 525 ILI 625 PROGRESSIVE SCAN SLIKOM, KORISNIKU SE PREPORUČUJE DA PROMJENI PRIKLJUČIVANJE NA IZLAZ ZA ‘STANDARD DEFINITION’ (STANDARDNA REZOLUCIJA) . U SLUČAJU PITANJA U VEZI S KOMPATIBILNOŠĆU NAŠEG TV UREĐAJA S OVIM MODELOM 525p I 625p UREĐAJEM, MOLIMO KONTAKTIRAJTE NAŠ KORISNIČKI SERVISNI CENTAR.

“DVD Logo” je robna marka vlasništvo DVD Format/Logo Licensing Corporation.

Priključivanje uređaja

Audio i Video priključivanja

Audio/Video priključci na uređaju su označeni bojama (žuta za video, crvena za desni audio i bijela za lijevi audio). Pomoću RCA na SCART kabela, priključite RCA (VIDEO OUT/AUDIO OUT (L/R)) kraj kabela na odgovarajuće VIDEO OUT i AUDIO OUT (L/R) priključke na uređaju, a zatim priključite scart kabel na scart priključak na TV-u.

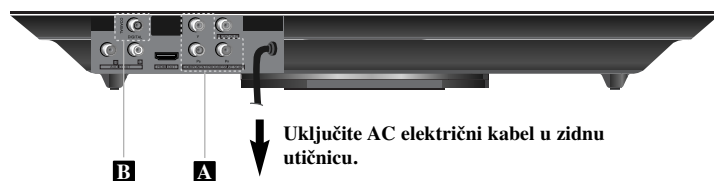
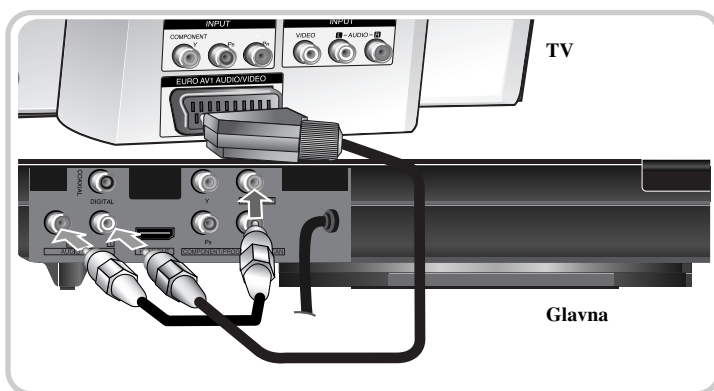

4

Priključivanje uređaja - što još možete učiniti

A Priključivanje komponentnog videa

Priključite COMPONENT/PROGRESSIVE SCAN OUT priključak na uređaju na ulazne priključke na vašem TV-u pomoću YPBPR kabela.

- Još ćete trebati priključiti kablove za lijevi i desni audio na TV, ili digitalni audio kabel na vaš stereo uređaj.

Podешavanje rezolucije

- Za Komponentni video izlaz možete mijenjati rezoluciju. Pritisnite više puta RESOLUTION za odabir željene rezolucije - 576i(480i), 576p(480p), 720p, 1080i, 1080p.
- Za rezolucije 720p, 1080p i 1080i na izlazu za komponentni video, reproducirati se mogu samo diskovi koji nemaju zaštitu protiv kopiranja. Ako je disk zaštićen protiv kopiranja, prikaz će biti u rezoluciji 576p(480p) ili 576i(480i).
- Ovisno o Vašem TV uređaju, neke postavke rezolucije mogu dovesti do nestanka slike ili nepravilnog prikazivanja slike. U tom slučaju, nekoliko puta za redom pritisnite tipku RESOLUTION sve dok se slika ne pojavi ponovo.

B Priključivanje izlaza za digitalni audio

Priključite jedan od DIGITAL AUDIO OUT priključaka (COAXIAL) na uređaju na odgovarajući priključak na vašem pojačalu.

- Ako audio format digitalnog izlaza ne odgovara mogućnostima vašeg pojačala, pojačalo će proizvesti snažni, izobličeni zvuk ili neće uopće biti zvuka.
- Kako bi vidjeli audio format trenutnog diska na displeju na ekranu, pritisnite AUDIO.
- Ovaj uređaj ne vrši unutarnje dekodiranje (2 kanala) DTS zvučnih snimki. Za uživanje u DTS više-kanalnom surround-u, ovaj uređaj morate priključiti na DTS kompatibilno pojačalo preko jednog od digitalnih audio izlaza na uređaju.

HDMI priključivanje

Priključite HDMI OUT (Izlaz) priključak na uređaju na HDMI ulazni priključak na HDMI kompatibilnom TV-u pomoću HDMI kabela.

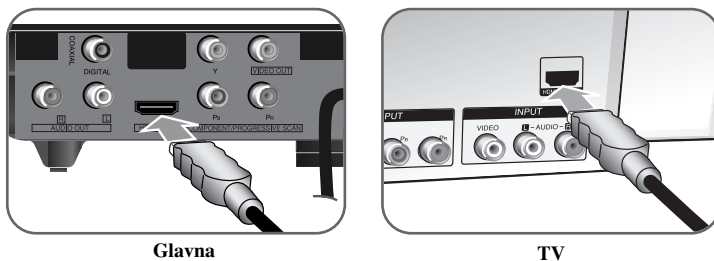

Postavljanje rezolucije

Za HDMI izlaz možete promijeniti rezoluciju. Pritisnite više puta RESOLUTION za odabir željene rezolucije - 576i(480i), 576p(480p), 720p, 1080i, 1080p. Ovisno o vrsti priključivanja ili TV-a neke se rezolucije ne će moći odabrati.

Napomena za 1080p rezoluciju

Uređaj može pružiti 1080p punu HD sliku za većinu TV-a na tržištu koji imaju mogućnost 1080p rezolucije. Međutim, neki TV-i određenih proizvođača koji imaju rezoluciju 1080p su ograničeni na vrste 1080p slika koje mogu prihvaćati. Posebno, 1080p TV-i koji ne mogu prihvatiti slike u 60Hz ne mogu prikazati sliku s ovog uređaja.

Više o HDMI-u

HDMI (High Definition Multimedia Interface - Multimedijnsko sučelje visoke rezolucije) podržava video i audio na jednom digitalnom priključku za upotrebu na DVD Player-ima, konvertorima signala i drugim AV uređajima. HDMI je razvijen kako bi pružio tehnologije HDCP-a (High-bandwidth Digital Content Protection (Širokopoljasna zaštita digitalnog sadržaja)). HDCP se koristi za zaštitu emitiranog i primanog digitalnog sadržaja.

HDMI ima sposobnost podržavanja standardnog, poboljšanog ili visoko-razlučivog videa plus standardnog do više-kanalnog surround-zvuka audia, HDMI značajke uključuju nekomprimirani digitalni video, širine pojasa do 5 Gbp/s, jedan konektor (umjesto nekoliko kablova i konektora), i komunikaciju između AV izvora i AV uređaja kao što su DTV-i.

Napomena za HDMI priključivanje

- Ako vaš TV nije u stanju primati frekvenciju uzorka od 96 kHz, postavite opciju [Sampling Freq.] na [48 kHz] u izborniku za podešavanja (Pogledajte stranicu 9).
- Ako vaš TV nije opremljen s Dolby Digital i MPEG dekoderom, postavite opcije [Dolby Digital] i [MPEG] na [PCM] u izborniku za podešavanja (Pogledajte stranicu 9).
- Ovisno o Vašem TV uređaju, neke postavke rezolucije mogu dovesti do nestanka slike ili nepravilnog prikazivanja slike. U tom slučaju, nekoliko puta za redom pritisnite tipku RESOLUTION sve dok se slika ne pojavi ponovo.
- Mijenjanje rezolucije kada je uređaj priključen preko HDMI konektora može dovesti do teškoća u radu. Za rješenje problema, isključite i ponovo uključite uređaj.
- Kada priključite HDMI ili DVI kompatibilni uređaj pazite na sljedeće:
 - Pokušajte isključiti HDMI/DVI uređaj i ovaj uređaj. Zatim uključite HDMI/DVI uređaj i pričekajte otprilike 30 sekundi, a zatim uključite ovaj uređaj.
 - Video ulaz na priključenom uređaju treba biti pravilno postavljen za ovaj uređaj.
 - Priključeni uređaj treba biti kompatibilan s 720X576i(480i), 720X576p(480p), 1280X720p, 1920X1080i ili 1920X1080p video ulazom.
 - 1080p, 720p i 576p(480p) rezolucije su rezolucije koje se primjenjuju kod progresivnog skeniranja.
- Svi HDCP-kompatibilni DVI uređaji neće raditi s ovim uređajem.
 - Slike se neće pravilno prikazivati na ne-HDCP uređaju.

Kako spojiti poklopac kabela

Ako želite, poklopac postavite na dolje prikazani način.

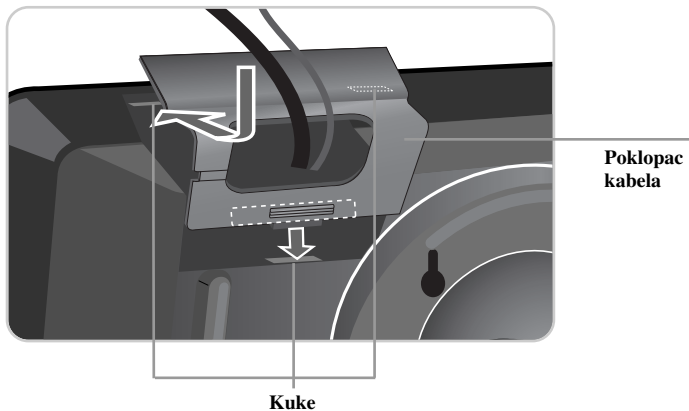

Upotreba okruglog nosača

Za postavljanje uređaja na stol ili na neku drugu ravnu površinu, okrenite okrugli nosač na zadnjoj strani uređaja u smjeru strelice na dolje prikazani način.

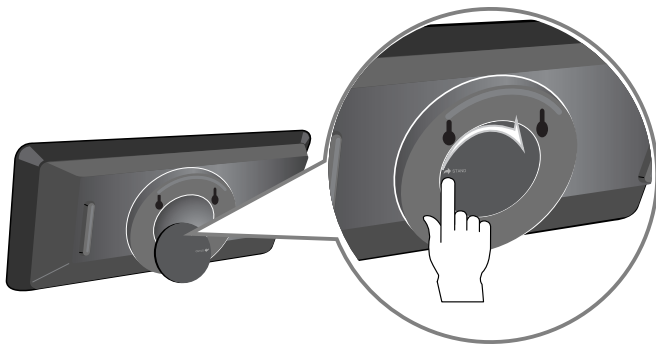

6

Postavljanje na zid

Ako želite, uređaj možete postaviti na zid.

Potrebno je imati odgovarajuće kuke koje su prikladne za vješanje uređaja na rupe za vješanje na zadnjoj strani uređaja. Učvrstite kuke uvrtanjem u zid.

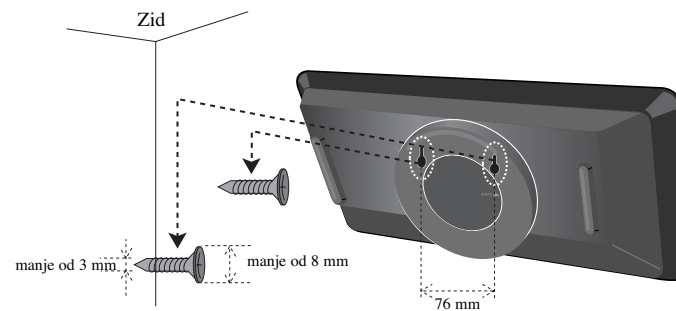

Pazite da uređaj dobro nasjedne na kuke i da kuke budu dovoljno jake da nose težinu prije nego što uređaj pustite iz ruku.

Glavna jedinica

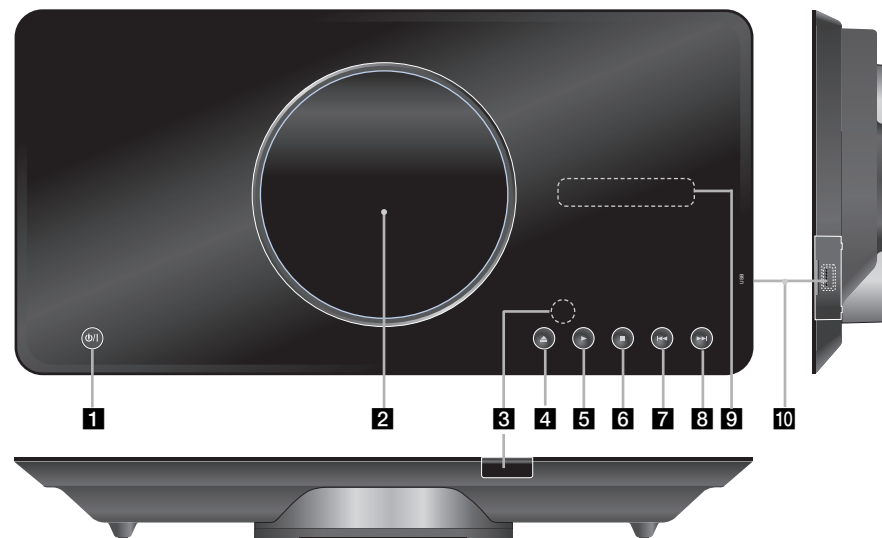

- 1** **⏻ (Power)**
Uključuje i isključuje uređaj.
- 2** **Pladanj za disk**
Ovdje umetnite disk.
- 3** **Daljinski senzor**
Ovdje usmjerite daljinski upravljač.
- 4** **⏪ (Open / Close)**
Otvara ili zatvara pladanj za disk.
- 5** **▶ (Play)**
Pokreće reprodukciju.

- 6** **■ (Stop)**
Zaustavlja reprodukciju.
- 7** **⏮ (Skip)**
Vraća na početak trenutnog poglavlja ili snimke ili prelazi na prethodno poglavlje, snimku ili datoteke.
- 8** **⏭ (Skip)**
Prelazi na sljedeće poglavlje, snimku ili datoteke.
- 9** **Prozor displeja**
Prikazuje trenutno stanje uređaja.
- 10** **USB priključak**
Priključite USB flash pogon.

Mjere opreza kod upotrebe tipki osjetljivih na dodir

- Dodirnu površinu dodirujte čistim i suhim rukama.
- Ne koristite preveliku silu kod dodirivanja tipki na dodirnoj površini.
- Ne dodirujte tipku na dodirnoj površini materijalima vodičima kao što su metalni predmeti. Time možete proizročiti nepravilnosti u radu uređaja.

Podešavanje postavki

	NA DALJINSKOM
1 Prikažite izbornik za podešavanje:	SETUP
2 Odaberite željenu opciju na prvoj razini:	▲▼
3 Prijedite na drugu razinu:	▶
4 Odaberite željenu opciju na drugoj razini:	▲▼
5 Prijedite na treću razinu:	▶
6 Promijenite postavke:	▲▼ / ENTER

Podešavanje postavki - što još možete učiniti

Kada prvi put uključujete uređaj (dodatna mogućnost)

Kada prvi put uključite uređaj pojavit će se izbornik za odabir jezika. Za korištenje uređaja morate odabrati jezik. Upotrijebite ▲▼◀▶ kako biste odabrali jezik, a zatim pritisnite **ENTER** i pojavit će se izbornik za potvrdu. Upotrijebite ◀▶ za odabir [Enter], a zatim pritisnite **ENTER**.

Podešavanje postavki za jezik

Menu Language (Jezik izbornika) - Odabir jezika izbornika za podešavanja i displeja na ekranu.

Disc Audio/Subtitle/Menu – Odabire jezik za audio/titl/izbornik na disku.

[Original]: Odnosi se na originalni jezik na kojem je disk snimljen.
 [Other]: Za odabir drugog jezika, pritisnite brojčane tipke, a zatim unesite **ENTER** za unos odgovarajućeg 4-znamenkastog broja u skladu s popisom kodova jezika. (Pogledajte stranicu 15). Ako tijekom unosa broja pogriješite, pritisnite **CLEAR** kako biste obrisali brojeve, a zatim unesite ispravan broj.
 [Off] (Za disk titl): Isključuje titl.

Podešavanje postavki za displej

TV Aspect – Odabir izgleda ekrana koji će se koristiti na osnovu oblika ekrana vašeg TV-a.

[4:3]: Odaberite u slučaju kada je priključen standardni 4:3 TV .

[16:9]: Odaberite u slučaju kada je priključen 16:9 široki TV.

Displej modus - Ako odaberete 4:3, bit će potrebno da definirate način na koji želite prikazivati programe i filmove širokog ekrana na vašem TV-u.

[Letterbox]: Ovaj način prikazuje sliku širokog ekrana s crnim pojasevima na vrhu i dnu ekrana.

[Panscan]: Ovaj način popunjava cijeli 4:3 ekran, režući sliku u slučaj upotrebe.

Podešavanje audio postavki

Dolby Digital / DTS / MPEG - Odabir vrste digitalnog audio signala kada se koristi DIGITAL AUDIO OUTPUT priključak.

[Bitstream]: Ovo odaberite kada DIGITAL AUDIO OUTPUT priključak na uređaju priključujete na pojačalo s ugrađenim Dolby Digital, DTS ili MPEG dekodrom.

[PCM] (za Dolby Digital / MPEG): Ovo odaberite kada DIGITAL AUDIO OUTPUT priključak na uređaju priključujete na pojačalo bez ugrađenog Dolby Digital ili MPEG dekodera.

[Off] (za DTS): Ovo odaberite kada DIGITAL AUDIO OUTPUT priključak na uređaju priključujete na pojačalo bez ugrađenog DTS dekodera.

Sample Freq. (Frekvencija) – Odabir frekvencije uzorka (sampling) audio signala.

[48 KHz]: Audio signali se uvijek konvertiraju u 48 kHz.

[96 KHz]: Audio signali imaju izlaz u njihovom originalnom formatu.

DRC (Dynamic Range Control (Dinamična kontrola opsega)) - Učinite da zvuk bude jasan kad je glasnoća smanjena (Dolby Digital samo). Za ovaj učinak postavite [On].

Vocal (Glas) – Postavite na [On] (uključeno) samo kada se reproducira više-kanalni karaoke DVD. Karaoke kanali na disku se miješaju u normalni stereo zvuk.

Podešavanje postavki zaključavanja

Morate postaviti opciju [Area Code] (Kod područja) kako biste mogli koristiti opcije zaključavanja. Odaberite [Area Code] opciju, a zatim pritisnite ► Unesite 4-znamenkastu lozinku i zatim pritisnite **ENTER**. Ponovo unesite lozinku, a zatim pritisnite **ENTER** za potvrdu. Ako tijekom unosa lozinke pogriješite, pritisnite **CLEAR**, a zatim unesite ispravne brojeve.

Ako ste zaboravili svoju lozinku možete je resetirati. Prvo, izvadite disk iz uređaja. Prikažite izbornik za podešavanja, zatim unesite 6-znamenkasti broj "210499". Na prozoru displeja se prikazuje "P CLR" i lozinka je obrisana.

Ocjenjivanje (Rating)- Odaberite razinu ocjenjivanja. Što je niža razina, to će biti strože ocjenjivanje. Odaberite [Unlock] da deaktivirate ocjenjivanje.

Lozinka (Password) - Postavlja ili mijenja lozinku za postavke zaključavanja.

[New]: Unesite novu 4-znamenkastu lozinku pomoću brojčanih tipki, a zatim pritisnite **ENTER**. Ponovo unesite lozinku za potvrdu.

[Change]: Unesite novu lozinku dvaput nakon unosa trenutne lozinke.

Kod područja (Area Code) - Odaberite kod zemljopisnog područja kao razinu ocjenjivanja reprodukcije. Ovo određuje koje se područje uzima kao referentno kod ocjenjivanja DVD-a koje kontrolira roditeljsko zaključavanje. (Pogledajte stranicu 15)

Podešavanje drugih postavki

B.L.E. (Black Level Expansion (Širenje razine crne boje)) - Odabir razine crne boje kod reproducirane slike. Postavite vašu preferencu i mogućnosti monitora.

DivX(R) VOD - Mi vam omogućujemo DivX® VOD (Video On Demand (video na zahtjev)) registracijski kod koji vam omogućuje kupovinu videa koristeći DivX® VOD uslugu. Za više informacija posjetite www.divx.com/vod.







Pritisnite **ENTER** kada je ikona [Select] jače osvijetljena i vidjet ćete registracijski kod uređaja. Svi video sadržaji preuzeti s DivX® VOD mogu se reproducirati samo na ovom uređaju.

Prikazivanje informacija o disku

	NA DALJINSKOM
1 Pritisnite DISPLAY :	DISPLAY
2 Odaberite stavku:	▲ ▼
3 Podesite postavke u izborniku za displej:	◀ ▶ / ENTER
4 Za izlazak:	DISPLAY

Prikazivanje informacija o disku - što još možete učiniti

Stavku možete odabrati pritiskom na ▲ ▼, a promijeniti ili odabrati postavku pritiskom na ◀ ▶.

 1/6	Broj trenutnog naslova (ili snimke)/ ukupni broj naslova (ili snimki)
 5/42	Broj trenutnog poglavlja/ukupan broj poglavlja
 0:13:45	Protoklo vrijeme reprodukcije
 1 ENG 3/2.1CH	Odabrani audio jezik ili kanal
 OFF	Odabrani titl
 1/1	Odabrani kut/ ukupan broj kutova

Simboli korišteni u ovom priručniku

ALL	Svi diskovi i datoteke na donjem popisu	ACD	Audio CD-i
DVD	DVD i finalizirani DVD±R/RW	CD-G	CD-G diskovi
MP3	MP3 datoteke	DivX	DivX datoteke
WMA	WMA datoteke		

Reprodukcija diska

	NA DALJINSKOM
1 Otvorite pladanj za disk:	▲ OPEN/CLOSE
2 Umetnite disk:	-
3 Zatvorite pladanj za disk:	▲ OPEN/CLOSE
4 Pokrenite reprodukciju:	▶ PLAY
5 Za zaustavljanje reprodukcije:	■ STOP

Reprodukcija diska - što još možete učiniti

Zaustavlja reprodukciju

Uredaj snima zaustavljenu točku ovisno o disku. Na ekranu se kratko prikazuje "■ ■". Pritisnite **PLAY** (▶) za nastavak reprodukcije (od točke scene). Ako ponovo pritisnete **STOP** (■) ili ako izvadite disk ("■" se pojavljuje na ekranu), uređaj će obrisati točku zaustavljanja.

(■ ■ =Nastavi stop, ■ =Potpuni stop)

Točka nastavljanja se može obrisati kada se pritisne tipka (na primjer: POWER, OPEN/CLOSE, i sl.).

Reprodukcija DVD-a s izbornikom **DVD**

Danas većina DVD-a sadrži izbornike koji se učitavaju prije same reprodukcije filma. Kroz izbornik se možete kretati pomoću ▲▼ ◀▶ ili brojevnih tipki kako biste jače osvijetlili opciju. Za odabir pritisnite **ENTER**.

Reprodukcija DVD VR diska

Uredaj će reproducirati DVD-RW disk koji je snimljen pomoću Video Recording (VR) formata. Kada umetnete DVD VR disk, na ekranu će se pojaviti izbornik. Upotrijebite ▲▼ za odabir naslova, a zatim pritisnite **PLAY** (▶). Za prikaz DVD-VR izbornika pritisnite **DVD MENU** ili **TITLE**.

Neki DVD-VR diskovi su napravljeni pomoću DVD REKORDERA s CPRM podacima. Player ne podržava ovu vrstu diskova.

Skakanje na sljedeće/prethodno poglavlje/snimku **ALL**

Pritisnite **SKIP** (▶▶) za prelazak na sljedeće poglavlje/snimku.

Pritisnite **SKIP** (◀◀) za povratak na početak trenutnog poglavlja/snimke.

Pritisnite dvaput kratko **SKIP** (◀◀) za povrataka na prethodno poglavlje/snimku.

Pauziranje reprodukcije **ALL**

Pritisnite **PAUSE/STEP** (⏸) za pauziranje reprodukcije. Pritisnite **PLAY** (▶) za nastavak reprodukcije.

Reprodukcija okvir-po-okvir **DVD DivX**

Pritisnite više puta **PAUSE/STEP** (⏸) za reprodukciju okvir-po-okvir.

Ponavljanje reprodukcije **ALL**

Pritisnite više puta **REPEAT** za odabir stavke za ponavljanje. Ponavljati se može reprodukcija trenutnog naslova, poglavlja ili snimke. Za povratak na normalnu reprodukciju, pritisnite više puta **REPEAT** kako bi odabrali [Off] (isključeno).

Brzo naprijed ili brzo nazad

DVD DivX ACD WMA MP3

Tijekom reprodukcije pritisnite **SCAN** (◀◀ ili ▶▶) za reprodukciju brzo naprijed ili brzo nazad. Brzine reprodukcije možete mijenjati ako više puta pritisnete na **SCAN** (◀◀ ili ▶▶). Pritisnite **PLAY** (▶) za nastavljavanje reprodukcije normalnom brzinom.

Ponavljanje određenog odsjeka (A-B) **DVD DivX ACD**

Pritisnite **A-B** na početku odsjeka koji želite ponavljati i ponovo na kraju tog odsjeka. Odabrani odsjek će se neprestano ponavljati. Za povratak na normalnu reprodukciju, pritisnite **A-B** za odabir [Off] (isključeno).

Odabir jezika za titl **DVD DivX**

Tijekom reprodukcije, pritisnite više puta **SUBTITLE** (☑) kako biste odabrali jezik za titl.

Gledanje iz različitih kutova **DVD**

Ako se na ekranu na trenutaka prikaže indikator za kut, moći ćete odabrati različiti kut kamere ako više puta pritisnete **ANGLE** (☞).

Slušanje različitog audio-a **DVD DivX CD-G**

Tijekom reprodukcije više puta pritisnite **AUDIO** (☞) kako biste mijenjali moguće audio jezike, kanale ili načine kodiranja.

Usporavanje brzine reprodukcije **DivX DVD (Samo naprijed)**

Kad je reprodukcija pauzirana, pritisnite **SCAN** (▶▶) za usporavanje reprodukcije unatrag ili naprijed. Pritiskom više puta na **SCAN** (▶▶) možete mijenjati razne brzine reprodukcije. Pritisnite **PLAY** (▶) za nastavljavanje reprodukcije normalnom brzinom.

Gledanje uvećane video slike **DVD** **DivX**

Tijekom reprodukcije ili pauze, više puta pritisnite **ZOOM** za odabir modusa povećanja. Kroz povećanu sliku se možete kretati pomoću **▲▼◀▶** tipki. Pritisnite **CLEAR** za izlazak.

Prikaz izbornika za naslov **DVD**

Pritisnite **TITLE** za prikazivanje izbornika naslova na disku, ako to disk omogućuje.

Prikaz DVD izbornika **DVD**

Pritisnite **DVD MENU** za prikaz izbornika diska, ako to disk omogućuje.

Pokretanje reprodukcije na odabranom vremenu **DVD** **DivX**

Traženje početne točke unesenog koda vremena. Pritisnite **DISPLAY**, a zatim odaberite ikonu sata. Unesite vrijeme, a zatim pritisnite **ENTER**. Na primjer, da nadete scenu u 1 sat, 10 minuta i 20 sekundi, unesite "11020" i pritisnite **ENTER**. Ako ste unijeli pogrešan broj, pritisnite **CLEAR** za ponovni unos.

Memoriranje zadnje scene **DVD** **AGD**

Ovaj uređaj memorira zadnju scenu zadnjeg gledanog diska. Zadnja scena ostaje u memoriji čak i kada izvadite disk iz player-a ili ako isključite uređaj. Ako umetnete disk koji sadrži zadnju memoriranu scenu, automatski će se pozvati ta scena.

Zaštita ekrana

Zaštita ekrana (screen saver) se pojavljuje kada uređaj ostavite u stop načinu rada otprilike pet minuta. Nakon što se zaštita ekrana prikazuje pet minuta uređaj će se automatski isključiti.

Odabir sustava

Za vaš TV sustav morate odabrati odgovarajući modus sustava. Izvadite disk koji bi mogao biti u uređaju, pritisnite i držite **PAUSE/STEP (II)** duže od pet sekundi kako bi mogli odabrati sustav (PAL, NTSC).

Miješani disk ili USB flash pogon – DivX, MP3/WMA i JPEG

Kada se reproducira disk ili USB flash pogon koji na sebi ima DivX, MP3/WMA i JPEG datoteke, možete birati koji izbornik datoteka želite reproducirati pritiskom na tipku **TITLE**.

Reprodukcija DivX filmske datoteke

Na ovom uređaju možete gledati slike visoke kvalitete kao što su HD DivX datoteke (720p).

	NA DALJINSKOM
1 Otvorite pladanj za disk:	▲ OPEN/CLOSE
2 Umetnite disk:	-
3 Zatvorite pladanj za disk:	▲ OPEN/CLOSE
4 Odaberite filmsku datoteku u izborniku:	▲▼, DVD MENU
5 Pokrenite reprodukciju:	▶ PLAY
6 Za zaustavljanje reprodukcije:	■ STOP

Reprodukcija DivX filmske datoteke - što još možete učiniti**Mijenjanje znakova postavljenih za pravilan prikaz DivX® titla**

Pritisnite i držite **SUBTITLE** 3 sekunde tijekom reprodukcije. Pojavit će se kod za jezik. Pritisnite **◀▶** za odabir drugog koda za jezik sve dok se ne prikaže pravilan titl, a zatim pritisnite **ENTER**.

Zahtjevi u odnosu na DivX datoteke

Kompatibilnost DivX datoteke s ovim player-om ograničena je prema sljedećem:

- Moguća veličina rezolucije: 1280x720 (Š x V) piksela
- Nazivi DivX datoteka i titla su ograničeni na 45 znakova
- Ekstenzije DivX datoteka: ".avi", ".mpg", ".mpeg"
- DivX titlovi koji se mogu reproducirati: SubRip (.srt / .txt), SAMI (.smi), SubStation Alpha (.ssa/.txt), MicroDVD (.sub/.txt), SubViewer 2.0 (.sub/.txt), TMLayer (.txt), DVD Subtitle System (.txt)
- Kodek format koji se može reproducirati: "DIVX3.xx", "DIVX4.xx", "DIVX5.xx", "MP43", "3IVX"
- U uređaju se podržava samo funkcija za reprodukciju s DivX 6.0.
- Audio format koji se može reproducirati: "Dolby Digital", "PCM", "MP3", "WMA"
- Frekvencija uzorka: unutar 8 - 48 kHz (MP3), unutar 32 - 48 kHz (WMA)
- Bit brzina (MP3/WMA): unutar 8 - 320 kbps (MP3), unutar 32 - 192 kbps (WMA)
- Bit brzina (DivX datoteka): manje od 7,2 Mbps (CD-R/RW)
manje od 9,7 Mbps (USB Flash pogon, DVD±R/RW)
- CD-R/RW, DVD±R/RW format: ISO 9660
- Maksimalan broj datoteka/disk: Manje od 600 (ukupan broj datoteka i foldera)
- Uređaj podržava DivX datoteke veličine do najviše 4GB.

Slušanje glazbenog diska ili datoteke

	NA DALJINSKOM
1 Otvorite pladanj za disk:	▲ OPEN/CLOSE
2 Umetnite disk:	-
3 Zatvorite pladanj za disk:	▲ OPEN/CLOSE
4 Odaberite glazbu u izborniku:	▲▼, DVD MENU
5 Pokrenite reprodukciju:	▶ PLAY
6 Zaustavite reprodukciju:	■ STOP

Slušanje glazbenog diska ili datoteke - što još možete učiniti

Kreiranje vašeg vlastitog programa

Sadržaj diska možete reproducirati prema redosljedu koji vi želite tako da uredite redosljed glazbe na disku. Za dodavanje glazbe na popis programa, pritisnite **PROGRAM** da otvorite modus za uređivanje programa (☺ znak se pojavljuje u izborniku). Odaberite željenu glazbu na popisu [List], a zatim pritisnite **ENTER** da dodate glazbu na popis programa. Odaberite glazbu na popisu programa, a zatim pritisnite **ENTER** za početak programirane reprodukcije. Za brisanje glazbe s popisa programa, odaberite glazbu koju želite obrisati, a zatim pritisnite **CLEAR** u modusu uređenja programa. Za brisanje sve glazbe s popisa programa, odaberite [Clear All] (Obriši sve), a zatim pritisnite **ENTER** u modusu uređenja programa. Program je obrisano kada se disk izvadi iz uređaja ili se uređaj isključi.

Reprodukcija CD-G diska

Kada umetnete CD-G disk, na ekranu će se pojaviti izbornik. Upotrijebite ▲▼ za odabir snimke, a zatim pritisnite **PLAY** (▶). Za prikaz CD-G izbornika tijekom reprodukcije, pritisnite dvaput **STOP** (■).

Izbornik za podešavanje možete prikazati ako pritisnete **SETUP** samo kada se CD-G izbornik pojavi na TV ekranu.

Prikaz informacije o datoteci (ID3 TAG)

Tijekom reprodukcije MP3 datoteke koja sadrži informaciju o datoteci, informaciju možete prikazati ako više puta pritisnete **DISPLAY**.

Zahtjevi u odnosu na MP3/WMA glazbene datoteke

Kompatibilnost MP3/WMA s ovim uređajem je ograničena prema sljedećem:

- Ekstenzija datoteka: “.mp3”, “.wma”
- Frekvencija uzorka: unutar 8 - 48 kHz (MP3), unutar 32 - 48kHz (WMA)
- Bit brzina: unutar 8 - 320kbps (MP3), unutar 32 - 192kbps (WMA)
- CD-R/RW, DVD±R/RW format: ISO 9660
- Maksimalan broj datoteka/disk: Manje od 600 (ukupan broj datoteka i foldera)

Gledanje foto datoteka

	NA DALJINSKOM
1 Otvorite pladanj za disk:	▲ OPEN/CLOSE
2 Umetnite disk:	-
3 Zatvorite pladanj za disk:	▲ OPEN/CLOSE
4 Odaberite foto datoteku u izborniku:	▲▼, DVD MENU
5 Prikažite odabranu datoteku na punom ekranu:	▶ PLAY
6 Za povratak u izbornik:	■ STOP

Gledanje foto datoteka - što još možete učiniti

Gledanje foto datoteka kao slide prikaz

Upotrijebite ▲▼◀▶ da jače osvijetlite (☑) ikonu, a zatim pritisnite **ENTER** za pokretanje slide prikaza. Brzinu slide prikaza možete mijenjati pomoću ◀▶ kada je jače osvijetljena (☑) ikona.

Preskakanje na sljedeći/prethodni foto

Pritisnite **SKIP** (◀◀ ili ▶▶) za gledanje sljedeće/prethodne fotografije.

Okretanje fotografije

Upotrijebite ▲▼ za okretanje fotografije na punom ekranu u smjeru kretanja sata ili obrnuto tijekom gledanja fotografija na punom ekranu.

Pauziranje slide prikaza

Pritisnite **PAUSE/STEP** (||) za pauziranje slide prikaza. Pritisnite **PLAY** (▶) za nastavak slide prikaza.

Slušanje glazbe tijekom slide prikaza

Tijekom slide prikaza možete slušati glazbu ako disk sadrži zajedno glazbene i foto datoteke. Koristite ▲▼◀▶ da jače osvijetlite () ikonu, a zatim pritisnite ENTER za pokretanje slide prikaza.

Gledanje uvećane fotografije

Tijekom gledanja fotografije na punom ekranu, više puta pritisnite ZOOM kako biste odabrali modus povećanja. Kroz uvećanu fotografiju se možete kretati pomoću ▲▼◀▶ tipki. Za izlazak pritisnite CLEAR.

Zahtjevi u odnosu na foto datoteku

Kompatibilnost JPEG datoteke s ovim uređajem je ograničena prema sljedećem:

- Ekstenzije datoteke: “.jpg”
- Veličina fotografije: Preporučuje se manja od 2MB
- CD-R/RW, DVD±R/RW format: ISO 9660
- Maksimalan broj datoteka/disk: Manje od 600 (ukupan broj datoteka i foldera)

Upotreba USB flash pogona

Reproducirati možete MP3/WMA/JPEG/DivX datoteke s USB Flash pogona verzije 2.0 / 1.1.

	NA DALJINSKOM
1 Priključite USB flash pogon na USB priključak na uređaju:	-
2 Prikažite ekran izbornika u stop modusu:	↶ RETURN
3 Odaberite datoteku:	▲▼, DVD MENU
4 Reproducirajte datoteku:	▶ PLAY
5 Izvadite USB flash pogon:	-

Napomene za USB flash pogon

- Možete mijenjati USB i DISC modus ako pritisnete RETURN (↶) samo u stop modusu.
- Ne vadite USB uređaj kada je u radu.
- Preporučujemo redovitu izradu zaštitne kopije (backup) kako bi spriječili gubitak podataka.
- Ako koristite produžni kabel za USB ili USB HUB, USB uređaj se možda neće moći prepoznati.
- Mogu se reproducirati glazbene datoteke (MP3/WMA), foto datoteke (JPEG) i DivX datoteke. Za detalje o radu svake datoteke, pogledajte odgovarajuće stranice.
- Uređaj se ne podržava kada je ukupan broj datoteka veći 600.
- USB funkcija ovog uređaja ne podržava sve vrste USB uređaja.
- Digitalna kamera i mobilni telefoni se ne podržavaju.
- USB priključak na uređaju se ne može priključiti na računalo. Uređaj se ne može koristiti kao uređaj za pohranu podataka.

Kodovi jezika

Poslužite se ovim popisom za unos željenog jezika za sljedeća početna podešavanja: Disk audio, Disk titl, Disk izbornik.

Jezik	Kod	Jezik	Kod	Jezik	Kod	Language	Code	Language	Code	Language	Code
Afarski	6565	Hrvatski	7282	Hauski	7265	Lingala	7678	Quechua	8185	Tajik	8471
Afrikaanski	6570	Češki	6783	Hebrejski	7387	Lithuanian	7684	Rhaeto-Romance	8277	Tamil	8465
Albanski	8381	Danski	6865	Hindi	7273	Macedonian	7775	Rumanian	8279	Telugu	8469
Ameharski	6577	Nizozemski	7876	Madarski	7285	Malagasy	7771	Russian	8285	Thai	8472
Arapski	6582	Engleski	6978	Islandski	7383	Malay	7783	Samoan	8377	Tonga	8479
Armenski	7289	Esperanto	6979	Indonezijski	7378	Malayalam	7776	Sanskrit	8365	Turkish	8482
Asameški	6583	Estonski	6984	Interlingua	7365	Maori	7773	Scots Gaelic	7168	Turkmen	8475
Ajmarski	6588	Faroaski	7079	Irski	7165	Marathi	7782	Serbian	8382	Twī	8487
Azerbejdžanski	6590	Fidžijski	7074	Talijanski	7384	Moldavian	7779	Serbo-Croatian	8372	Ukrainian	8575
Baškirski	6665	Finski	7073	Japanski	7465	Mongolian	7778	Shona	8378	Urdu	8582
Baski	6985	Francuski	7082	Kannada	7578	Nauru	7865	Sindhi	8368	Uzbek	8590
Bengalski, Bangla	6678	Frizijski	7089	Kashmiri	7583	Nepali	7869	Singhalese	8373	Vietnamese	8673
Butanski	6890	Galicijski	7176	Kazakh	7575	Norwegian	7879	Slovak	8375	Volapiik	8679
Biharski	6672	Gruzijski	7565	Kirghiz	7589	Oriya	7982	Slovenian	8376	Welsh	6789
Bretonski	6682	Njemački	6869	Korean	7579	Panjabi	8065	Spanish	6983	Wolof	8779
Bugarski	6671	Grčki	6976	Kurdish	7585	Pashto, Pushto	8083	Sudanese	8385	Xhosa	8872
Burmski	7789	Grenlandski	7576	Laotian	7679	Persian	7065	Swahili	8387	Yiddish	7473
Bjeloruski	6669	Guaranski	7178	Latin	7665	Polish	8076	Swedish	8386	Yoruba	8979
Kineski	9072	Gudžaratski	7185	Latvian, Lettish	7686	Portuguese	8084	Tagalog	8476	Zulu	9085

Kodovi područja

Odaberite kod područja s popisa.

Područje	Kod	Područje	Kod	Područje	Kod	Područje	Kod	Područje	Kod	Područje	Kod
Afganistan	AF	Kostarika	CR	Grenland	GL	Maldivi	MV	Paragvaj	PY	Sri Lanka	LK
Argentina	AR	Hrvatska	HR	Hong Kong	HK	Meksiko	MX	Filipini	PH	Švedska	SE
Australija	AU	Češka Republika	CZ	Madarska	HU	Monako	MC	Poljska	PL	Švicarska	CH
Austrija	AT	Danska	DK	Indija	IN	Mongolija	MN	Portugal	PT	Tajvan	TW
Belgija	BE	Ekvador	EC	Indonezija	ID	Maroko	MA	Rumunjska	RO	Tajland	TH
Butan	BT	Egipat	EG	Izrael	IL	Nepal	NP	Ruska Federacija	RU	Turska	TR
Bolivija	BO	El Salvador	SV	Italija	IT	Nizozemska	NL	Saudijska Arabija	SA	Uganda	UG
Brazil	BR	Etiopija	ET	Jamajka	JM	Nizozemski Antili	AN	Senegal	SN	Ukrajina	UA
Kambodža	KH	Fidži	FJ	Japan	JP	Novi Zeland	NZ	Singapur	SG	Sjedinjene Države	US
Kanada	CA	Finska	FI	Kenija	KE	Nigerija	NG	Slovačka Republika	SK	Urugvaj	UY
Čile	CL	Francuska	FR	Kuvajt	KW	Norveška	NO	Slovenija	SI	Uzbekistan	UZ
Kina	CN	Njemačka	DE	Libija	LY	Oman	OM	Južna Afrika	ZA	Vijetnam	VN
Kolumbija	CO	Velika Britanija	GB	Luksemburg	LU	Pakistan	PK	Južna Koreja	KR	Zimbabve	ZW
Kongo	CG	Grčka	GR	Malezija	MY	Panama	PA	Španjolska	ES		

Otklanjanje poteškoća

Simptom	Uzrok	Ispravljanje
Nema el. napajanja.	Električni kabel je iskopčan.	Ukopčajte dobro utikač električnog kabela u zidnu utičnicu.
Napajanje je uključeno, ali uređaj ne radi.	Nema umetnutog diska.	Umetnite disk.
Nema slike.	TV nije postavljen da prima signal s uređaja.	Odaberite odgovarajući modus video ulaza na TV-u.
	Video kabel nije dobro priključen.	Dobro priključite video kabel.
Nema zvuka.	Priključena oprema preko audio kabela nije postavljena da prima signal s uređaja.	Odaberite pravilan modus ulaza za audio pojačalo.
	AUDIO opcije su postavljene na pogrešan položaj.	Postavite AUDIO postavke na pravilne položaje.
Uređaj ne počinje s reprodukcijom.	Umetnut je disk koji se ne može reproducirati.	Umetnite disk koji se može reproducirati. (Provjerite vrstu diska i regionalni kod.)
	Postavljen je prag ocjene za reprodukciju.	Promijenite visinu ocjene za reprodukciju.
Daljinski upravljač ne radi pravilno.	Daljinski upravljač nije usmjeren prema senzoru za daljinski na uređaju.	Usmjerite daljinski upravljač prema senzoru na uređaju.
	Daljinski upravljač je predaleko u odnosu na uređaj.	Daljinski upravljač koristite na manjoj udaljenosti u odnosu na uređaj.

Specifikacije

Općenito

Potrebno električno napajanje	AC 200-240 V, 50/60 Hz
Potrošnja električne snage	8W
Dimenzije (Približno)	430 x 52 x 212 (Š x V x D)
Neto težina (Približno)	1.4 kg
Radna temperatura	5 °C do 35 °C
Radna vlažnost	5 % do 90 %
Laser	Poluvodički laser
Sustav signal	PAL / NTSC

Ulazi

USB IN	4 iglice (USB 2.0/ 1.1 standard)
--------	----------------------------------

Izlazi

Video izlaz	1.0 V (p-p), 75 Ω, sync negativno, RCA priključak x 1
Komponentni Video izlaz	(Y) 1.0 V (p-p), 75 Ω, sync negativno, RCA priključak x 1 (Pb)/(Pr) 0.7 V (p-p), 75 Ω, RCA priključak x 2
HDMI video/audio izlaz	19 pin (HDMI standard, Tip A)
Audio izlaz	2.0 Vrms (1 KHz, 0 dB), 600 Ω, RCA priključak (L, R) x 1
Digitalni izlaz (Koaksijalni)	0.5 V (p-p), 75 Ω, RCA priključak x 1

Dodaci

RCA na SCART kabel, daljinski upravljač, Litijeva baterija

Izvedba i specifikacije su podložne promjenama bez prethodne obavijesti.