



DVD-ПЛЕСР/ ВІДЕОМАГНІТОФОН

ІНСТРУКЦІЯ КОРИСТУВАЧА

МОДЕЛЬ: DC778



Перед підключенням, експлуатацією та налаштуванням даного виробу уважно та в повному обсязі прочитайте цю інструкцію.

Інтернет адреса: <http://ua.lge.com>
Інформаційна служба LG: (380-44) 490-7777
Безкоштовна інформаційна лінія: 8-800-303-0000

Заходи безпеки



ОБЕРЕЖНО

НЕБЕЗПЕКА УРАЖЕННЯ
ЕЛЕКТРИЧНИМ СТРУМОМ.
НЕ ВІДКРИВАТИ



ОБЕРЕЖНО: ЩОБ УНИКНУТИ УРАЖЕННЯ ЕЛЕКТРИЧНИМ СТРУМОМ, НЕ ЗНИМАЙТЕ КРИШКУ (АБО ЗАДНЮ СТІНКУ). УСЕРЕДИНІ ПРИЛАДУ НЕМАЄ ЕЛЕМЕНТІВ, ПРИЗНАЧЕНИХ ДЛЯ ОБСЛУГОВУВАННЯ СПОЖИВАЧЕМ. З ПИТАНЬ ОБСЛУГОВУВАННЯ ЗВЕРТАЙТЕСЯ ДО КВАЛІФІКОВАНОГО ФАХІВЦЯ.



Символ блискавки зі стрілкою в рівносторонньому трикутнику попереджає користувача про наявність небезпечної напруги усередині корпусу виробу, досить великої, щоб спричинити ураження людини електричним струмом.



Знак оклику усередині рівностороннього трикутника попереджає користувача про наявність важливих відомостей про роботу та технічне обслуговування, що містяться в прикладеній до пристрою інструкції.

УВАГА: ДЛЯ ЗАПОБІГАННЯ ПОЖЕЖІ АБО УРАЖЕННЮ ЕЛЕКТРИЧНИМ СТРУМОМ НЕ ПІДДАВАЙТЕ ВИРІБ ДІЇ ДОЩУ АБО ВОЛОГИ.

ОБЕРЕЖНО: Не закривайте вентиляційні отвори. Установіть пристрій відповідно до інструкції виробника.

Отвори в корпусі забезпечують вентиляцію приладу та більш надійне його функціонування, а також захищають виріб від перегрівання. Ні в якому разі не блокуйте отвори, кладучи прилад на ліжко, диван, килим або іншу подібну поверхню. Даний виріб не можна розташовувати у вбудованих шафах наприклад, як книжкова шафа або вбудована шафа для одягу, якщо в них недостатньо вентиляції, або така установка суперечить іншим інструкціям виробника.

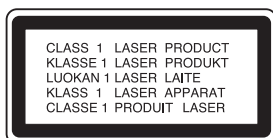

ОБЕРЕЖНО:

У цьому цифровому програвачі DVD використовується лазерна система. Щоб гарантувати правильну експлуатацію даного виробу, уважно прочитайте цю інструкцію і збережіть її для майбутнього використання. Якщо потрібно виконати технічне обслуговування, звертайтеся до авторизованого сервісного центру. Використання органів керування, налаштувань, а також виконання процедур, відмінних від зазначених у цій інструкції, може призвести до небезпечного опромінення.

Щоб запобігти прямій дії лазерних променів, не відкривайте корпус.

При відкритому корпусі можливий вплив видимого лазерного випромінювання. НЕ ДИВІТЬСЯ НА ЛАЗЕРНИЙ ПРОМІНЬ.

ОБЕРЕЖНО: Не допускайте потрапляння вологи (водяних крапель або бризок) на виріб і не ставте на нього об'єкти, заповнені водою, наприклад, вази.



Утилізація старого устаткування

1. Символ на пристрої, що зображує перекреслений сміттєвий бак на колесах, означає, що на виріб поширюється Директива 2002/96/ЄС.
2. Електричні й електронні пристрої повинні утилізуватися не разом з побутовим сміттям, а через спеціальні місця, зазначені центральними або місцевими органами влади.
3. Правильна утилізація старого устаткування допоможе запобігти потенційно шкідливому впливу на навколишнє середовище і здоров'я людини.
4. Для одержання більш докладної інформації про старий пристрій зверніться до адміністрації міста, служби, що займається утилізацією, або до магазину, де був придбаний продукт.

УВАГА: Шнур живлення

Більшість електроприладів рекомендується підключати до виділеного джерела живлення.

Це джерело живлення з однією розеткою, що забезпечує живлення тільки даного приладу і не має додаткових розеток або розгалужень. Див. для довідки сторінку технічних характеристик у даній інструкції.

Не перевантажуйте розетки. Перевантажені, слабо закріплені або пошкоджені розетки, подовжувачі, зношені шнури живлення, ушкоджені або тріснута ізоляція становлять небезпеку. Кожна з цих умов може призвести до ураження електричним струмом або пожежі. Періодично перевіряйте шнур живлення приладу: якщо його зовнішній вигляд свідчить про ушкодження або знос, припиніть використання приладу і замініть шнур живлення його точним аналогом у фірмовому сервісному центрі.

Стежте за тим, щоб шнур живлення не піддавався фізичному або механічному впливу, тобто шнур не можна перекручувати, заплутувати, перетискати, пережимати дверима, по ньому не можна ходити. Звертайте особливу увагу на штепселі, розетки і місце з'єднання шнура з приладом.

Щоб відключити прилад від мережі, від'єднайте вилку шнура живлення від розетки. При установці приладу переконайтеся, що вилка шнура легко від'єднується.



Даний виріб виготовлено у відповідності до вимог EMC Directive 2004/108/EC і Low Voltage Directive 2006/95/EC.

Представник в Європі:
LG Electronics Service Europe B.V.
Veluwezoom 15, 1327 AE Almere, The Netherlands
(Tel : +31-036-547-8940)

Вступ

Заходи безпеки	2
Зміст	3
Перед початком роботи	4-5
Символ  на дисплеї	4
Символи, що використовуються в цій інструкції	4
Інформація про диски	4
Поводження з дисками	4
Зберігання дисків	4
Очищення дисків	4
Вибір джерела зображення	4
Типи дисків, що можуть відтворюватися	5
Код регіону	5
Передня панель	6
Пульт дистанційного керування	7
Задня панель	8

Підготовка

Підключення	9-10
Підключення до ТВ і Декодера (або супутникової антени)	9
Установка роздільної здатності	10
Підключення до іншого обладнання	10
Перед початком роботи - функції відеомагнітофона	11-15
Настроювання відеоканалу на вашому телевізорі	11
При використанні відеомагнітофона вперше	11
Установка часу вручну	12
Вибір системи кольоровості	12
Як користуватися головним меню	13
Автоматичне настроювання прийому телевізійних каналів	13
Ручне настроювання прийому телевізійних каналів	14
Зміна порядку телевізійних каналів у пам'яті	15
Вилучення телевізійних каналів	15
Перед початком роботи - функції DVD плеєра	16-19
Відображення на екрані інформації про диск	16
Початкові установки	16
Загальні вказівки щодо використання меню	16
БГВА	17
• Меню мов	17
• Аудіо Диск / Субтитри На Діску / Меню На Діску	17
ДИСПЛЕЙ	17
• Режими ТВ	17
• Режим дисплея	17
• Прогресивна розгортка	17
• Вибір ТВ виходу	17
ЗВУК	18
• Dolby Digital / DTS / MPEG	18
• Вибір частоти сигналу	18
• Керування динамічним діапазоном (DRC)	18
• Вокал	18
БЛОКУВАННЯ	18
• Рейтинг	18
• Пароль	18
• Регіональний код	19
ІНШІ	19
• DivX(R) VOD	19

Експлуатація

Касети	20-23
Перегляд касети	20
• Пропуск рекламних вставок	20
• OPR (Оптимальна якість зображення)	20
Негайний запис за таймером (ITR)	21
Режим запису за таймером з використанням екранного меню	22-23
Додаткові можливості - функції відеомагнітофона	24-26
Стереосистема Hi-Fi	24
Екранне меню (F.OSD)	24
Лічильник плівки	24
Установка декодера	24
Відеодоктор (Самоперевірка)	25
Захист від дітей	25
Сумісність з широкоекранним форматом 16:9	25
Режим 1W (режим енергозбереження)	25
Запис сигналу від зовнішніх джерел	26
Запис з диска DVD на відеокасету	26
Основні функції відтворення - функції DVD плеєра	27
Програвання DVD-диска	28
Додаткові функції	28
• Пошук за часом	28
• Пошук за маркером	28
• Запам'ятовування останнього кадру	28
• Екранна заставка	28
Відтворення аудіо компакт-дисків або файлів формату MP3/WMA	29
Відтворення запрограмованих треків	29
• Повторення запрограмованих треків	29
• Вилучення треку з запрограмованого списку	29
• Стирання всього запрограмованого списку	29
Перегляд файлів формату JPEG	30
Показ слайдів	30
Показ нерухомого зображення	30
Перехід до іншого файлу	30
Зміна масштабу відображення	30
Обертання картинки	30
Прослуховування MP3 музики з переглядом зображення	30
Відтворення відеофайлів формату DivX	31
Програвання диска у форматі DVD VR /	
Додаткові функції	33
Управління телевізорами інших виробників за допомогою пульта дистанційного керування	33
Обслуговування та догляд	33
Довідкові дані	
Список кодів мов і регіонів	34
Список кодів мов	34
Список кодів регіонів	34
Пошук і усунення несправностей	35
Технічні характеристики	36

Перед початком роботи

Щоб гарантувати правильне використання даного виробу, уважно прочитайте цю інструкцію і збережіть її для майбутнього використання.

Тут міститься інформація щодо експлуатації вашого DVD-плеєра та догляду за ним. Якщо потрібно виконати технічне обслуговування, звертайтеся до авторизованого сервісного центра.

Символ на дисплеї

Символ “  ” може з’явитися на екрані вашого телевізора під час роботи. Він вказує на те, що функція, розглянута в інструкції користувача, не є доступною для даного конкретного DVD-відео диска.

Символи, що використовуються в цій інструкції







Примітка:

Спеціальні зауваження й особливості експлуатації.

Порада:

Поради і підказки, що полегшують виконання тієї чи іншої задачі.

Розділ, до назви якого входить один з наведених нижче символів, застосовується лише до дисків, представлених цим символом.

-  **ALL** Усі зазначені нижче диски
-  **DVD** DVD і закриті DVD±R/RW
-  **ACD** Аудіодиски
-  **MP3** Файли MP3
-  **WMA** Файли WMA
-  **DivX** Файли DivX

Інформація про диски

Поводження з дисками

Не торкайтеся робочої сторони диска. Щоб на поверхні не з’явилися відбитки пальців, беріть диск за краї. Ніколи не приклеюйте до диска папір або стрічку.

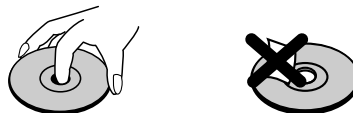

Зберігання дисків

Після використання покладіть диск у його футляр. Не піддавайте диск впливу прямого сонячного світла або джерел тепла. Ніколи не залишайте диск у машині, яку припаркували під прямими сонячними променями.

Очищення дисків

Відбитки пальців і пил на диску можуть спричинити зниження якості зображення і звука. Перед програванням очистіть диск за допомогою чистої тканини. Витирайте диск від центрального отвору назовні.

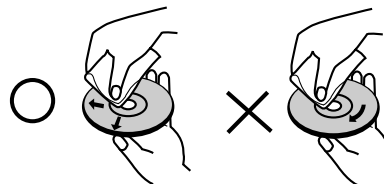

Не використовуйте сильні розчинники, такі як алкоголь, бензин, розріджувач, наявні у продажу миючі засоби, а також антистатичні аерозолі, призначені для старих вінілових записів.

Вибір джерела зображення

Щоб переглядати відеоматеріал на екрані телевізора Ви повинні вибрати одне з двох джерел відеосигналу (DVD-плеєр або відеомагнітофон).

• Якщо ви хочете переглянути відеоматеріал з DVD-плеєра:

Натисніть кнопку DVD, доки у вікні дисплея не засвітиться індикатор DVD, після чого на екрані з’явиться відеоматеріал, переданий з DVD-плеєра.

• Якщо ви хочете переглянути відеоматеріал з відеомагнітофона:



Натисніть кнопку VCR, доки у вікні дисплея не засвітиться індикатор VCR, після чого на екрані з’явиться відеоматеріал, переданий з відеомагнітофона.

Примітки:

- Якщо ви завантажите диск у той час, коли пристрій перебуватиме в режимі VCR (відеомагнітофон), плеєр автоматично переключиться в режим DVD.
- Якщо ви завантажите відеокасету без захисного язичка у режимі DVD, плеєр автоматично переключиться на режим відеомагнітофона.

Перед початком роботи (Продовження)

Типи дисків, що можуть відтворюватися

	DVD (диск 8 см / 12 см)
	Аудіодиск (диск 8 см / 12 см)

Крім того, цей пристрій відтворює записи, зроблені на дисках DVD±R/RW і CD-R/RW, що містять аудіозаписи, файли DivX, MP3, WMA і/або JPEG.

RW COMPATIBLE Цей символ означає, що пристрій може відтворювати DVD-RW диски, записані у форматі Video Recording.

Примітки:

- Залежно від характеристик записуючого обладнання або самого диска CD-R/RW (або DVD±R/RW) деякі диски CD-R/RW (або DVD±R/RW) можуть не відтворюватися на даному пристрої.
- Не використовуйте диски неправильної форми (наприклад, у формі серця чи прямокутні). Програвання таких дисків може привести до порушення нормальної роботи.
- Для одержання оптимальної якості відтворення на даному DVD-плеєрі потрібно, щоб диски і записи відповідали визначеним технічним стандартам. Записані DVD автоматично приводяться у відповідність з цими стандартами. Існує багато різних форматів записуваних дисків (включаючи CD-R, що містить файли MP3 або WMA), тому для гарантії сумісності при відтворенні необхідне виконання певних попередніх умов (див. вище).

Споживачі повинні пам'ятати, що для одержання (скачування) файлів і музики у форматі MP3 / WMA через Інтернет потрібен дозвіл. Наша компанія не має права на видачу такого дозволу. Дозвіл може бути отримано тільки у власника авторського права.

Код регіону

Код регіону, в якому може використовуватися цей програвач, нанесений на задній панелі. На програвачі допускається відтворення дисків DVD з позначенням коду регіону, ідентичним нанесеному на задній панелі, або з позначенням "ALL (усі)".

Примітки щодо регіональних кодів

- Більшість DVD-дисків має на кришці добре видиме зображення глобуса з одним або кількома числами. Це число має відповідати регіональному коду вашого пристрою, інакше диск не буде відтворюватися.
- При спробі відтворення на вашому плеєрі DVD-диска з іншим регіональним кодом на екрані телевізора з'явиться повідомлення "Перевір Кодування Диска".

Примітки щодо авторських прав:

Закон забороняє без дозволу копіювати, транслювати, демонструвати, передавати по кабелю, привселюдно відтворювати або здавати в оренду матеріал, що охороняється авторським правом. Цей виріб підтримує систему захисту від копіювання, розроблену Macrovision. На деяких дисках записані сигнали захисту від копіювання. При записуванні та відтворенні фільмів з таких дисків з'являються перешкоди. Даний продукт містить технологію захисту авторських прав, яка захищена формулами винаходів кількох патентів США й іншими правами на інтелектуальну власність Macrovision Corporation та інших власників прав. Використання даної технології захисту авторських прав має бути дозволене Macrovision Corporation, воно призначене тільки для домашнього й іншого обмеженого перегляду, якщо тільки немає іншого дозволу Macrovision Corporation. Інженерний аналіз і демонтаж заборонений.

ПОКУПЦІ ПОВИННІ ПАМ'ЯТАТИ, ЩО НЕ ВСІ ТЕЛЕВІЗІЙНІ ПРИЙМАЧІ ВИСОКОЇ ЧІТКОСТІ ЦІЛКОМ СУМІСНІ З ДАНИМ ВИРОБОМ. У НЕСУМІСНИХ ТЕЛЕВІЗОРІВ НА ЗОБРАЖЕННІ МОЖУТЬ З'ЯВЛЯТИСЯ ДЕФЕКТИ. ПРИ ПРОБЛЕМАХ ПОРЯДКОВОЇ РОЗГОРТКИ ЗОБРАЖЕННЯ 625 РЯДКІВ РЕКОМЕНДУЄТЬСЯ ПІДКЛЮЧИТИ ВИРІБ ДО ВИХОДУ "СТАНДАРТНА ЧІТКІСТЬ". ЯКЩО У ВАС Є ПИТАННЯ ПРО СУМІСНІСТЬ ТЕЛЕВІЗОРА З ДАНОЮ МОДЕЛЛЮ DVD-ПЛЕЄРА 625p, ЗВЕРТАЙТЕСЯ ДО НАШОГО ЦЕНТРА РОБОТИ З ПОКУПЦЯМИ.

Передня панель

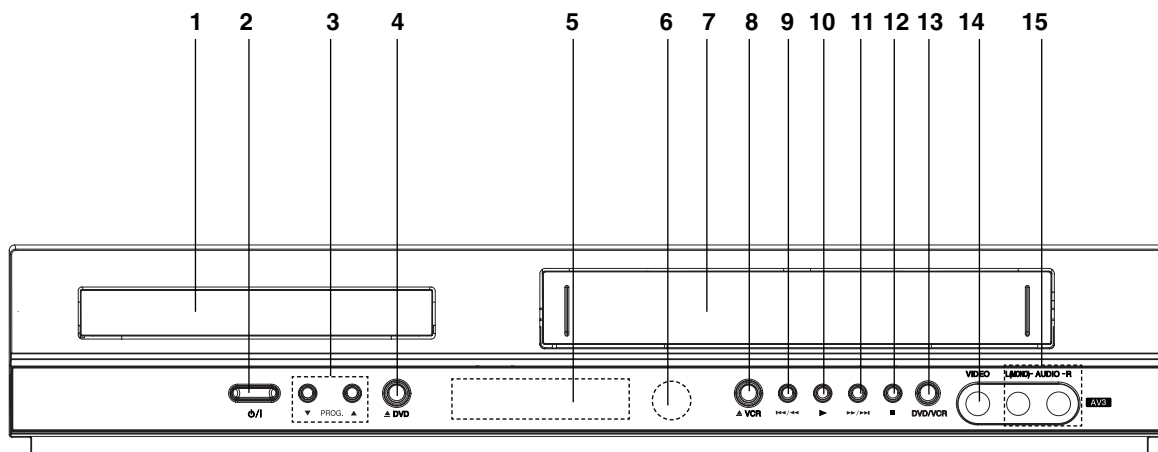

- 1. Лоток для диска**
Призначений для завантаження диска.
- 2. I/O**
Кнопка вмикання та вимикання пристрою.
- 3. PROG. (▼/▲)**
Вибір каналу на відеомагнітофоні.
- 4. ▲ DVD**
Відкриває і закриває лоток для диска.
- 5. Вікно дисплея**
Екран відображення поточного стану пристрою.
DVD: Вибрана дека DVD-програвача.
☉: У DVD-програвач вставлений диск.
[P]: Індикатор вмикання режиму прогресивної розгортки.
↺: Індикатор режиму повтору.
⏸: Увімкнена функція блокування від дітей.
⌚: DVD+VCR працює в режимі запису з таймером або в режимі програмування функції запису з таймером.
⊙: У деку відеомагнітофона вставлена касета.
VCR: Вибрана дека відеомагнітофона.
REC: Включений режим відеозапису.
Копіювання з DVD на відеокасету.
TV: Індикатор режиму ТВ.
(Див. примітки на стор. 21.)
⌚: Індикатор загального часу відтворення/використаного часу/ поточного часу.
- 6. Датчик дистанційного керування**
Направляйте пульт дистанційного керування на цю точку.
- 7. Місце для встановлення касети**
- 8. ▲ VCR**
Видача касети
- 9. ⏮/⏪**
Повернення до початку поточного розділу або треку або перехід до попереднього розділу або треку. Натисніть і утримуйте в натиснутому стані протягом двох секунд для здійснення швидкого пошуку назад. Перемотка плівки назад.
- 10. ▶**
Початок відтворення.
- 11. ⏭/⏩**
Перехід до наступного розділу або треку. Натисніть і утримуйте в натиснутому стані протягом двох секунд для здійснення швидкого пошуку вперед. Перемотка плівки вперед.
- 12. ■**
Припинення відтворення.
- 13. DVD/VCR**
Селектор DVD/VCR
- 14. Гніздо відеовходу**
- 15. Гнізда аудіовходів (L/R)**

Пульт дистанційного керування

- POWER (Живлення)**
Кнопка вмикання та вимикання пристрою.
- Кнопка вибору DVD/VCR**
Переключає режим роботи пульта дистанційного керування.
- OPEN/CLOSE EJECT (Відкрити / Закрити Видача)**
Відкриває і закриває лоток для диска.
Видача касети.
- Кнопки з цифрами 0-9**
Вибір номерованих елементів меню.
- TV/VCR**
Вибір між тюнером телевізора і вбудованим тюнером відеомагнітофона.
- AV**
Вибір входу для запису на стрічку.
- BACKWARD/FORWARD (Вперед/Назад) (◀▶ / ▶▶)**
DVD: Пошук назад або вперед.
VCR: Перемотування плівки назад у режимі зупинки (STOP) для швидкого пошуку у напрямку назад і перемотування плівки вперед у режимі зупинки (STOP) для швидкого пошуку у напрямку вперед.
- SKIP (Перехід) (◀◀ / ▶▶)**
Перехід до наступного розділу або треку.
Повернення до початку поточного розділу або треку або перехід до попереднього розділу або треку.
- PAUSE/STEP (Пауза/Крок) (⏸)**
Тимчасове припинення програвання / при багаторазовому натисканні покадрове відтворення.
- PLAY (Відтворення) (▶)**
Початок відтворення.
- STOP (Стоп) (■)**
Припинення відтворення.
- MARKER (Маркер)**
Маркування точки при програванні.
- SEARCH (Пошук)**
Відображення меню MARKER SEARCH (Пошук маркера).
- CLEAR (Очищення)**
Вилучення номера треку зі списку програми або маркера з меню MARKER SEARCH (Пошук маркера).
- Скидає лічильник стрічки на нуль.
- REPEAT (Повтор)**
Повтор розділу, треку, заголовка, усього.

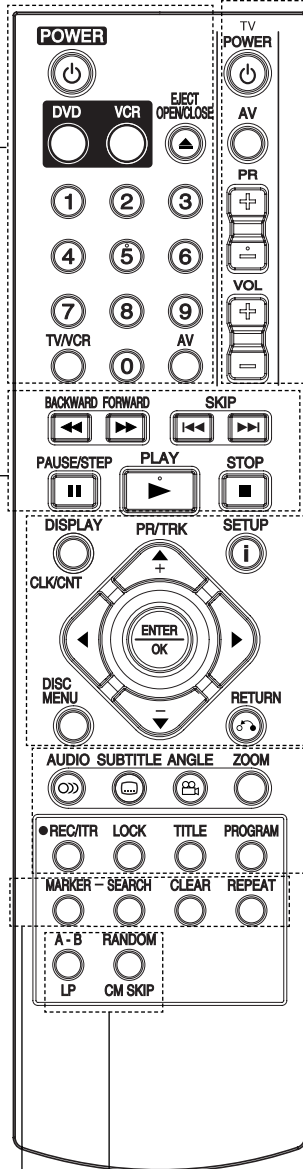

Кнопки керування телевізором (див. стор. 33)

- TV POWER:** Вмикання і вимикання телевізора.
TV AV: Вибір джерела сигналу.
TV PR +/-: Вибір каналу телевізора.
TV VOL +/-: Регулювання гучності телевізора.

DISPLAY CLK/CNT

- Доступ до екранного меню.
Відображення часу або лічильника.

◀ ▶ ▲ ▼ (вліво/вправо/вгору/вниз)

- Вибір елемента в меню.

PR/TRK(+/-)

- Вибір каналу на відеомагнітофоні.
Регулювання трекінгу.
Усування вертикального тремтіння при виведенні на екран нерухомої картинки.

ENTER/OK

- Підтвердження вибору елемента меню.

DISC MENU (Меню диска)

- Доступ до меню на DVD-диску.

SETUP / i

- Виведення на екран меню установок або вихід з нього.

RETURN (Повернення)

- Відкриття і закриття меню допомоги під час повноекранного перегляду зображень формату JPEG.

AUDIO (Звук)

- Вибір мови при відтворенні звуку (DVD).

SUBTITLE (Субтитри)

- Вибір мови субтитрів.

ANGLE (Ракурс)

- Вибір ракурсу камери DVD, якщо ця функція є доступною.

ZOOM (Зміна масштабу)

- Збільшення відеозображення.

REC/ITR (●)

- Запис сигналу зі входу на стрічку.

LOCK (Захист від дітей)

- Кнопка вмикання та вимикання функції захисту від дітей.

TITLE (Заголовок)

- Відображення меню заголовків, якщо воно є доступним на диску.

PROGRAM (Програма)

- Виведення на екран меню програми або вихід з нього.

RANDOM/CM SKIP

- Відтворення треків у випадковому порядку. Пропуск рекламних вставок

A-B/LP

- Послідовність повтору.

- Вибір швидкості запису на стрічку.

Використання пульта дистанційного керування

Направте пульт дистанційного керування на датчик дистанційного керування і натискайте кнопки.



Не встановлюйте разом старі і нові батареї. Ніколи не встановлюйте разом батареї різних типів, наприклад, стандартні і лужні тощо.

Установка батарей у пульт дистанційного керування

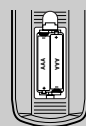

Зніміть кришку батарейного відсіку на задній частині пульта дистанційного керування.

(Вставте дві батареї розміру AAA, дотримуючись полярності ⊕ і ⊖.)

Задня панель

AERIAL (Антенa)

приєднайте антену до цього з'єднання.

VIDEO/AUDIO OUT (Відео/аудіо вихід: лівий/правий) (DVD/VCR OUT (Вихід DVD/відеомагнітофона))

Підключіть до відео й аудіо входів на телевізорі.

COMPONENT/PROGRESSIVE SCAN VIDEO OUT (Y Pb Pr) (Відеовихід: компонентний/прогресивна розгортка)(DVD EXCLUSIVE OUT (Тільки для DVD))

Підключіть до входів Y Pb Pr на телевізорі.

AUDIO OUT (Аудіовихід: лівий/правий) (DVD EXCLUSIVE OUT (Тільки для DVD))

Використовується для підключення до підсилювача, ресивера або стереосистеми.

EURO AV2 DECODER (Декодер)

Підключення до декодера платного ТБ або іншого відеомагнітофона.

Шнур живлення

Використовується для підключення до електричної мережі.

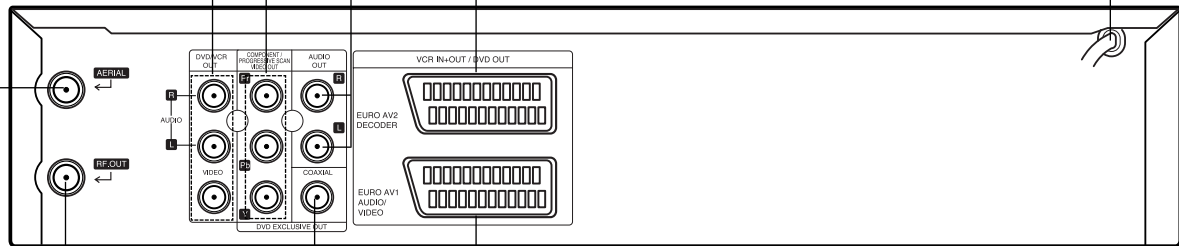

EURO AV1 AUDIO/VIDEO (VCR IN+OUT / DVD OUT)

Підключення телевізора або іншого відеомагнітофона.

COAXIAL (Гніздо цифрового звукового виходу) (DVD EXCLUSIVE OUT (Тільки для DVD))

Підключіть до цифрового (коаксiального з'єднання) аудіообладнання.

RF.OUT

Використовується для підключення до телевізора.



Не доторкайтеся виводів у з'єднаннях на задній панелі.

Електростатичний розряд може призвести до пошкодження пристрою.

Підключення

Обережно:

- Підключайте прилад безпосередньо до телевізора. Налаштуйте телевізор на використання відповідного відеовиходу.
- Не підключайте гніздо AUDIO OUT (Вихід аудіо) цього пристрою до гнізда для підключення навушників (магнітофона) вашої аудіосистеми.

Підключення до ТВ і Декодера (або супутникової антени)

Підключайте прилад одним з зазначених способів залежно від можливостей обладнання.

Просте з'єднання (AV)

1. З'єднайте кабелем SCART (S1) гніздо EURO AV1 AUDIO/VIDEO на задній панелі даного приладу з входом SCART телевізора.
2. Деякі телевізійні мовні компанії передають закодовані телевізійні сигнали, які можна дивитись лише за наявності придбаного або орендованого декодера. Такий декодер (дешифратор) можна підключити до цього пристрою (S2).

або

1. За допомогою відеокабелю (V) з'єднайте гніздо виходу VIDEO (DVD/VCR OUT) DVD-плеєра з відповідним відеовходом телевізора.
2. За допомогою аудіокабелів (A1) підключіть гнізда лівого (L) і правого (R) каналів (блок виходів AUDIO (DVD/VCR OUT)) до відповідних з'єднувачів на телевізорі.

Примітки:

Кодований телевізійний сигнал (наприклад, CANAL+ або PREMIERE) не декодується в режимі 1W (див. стор. 25).

Просте з'єднання (RF)

1. Приєднайте кабель кімнатної або зовнішньої антени до з'єднання AERIAL на задній панелі приладу.
2. Приєднайте RF кабель (R), що входить до комплекту, до з'єднання для антени телевізора і до з'єднання RF. OUT на задній панелі приладу.

Вид телевізора ззаду

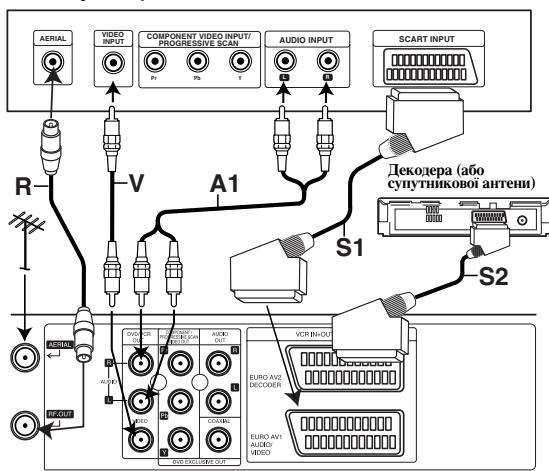

Задня панель цього пристрою (Просте з'єднання)

Вихід, що працює тільки з DVD

Підключення компонентних відеосигналів

1. З'єднайте з'єднувачі COMPONENT / PROGRESSIVE SCAN VIDEO OUT DVD-плеєра з відповідними з'єднувачами на телевізорі за допомогою кабелю Y Pb Pr (C).
2. За допомогою аудіокабелів (A2) підключіть гнізда лівого і правого каналів AUDIO OUT до відповідних з'єднувачів на телевізорі.

Підключення прогресивна розгортка

- Якщо ваш телевізор є телевізором високої чіткості або "digital ready" (цифровим), ви можете використовувати переваги виходу рядкової розгортки DVD-плеєра для одержання максимально можливої чіткості (роздільної здатності) зображення.
- Якщо Ваш телевізор не підтримує прогресивну розгортку, підключення DVD програвача через це з'єднання приведе до появи перекрученого зображення.

1. З'єднайте з'єднувачі COMPONENT / PROGRESSIVE SCAN VIDEO OUT DVD-плеєра з відповідними з'єднувачами на телевізорі за допомогою кабелю Y Pb Pr.
2. За допомогою аудіокабелів підключіть гнізда лівого і правого каналів AUDIO OUT до відповідних з'єднувачів на телевізорі.

Примітки:

- У меню установки встановіть опцію "Progressive" в положення "On" (увімкн.) для того, отримання прогресивного сигналу (див. стор. 17).
- Рядкова розгортка не працює при використанні аналогового відеосигналу (жовте гніздо відеовиходу VIDEO OUT).

Вид телевізора ззаду

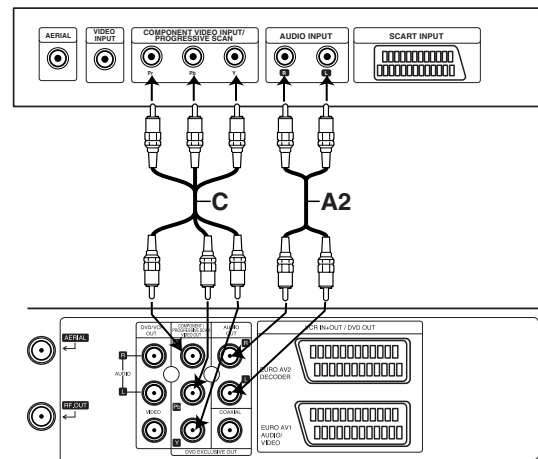

Задня панель цього пристрою (З'єднання тільки для DVD)

З'єднання (Продовження)

Підключення до іншого обладнання

Підключення підсилювача, що має двоканальний аналоговий вхід стерео або Dolby Pro Logic II/Pro Logic

Підключіть виходи аудіосигналів **DVD/VCR AUDIO OUT** або **AUDIO OUT (DVD EXCLUSIVE OUT)** цього пристрою до лівого і правого входів аудіосигналів **IN** на підсилювачі, ресивері або стереосистемі за допомогою кабелів для аудіосигналів.

Підключення підсилювача, що має двоканальний цифровий вхід стерео (PCM), або аудіо / відео ресивера, що має багатоканальний декодер (Dolby Digital™, MPEG 2 або DTS)

1. Підключіть один з цифрових аудіовиходів **DIGITAL AUDIO OUT (COAXIAL)** цього пристрою до відповідного з'єднувача на підсилювачі. Використовуйте додатковий цифровий (коаксіальний) аудіокабель.
2. Не забудьте увімкнути цифровий вихід приладу. (Див. розділ "Аудіо" на стор. 18).

Цифровий багатоканальний звук

Найкраща якість звука досягається при цифровому багатоканальному підключенні. Для цього вам буде потрібний багатоканальний аудіо/відео-ресивер, який підтримує один або кілька аудіоформатів, підтримуваних цим пристроєм: MPEG 2, Dolby Digital або DTS. Прочитайте інструкцію до ресивера і перевірте логотипи на його передній панелі.

Увага:

Відповідно до ліцензійної угоди DTS у режимі DTS звук на цифровий вихід буде подаватися форматі DTS.

Примітки:

- Якщо формат аудіосигналу цифрового виходу не підтримується вашим ресивером, ресивер буде видавати сильно спотворений звук, або ж звука не буде зовсім.
- Щоб вивести на екран дані про формат аудіосигналу даного DVD-диска, натисніть кнопку **AUDIO**.

Виготовлено за ліцензією компанії Dolby Laboratories. Dolby і знак у вигляді подвійної літери «D» є торговими знаками компанії Dolby Laboratories.

DTS і DTS Digital Out є товарними знаками Digital Theater Systems, Inc.

Задня панель цього пристрою

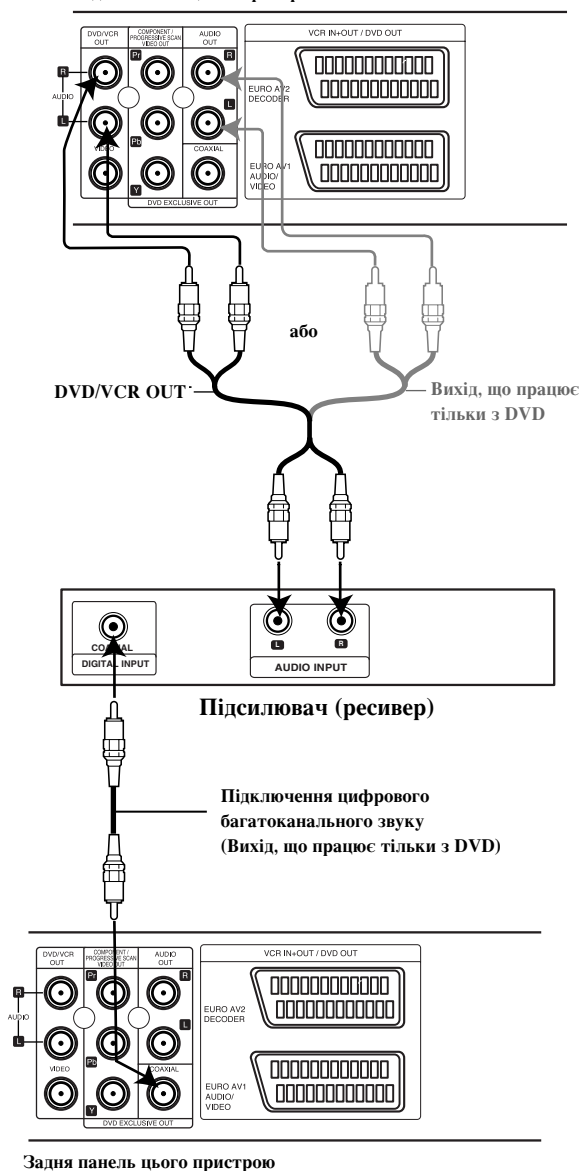

Перед початком роботи - функції відеомагнітофона

Налаштування відеоканалу на вашому телевізорі

Відеоканал (вихідний високочастотний канал) - це канал, на якому ваш телевізор приймає відео- і аудіосигнали від плеєра DVD+VCR через високочастотний кабель.

Якщо ви використовуєте кабель SCART, налаштувати телевізор не потрібно - просто виберіть канал AV. Канал AV вже налаштований на телевізорі на оптимальне відтворення.

Якщо на екрані телевізора спостерігаються перешкоди після переїзду в інше місце, або після того, як у вашому регіоні почала працювати нова станція, або якщо ви переключили прилади з високочастотного сигналу на сигнал AV, або навпаки, виконайте такі дії.

1. Увімкніть DVD+VCR та телевізор.
2. Перейдіть на 36-й канал телевізора.
3. Натисніть кнопку **POWER** пульта дистанційного керування, щоб вибрати режим очікування (при цьому знижується яскравість індикації годин).
4. Натисніть і утримуйте кнопку **PROG.** (▲ або ▼) на панелі DVD+VCR не менше 4 секунд.

На дисплеї з'явиться напис RF 36.

На екрані телевізора з'явиться таке зображення.

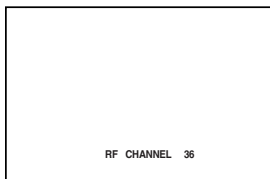

Якщо на екрані спостерігається шум ("сніг"), перейдіть до кроку 5. Якщо зображення чисте, натисніть кнопку **POWER** на DVD+VCR, щоб завершити налаштування.

5. Натисніть кнопку **PROG.** (▲ або ▼) на DVD+VCR, щоб вибрати один з вільних відео каналів у діапазоні між 22 і 68, що не зайнятий місцевою станцією у вашому районі.

Примітка:

Канал RF не зміниться, доки не буде виконаний крок 6.

6. Натисніть кнопку **POWER**, щоб зберегти високочастотний відеоканал у пам'яті плеєра DVD+VCR.
Тепер налаштуйте телевізор на новий високочастотний канал DVD+VCR.

Примітка

Якщо у п. 4 зображення виводиться на екран правильно, не переналаштовуйте телевізор.

При використанні відеомагнітофона вперше

Як тільки ви приєднаєте відеомагнітофон до телевізора при першому підключенні, на екрані телевізора з'явиться таке зображення.

Щоб настроїти телевізійні канали, виконайте дії, зазначені в кроках 3 і 4, що стосуються "ACMS" (Системи автоматичного запам'ятовування каналів) (див. стор. 13).

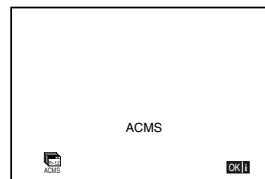

Перед початком роботи - функції відеомагнітофона

Установка часу вручну

Годинник у пристрої DVD+VCR призначений для виконання установок часу і дати.

1. Натисніть **i**.
Для вибору **SET** натисніть **◀** або **▶**.
Натисніть **ENTER/OK**.

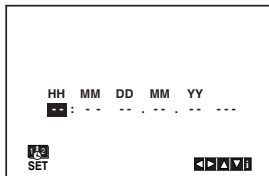

2. Цифри в полях **HOURS (години)**, **MINUTES (хвилини)**, **DAY (день)**, **MONTH (місяць)** і **YEAR (рік)** змінюються натисканням кнопок **▲** або **▼** на пульті дистанційного керування.
Зверніть увагу, що у вашому пристрої DVD+VCR використовується 24-х годинна шкала часу.
Наприклад, 1 перша година дня буде представлена у вигляді 13:00.
День тижня з'явиться автоматично після введення року.

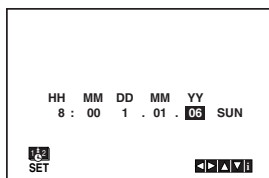

3. Якщо ви зробили помилку, натисніть **◀** або **▶** і введіть правильну інформацію.
4. Натисніть **i**, щоб повернутись до ТВ зображення.

Вибір системи кольоровості

1. Натисніть **i**.
2. На екрані телевізора з'явиться головне меню.
3. Для вибору системи **SYS** натисніть **◀** або **▶**.
Потім натисніть **ENTER/OK**.
4. Для вибору системи кольоровості **COLOUR** натисніть **▲** або **▼**.

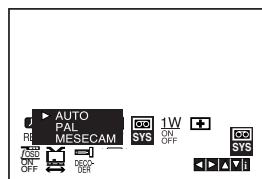

5. Натисніть **▶** для вибору **RF AUDIO**.
Натисніть **▲** або **▼** для вибору використовуваної звукової системи.

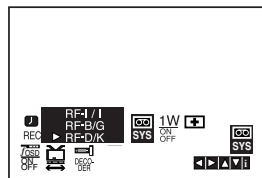

6. Щоб закрити головне меню на екрані, натисніть **i**.

Перед початком роботи - функції відеомагнітофона

Як користуватися головним меню

Пристрій DVD+VCR легко програмується за допомогою меню, що з'являється на екрані.

Меню використовують за допомогою пульта дистанційного керування.

1. Натисніть кнопку **POWER** і увімкніть DVD+VCR і телевізор.
2. Натисніть кнопку **i**.
На екрані телевізора з'явиться головне меню.

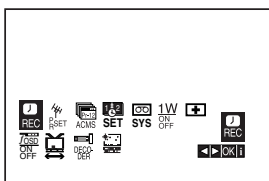

- **REC** - Установка таймера запису (див. стор. 22).
- **PR SET** - Налаштування вручну (див. стор. 14).
- **ACMS** - Автоматична система запам'ятовування каналів (див. стор. 13).
- **SET** - Установка дати і часу (див. стор. 12).
- **SYS** - Установка системи кольоровості (див. стор. 12).
- **1 W ON/OFF** - Режим енергозбереження (див. стор. 25).
- **Dr.** - Діагностика несправностей у відеомагнітофоні (див. стор. 25).
- **F.OSD ON/OFF** - Відображення робочого режиму відеомагнітофона (див. стор. 24).
- **16:9/4:3** - Дозволяє вибрати потрібне співвідношення сторін зображення на телевізорі (див. стор. 25).
- **DECODER** - Використання декодера кабельного (або супутникового) телебачення з відеомагнітофоном (див. стор. 24).
- **OPR** - Поліпшення якості відтворення зображення (див. стор. 20).
З'являється лише під час відтворення.

Порада

Ви можете змінити мову меню установок DVD. (Див. розділ "Мова меню" на стор. 17).

3. Натискайте **◀** та **▶** для вибору потрібного меню. Натисніть **ENTER/OK** та виберіть за допомогою **▲** або **▼**.
4. Натисніть **i**, щоб повернутись до ТВ зображення.

Автоматичне настроювання прийому телевізійних каналів

Якщо сигнал телемовлення занадто слабкий, DVD+VCR може не вистачити інформації для автоматичного налаштування каналів. Інформацію про те, як розв'язати цю проблему, читайте в розділі **РУЧНЕ НАЛАШТУВАННЯ** на стор. 14.

1. Натисніть **POWER** для вмикання DVD+VCR.
2. Натисніть кнопку **i**.
На екрані телевізора з'явиться головне меню. Натискайте **◀** або **▶** для вибору **ACMS**. Натисніть **ENTER/OK**.

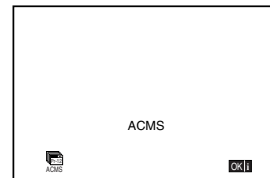
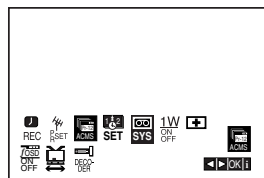

3. Натисніть **ENTER/OK** знову.
Почнеться автоматичне налаштування.

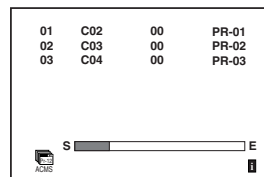

4. По закінченні налаштування на екрані з'явиться таблиця телевізійних каналів **TV STATION TABLE**. Для збереження установок натисніть **i**.

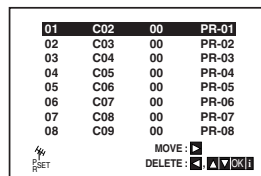

Перед початком роботи - функції відеомагнітофона

Ручне настроювання прийому телевізійних каналів

У деяких регіонах сигнали телевізійного мовлення можуть виявитися занадто слабкими для автоматичного налаштування і правильного визначення телевізійних каналів.

Для того, щоб DVD+VCR міг запам'ятати ці станції, їх слід настроїти вручну.

1. Натисніть **i**.

На екрані телевізора з'явиться головне меню.

Натискайте **◀** або **▶** для вибору **PR SET**.

Натисніть **ENTER/OK**.

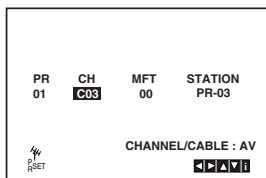
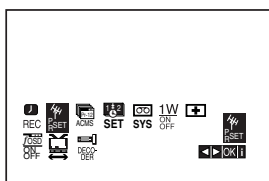

2. Натисніть **i**.

На дисплеї з'явиться таблиця каналів.

3. Натисніть **▲** або **▼** для вибору номера програми, яку слід налаштувати (наприклад, PR 04).

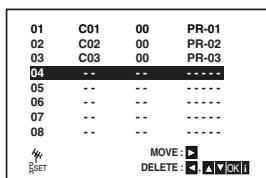

4. Натисніть **ENTER/OK**.

Для вибору стандартних каналів (C) або кабельних каналів (S) натисніть **AV**: C02 - C69, S01 - S41.

Введіть номер каналу потрібної станції і знайдіть її за допомогою **▲** або **▼**.

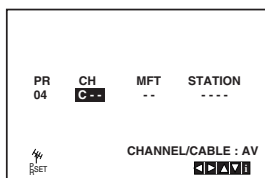

5. При виявленні віщання пошук буде припинений.

Натисніть **▶** для вибору **MFT**.

Керування функцією точного підстроювання телеканалів забезпечується кнопками **▲** або **▼**.

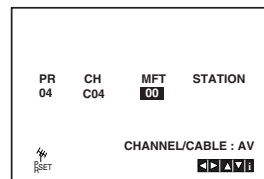

6. Натисніть **▶** для вибору **STATION**. Таким чином ви можете ввести назву каналу.

Натисніть **ENTER/OK**.

7. Щоб вибрати цифри або букви для назви каналу, натискайте **▲** або **▼**.

Скористайтеся кнопками **◀** або **▶** для переміщення між буквами.

Натисніть **ENTER/OK**.

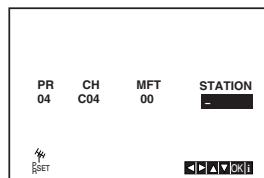

8. Для підтвердження даних станції натисніть **i**.

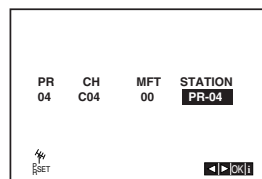

Щоб налаштувати інші канали вручну, повторіть дії, описані в пп. 3 - 8.

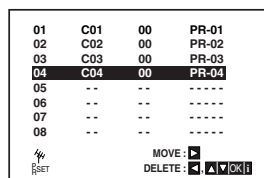

9. Натисніть **i** знову.

Новий телевізійний канал буде налаштований на вашому DVD+VCR.

Перед початком роботи - функції відеомагнітофона

Зміна порядку телевізійних каналів у пам'яті

Після налаштування прийому телевізійних каналів вам може знадобитися змінити їх порядок у пам'яті DVD+VCR без повторного налаштування. Інструкції, що наведені нижче, показують, яким чином можна змінити порядок каналів.

1. Натисніть **i**.
На екрані телевізора з'явиться головне меню.
Натискайте **◀** або **▶** для вибору **PR SET**.
Натисніть **ENTER/OK**.

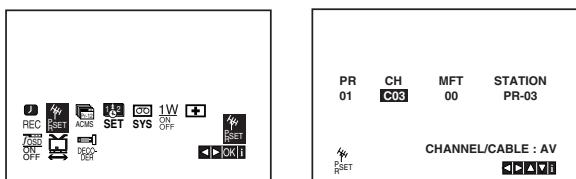

2. Натисніть **i**.
Натисніть **▲** або **▼** для вибору номера програми, яку слід перемістити (наприклад, PR-03).
Натисніть **▶**.

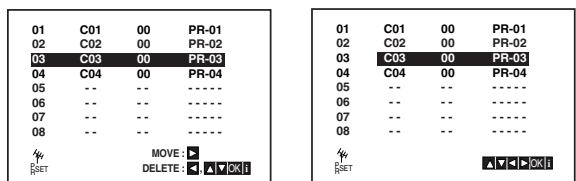

3. Натисніть **▲** або **▼** для вибору номера програми, куди ви бажаєте перемістити вибраний канал (наприклад, PR-05).

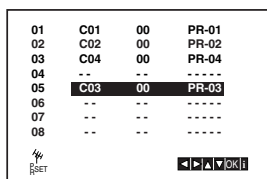

4. Натисніть **ENTER/OK**.
Обрана програма переміститься на нове місце.
Якщо потрібно перемістити інші телевізійні канали, повторіть пп. 1 - 4.

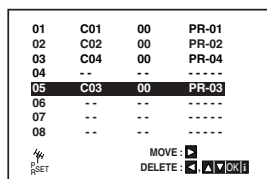

5. Щоб закрити головне меню на екрані, натисніть **i**.

Вилучення телевізійних каналів

Після налаштування телевізійних каналів вам може знадобитися вилучити якийсь з них.

Наведені тут інструкції показують, як можна швидко вилучити непотрібний канал.

1. Натисніть **i**.
На екрані телевізора з'явиться головне меню.
Натискайте **◀** або **▶** для вибору **PR SET**.
Натисніть **ENTER/OK**.

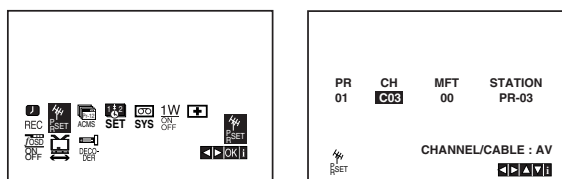

2. Натисніть **i**.
3. Натисніть **▲** або **▼** для вибору номера програми, яку слід вилучити. (наприклад, PR-01)

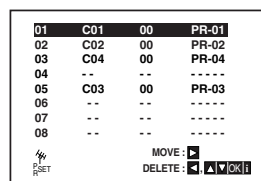

4. Натисніть **◀**.
За мить вибраний канал буде вилучений.
Для вилучення інших телевізійних каналів, повторіть пп. 3 - 4.

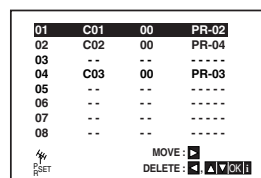

5. Щоб закрити головне меню на екрані, натисніть **i**.

Перед початком роботи - функції DVD плеєра

Відображення на екрані інформації

про диск

Ви можете переглядати інформацію про диск на екрані.

1. Натисніть кнопку DISPLAY, щоб відобразити різну інформацію про установки відтворення. Структура відображуваного меню може змінитися залежно від типу диска або стану програвання.



2. Ви можете вибрати пункт меню натисканням кнопок ▲ / ▼ та змінити або вибрати установку натисканням кнопок ◀ / ▶.
 - Заголовок (Трек) - Поточний номер заголовка (або доріжки) / загальна кількість глав (або доріжок)
 - Глава - Номер поточного розділу / загальне число розділів.
 - Час - Час відтворення, що минув.
 - Аудіо - Вибрана мова відтворення звука або каналу.
 - Субтитр - Вибрані субтитри.
 - Кут - Вибраний кут / загальне число кутів.

Примітка:

Якщо протягом кількох секунд не натиснуто жодної клавіші, екранне меню зникає.

Початкові установки

За допомогою меню установок DVD можна змінити установки різних елементів, наприклад, зображення і звука. Також, серед іншого, ви можете задати мову субтитрів і меню установок. Всі елементи меню установок докладно описані на стор. 16 - 19.

Щоб вивести на екран меню або вийти з нього:

Щоб відобразити меню, натисніть кнопку SETUP (Установки). При повторному натисканні на кнопку SETUP зображення повернеться до вихідного.

Для переходу на наступний рівень:

Натисніть на пульті дистанційного керування кнопку ▶ .

Для переходу на попередній рівень:

Натисніть на пульті дистанційного керування кнопку ◀ .

Загальні вказівки щодо використання меню

1. Натисніть DVD на пульті дистанційного керування.

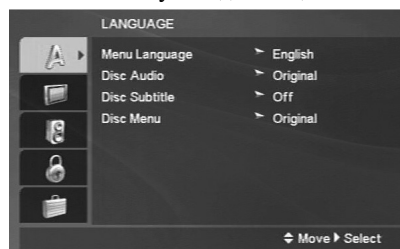

2. Натисніть SETUP (Установки). З'явиться меню установок.
3. Виберіть потрібну опцію за допомогою кнопок ▲ / ▼, а потім натисніть ▶ для переходу на другий рівень. На екрані буде відображена поточна установка для вибраного елемента, а також можливі альтернативні установки.
4. Використовуйте кнопки ▲ / ▼ для вибору другої необхідної опції, а потім натисніть ▶ для переходу на третій рівень.
5. Використовуйте кнопки ▲ / ▼ для вибору потрібної установки, а потім натисніть ENTER/OK для підтвердження вибору. Для деяких елементів потрібно виконати деякі додаткові кроки.
6. Натисніть кнопку SETUP або ▶ для виходу з меню установок.

Перед початком роботи - функції DVD плеєра

МОВА (LANGUAGE)

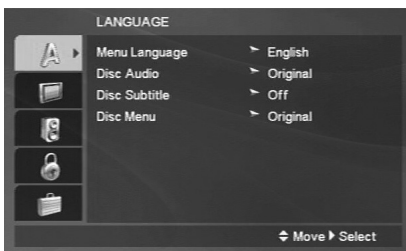

Меню мов (Menu Language)

Виберіть мову для меню установок VCR та DVD і відображення інформації на екрані.

Аудіо Диск / Субтитри На Диску / Меню На Диску (Disc Audio / Subtitle / Menu) **DVD**

Виберіть мову для треку аудіо (аудіодиск), субтитрів і меню диска.

Original (Стандартна): Відповідає оригінальній мові, якою диск був записаний.

Other (Інша): Для вибору іншої мови натисніть цифрові кнопки, а потім кнопку ENTER/OK, щоб ввести відповідний 4-цифровий код за списком кодів мов, наведеним у довідкових даних (див. стор. 34). Якщо ви ввели помилковий код, натисніть кнопку CLEAR (Очистити).

Дисплей (DISPLAY)



Режими ТВ (TV Aspect) **DVD**

4:3 : Виберіть, якщо підключено стандартний телевізор 4:3.

16:9 : Виберіть, якщо підключено широкоекранний телевізор 16:9.

Режим дисплея (Display Mode) **DVD**

Ця установка режиму відображення працює тільки в тому випадку, якщо для установки TV Aspect (Режими ТВ) вибране значення "4:3".

LetterBox (Поштова скринька): Широкоекранне зображення виводиться зі смугами у верхній і нижній частинах екрана.

Panscan (Повноекранний): Широкоекранне зображення виводиться на весь екран, а частини, що не входять, обрізаються.

Прогресивна розгортка

Відео з прогресивною розгорткою забезпечує найвищу якість зображень з мінімальним мерехтінням.

При використанні рознімань роздільного відеосигналу для підключення до телевізора або монітора, сумісного з прогресивною розгорткою, встановіть опцію "Progressive Scan" у положення "On" (увімкн.).

Увімкнення прогресивної розгортки:

З'єднайте вихід для роздільного відеосигналу цього приладу зі входом монітора або телевізора, налаштуйте телевізор або монітор на ввід роздільного відеосигналу.

1. Оберіть "Progressive Scan" у меню дисплея, потім натисніть кнопку ►.

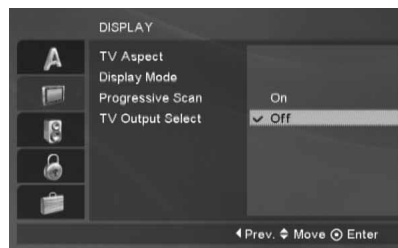

2. Оберіть "On", користуючись кнопками ▲/▼.
3. Натискання кнопки ENTER/OK встановить цей прилад у режим прогресивної розгортки.

Вибір ТВ виходу (TV Output Select)

Установіть опції вибору ТВ-виходу цього пристрою відповідно до типу підключення ТВ.

УРЬPr: При підключенні телевізора до з'єднань COMPONENT/PROGRESSIVE SCAN VIDEO OUT на програвачі.

RGB: При підключенні телевізора до з'єднання SCART (RGB-сигнал).

Перед початком роботи - функції DVD плеєра

Звук (AUDIO)

Кожен DVD-диск має різні опції виводу аудіосигналу. Задайте опції АУДІО для даного пристрою відповідно до типу використовуваної аудіосистеми.

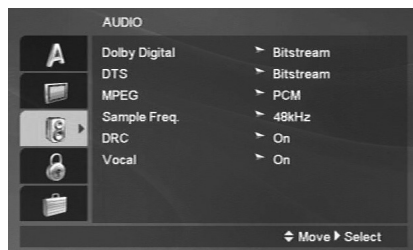

Dolby Digital / DTS / MPEG **DVD** **DivX**

Bitstream (Бітовий Потік): Виберіть установку "Бітовий Потік", якщо ви підключаєте цифровий вихід DIGITAL AUDIO OUT цього пристрою до підсилювача або іншого пристрою з декодером Dolby Digital, DTS або MPEG.

PCM (для Dolby Digital / MPEG): Виберіть цю установку при підключенні до двоканального цифрового стереопідсилювача. DVD, закодовані в Dolby Digital або MPEG, будуть автоматично міксуватись для одержання двоканального аудіосигналу PCM.

Off (Вимкнено) (для DTS): Якщо вибрати установку "Вимкн.", сигнал DTS не буде виводитися через гніздо цифрового виходу DIGITAL AUDIO OUT.

Вибір частоти сигналу (Sample Freq.) **DVD**

Якщо ваш ресивер або підсилювач НЕ підтримує сигнали частотою 96 кГц, виберіть установку 48 кГц. При виборі цієї установки пристрій буде автоматично перетворювати всі сигнали 96 кГц на сигнали 48 кГц, щоб ваша система могла їх декодувати.

Якщо ваш ресивер або підсилювач може працювати із сигналами 96 кГц, виберіть установку 96 кГц. При виборі цієї установки пристрій буде передавати сигнали кожного з типів без подальшої обробки.

Щоб визначити можливості вашого підсилювача, прочитайте його документацію.

Керування динамічним діапазоном (DRC) **DVD**

При відтворенні DVD-диска завдяки технології цифрового звука ви можете слухати звукове супроводження програми в найбільш точній та реалістичній формі. Проте, ви можете стиснути динамічний діапазон аудіосигналу (тобто зменшити відносну різницю за гучністю між найгучнішими і самими тихими звуками). Це дає змогу слухати звукове супроводження фільму із малою гучністю без втрати ясності звука. Для вмикання цього ефекту задайте для DRC установку "Увімкн."

Вокал (Vocal) **DVD**

Увімкніть цю установку лише при програванні DVD багатоканального караоке. Канали караоке будуть міксуватись для утворення нормального стереосигналу.

БЛОКУВАННЯ (LOCK)

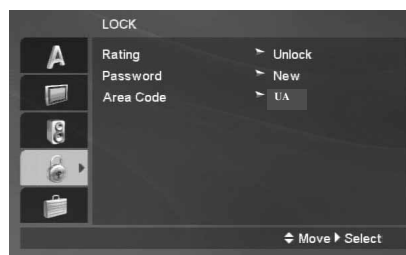

Рейтинг (Rating)

Блокує відтворення дисків DVD залежно від рейтингу вмісту. Не всі диски є класифікованими.

1. Виберіть у меню LOCK функцію Rating (Рейтинг) і натисніть ►.
2. Для одержання доступу до опцій меню LOCK необхідно ввести заданий вами пароль. Якщо ви ще його не ввели, на пароль висвітлиться запит. Наберіть пароль і натисніть ENTER/OK. Для підтвердження пароля наберіть його ще раз і натисніть ENTER/OK. Якщо ви помилилися при наборі пароля, але ще не натиснули ENTER/OK, натисніть CLEAR.
3. Виберіть рейтинг від 1 до 8 за допомогою кнопок ▲ / ▼.

Рейтинг 1-8: Рейтинг "одиниця" (1) має максимальну кількість обмежень, а рейтинг "вісім" (8) є найменш обмежувачим.

Відкрити: При виборі розблокування "батьківський контроль" буде вимкнено, і диски будуть відтворюватися без обмежень.

4. Натисніть ENTER/OK для підтвердження вибору рейтингу, а потім натисніть SETUP, щоб вийти з меню.

Пароль (Password)

Ви можете ввести або змінити пароль.

1. Виберіть у меню LOCK функцію Password (Пароль) і натисніть ►.
2. Виконайте дії пункту 2 вище (Рейтинг).
Для того щоб змінити пароль натисніть ENTER/OK, коли висвітлиться функція Change (Змінити). Наберіть пароль і натисніть ENTER/OK. Для підтвердження пароля наберіть його ще раз і натисніть ENTER/OK.
3. Для виходу з меню натисніть кнопку SETUP.

Якщо Ви забули свій пароль
Якщо ви забули свій пароль, його можна стерти в такий спосіб:

1. Натисніть кнопку SETUP, щоб вивести на дисплей меню установок.
2. Уведіть число із шести знаків "210499" і натисніть ENTER/OK. Пароль буде вилучено.

Перед початком роботи - функції DVD плеєра

Регіональний код (Area Code) **DVD**

Введіть код регіону, стандарти якого були використані для визначення рейтингу відеодиска DVD, згідно зі списком у довідковому розділі (див. стор. 34).

1. Виберіть у меню LOCK функцію Area Code (Регіональний код) і натисніть ►.
2. Виконайте дії пункту 2, наведеного зліва (Рейтинг).
3. За допомогою кнопок ▲ / ▼ виберіть перший символ.
4. Натисніть ► і виберіть другий символ за допомогою кнопок ▲ / ▼.
5. Натисніть ENTER/OK, щоб підтвердити ваш вибір регіонального коду.

Інші (OTHERS)

Можна змінити установки DivX(R).

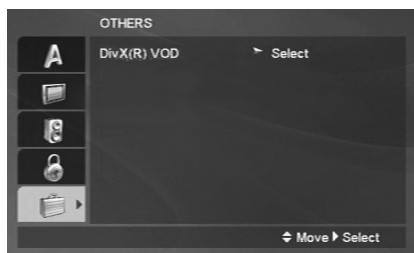

DivX(R) VOD

Ми надаємо вам код реєстрації в системі DivX[®] VOD (відео на замовлення), за допомогою якого ви зможете орендувати або придбавати відеофайли, використовуючи сервіс DivX[®] VOD. Більш докладну інформацію можна знайти на сайті www.divx.com/vod.

1. Виберіть параметр "DivX(R) VOD", потім натисніть ►.
2. Натисніть ENTER/OK, доки вибрано режим "Select" (Вибір) і відображається код реєстрації.
За допомогою даного коду ви можете орендувати або придбавати відеофільми в системі DivX[®] VOD на сайті www.divx.com/vod. Виконайте наведені інструкції і завантажте файл на диск для подальшого відтворення на плеєрі.
3. Для виходу натисніть ENTER/OK.

Примітка:

Завантажені через DivX[®] VOD файли можна програти тільки на вашому плеєрі.

Касети

Перегляд касети

Завантаження і видача відеокасети можливі тільки при включеному в мережу DVD+VCR. Пристрій DVD+VCR може також програвати записи NTSC (на телевізорі PAL).

Одержання поліпшеного зображення

Коли ви вставляєте касету, і починається відтворення, вмикається функція автоматичного трекінга. Вона дозволяє одержувати найкращу можливу якість зображення. Якщо якість запису погана, Ви можете вручну настроїти трекінг, натискаючи кнопки ▲ і ▼ на пульті дистанційного керування до повного усунення дефектів.

1. Переконайтеся, що ви правильно підключили DVD+VCR відповідно до наведених вище інструкцій. Увімкніть телевізор.
Натисніть **POWER** для вмикання DVD+VCR. Установіть касету в DVD+VCR.
Відеокасета вставляється віконцем догори, стрілка має бути спрямована від вас.
2. Натисніть кнопку ► для запуску відтворення. Якщо на відеокасеті встановлено захист від запису, відтворення почнеться автоматично.

АВТОМАТИЧНИЙ ТРЕКІНГ

У DVD+VCR передбачений автоматичний трекінг для одержання найкращої якості зображення.

3. Щоб зупинити зображення, натисніть кнопку **PAUSE/STEP**.
Натискайте кнопку **PAUSE/STEP** для перегляду наступного кадру.
Якщо натиснути **FORWARD**, зображення буде відтворюватися в 1/19 разу повільніше від звичайної швидкості відтворення.
Касету можна тимчасово зупинити (поставити на паузу) на період до 5 хвилин. По закінченні 5 хвилин DVD+VCR припинить відтворення (перейде в режим зупинки) з метою запобігання псуванню плівки і пристрою.
Якість нерухомого зображення можна трохи поліпшити кнопками ▲ або ▼.
4. Натисніть кнопку ► для продовження відтворення.

Відтворення на подвійній швидкості

Під час відтворення в звичайному режимі натисніть кнопку "►".
Відеокасета буде відтворюватися з подвоєною швидкістю і без звуку.
Щоб повернутися в режим відтворення на звичайній швидкості, натисніть кнопку "►".

Пошук зображення:

Під час відтворення натисніть **FORWARD** або **BACKWARD**. Це дозволить швидко перемотувати плівку (у 7 разів швидше від нормальної швидкості) і визначити місце, яке ви переглядаєте.

Логічний пошук:

Натискання й утримання кнопки ◀◀ або ▶▶ під час перемотування вперед чи назад переключить магнітофон у режим відтворення на 7-кратній швидкості.

5. Повільне програвання:

Під час відтворення або стоп-кадру натисніть ◀ або ▶. Ви можете установити такі швидкості відтворення: (REV, PB 5-, PB 1-, Still, SLW, PLAY, 2PLY, CUE)
Щоб відключити уповільнене відтворення і коливання швидкості, натисніть на потрібну кнопку функції.

Під час уповільненого відтворення і коливання швидкості, можуть з'явитися смуги, дефекти на зображенні залежно від стану плівки.

Натисніть ▲ або ▼, щоб поліпшити якість зображення.

6. Щоб зупинити відтворення, натисніть кнопку **STOP**. Натисніть **EJECT**.
Якщо плівка переглянута до кінця, DVD+VCR автоматично закінчить відтворення, потім перемотає плівку, зупиниться, видасть касету.

Пропуск рекламних вставок:

Ця функція дозволяє пропускати кілька секунд відеозапису (наприклад, реклами), а потім продовжувати нормальне відтворення.

Під час відтворення натисніть **CM SKIP** на пульті дистанційного керування для пропуску реклами (або будь-якої іншої інформації).

Багаторазове натискання кнопки **CM SKIP** пропускає відповідно:

- 1 натискання - 30 секунд
- 2 натискання - 60 секунд
- 3 натискання - 90 секунд
- 4 натискання - 120 секунд
- 5 натискань - 150 секунд
- 6 натискань - 180 секунд

OPR (Оптимальна якість зображення)

Ця функція автоматично поліпшує якість відтвореного зображення за допомогою налаштування DVD+VCR на якість плівки. Зверніть увагу на те, що в режимі відтворення піктограма OPR () висвітлиться, тільки якщо джерелом відтвореного відеоматеріалу є відеокасета.

1. Натисніть **i**.
2. Натискайте ◀ або ▶ для вибору (OPR).
3. Натисніть **ENTER/OK**.
4. Натискайте ▲ або ▼ для вибору: **OFF** (Вимкн.), **SOFT** (М'який) або **SHARP** (Чіткий). Зверніть увагу, що функцією OPR можна користуватися тільки в режимі відтворення.
5. Натисніть **i** для повернення до вікна.

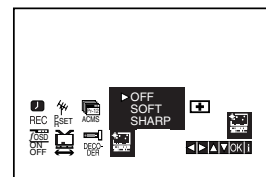

Негайний запис за таймером (ITR)

Ваш DVD+VCR дозволяє робити запис кількома простими способами:

У режимі миттєвого запису за таймером (ITR) запис починається негайно і триває протягом заданого проміжку часу, або доки не скінчиться плівка.

Пристрій DVD+VCR має функцію LP, що дозволяє записувати на одну відеокасету протягом вдвічі більшого часу. Наприклад, касета типу E-180 призначена для запису 180 хвилин при використанні стандартного режиму запису (SP), а при використанні режиму LP на цю же касету можна записати до 360 хвилин. Зверніть увагу, що при використанні LP відбувається незначна втрата якості зображення і звуку.

1. Переконайтеся, що ви правильно підключили DVD+VCR відповідно до наведених вище інструкцій. Натисніть **POWER** для вмикання DVD+VCR.
2. Установіть касету без захисту від запису в DVD+VCR.
Відеокасета вставляється віконцем догори, стрілка має бути спрямована від вас.
3. Натисніть **▲** або **▼** для вибору номера програми, яку ви бажаєте записати.
Можна також задати номер програми безпосередньо за допомогою кнопок з цифрами на пульті ДК.
4. Для запису безпосередньо з SCART- або RCA-входів натискайте кнопку AV, доки на екрані не з'явиться позначення потрібного входу.

AV 1 відповідає входу EURO AV1 SCART на задній панелі приладу.

AV 2 відповідає входу EURO AV2 DECODER на задній панелі приладу.

AV 3 відповідає входу VIDEO IN і AUDIO IN (лівий та правий) на передній панелі приладу.

5. Натисніть LP, якщо ви хочете використовувати режим тривалого запису.
У стандартному режимі (SP) виконується запис з поліпшеною якістю зображення і звуку, а в режимі LP на касету можна записувати вдвічі довше.
6. Для початку запису натисніть **REC/ITR** на пульті ДК.
Натисніть **REC/ITR** на пульті ДК кілька разів.
Кожне успішне натискання збільшує час запису на 30 хвилин.
Максимальне значення, яке можна задати - 9 годин.

7. Щоб уникнути запису непотрібних фрагментів, використовуйте **PAUSE/STEP**.
Для продовження запису натисніть **PAUSE/STEP** ще раз.

Касету можна тимчасово зупинити (поставити на паузу) на період до 5 хвилин; при цьому з'явиться повідомлення RECP. По закінченні 5 хвилин DVD+VCR припинить запис (перейде в режим зупинки) з метою запобігання псуванню плівки і пристрою.

8. Щоб зупинити запис, натисніть кнопку **STOP**.
Натисніть **EJECT**.

Примітки:

- Якщо ви не бажаєте щось записувати на плівку (оскільки це легко може статися ненавмисно), вилучіть захисну пластинку, що знаходиться в куті на задній стороні відеокасети.
- Якщо на касету, захищену від запису, потрібно зробити запис, можна заклеїти отвір клейкою стрічкою.
- Зверніть увагу, що за допомогою режиму швидкого запису можна записувати одну програму під час перегляду іншої. Для цього натисніть кнопку **TV/VCR** для вибору режиму **TV**. Тепер виберіть потрібний канал телевізора.

Касети

Режим запису за таймером з використанням екранного меню

Можна установити до 7 циклів запису протягом 1 місяця від поточної дати.

Примітка:

Перед установкою таймера переконайтеся, що годинник DVD+VCR встановлений правильно, і вам відомі номери телевізійних каналів у пам'яті пристрою.

1. Установіть касету без захисту від запису в DVD+VCR.
Відеокасета вставляється віконцем догори, стрілка має бути спрямована від вас.
2. Натисніть **i**.
Натискайте **◀** або **▶** для вибору **REC** ().
Натисніть **ENTER/OK**.

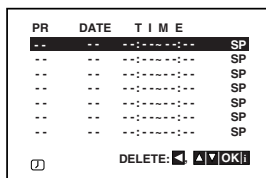

3. Натисніть **ENTER/OK**, щоб задати запис за таймером.
4. Виберіть канал, який буде транслювати записувану програму, натисканням кнопок **PR/TRK** (**▲/▼**), після чого натисніть кнопку **▶**.

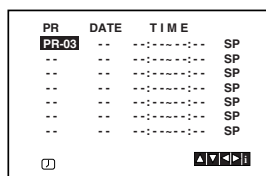

Примітка:

Якщо задано максимальну кількість програм для запису за таймером, натисканням кнопок **▲** або **▼** виберіть установку, яку вже можна вилучити і замінити новою. Для вилучення установки запису натисніть **◀**.

5. Використовуючи кнопки **PR/TRK** (**▲/▼**), введіть дату програми. Якщо ви натиснете кнопку **ENTER/OK** до введення дати, можна буде вибрати одну з таких опцій режиму автоматичного запису. Виберіть бажану опцію натисканням кнопок **◀** або **▶**, потім необхідно підтвердити свій вибір натисканням кнопки **ENTER/OK**.
DLY Режим щоденного запису (крім субот і неділей) у той самий час.
SU~SA Режим щотижневого запису в той самий час.

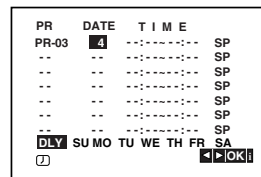

6. Використовуючи кнопки **▲/▼/◀/▶**, введіть час початку і кінця запису бажаної програми. Зверніть увагу, що у вашому пристрої DVD+VCR використовується 24-х годинна шкала часу. Наприклад, 1 перша година дня буде представлена у вигляді 13:00.

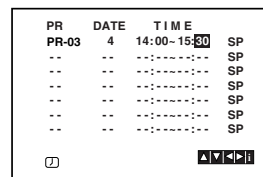

7. Натисніть **▶** для вибору швидкості запису. Натискайте **▲** або **▼** для вибору швидкості (SP, IP або LP).
У режимі IP пристрій визначає, скільки плівки залишилося, і при необхідності перемикає швидкість з SP на LP для завершення запису програми.

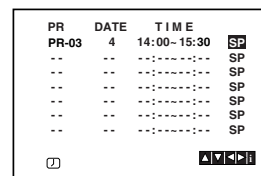

Режим запису за таймером з використанням екранного меню (продовження)

- Щоб ввести дані наступної програми для запису за таймером, натисніть кнопку **i** та повторіть дії, описані в пп. 3 - 7.
Переконайтеся, що установки таймера правильні.
Натисніть **i** для виходу.
Якщо на екрані з'являється напис **PLEASE CHECK** (Перевірте), ви ввели дані неправильно і необхідно ввести їх знову.
- Натисніть **POWER** для перемикання DVD+VCR в режим очікування за таймером.

Примітка:

Режим 1W не доступний у режимі очікування запису за таймером.

Протягом усього періоду часу до початку запису заданої програми у вікні дисплея буде знаходитись піктограма таймера (⌚).

- Щоб зупинити запис за таймером, натисніть кнопку **POWER**.

Примітки:

- По закінченні запису за таймером DVD+VCR автоматично вимкнеться.
- Якщо пристрій перебуває в режимі очікування запису за таймером, його експлуатація в режимах DVD або відеомагнітофона неможлива. Щоб перейти до використання пристрою в режимах DVD або відеомагнітофона, натисніть кнопку **POWER**. По закінченні використання пристрою в режимі DVD або відеомагнітофона, натисніть кнопку **POWER** і поверніть пристрій у режим очікування запису за таймером.
- Якщо ви згодом захочете **вилучити** або **змінити** деякі з установок запису, це можна зробити, не вводячи повторно всієї інформації. Просто викличте екран установок запису і за допомогою кнопок **▲** або **▼** виберіть запис, який слід **вилучити** або **змінити**.

Натисніть **◀** для вилучення установки запису ... або Натисніть **ENTER/OK**, щоб змінити її; потім натискайте **◀** або **▶** для вибору каналу, дати, часу початку і закінчення запису та швидкості запису. Натискайте **▲** або **▼** для введення потрібної інформації.

- Якщо час кількох записів перекривається...**
Переконайтеся в тому, що часи встановлених циклів запису не перекриваються. Якщо це відбудеться, пріоритет буде в тієї програми, що починається раніше.

Приклад:

Програма 1 повинна записуватися з 16:00 до 17:00.
Програма 2 повинна записуватися з 16:30 до 17:30.
(У цьому випадку буде цілком записана програма 1 і останні 30 хвилин від програми 2.)

Додаткові можливості - функції відеомагнітофона

Стереосистема Hi-Fi

Цей відеомагнітофон підтримує запис і відтворення Hi-Fi стереозвуку. Записувати і відтворювати звук можна кількома способами. Відеокасети, записані на цьому відеомагнітофоні, містять звичайну монофонічну звукову доріжку і дві стереофонічні відеокасети Hi-Fi звукові доріжки. Це дає змогу записувати звук в режимі Hi-Fi стерео або в двомовному режимі з телеефіру, зі звукової стереосистеми, з відеодиска або з іншого Hi-Fi відеомагнітофона.

1. Тип прийнятого або записуваного звукового супроводу відображається на екрані телевізора протягом кількох секунд:
STEREO
Звук записується на Hi-Fi стерео доріжках і на монофонічній доріжці відеострічки.
BIL
Обидва звукові канали записуються на Hi-Fi стерео доріжках. Основна мова (лівий канал) буде також записана на монофонічну доріжку відеострічки.
MONO
Звук записується на Hi-Fi доріжки і на монофонічну доріжку без будь-якого поділу.
2. Продовжуйте натискати кнопку **AUDIO**, доки на екрані не з'явиться бажаний режим звуку.
3. Можливі режими: **STEREO (Стерео)**, **LEFT (Лівий)**, **RIGHT (Правий)** і **MONO (Моно)**.
При двомовному (**BIL**) відтворенні в режимі **STEREO** звуковий супровід основною мовою подається на лівий канал, звуковий супровід додатковою мовою подається на правий канал. У режимі **MONO** звуковий супровід основною мовою подається на обидва канали. Майте на увазі, що при регулюванні трекінга Hi-Fi стереозвук може перетворитись на **MONO**.

Екранне меню (F.OSD)

На екрані телевізора можна легко подивитися поточний час, лічильник плівки і лічильник залишку плівки, день, місяць, рік, день тижня, номер каналу і режим роботи DVD+VCR. Якщо при цьому йде запис, екранне меню на плівку не записується.

1. Для відображення панелі натисніть **CLK/CNT**.
Для перемикання між режимами дисплея продовжуйте натискати кнопку **CLK/CNT**.
Якщо у відеомагнітофон вставлена касета, на дисплеї з'явиться лічильник плівки і кількість плівки, що залишилася.

2. Через 3 секунди основна частина екранного меню зникне. На екрані залишаться лише годинник або лічильник плівки і кількість плівки, що залишилася. Натисніть **CLK/CNT** ще раз, щоб забрати всі дані з екрана телевізора.

Лічильник плівки

При натисканні кнопки **CLK/CNT** пульта дистанційного керування на дисплеї замість часу буде відображатися цифровий лічильник плівки. Цифровий лічильник плівки показує відносну позицію записів на стрічці.

1. Натисніть **CLK/CNT**.
Натисніть **CLEAR**, щоб скинути показання лічильника на 0:00:00.
Натисніть **▶** або почніть відтворення.
Лічильник плівки буде показувати час відтворення в годинах, хвилинах і секундах.
2. Натисніть **■** по закінченні відтворення або запису.
Натисніть **◀◀**.
Перемотування плівки автоматично припиниться, коли значення лічильника повернеться в 0:00:00.

Установка декодера

На стор. 10 ми вже описували, як підключити декодер для перегляду станції платного телебачення, такої як CANAL+ або PREMIERE. Щоб записати програму з закодованої станції, не треба виконувати жодних установок. Вам слід лише вибрати станцію і трохи зачекати, поки почнеться процес декодування.

1. Натисніть **i**.
На екрані телевізора з'явиться головне меню.
Натискайте **◀** або **▶** для вибору **DECODER**.
Натисніть **ENTER/OK**.
2. Натискайте **▲** або **▼** для здійснення вибору.
ON (Увімкн.): Декодер підключений до гнізда AV2.
OFF (Вимкн.): Інший відеомагнітофон підключений до гнізда AV2.
3. Натисніть **i**, щоб повернутись до ТВ зображення.

Додаткові можливості - функції відеомагнітофона

Відеодоктор (Самоперевірка)

Ця функція інформує вас про неполадки, пов'язані з вашим пристроєм DVD+VCR. Повідомлення про несправності з'являються на екрані телевізора.

1. Натисніть **i**.
Натискайте **◀** або **▶** для вибору **+**.
Натисніть **ENTER/OK**.

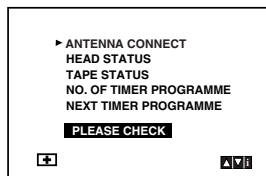
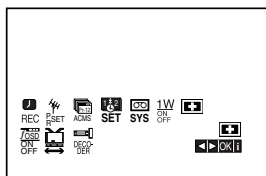

2. Натискайте **▲** або **▼**, щоб перевірити проблему, що виникла.

ANTENNA CONNECT (Підключення антени)

● PLEASE CHECK (Перевірте):

Надійно приєднайте штекер антени до з'єднувача.

HEAD STATUS (Стан головок)

● PLEASE CLEAN (Очистіть):

Почистіть відеоголівки.

TAPE STATUS (Стан касети)

● NOT RECORDABLE (Запис неможливий):

Установіть касету, у якої не вилучено пластину захисту від запису.

NO. OF TIMER PROGRAMME

(№ програми таймера)

● 2

Показує кількість програм запису за таймером.

NEXT TIMER PROGRAMME (Наступна програма за таймером)

● PR-01 26 10:00~11:00 SP

Показує поточний стан програм запису за таймером.

3. Щоб закрити головне меню на екрані, натисніть **i**.

Захист від дітей

Керуючі кнопки на передній панелі програвача DVD+VCR можуть бути заблоковані. Управління функціями пристрою буде можливим тільки за допомогою пульта дистанційного керування.

1. Натисніть **LOCK**.

На дисплеї з'явиться **OFF** і **SAFE**.

Кнопки на передній панелі програвача DVD+VCR припинять функціонувати.

При натисканні будь-якої кнопки на передній панелі приладу на екрані на кілька секунд замигає слово **SAFE**.

2. Знову натисніть кнопку **LOCK**, щоб скасувати режим захисту від дітей.
На дисплеї з'явиться **OFF**.

Сумісність з широкоекранним форматом 16:9

Ваш DVD+VCR може записувати і відтворювати програми в широкоекранному форматі 16:9. Для запису програми в широкоекранному форматі необхідно, щоб телестанція передавала відповідний телесигнал.

1. Увімкніть DVD+VCR.

Натисніть **i**.

Натискайте **◀** або **▶** для вибору **16:9**.

Натисніть **ENTER/OK**.

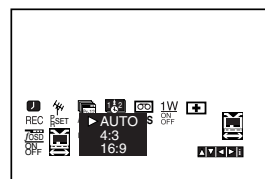
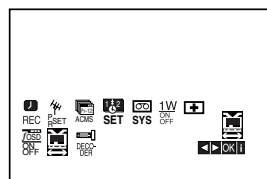

2. Повторно натискайте кнопки **▲/▼**, щоб вибрати один з режимів: **AUTO**, **4:3** або **16:9**.
AUTO (Тільки режим відтворення)
Автоматично відтворює широкоформатні програми в Форматі 16:9 а звичайні - у звичайний спосіб.
4:3
Тільки для відтворення і запису в звичайному режимі (4:3).
16:9:
Тільки для відтворення і запису в широкоекранному форматі (16:9).
3. Щоб закрити головне меню на екрані, натисніть **i**.
Для відтворення в широкому форматі вам необхідно приєднати відеомагнітофон до телевізора за допомогою кабелю SCART.

Режим 1W (режим енергозбереження)

Установіть 1W ON/OFF на ON (Увімкн.), щоб перевести плеєр DVD+VCR в економічний режим енергозбереження. На дисплеї нічого не відображається.

1. Натисніть **i**.
На екрані телевізора з'явиться головне меню.
Натискайте **◀** або **▶** для вибору **1W ON/OFF**.
Натисніть **ENTER/OK**.
2. Натискайте **▲** або **▼** для вибору ON (Увімкн.).
3. Натисніть **i**.

Примітки:

У режимі 1W деякі функції можуть бути недоступні.

- Режим 1W не доступний у режимі очікування запису за таймером, а також, якщо було відключене живлення плеєра DVD+VCR після прийому кодованого телевізійного сигналу (наприклад, CANAL+ або PREMIERE).
- Кодований телевізійний сигнал (наприклад, CANAL+ або PREMIERE) не декодується в режимі 1W.

Додаткові можливості - функції відеомагнітофона

Запис сигналу від зовнішніх джерел

Переконайтеся в тому, що пристрій, з якого ви бажаєте вести запис, правильно підключений до DVD+VCR.

1. Переконайтеся в тому, що пристрій, з якого ви бажаєте вести запис, правильно підключений до DVD+VCR.
2. Повторно натискайте кнопку AV, щоб вибрати вхід, на який буде подаватися записуваний сигнал.

AV 1 відповідає входу EURO AV1 SCART на задній панелі пристрою.

AV 2 відповідає входу EURO AV2 DECODER на задній панелі пристрою.

AV 3 відповідає входу VIDEO IN і AUDIO IN (лівий та правий) на передній панелі пристрою.

3. Установіть касету для записування.
4. Натисканням кнопки LP виберіть потрібний режим запису (SP або LP).
5. Почніть відтворення зображення з зовнішнього джерела. Якщо до вашого плеєра підключений телевізор, ви можете переглядати записуване зображення.
6. Для початку запису натисніть REC/ITR на пульті ДК.
На дисплеї з'явиться індикатор REC.
7. Щоб зупинити запис, натисніть кнопку STOP.

Примітки:

- Перед початком запису знайдіть фрагмент, з якого почнеться запис.
- Якщо вміст носія джерела захищено за допомогою засобів CopyGuard, ви не маєте права його перезаписувати на даному пристрої. Див. розділ "Авторське право" на стор. 5.
- Щоб встановити час запису, виконайте дії, описані в розділі "Негайний запис за таймером".

Запис з диска DVD на відеокасету

Ви можете копіювати вміст диска DVD на відеокасету формату.

1. Установіть диск, з якого ви бажаєте зробити запис, у дисковод DVD і закрийте його.
2. Вставте чисту відеокасету формату у деку відеомагнітофона.
3. За допомогою кнопок ►, BACKWARD, FORWARD і PAUSE знайдіть позицію, з якої слід почати запис. Для отримання кращих результатів увімкніть режим паузи в місці, з якого має розпочатись запис.
4. Натисніть REC/ITR на пульті ДК. Плеєр DVD переходить у режим відтворення (PLAY), а відеомагнітофон - у режим запису (RECORD). Якщо на екрані з'являється меню диска DVD, необхідно натиснути кнопку ►, щоб розпочати запис.
5. По закінченні програвання DVD натисніть кнопку STOP, щоб скінчити запис.

Примітки:

- Якщо диск DVD, який ви намагаєтесь копіювати, захищений від перезапису, ви не зможете його перезаписати. Заборонено копіювання дисків DVD, захищених від запису кодеком Macrovision. У цьому випадку на дисплеї з'являється повідомлення "LOCK" (блокування).
- Необхідно вручну зупинити процес запису після закінчення DVD-фільму. У протилежному випадку процес запису буде повторюватися знову і знову.
- Якщо ви перервали відтворення DVD під час запису, запис на відеокасету буде перервано автоматично.

Основні функції відтворення - функції DVD плеєра

Кнопки	Функціональне призначення	Диск
▲ (OPEN / CLOSE)	Відкриває і закриває лоток для диска.	ALL
⏸ (PAUSE)	Натисніть кнопку ⏸ під час відтворення, щоб тимчасово припинити його. Натискайте ⏸ повторно, щоб відтворювати фільм кадр за кадром.	ALL DVD DivX
⏮ / ⏭	Під час відтворення натисніть ⏮ або ⏭, щоб перейти до наступного розділу/треку або повернутися до початку поточного розділу/треку. Зробіть два коротких натискання кнопки ⏮, щоб повернутися на крок назад до попереднього розділу/треку.	ALL
⏪ / ⏩	Під час відтворення натискайте кілька разів кнопку ⏪ або ⏩ щоб вибрати бажану швидкість перегляду. Диски DVD, DivX: 4 позиції, MP3, Audio CD: 3 позиції Поставивши відтворення на паузу, натисніть кнопку ⏩ кілька разів, щоб задати режим повільного відтворення (4 позиції, лише в напрямку вперед).	DVD DivX MP3 ACD DVD DivX
REPEAT	Під час відтворення натисніть кілька разів кнопку REPEAT, щоб вибрати бажаний режим повтору. Відеодиски DVD: Chapter (Глава) / Title (Заголовок) / Off (Вимкн.) Диски: відеодиски, аудіодиски, DivX / MP3 / WMA: Track (Трек) / All (Усі) / Off (Вимкн.)	ALL
A-B	Під час програвання кожне натискання кнопки A-B обирає точку A та точку B і повторює запис від точки A (початкова точка) до точки B (кінцева точка).	DVD DivX ACD
ZOOM	Під час відтворення або в режимі паузи натисніть кнопку ZOOM, щоб збільшити розмір зображення (4 позиції). Збільшене зображення можна переміщати за допомогою кнопок ◀ ▶ ▲ ▼. Для виходу натисніть CLEAR (Очистити).	DVD DivX
RANDOM	Під час відтворення або в режимі зупинки натисніть кнопку RANDOM для відтворення в довільному порядку.	ACD MP3 WMA
TITLE	Якщо в DVD записі є меню, меню заголовка відображається на екрані. У протилежному випадку, з'являється меню диска.	DVD
DISC MENU	На екрані відображається меню диска.	DVD
🎬 (ANGLE)	Фільм у форматі DVD може містити сцени, зняті під різними кутами, натисніть кілька разів кнопку ANGLE, щоб вибрати бажаний кут перегляду.	DVD
🗨 (SUBTITLE)	Під час відтворення натисніть кілька разів кнопку SUBTITLE, щоб вибрати бажану мову субтитрів.	DVD DivX
🔊 (AUDIO)	Під час відтворення кілька разів натисніть кнопку AUDIO, щоб змінити мову або вибрати іншу аудіодоріжку.	DVD DivX

Програвання DVD-диска

Примітки щодо основних функцій:

- Якщо в режимі повторного відтворення розділу (доріжки) один раз натиснути кнопку ►►, відбувається вихід з даного режиму.
- Для деяких DVD функція зміни масштабу може не працювати.
- При відтворенні DVD-диска, що містить сцени, записані на камеру під різними кутами, на екрані телевізора буде відображатися індикатор кута запису. Це означає, що можливий перегляд запису під різними кутами.
- Функція повтору А-В доступна тільки в поточному розділі/треку.

Додаткові функції

Пошук за часом **DVD** **DivX**

Для того, щоб розпочати відтворення в будь-який заданий момент часу на диску:

1. Натисніть під час відтворення кнопку DISPLAY.
2. Натискаючи ▲ / ▼, виберіть значок годинника, після чого з'явиться "--:--:--".
3. За допомогою цифрових кнопок введіть необхідний початковий час у годинах, хвилинах і секундах зліва направо. Якщо ви ввели неправильні числа, натисніть CLEAR (Очистити), щоб стерти їх. Потім введіть правильні значення.
4. Натисніть ENTER для підтвердження введених даних. Відтворення почнеться з заданого моменту часу.

Пошук за маркером **DVD** **DivX**

Введення маркера

Ви можете почати відтворення з одного з дев'яти збережених у пам'яті моментів часу. Для введення маркера в необхідній позиції на диску натисніть кнопку MARKER (маркер). На телеекрані на короткий час з'явиться значок Marker. Повторюючи ці дії, можна ввести аж до дев'яти маркерів.

Виклик позначеної маркером сцени і стирання маркера

1. Під час відтворення диска натисніть кнопку SEARCH (Пошук). На екрані з'явиться меню пошуку маркера.
2. Протягом 10 секунд ви можете, натискаючи кнопки ◀ / ▶, вибрати номер маркера, який хочете активізувати або вилучити.
3. Натисніть кнопку ENTER (Введення), і відтворення почнеться з позначеної маркером сцени. Або натисніть кнопку CLEAR (Очищення), і маркер з даним номером буде стертий зі списку.
4. Ви можете почати відтворення для будь-якого маркера, вводячи його номер у меню пошуку маркера.

Запам'ятовування останнього кадру

DVD **ACD**

Даний плеєр зберігає в пам'яті останній кадр з останнього переглянутого диска. Останній кадр залишається в пам'яті, навіть якщо ви заберете диск із плеєра або вимкнете живлення. Якщо ви завантажите диск, що містить записаний у пам'ять кадр, цей кадр буде автоматично викликаний.

Примітка:

Плеєр не збереже кадр із диска, якщо ви вимкнете плеєр, не запустивши програвання диска.

Екранна заставка

Екранна заставка з'являється, коли DVD-плеєр перебуває в режимі зупинки протягом приблизно п'яти хвилин.

Відтворення аудіо компакт-дисків або файлів формату MP3/WMA

Плеєр може відтворювати аудіо компакт-диски або файли у форматах MP3/WMA, записані на дисках.

MP3 / WMA / аудіо компакт-диски

Як тільки ви вставляєте диск у дисковод плеєра, на екрані телевізора з'являється меню.

Натискайте кнопки ▲ / ▼, щоб вибрати доріжку / файл, а потім натисніть кнопку PLAY або ENTER, після чого починається відтворення. Ви можете скористатися різноманітними функціями керування відтворенням. Див. стор. 27-28.

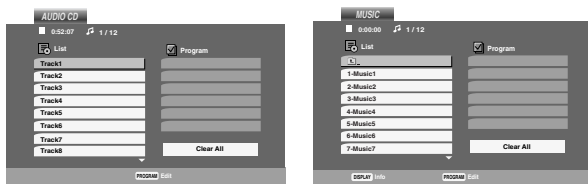

ID3 TAG

- При відтворенні файлів, що містять таку інформацію, як, наприклад, назва треку, ви можете переглянути її, натиснувши DISPLAY.
[Song (Пісня), Artist (Виконавець), Album (Альбом), Comment (Коментар), Genre (Жанр)]

Порада:

- Натисніть DISC MENU для переходу на наступну сторінку.
- На компакт-диску, що містить разом з MP3/WMA файли JPEG, можна переключатися між MP3/WMA і JPEG. Натисніть TITLE (Назва), і у верхній частині меню буде виділений напис MUSIC (Музика) або PHOTO (Фото).

Сумісність дисків MP3 / WMA з даним плеєром обмежена і визначається так:

- Частота дискретизації: у діапазоні 8 - 48 кГц (MP3), у діапазоні 32 - 48 кГц (WMA)
- Швидкість передачі даних у бітах: у діапазоні 8 - 320 кбіт/с (MP3), 32 - 384 кбіт/с (WMA)
- Плеєр не здатний зчитувати файли MP3/WMA з розширенням, що відрізняється від ".mp3" / ".wma".
- Фізичним форматом CD-R має бути ISO 9660.
- Якщо файли MP3 / WMA записувалися з використанням програмного забезпечення, що не створює файлової системи (наприклад, Direct-CD), файли MP3 / WMA не можуть бути відтворені. Рекомендується використовувати програму Easy-CD Creator, що створює файлової систему ISO 9660.
- Імена файлів повинні складатися максимум з 8 символів і повинні містити розширення .mp3 або .wma.
- Вони не повинні містити спеціальних символів, таких як /?*:"<> | тощо.
- Загальне число файлів у каталогу повинне бути меншим від 1000.

Відтворення запрограмованих треків

Функція програмування дозволяє зберігати ваші улюблені треки з будь-якого диска в пам'яті плеєра. Можна запрограмувати до 30 треків одночасно.

1. Вставте аудіодиск або диск із файлами форматів MP3/WMA. З'являється меню AUDIO CD або MUSIC.
2. Натисніть PROGRAM. На дисплеї з'явиться знак ⑤.

Примітка:

Натисніть кнопку PROGRAM ще раз, щоб вийти з режиму редагування програми, після цього позначення ⑤ зникає.

3. Виберіть трек зі списку "List", потім натисніть ENTER, щоб внести вибраний трек до списку запрограмованих треків "Program". Повторіть те саме для інших треків.
4. Виберіть трек, який ви хочете почати програвати, із запрограмованого списку "Program" (Програма).
5. Натисніть PLAY або ENTER, щоб почати відтворення. Відтворення почнеться в запрограмованому вами порядку. Відтворення зупиниться після того, як усі запрограмовані треки будуть програні по одному разу.
6. Щоб продовжити відтворення в звичайному режимі, виберіть трек зі списку, а потім натисніть PLAY.

Повторення запрограмованих треків

Натисніть REPEAT для вибору бажаного режиму повтору.

- Track (Трек): повторення поточного трека
- All (Усі): повторення всіх запрограмованих треків.
- Off (Вимкн.) (не відображується): повторне програвання треків не відбувається.

Примітка:

Якщо натиснути ►► один раз під час повторного відтворення, функція повторного відтворення буде скасована.

Вилучення треку з запрограмованого списку

1. Під час режиму зупинки натисніть кнопку PROGRAM, з'явиться мітка ⑤.
2. За допомогою кнопок ▲▼◀▶ виберіть трек для видалення зі списку Program (Програма).
3. Натисніть кнопку CLEAR (Вилучити). Повторіть кроки 1 ~ 3 для того, щоб вилучити додаткові треки з списку.

Стирання всього запрограмованого списку

1. Під час режиму зупинки натисніть кнопку PROGRAM, з'явиться мітка ⑤.
2. За допомогою кнопок ▲▼◀▶ виберіть "Clear All" (Очистити всі) і натисніть ENTER.

Примітка:

Програми також стираються після вимикання живлення або витягання диска.

Перегляд файлів формату JPEG

Плеєр може відтворювати файли у форматі JPEG.

1. Вставте диск із файлами JPEG. На екрані ТВ з'явиться меню PHOTOS (Фотоальбом).

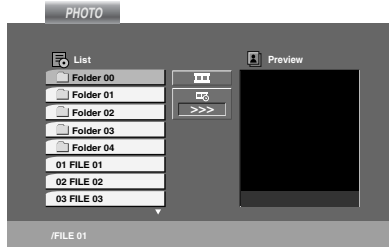

2. Натискаючи кнопки ▲ / ▼, виберіть каталог і натисніть ENTER. Буде виведений список файлів у каталозі.
3. Якщо необхідно переглянути конкретний файл, виберіть його за допомогою кнопок ▲ / ▼.
4. Щоб повернутися в меню PHOTOS під час перегляду зображень, натисніть STOP.

Порада:

- Якщо зі списку файлів треба повернутися в попередній список каталогу, за допомогою кнопок ▲ / ▼ виберіть потрібний пункт і натисніть ENTER.
- Натисніть DISC MENU для переходу на наступну сторінку.
- Є три режими показу слайдів: ■■ : >>> (Швидкий), >> (Нормальний) і > (Повільний). Використовуйте кнопки ▲ ▼ ◀ ▶ для виділення ■■. Потім використовуйте кнопки ◀ / ▶ для вибору бажаної опції. Натисніть ENTER.
- На компакт-диску, що містить разом з MP3/WMA файли JPEG, можна переключатися між MP3/WMA і JPEG. Натисніть TITLE (Назва), і у верхній частині меню буде виділений напис MUSIC (Музика) або PHOTOS (Фото).
- Під час перегляду зображень натисніть кнопку RETURN, щоб сховати меню довідки.

Показ слайдів

За допомогою кнопок ▲ ▼ ◀ ▶ виділіть значок ■■ (Показ слайдів) і натисніть ENTER.

Показ нерухомого зображення

1. У процесі показу слайдів натисніть PAUSE/STEP. Після цього плеєр перейде в режим паузи.
2. Для повернення в режим показу слайдів натисніть PLAY або знову PAUSE/STEP.

Перехід до іншого файлу

Під час перегляду зображень для переходу до наступного або попереднього файлу один натисніть ◀◀ чи ▶▶ або на курсор (◀ чи ▶).

Зміна масштабу відображення

Під час перегляду зображень натисніть кнопку ZOOM, щоб збільшити розмір відеозображення (4 ступеня збільшення). Збільшене зображення можна переміщати за допомогою кнопок ◀ ▶ ▲ ▼.

Обертання картинки

Для повороту картинки за годинниковою стрілкою або проти неї в процесі перегляду зображення натискайте кнопки ▲ / ▼.

Для того щоб прослухати музику в форматі MP3 під час перегляду знімків

1. Вставте диск з двома типами файлів до програвача.
2. Для того щоб відобразити меню PHOTOS, натисніть TITLE.
3. Натисніть ▲ / ▼, щоб обрати фотофайл.
4. За допомогою кнопки ▶ виберіть значок ■■ і натисніть ENTER. Починається відтворення. Програвання триватиме до тих пір, поки ви не натиснете кнопку STOP.

Порада:

Для прослуховування бажаних треків під час перегляду графічних файлів запрограмуйте потрібні треки в меню "MUSIC" (Музика) і повторіть описані вище дії.

Сумісність дисків JPEG з даним плеєром обмежена і визначається так:

- Залежно від розмірів і числа файлів JPEG пристрою може знадобитися значна кількість часу для зчитування вмісту диска. Якщо через кілька хвилин на екрані не відображаються дані, можливо, обсяг деяких файлів занадто великий - уменшіть роздільну здатність файлів JPEG до розміру менше 5 мегапікселів та запишіть новий диск.
- Загальне число файлів у каталозі повинне бути меншим від 1000.
- Деякі диски можуть виявитися несумісними з плеєром внаслідок іншого формату запису або через стан диска.
- При компонуванні компакт-диску переконайтеся, що всі вибрані файли мають розширення ".jpg".
- Якщо файли мають розширення ".jpe" або ".jpeg", перейменуйте їх у файли ".jpg".
- Даний пристрій не здатний зчитувати файли з іменами без розширення ".jpg", навіть якщо ці файли відображаються як файли зображень JPEG у Windows Explorer (Провіднику).

Відтворення відеофайлів формату DivX

Плеєр може відтворювати файли DivX.

1. Вставте диск із файлом DivX. На екрані ТВ з'явиться меню MOVIE (Фільм).

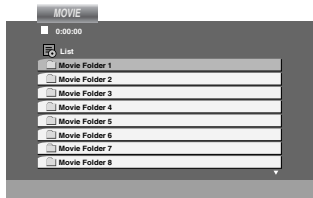

2. Натискаючи кнопки ▲ / ▼, виберіть каталог і натисніть ENTER. Буде виведений список файлів у каталозі.
3. Якщо необхідно переглянути конкретний файл, виберіть його за допомогою кнопок ▲ / ▼. Ви можете скористатися різноманітними функціями керування відтворенням. Див. стор. 27-28.
4. Щоб зупинити відтворення, натисніть кнопку STOP (Стоп). З'явиться меню фільму.

Порада:

- Якщо зі списку файлів треба повернутися в попереднє меню каталогу, за допомогою кнопок ▲ / ▼ на пульті ДК виберіть потрібний пункт  і натисніть ENTER.
- Натисніть DISC MENU для переходу на наступну сторінку.
- На компакт-диску з файлами MP3/WMA, JPEG і MOVIE можна переключатися між меню MUSIC (Музика), PHOTO (Фото) і MOVIE (Фільм). Натисніть TITLE (Назва), і у верхній частині меню буде виділений напис MUSIC (Музика), PHOTO (Фото) або MOVIE (Фільм).
- Під час відтворення DivX-диска зображення може погано відображатися. Установіть вашу ТВ-систему в режим AUTO або PAL-60, якщо це можливо, щоб відновити зображення.
- Субтитри на диску можуть відображатися неправильно, якщо файл DivX був завантажений через Інтернет.
- Якщо в меню установок субтитрів диска немає мови субтитрів DivX, необхідної для відтворення вашого диска, субтитри можуть відображатися неправильно.

Примітка щодо відображення субтитрів DivX

Якщо при відтворенні субтитри не відображаються на дисплеї належним чином, натисніть і тримайте кнопку SUBTITLE близько 3 секунд, потім натисніть кнопки ◀ / ▶ і виберіть інший мовний код, щоб текст відображався правильно.

Сумісність дисків DivX з даним плеєром обмежена і визначається так:

- Можливе значення роздільної здатності файлу DivX - менше 720x576 (Ш x В) пікселів.
- Назва файлу субтитрів DivX обмежена 56 знаками.
- Якщо код неможливо відтворити у файлі DivX, на дисплеї може з'явитися символ " _ ".
- Якщо кількість кадрів перевищує 30 за 1 секунду, режим роботи даного пристрою може бути порушений.
- Якщо відео- та аудіодані записаного файлу не чергуються, то виводяться або відео- або аудіодані.
- Якщо файл записаний за допомогою GMC, пристрій підтримує тільки односточковий рівень запису.

* GMC?

GMC - це скорочення від Global Motion Compensation (Універсальна компенсація руху зображення). Це інструмент кодування, зазначений у стандарті MPEG4.

Деякі кодери MPEG4, як DivX, мають цю опцію. Існують різні рівні GMC-кодування, які зазвичай називають односточкова, двоточкова або триточкова GMC.

Відтворюваний файл DivX

.avi, .mpg, .mpeg

Відтворюваний формат субтитрів

SubRip(*.srt/* .txt)
SAMI(*.smi)
SubStation Alpha(*.ssa/* .txt)
MicroDVD(*.sub/* .txt)
SubViewer 1.0(*.sub)
SubViewer 2.0(*.sub/* .txt)
TMPlayer(*.txt)

Відтворюваний формат Codec (Кодек)

"DIVX3.xx ", "DIVX4.xx ", "DIVX5.xx ",
"MP43 ", "3IVX "

Програвання диска у форматі DVD VR

Даний пристрій здатний програвати диски DVD-R/RW, записані у форматі DVD-Video і закриті на DVD-рекордері.

- Цей пристрій може програвати диски DVD-RW, записані у форматі Video Recording (VR).
1. Вставте диск і закрийте лоток. Відтворення почнеться автоматично.
 2. Меню DVD-VR з'явиться на екрані телевізора після натискання кнопок DISC MENU під час відтворення.



2. Натискайте кнопки ▲ / ▼, щоб вибрати доріжку, а потім натисніть кнопку ► або ENTER, після чого починається відтворення.
3. Натисніть DISC MENU (Меню диска) для переходу до меню списку.

Примітка:

- Незакриті (зі збереженням можливості подальшого запису) DVD-R/RW диски не можуть програватись на даному плеєрі.
- При створенні деяких дисків DVD-VR DVD-рекордери використовують дані CPRM. Плеєр не підтримує такі формати дисків.

Що таке CPRM?

CPRM являє собою систему захисту від копіювання (із системою скремблювання), що дозволяє записувати тільки програми мовлення для однократного копіювання. CPRM означає Content Protection for Recordable Media (Захист вмісту перезаписуваних носіїв інформації). Цей пристрій є CPRM-сумісним. Це означає, що ви можете записати одну копію віщальної програми, але не можете після цього робити з неї копії. CPRM-записи можуть створюватися тільки на дисках DVD-RW, відформатованих у режимі VR, при цьому CPRM-записи можуть бути відтворені тільки на спеціальних CPRM-сумісних плеєрах.

Управління телевізорами інших виробників за допомогою пульта дистанційного керування

За допомогою пульта дистанційного керування, що входить у комплект поставки, можна регулювати рівень звука, вибирати джерело вхідного сигналу і керувати живленням телевізійного приймача LG.

Також ви можете регулювати рівень звука, вибирати джерело вхідного сигналу і керувати живленням телевізійного приймача іншої фірми (не LG). Якщо фірма-виготовлювач вашого телевізора зазначена в наведеній нижче таблиці, установіть відповідний код виготовлювача.

1. Утримуючи натиснутою кнопку TV POWER (Живлення ТВ), натискайте кнопки з цифрами для вибору коду виготовлювача вашого ТВ (див. таблицю нижче).
2. Відпустіть кнопку TV POWER.

Номера кодів керування ТВ

Якщо в списку зазначено кілька кодових номерів, вводьте їх по одному, доки не знайдете код, що відповідає вашому телевізійному приймачу.

Виробник	Кодовий номер
LG / GoldStar	1 (за замовчуванням), 2
Zenith	1, 3, 4
Samsung	6, 7
Sony	8, 9
Hitachi	4

Примітка:

- Для деяких моделей телевізорів частина кнопок або всі кнопки не діють, навіть після введення правильного коду виготовлювача.
- Коли ви вводите новий кодовий номер, раніше введений кодовий номер стирається.
- Після заміни батарей у пульті дистанційного керування введений вами кодовий номер буде скинутий, і установиться заданий за замовчуванням код. У цьому випадку установіть необхідний кодовий номер знову.

Обслуговування та догляд

Перш ніж звернутись до технічного фахівця сервісної служби вивчіть інформацію, що міститься в даному розділі.

Поводження з пристроєм

Транспортування пристрою

Будь ласка, зберігайте оригінальну пакувальну коробку і пакувальні матеріали. При необхідності Транспортування пристрою для максимального захисту упакуйте пристрій у такий саме спосіб, як він був упакований на заводі-виготовлювачі.

Підтримуйте зовнішні поверхні чистими

- Не використовуйте поблизу пристрою леткі рідини, такі як розпилювачі-інсектициди (засоби від комах).
- Не допускайте, щоб гумові або пластмасові вироби протягом тривалого періоду часу контактували з пристроєм, оскільки вони можуть залишати плями на поверхні.

Очистка пристрою

Для очищення плеєра використовуйте м'яку суху тканину. Якщо поверхні дуже забруднені, очистіть їх м'якою тканиною, злегка зволоженою в слабкому миючому розчині.

Не застосовуйте сильні розчинники, такі як спирт, бензин або розріджувач, оскільки вони можуть пошкодити поверхню пристрою.

Технічне обслуговування пристрою

DVD+VCR є високотехнологічним прецизійним пристроєм. Якщо оптичні лінзи, що зчитують, і деталі привода диска забруднені або зношені, якість зображення може погіршитися.

Залежно від зовнішніх умов рекомендується регулярно проводити перевірку і техобслуговування пристрою через кожні 1,000 годин експлуатації.

За більш докладною інформацією звертайтеся до найближчого фірмового сервісного центра.

Список кодів мов і регіонів

Список кодів мов

Використовуйте даний список для вибору мови у таких початкових установках: Звук, субтитри, меню диска.

Мова	Код	Мова	Код	Мова	Код	Мова	Код
Абхазька	6566	Фіджі	7074	Лінгальська	7678	Сингальська	8373
Афар	6565	Фінська	7073	Литовська	7684	Словацька	8375
Африканс	6570	Французька	7082	Македонська	7775	Словенська	8376
Албанська	8381	Фризька	7089	Малагасійська	7771	Сомалійська	8379
Амехарик	6577	Галісійська	7176	Малайська	7783	Іспанська	6983
Арабська	6582	Грузинська	7565	Malayalam	7776	Суданська	8385
Вірменська	7289	Німецька	6869	Мальтійська	7784	Суахілі	8387
Ассамська	6583	Грецька	6976	Маорі	7773	Шведська	8386
Аймарська	6588	Гренландська	7576	Мараті	7782	Тагальська	8476
Азербайджанська	6590	Гуарані	7178	Молдавська	7779	Таджицька	8471
Башкирська	6665	Гуджараті	7185	Монгольська	7778	Тамільська	8465
Баскська	6985	Хауса	7265	Науруанська	7865	Татарська	8484
Бенгальська; Банга	6678	Hebrew	7387	Непальська	7869	Телугу	8469
Бутанська	6890	Хінді	7273	Норвезька	7879	Тайська	8472
Біхарі	6672	Угорська	7285	Орія	7982	Тибетська	6679
Бретонська	6682	Ісландська	7383	Пенджабська	8065	Тигринья	8473
Болгарська	6671	Індонезійська	7378	Пушту	8083	Тонга	8479
Бірманська	7789	Інтерлінгва	7365	Перська	7065	Турецька	8482
Білоруська	6669	Ірландська	7165	Польська	8076	Туркменська	8475
Камбоджійська	7577	Італійська	7384	Португальська	8084	Тві	8487
Каталонська	6765	Японська	7465	Кечуа	8185	Українська	8575
Китайська	9072	Яванська	7487	Ретороманська	8277	Урду	8582
Корсианська	6779	Каннадська	7578	Румунська	8279	Узбецька	8590
Хорватська	7282	Кашмір	7583	Російська	8285	В'єтнамська	8673
Чеська	6783	Казахська	7575	Самоа	8377	Волапюк	8679
Датська	6865	Киргизька	7589	Санскрит	8365	Уельська	6789
Голландська	7876	Корейська	7579	Шотландська	7168	Вола	8779
Англійська	6978	Курдська	7585	Сербська	8382	Хоса	8872
Есперанто	6979	Лаоська	7679	Сербсько-хорватська	8372	Їдиш	7473
Естонська	6984	Латинь	7665	Шона	8378	Йоруба	8979
Фарсі	7079	Латиська	7686	Сінді	8368	Зулуська	9085

Список кодів регіонів

Виберіть код регіону з даного списку.

Регіон	Код	Регіон	Код	Регіон	Код	Регіон	Код
Афганістан	AF	Ефіопія	ET	Малайзія	MY	Саудівська Аравія	SA
Аргентина	AR	Фіджі	FJ	Мальдівські острови	MV	Сенегал	SN
Австралія	AU	Фінляндія	FI	Мексика	MX	Сінгапур	SG
Австрія	AT	Франція	FR	Монако	MC	Словацька	SK
Бельгія	BE	Німеччина	DE	Монголія	MN	Словенія	SI
Бутан	BT	Великобританія	GB	Марокко	MA	Південна Африка	ZA
Болівія	BO	Греція	GR	Непал	NP	Південна Корея	KR
Бразилія	BR	Гренландія	GL	Нідерланди	NL	Іспанія	ES
Камбоджа	KH	Острови Херд та МакДоналд	NM	Голландські Антильські острови	AN	Шрі-Ланка	LK
Канада	CA	Гонконг	HK	Нова Зеландія	NZ	Швеція	SE
Чилі	CL	Угорщина	HU	Нігерія	NG	Швейцарія	CH
Китай	CN	Індія	IN	Норвегія	NO	Тайвань	TW
Колумбія	CO	Індонезія	ID	Оман	OM	Таїланд	TH
Конго	CG	Ізраїль	IL	Пакистан	PK	Туреччина	TR
Коста-Ріка	CR	Італія	IT	Панама	PA	Уганда	UG
Хорватія	HR	Ямайка	JM	Парагвай	PY	Україна	UA
Чеська Республіка	CZ	Японія	JP	Філіппіни	PH	США	US
Данія	DK	Кенія	KE	Польща	PL	Уругвай	UY
Еквадор	EC	Кувейт	KW	Португалія	PT	Узбекистан	UZ
Єгипет	EG	Лівія	LY	Румунія	RO	В'єтнам	VN
Сальвадор	SV	Люксембург	LU	Російська Федерація	RU	Зімбабве	ZW

Пошук і усунення несправностей

Перевірте по цій інструкції можливі причини неполадок, перш ніж звертатися до сервісної служби.

Ознака	Причина	Заходи
Не вмикається живлення.	<ul style="list-style-type: none"> Від'єднався шнур живлення. 	<ul style="list-style-type: none"> Надійно підключіть шнур живлення до електророзетки.
Живлення включається, але DVD-плеєр не працює.	<ul style="list-style-type: none"> Відсутній диск. 	<ul style="list-style-type: none"> Установіть диск.
Відсутнє зображення.	<ul style="list-style-type: none"> Телевізійний приймач не налаштований на режим приймання вихідного сигналу даного пристрою. 	<ul style="list-style-type: none"> Виберіть відповідний режим відеовходу телевізора так, щоб на екрані з'явилося зображення з цього пристрою.
	<ul style="list-style-type: none"> Погано підключений відеокабель. 	<ul style="list-style-type: none"> Надійно підключіть відеокабель.
	<ul style="list-style-type: none"> В меню установок увімкнено Progressive Scan (Прогресивну розгортку), але пристрій підключено до звичайного (аналогового) телевізора. 	<ul style="list-style-type: none"> Вимкніть прогресивну розгортку (див. стор. 17).
Відсутній звук.	<ul style="list-style-type: none"> Апаратура, підключена за допомогою аудіокабелю, не налаштована на прийом вихідного сигналу DVD-плеєра. 	<ul style="list-style-type: none"> Виберіть для приймача аудіосигналу належний режим прийому, так щоб можна було чути звук з цього пристрою.
	<ul style="list-style-type: none"> Погано підключені аудіокабелі. 	<ul style="list-style-type: none"> Надійно підключіть аудіокабель.
	<ul style="list-style-type: none"> Вимкнене живлення апаратури, підключеної за допомогою аудіокабелю. 	<ul style="list-style-type: none"> Увімкніть апаратуру, підключену за допомогою аудіокабелю.
	<ul style="list-style-type: none"> Опція меню Audio (Звук) неправильно встановлена. 	<ul style="list-style-type: none"> Правильно виконайте установки AUDIO, потім знову увімкніть DVD-плеєр натисканням кнопки POWER.
Погана якість зображення.	<ul style="list-style-type: none"> Забруднений диск. Телевізійні канали не налаштовані. 	<ul style="list-style-type: none"> Очистіть диск. Перевірте налаштування, виконайте його знову.
	<ul style="list-style-type: none"> Установлений диск не придатний для відтворення. 	<ul style="list-style-type: none"> Вставте відтворюваний диск. (Перевірте тип диска і код регіону.)
Не запускається відтворення на DVD-плеєрі.	<ul style="list-style-type: none"> Диск встановлено неправильною стороною. 	<ul style="list-style-type: none"> Покладіть диск стороною з записом вниз.
	<ul style="list-style-type: none"> Диск встановлено неакуратно. 	<ul style="list-style-type: none"> Покладіть диск у відповідні напрямні лотка.
	<ul style="list-style-type: none"> Забруднений диск. 	<ul style="list-style-type: none"> Очистіть диск.
	<ul style="list-style-type: none"> Увімкнено блокування. 	<ul style="list-style-type: none"> Скасуйте функцію рейтингу або змініть рівень.
Неправильно працює пульт дистанційного керування	<ul style="list-style-type: none"> Між пультом і пристроєм знаходиться перешкода. 	<ul style="list-style-type: none"> Усуньте перешкоду.
	<ul style="list-style-type: none"> Розрядилися батарейки в пульті дистанційного керування. 	<ul style="list-style-type: none"> Замініть батарейки новими.
Не вдається встановити касету.	<ul style="list-style-type: none"> Чи вільне відділення для касети? 	<ul style="list-style-type: none"> Звільніть відділення для касети.
Відсутній звук Hi-Fi.	<ul style="list-style-type: none"> Аудіорежим установлений невірно. 	<ul style="list-style-type: none"> Виберіть режим "STEREO", натиснувши кілька разів кнопку "AUDIO" на пульті дистанційного керування.

Технічні характеристики

Загальні характеристики

Електроживлення	200-240 В змін. струму, 50/60 Гц
Споживання електроенергії	17 Вт
Габаритні розміри (прибл.)	430 x 78,5 x 265 мм (Ш x В x Г)
Маса (прибл.)	4,2 кг
Робочі температури	5 °C - 35 °C (41 °F - 95 °F)
Вологість при експлуатації	5 % - 90 %
Таймер	24-годинний формат часу
Модулятор антенного сигналу	канали УКВ 22-68 (налаштовується)

Система

Лазер	Напівпровідниковий лазер, довжина хвилі - 650 нм
Система відеоголовок	Двоспрямована на 6 головок, спіральне сканування.
Система телебачення	PAL
Частотна характеристика	DVD (PCM 96 кГц): 8 Гц - 44 кГц DVD (PCM 48 кГц): 8 Гц - 22 кГц CD: 8 Гц - 20 кГц
Відношення сигнал-шум	Понад 100 дБ (тільки для з'єднань аналогового виходу ANALOG OUT)
Нелінійні спотворення	Менше 0,008%
Динамічний діапазон	Понад 100 дБ (DVD) Понад 95 дБ (CD)

Входи (VCR)

Аудіо	-6,0 дБм, понад 10 кОм (SCART) -6,0 дБм, понад 47 кОм (RCA)
Відео	1,0 В (розмах), 75 Ом, несиметричний (SCART/RCA)

Виходи (DVD)

VIDEO OUT	1 В (розмах), 75 Ом, синхр. нег.
COMPONENT VIDEO OUT (Порядкова розгортка)	(Y) 1,0 В (розмах), 75 Ом, нег. синхр., гніздо RCA x 1 (Pb)/(Pr) 0,7 В (розмах), 75 Ом, гніздо RCA x 2
Вихід RGB	0,7 В (розмах), 75 Ом
Аудіовихід (коаксіальний)	0,5 В (розмах), 75 Ом, гніздо RCA x 1
Аудіовихід (аналоговий)	2,0 В еф. (1 кГц, 0 дБ), 600 Ом, гніздо RCA (L, R) x 2/ SCART (TO TV)

Виходи (VCR)

Аудіо	-6,0 дБм, менше 1 кОм (SCART)
Відео	1,0 В (розмах), 75 Ом, несиметричний (SCART)
Вихід RGB	0,7 В (розмах), 75 Ом

- Конструкція і технічні характеристики можуть бути змінені без повідомлення.