



## DVS450H



Като партньор на ENERGY STAR®  
LG декларира, че този продукт или  
модел отговаря на принципните  
изисквания на ENERGY STAR® за  
енергийна ефективност.

ENERGY STAR® е марка, регистрирана в САЩ.

**БЪЛГАРСКИ**

## Предпазни мерки



### ВНИМАНИЕ

РИСК ОТ ЕЛЕКТРИЧЕСКИ  
УДАР НЕ ОТВАРЯЙТЕ



**ВНИМАНИЕ:** ЗА НАМАЛЯВАНЕ НА РИСКА ОТ ЕЛЕКТРИЧЕСКИ УДАР НЕ СВАЛЯЙТЕ ГОРНИЯ (ИЛИ ЗАДНИЯ) КАПАК. ВЪТРЕ НЯМА ЧАСТИ ЗА ОБСЛУЖВАНЕ ОТ ПОТРЕБИТЕЛЯ. ЗА ОБСЛУЖВАНЕ ТЪРСЕТЕ КВАЛИФИЦИРАН СЕРВИЗЕН ПЕРСОНАЛ.



Знакът „светкавица в равноностран триъгълник“ е предупреждение към потребителя за наличието на неизолирано опасно напрежение в затворената част на уреда, което може да е достатъчно силно и да представлява опасност от електрически удар.



Знакът „удивителна в равноностран триъгълник“ е предупреждение към потребителя за наличието на важни инструкции за работа и поддръжка (обслужване) в ръководството, съпровождащо уреда.

**ВНИМАНИЕ:** ЗА НАМАЛЯВАНЕ НА РИСКА ОТ ЕЛЕКТРИЧЕСКИ УДАР НЕ ИЗЛАГАЙТЕ УРЕДА НА ДЪЖД ИЛИ ВЛАГА.

**ВНИМАНИЕ:** Не инсталирайте уреда в затворено пространство, като библиотечен шкаф или подобна мебел.

**ВНИМАНИЕ:** Не блокирайте вентилационните отвори. Монтирайте в съответствие с инструкциите на производителя. Процепите и отворите в шкафа са поставени за вентилация, за осигуряване на надеждна работа на продукта и за предпазване от прегряване. Отворите в никакъв случай да не се блокират, като се поставя продукта върху легло, диван, килим или подобна повърхност. Уредът не трябва да се поставя във вградени мебели, като библиотеки или рафтове, освен при наличие на достатъчна вентилация или при спазване на инструкциите на производителя.

**ВНИМАНИЕ:** Този уред използва лазерна система. За да сте сигурни, че правилно използвате уреда, моля прочетете внимателно това ръководство и го запазете за бъдещи справки. Ако продуктът се нуждае от сервиз, обърнете се към официален сервизен център. Използването на различни от посочените тук управляващи устройства или извършването на процедури, различни от посочените в това ръководство, може да доведе до излагане на опасно излъчване. За да се предпазите от директно излагане на лазерните лъчи, не се опитвайте да отваряте уреда. Лазерното излъчване е видимо при отваряне НЕ ГЛЕДАЙТЕ В ЛАЗЕРНИЯ ЛЪЧ.

**ВНИМАНИЕ:** Уредът не трябва да се излага на вода (капки или пръски) и върху него не трябва да се поставят предмети, пълни с течности, като вази например.

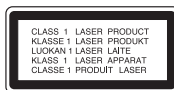

### ВНИМАНИЕ по отношение на захранващия кабел

За повечето уреди се препоръчва включване към отделна верига;

Това означава самостоятелна верига, която да захранва само този уред, без допълнителни изходи или разклонения по нея. За да сте сигурни, проверете на страницата с техническите характеристики в това ръководство за потребителя. Не претоварвайте стенните контакти. Претоварените стенни контакти, разхлабените или повредени контакти, разклонителите, протритите кабели или повредената, напукана изолация на проводниците са опасни. Всяко от тези обстоятелства може да причини електрически удар или пожар. Периодично оглеждайте кабела на уреда и ако видът му показва повреда или влошаване на състоянието, изключете го от контакта, прекратете употребата на уреда и сменете кабела с точно същия вид кабел в официален сервиз.

Пазете захранващия кабел от физически или механични повреди, като усукване, прегъване, прищипване, затискане от врата или настъпване. Обръщайте особено внимание на щепселите, стенните контакти и мястото, където кабелът излиза от уреда. За да изключите захранването от мрежата, изтеглете щепсела на захранващия кабел от контакта. При монтиране на продукта се убедете, че щепселът е леснодостъпен.

### Изхвърляне на стария уред



1. Символът „зачеркнат контейнер“, поставен на продукта, означава, че продуктът отговаря на Европейска директива 2002/96/ЕС.
2. Всички електрически и електронни продукти трябва да се изхвърлят отделно от битовите отпадъци на специални места, определени за целта от държавните или местните власти.
3. Правилното изхвърляне на стария уред ще помогне за предотвратяване на евентуални негативни последици за околната среда и човешкото здраве.
4. За повече информация за изхвърлянето на стария ви уред се обърщайте към местната служба по чистотата или към магазина, откъдето сте закупили продукта.

**CE** Този продукт е произведен в съответствие с изискванията на Директива 2004/108/ЕС за електромагнитната съвместимост и на Директива 2006/95/ЕС за ниското напрежение.

Европейски представител:

LG Electronics Service Europe B.V.

Veluwezoom 15, 1327 AE Almere, The Netherlands

(Tel : +31-036-547-8940)







Произведено по лиценз от Dolby Laboratories. Символите „Dolby“ и „двойно D“ са запазена марка на Dolby Laboratories.

HDMI, знакът на HDMI и High-Definition Multimedia Interface са запазени марки или регистрирани марки на компанията HDMI licensing LLC.

## Съдържание

Предпазни мерки	2
Видове възпроизводими дискове	3
Свързване на уреда	4-6
Дистанционно управление	7
Главен уред	8
Настройване на езика	9-10
Извеждане на информация за диска	10
Възпроизвеждане на диск	11-12
Възпроизвеждане на филмов файл DivX	12
Слушане на музикален диск или файлове	13
Разглеждане на файлове със снимки	13-14
С използване на USB устройство	14
Кодове на езици	15
Кодове на държави	15
Отстраняване на проблеми	16
Технически характеристики	16

## Видове възпроизводими дискове

Тип	Обозначение
<b>DVD-VIDEO:</b> Дискове, като напр. с филми, които могат да се купят или наемат	
<b>DVD-R:</b> Видеорежим и само финализирани	
<b>DVD-RW:</b> VR режим, видеорежим и само финализирани	
<b>DVD+R:</b> Само видеорежим	
<b>DVD+RW:</b> Само видеорежим	
<b>Аудио CD:</b> Музикални CD дискове или CD-R/CD-RW във формат музикален CD диск, които могат да се закупят	

Този уред възпроизвежда DVD±R/RW и CD-R/RW, които съдържат аудиозаглавия, DivX, MP3, WMA и/или JPEG файлове. Някои DVD±RW/DVD±R или CD-RW/CD-R не могат да се възпроизведат на този уред поради качеството на записа или физическото състояние на диска, или поради характеристиките на записващото устройство и авторския софтуер.

**За появата на символа** 

“ ” може да се появи на екрана на телевизора по време на работа и показва, че функцията, обяснена в настоящото ръководство, липсва на този диск.

**Регионални кодове**

На гърба на този уред е отпечатан регионален код. Този уред може да възпроизвежда само DVD дискове с етикет като този на гърба на уреда или “ALL” (всички).

- Повечето DVD дискове имат на обвивката си ясно видим глобус с една или повече цифри. Този номер трябва да отговаря на регионалния код на уреда ви, иначе от диска няма да може да се възпроизвежда.
- Ако се опитате да възпроизведате DVD диск с различен регионален код, на телевизионния екран се появява съобщение “Check Regional Code” (Проверете регионалния код).

**Авторски права**

Законът забранява неразрешено копиране, показване и разпространяване по радио и телевизия, разпространяване чрез кабел, възпроизвеждане на обществени места или наемане на материали, защитени от авторско право. Този уред има функция за защита на авторски права, разработена от Macrovision. На някои дискове са записани сигнали за защита. Когато правите запис или възпроизведате картина от тези дискове, се появява шум. Този продукт е с вградена технология за защита на авторски права, която е защитена от американски патенти и други права върху интелектуална собственост.

Използването на тази технология за защита на авторски права трябва да бъде разрешено от Macrovision и предназначението ѝ е само за домашно ползване и други ограничени случаи на визуална употреба, освен ако Macrovision не е дала разрешение за друго. Обратният инженеринг или дезасемблиране са забранени.

**ПОТРЕБИТЕЛИТЕ ТРЯБВА ДА ЗНАЯТ, ЧЕ НЕ ВСИЧКИ ТЕЛЕВИЗОРИ ОТ КЛАС “HIGH DEFINITION” (С ВИСОКА КОНТРАСТНОСТ НА ИЗОБРАЖЕНИЕТО) СА НАПЪЛНО СЪВМЕСТИМИ С ТОЗИ УРЕД, И НЯКОИ МОГАТ ДА ПРИЧИНЯТ СМУЩЕНИЯ В КАРТИНАТА. В СЛУЧАЙ НА ПРОБЛЕМИ С КАРТИНАТА ПРИ ПРОГРЕСИВНО СКАНИРАНЕ С 525 ИЛИ 625 РЕДА СЕ ПРЕПОРЪЧВА ПОТРЕБИТЕЛЯТ ДА ПРЕВКЛЮЧИ НА ИЗХОД “STANDARD DEFINITION”. АКО ВЪЗНИКНАТ ВЪПРОСИ, ОТНОСНО СЪВМЕСТИМОСТТА НА ТЕЛЕВИЗОРА С МОДЕЛА “525p И 625p” НА УРЕДА, МОЛЯ ОБЪРНЕТЕ СЕ КЪМ НАШИЯ СЕРВИЗЕН ЦЕНТЪР.**

Фирменият знак „DVD“ е търговска марка на DVD Format/Logo Licensing Corporation.

## Свързване на уреда

### Аудио- и видеовръзка

Аудио- и видеогнездата на този уред са оцветени (жълто за видео, червено за дясно аудио и бяло за ляво аудио). Като използвате кабел RCA към SCART, свържете краищата на кабела RCA (VIDEO OUT/AUDIO OUT (L-ляв/R-десен) към съответните изходи VIDEO OUT и AUDIO OUT (L-ляв/R-десен) на уреда, а кабела scart – към гнездото scart на телевизора.

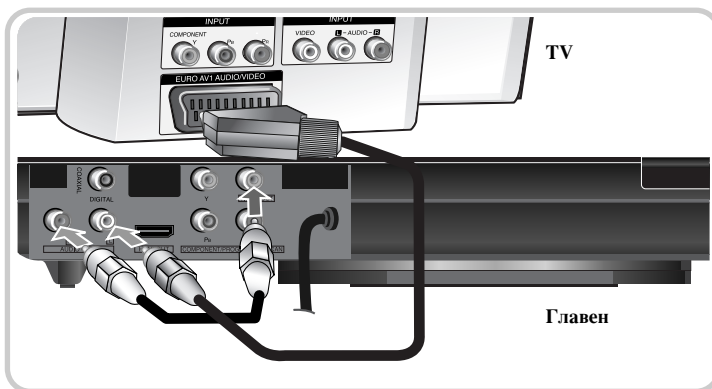

4

## Свързване на уреда - какво още можете да направите

### A Component Video връзки

Свържете изходните гнезда COMPONENT/PROGRESSIVE SCAN OUT на уреда към съответните входни гнезда на телевизора чрез YPbPr кабел.

- Ще трябва да свържете и левия и десен аудиокабел към телевизора или дигиталния аудиокабел към стереоуредбата.

### Настройка на разделителната способност

- Можете да промените разделителната способност за компонентен (component) видеоизход. Натиснете RESOLUTION няколкократно, за да изберете желаната разделителна способност – 576i(480i), 576p(480p), 720p, 1080i, 1080p.
- При разделителна способност 720p, 1080p и 1080i на компонентния видеоизход могат да се възпроизведат само незащитени срещу копиране дискове. Ако дискът е защитен срещу копиране, той ще бъде възпроизведен с разделителна способност 576p (480p) или 576i (480i).
- В зависимост от вашия телевизор някои от настройките на разделителната способност могат да доведат до изчезване на картината или до появяване на неправилна картина. В такъв случай натиснете RESOLUTION няколкократно, докато картината се появи отново.

### B Дигитална изходна аудиовръзка

Свържете едно от дигиталните изходни гнезда на уреда DIGITAL AUDIO OUTPUT (COAXIAL) към съответното гнездо на усилвателя.

- Ако аудиоформатът на дигиталния изход не отговаря на възможностите на усилвателя, усилвателят ще произведе или силен, изкривен звук, или изобщо ще липсва звук.
- За да видите на екранния дисплей в какъв аудиоформат е възпроизвежданият диск, натиснете AUDIO.
- Този уред не извършва вътрешно (2-канално) декодиране на DTS звукова писта. За да се насладите на DTS многоканален съраунд, трябва да свържете този уред към DTS съвместим усилвател чрез един от дигиталните аудиоизходи на този уред.

### HDMI връзка

Свържете изхода HDMI OUT на уреда към входа HDMI на телевизор, съвместим с HDMI, като използвате HDMI кабел.

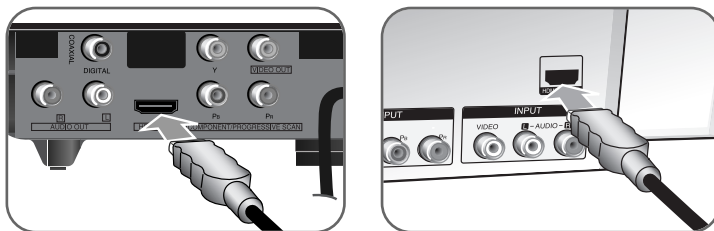

Главен

TV

### Настройка на разделителната способност

Можете да промените разделителната способност за HDMI изхода. Натиснете няколкократно RESOLUTION, за да изберете желаната разделителна способност – 576i(480i), 576p(480p), 720p, 1080i, 1080p. Разделителната способност може да не подлежи на избиране в зависимост от връзката или телевизора.

### Бележка за разделителната способност 1080p

Уредът е в състояние да осигури 1080p пълна HD картина на повечето телевизори, поддържащи 1080p, които се продават днес в търговската мрежа. Има обаче някои 1080p телевизори, предлагани от някои производители, които са ограничени по отношение на типовете картини, които могат да приемат. По-специално телевизори, поддържащи 1080p, които не приемат картина от 60Hz, не могат да показват картина от този уред.

### Относно HDMI

HDMI (High Definition Multimedia Interface – мултимедиен интерфейс с висока разделителна способност) поддържа както видео, така и аудио в една цифрова връзка, която се използва с DVD плеъри, телевизионни декодери и други аудио-/видеоустройства. HDMI е разработен, за да осигури технологиите HDCP (High-bandwidth Digital Content Protection – защита на цифрово съдържание с висока пропускателна способност). HDCP се използва за защита на предавано и приемано цифрово съдържание.

HDMI има възможност да поддържа видео: стандартно, разширено или с висока разделителна способност, плюс стандартно към многоканално аудио със съраунд звук; HDMI функциите включват некомпесирано цифрово видео с пропускателна способност до 5 гигабайта на секунда, един конектор (вместо няколко кабела и конектора) и комуникация между аудио/видеоизточника и аудио-/видеоустройствата, каквито са напр. цифровите телевизори.

### Бележки за HDMI връзката

- Ако вашият телевизор не поддържа честота на дискретизация 96 kHz, настройте опцията [Sampling Freq.] на [48 kHz] от менюто за настройки (вж. стр. 9).
- Ако вашият телевизор не е оборудван с декодер за Dolby Digital и MPEG, настройте опциите [Dolby Digital] и [MPEG] на [PCM] от менюто за настройки (вж. стр. 9).
- В зависимост от вашия телевизор някои от настройките на разделителната способност могат да доведат до изчезване на картината или до появяване на неправилна картина. В такъв случай натиснете RESOLUTION няколкократно, докато картината се появи отново.
- Смяната на разделителната способност, когато уредът е свързан с HDMI конектор, може да доведе до неправилно функциониране. За да решите проблема, изключете уреда, а след това го включете отново.
- Когато свържете устройство, съвместимо с HDMI или DVI, трябва:
  - Да изключите HDMI/DVI устройството и този уред. След това включете HDMI/DVI устройството, изчакайте около 30 секунди и след това включете и този уред.
  - Видеовходът на свързаното устройство да бъде настроен правилно за този уред.
  - Свързаното устройство да бъде съвместимо с видеовход 720X576i(480i), 720X576p(480p), 1280X720p, 1920X1080i или 1920X1080p.
  - Разделителните способности 1080p, 720p и 576p(480p) се приложими за режим на прогресивно сканиране.
- Не всички DVI устройства, съвместими с HDCP, ще работят с този уред.
  - Картината няма да се показва правилно от устройство, което не е HDCP.

### Поставяне на капачето за кабела

Ако желаете, инсталирайте го, както е показано по-долу.

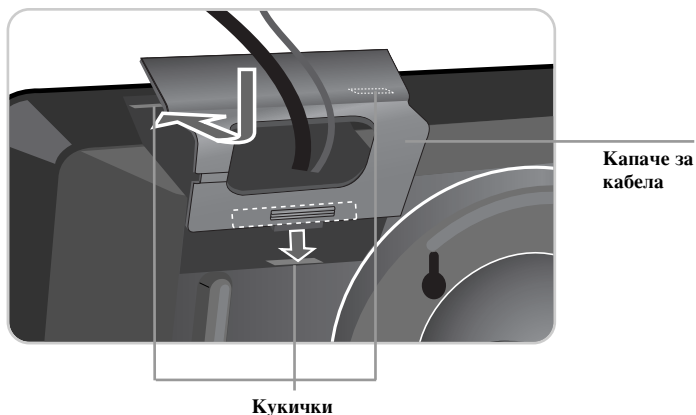

### Използване на кръглата опора

За да поставите този уред върху масата или друга равна повърхност, завъртете кръглата опора на гърба на уреда по посока на стрелката, както е показано по-долу.

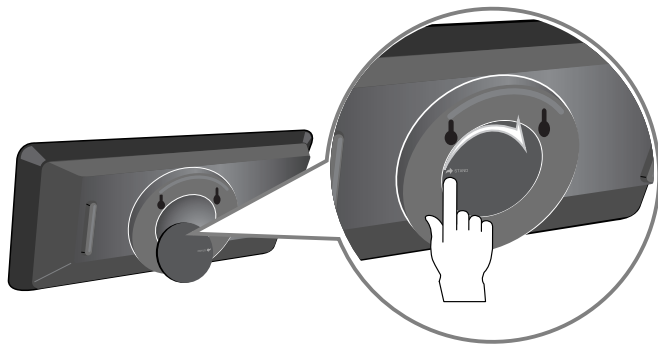

6

### Монтиране на стена

Ако желаете, можете да монтирате уреда на стена.

Трябва да имате на разположение кукички, които плътно да влизат в отворите за окачване на гърба на уреда. Завинтете вашите кукички към стената.

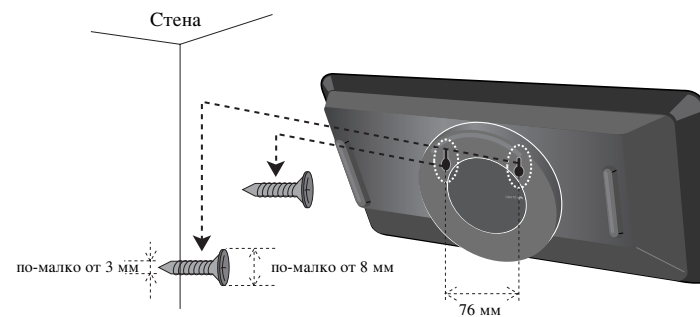

Уверете се, че уредът се е закрепил здраво върху кукичките и че кукичките са достатъчно здрави, за да го издържат, преди да го пуснете от ръката си.

## Дистанционно управление



### 1

**POWER** (⏻): За включване и изключване на уреда (ON и OFF).

**OPEN/CLOSE** (⏮): За отваряне и затваряне на поставката на диска.

**AUDIO** (🔊): За избор на език за звука или аудиоканал.

**SUBTITLE** (📄): За избор на език за субтитрите.

**ANGLE** (📷): За избор на ъгъла на DVD камерата, ако има такъв.

**SETUP**: За достъп или изход от менюто за настройки.

### 2

**SCAN** (⏮ / ⏭): За търсене назад и напред.

**SKIP** (⏮ / ⏭): За прескачане към следваща или предишна глава / писта.

**PAUSE/STEP** (⏸): За временно спиране на възпроизвеждането / натиснете неколккратно за възпроизвеждане кадър по кадър.

**PLAY** (▶): За започване на възпроизвеждането.

**STOP** (■): За прекратяване на възпроизвеждането.

### 3

**DVD MENU**: За достъп до DVD менюто.

**TITLE**: За достъп до менюто със заглавия на диска.

**<> v ^**: За придвижване из менютата.

**ENTER** (⊙): За потвърждаване на направения избор от менюто.

**DISPLAY**: За достъп до екранния дисплей.

**RETURN** (↶): С натискането му се придвижвате назад в менюто или излизате от него. Променя USB режима.

### 4

**Цифрови бутони**: За избор на цифрови опции от менюто.  
**CLEAR**: За премахване на номер на писта от програмния списък.

**PROGRAM**: За влизане в режим на редактиране на програмата.

**A-B**: За повтаряне на раздел.

**REPEAT**: За повтаряне на глава, писта, заглавие или всичко.

**ZOOM**: За увеличаване на видеоизображението.

**RESOLUTION**: Можете да промените разделителната способност в зависимост от вашия телевизор.

## Поставяне батерията в дистанционното управление

Стиснете щипката на държателя на батерията и издърпайте езичето, за да извадите батерията от държателя. Поставете батерията, като внимавате + да е в същата посока като + върху държателя на батерията. Сменете батерията от държателя на батерията в дистанционното управление и проверете дали е пхната докрай.

- Сменете батерията на дистанционното управление с литиеви микроклетки от 3 V, например CR. 2025 или от същия тип.
- Изхвърлете старата батерия съгласно изискванията на местните закони. Не я изхвърляйте в огън.

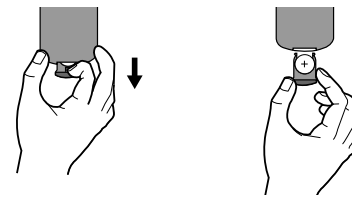

## Предупреждение за сменяемата литиева батерия

- опасност от експлозия, ако батерията е сменена неправилно.
- сменяйте само с батерия от същия тип.
- допълнително отбелязано предупреждение близо до батерията, ако е предназначена за смяна от потребителите.

**Внимание:** Батерията в този уред може да причини пожар или химическо изгаряне при неправилно използване. Не презареждайте, не разглобявайте, не изгаряйте и не загревайте над 100 °C (212 °F).

За подмяна на батерията използвайте само Matsushita Elec. Ind. Co., Ltd. (Panasonic), кат. № CR. 2025. Използването на друга батерия може да причини пожар или експлозия. Изхвърлете използваните батерии. Съхранявайте далече от деца. Не разглобявайте и не хвърляйте в огън.

## Главен уред

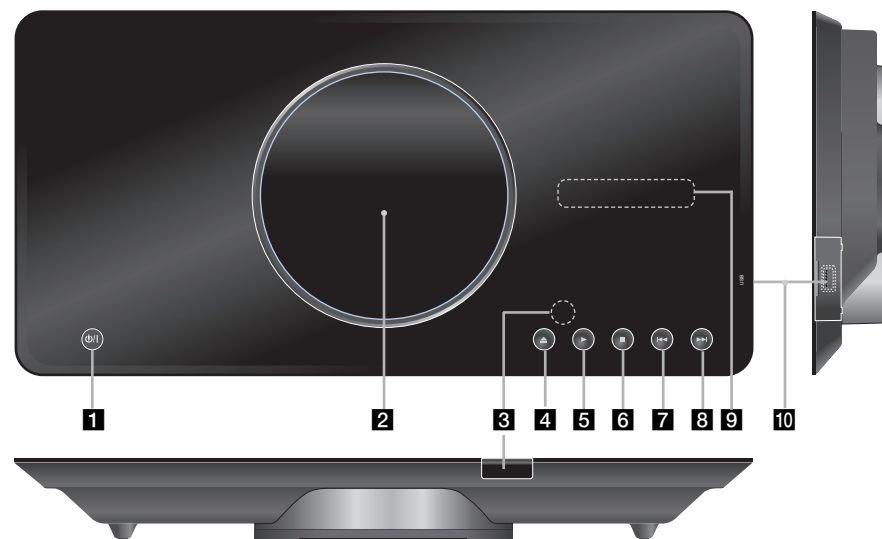

**1** **⏻ (Power)**

За включване и изключване на уреда (ON или OFF).

**2** **Поставка на диска**

За поставяне на диск.

**3** **Сензор за дистанционното управление**

Дистанционното управление се насочва към него.

**4** **▲ (Open / Close)**

За отваряне и затваряне на поставката на диска.

**5** **▶ (Възпроизвеждане)**

За започване на възпроизвеждането.

**6** **■ (Стоп)**

За спиране на възпроизвеждането.

**7** **◀◀ (Прескочи)**

За връщане към началото на текущата глава или писта или за придвижване към предишната глава, писта или файл.

**8** **▶▶ (Прескочи)**

За придвижване към следващата глава, писта или файл.

**9** **Дисплей**

На дисплея се показва текущото състояние на уреда.

**10** **USB порт**

За свързване на USB устройство.

**Предпазни мерки при използване на сензорните бутони**

- Използвайте сензорните бутони с чисти и сухи ръце.
- Не натискайте сензорните бутони прекалено силно.
- Не докосвайте сензорните бутони с какъвто и да било проводим материал, напр. метален предмет. Това може да причини повреда.



## Настройване на езика

	С ДИСТАНЦИОННОТО УПРАВЛЕНИЕ
1 Изведете на дисплея менюто за настройки:	SETUP
2 Изберете желаната опция от първо ниво:	▲▼
3 Преминете към второ ниво:	▶
4 Изберете желаната опция от второ ниво:	▲▼
5 Преминете към трето ниво:	▶
6 Променете настройките:	▲▼ / ENTER

## Настройване на езика - какво още можете да направите

### При първо включване (опция)

Когато за първи път включите уреда, се появява менюто за избор на език. Трябва да изберете език за работа с уреда. Използвайте ▲▼◀▶, за да изберете езика, после после натиснете ENTER и ще се появи менюто за потвърждаване. Използвайте ◀▶, за да изберете [Enter], после натиснете ENTER.

### Настройване на езика

**Език за менюто** – Изберете език за менюто за настройки и екранния дисплей.

**Меню на звука/субтитрите на диска** – Изберете език за менюто за звука/субтитрите на диска.

[Original - оригинален]: Отнася се за езика, на който първоначално е записан дискът.

[Other - друг]: За да изберете друг език, натиснете цифровите бутони и после ENTER, за да въведете съответния 4-цифрен номер от списъка с кодове на езици (вж. стр. 15). Ако направите грешка при въвеждането на номера, натиснете CLEAR, за да изтриете цифрите, и после коригирайте.

[Off – изкл.] (за субтитри на диска): Субтитрите се изключват.

## Настройване на дисплея

**TV Aspect (пропорции на екрана на телевизора)** – Изберете какви пропорции на екрана ще използвате според формата на екрана на вашия телевизор.

[4:3]: Изберете при свързване на стандартен 4:3 телевизор.

[16:9]: Изберете при свързване на широкоекранен 16:9 телевизор.

**Режим на дисплея** – Ако сте избрали 4:3, трябва да определите как искате да се показват на екран широкоекранните програми и филми.

[Letterbox]: Широкоекранната картина се показва с черни ивици отгоре и отдолу на екрана.

[Panscan]: Картината изпълва целия екран 4:3, а частите, които не се вметват, се отрязват.

## Настройване на звука

**Dolby Digital / DTS / MPEG** – За избиране на вида на дигиталния аудиосигнал, когато използвате изходното гнездо DIGITAL AUDIO OUT.

[Bitstream]: Изберете тази опция, когато изходното гнездо DIGITAL AUDIO OUT на този уред е свързано към усилвател с вграден декодер Dolby Digital, DTS или MPEG.

[PCM] (за Dolby Digital / MPEG): Изберете тази опция, когато изходното гнездо DIGITAL AUDIO OUT на този уред е свързано към усилвател без вграден декодер Dolby Digital или MPEG.

[Off] (за DTS): Изберете тази опция, когато изходното гнездо DIGITAL AUDIO OUT на този уред е свързано към усилвател без вграден декодер DTS.

**Sample Freq. (Frequency) (Честота на импулсна модулация)** – За избор на честота на импулсна модулация на аудиосигнала.

[48 KHz]: Аудиосигналите се преобразуват в 48 kHz.

[96 KHz]: Аудиосигналите се излъчват в първоначалния им формат.

**DRC (Управление на динамичния обхват)** – Прави звука ясен при ниско ниво на силата на звука (само за Dolby Digital). За този ефект задайте на [On – вкл.].

**Vocal (вокал)** – Задайте на [On – вкл.] само ако възпроизвеждате многоканално караоке DVD. Караоке каналите на диска се смесват в нормален стереозвук.

### Настройки за заключване

Преди да използвате опциите за заключване, трябва да зададете опция [Area Code – Код на държава]. Изберете опцията [Area Code – Код на държава], после натиснете **▶**. Въведете 4-цифрена парола и натиснете **ENTER**. Въведете я пак и натиснете **ENTER** за потвърждаване. Ако сте въвели номера погрешно, натиснете **CLEAR** и коригирайте.

Ако забравите паролата си, можете да я изтриете. За целта първо извадете диска от уреда. Изведете на дисплея менюто за настройки, въведете 6-цифреното число “210499”. На дисплея се появява “P CLR” и паролата се изтрива.

**Ограничителен клас** – За избор на ограничителен клас. Колкото по-ниско е нивото на ограничителния клас, толкова по-строги са забраните. Изберете [Unlock - отключи], за да деактивирате ограниченията.

**Парола** – За настройване или промяна на паролата за настройките на заключване.

[New - нова]: Въведете нова 4-цифрена парола от цифровите бутони, после натиснете **ENTER**. Въведете паролата пак за потвърждаване.

[Change - промяна]: Въведете двукратно новата парола след въвеждане на текущата парола.

**Код на държава** – Изберете код на държава за нивото на ограничителен клас. Този избор определя стандартите на коя страна да се използват при налагане на ограничения за използване на DVD дискове чрез упражняване на родителски контрол. (вж. стр. 15)

### Други настройки

**В.Л.Е. (Разширено ниво на черния цвят)** – За избор на ниво на черния цвят при възпроизвежданите картини. Настройте според предпочитанията си и възможностите на монитора.

**DivX(R) VOD** – Ние осигуряваме регистрационен код за DivX® VOD (Video On Demand – видео при поискване), който ви позволява да наемате и закупвате видеозаписи на базата на услугата DivX® VOD. За повече информация посетете [www.divx.com/vod](http://www.divx.com/vod). Натиснете **ENTER**, когато е осветена иконата [Select - избери] и ще видите регистрационния код на уреда.





Всички видеозаписи, изтеглени от DivX® VOD, могат само да се възпроизвеждат на този уред.

## Извеждане на информация за диска





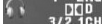

	С ДИСТАНЦИОННОТО УПРАВЛЕНИЕ
1 Натиснете <b>DISPLAY</b> :	<b>DISPLAY</b>
2 Изберете опция:	<b>▲▼</b>
3 Регулирайте настройките на менюто на дисплея:	<b>◀▶ / ENTER</b>
4 За връщане към изход:	<b>DISPLAY</b>

## Извеждане на информация за диска - какво още можете да направите

Можете да изберете опция с натискане на **▲▼** и да промените или изберете настройката с натискане на **◀▶**.

 1/6	Номер на текущо заглавие (или pista) /общ брой заглавия (или pista)
 5/42	Текущ номер на глава/общ брой глави
 0:13:45	Изминало време на възпроизвеждане
 1 ENG D/D 3/2, 1CH	Избран език за звука или аудиоканал
 OFF	Избрани субтитри
 1/1	Избран ъгъл на камерата/общ брой ъгли

## Символи, използвани в това ръководство

 <b>ALL</b>	Всички дискове и файлове са изброени по-долу	 <b>ACD</b>	Аудио CD дискове
 <b>DVD</b>	DVD и финализиран DVD±R/RW	 <b>CD-G</b>	CD-G дискове
 <b>WMA</b>	WMA файлове	 <b>MP3</b>	MP3 файлове
		 <b>DivX</b>	DivX файлове

## Възпроизвеждане на диск

	С ДИСТАНЦИОННОТО УПРАВЛЕНИЕ
1 Отворете поставката на диска:	▲ OPEN/CLOSE
2 Поставете диск:	-
3 Затворете поставката на диска:	▲ OPEN/CLOSE
4 Начало на възпроизвеждането:	▶ PLAY
5 Край на възпроизвеждането:	■ STOP

## Възпроизвеждане на диск - какво още можете да направите

### Спиране на възпроизвеждането

Уредът записва точката на спиране в зависимост от диска. "■■■" се появява за кратко на екрана. Натиснете **PLAY** (▶), за да възобновите възпроизвеждането (от тази точка). Ако натиснете **STOP** (■) отново или извадите диска (на екрана се появява "■"), точката на спиране се изтрива. (■■■ = Спиране с възобновяване, ■ = Спиране изцяло) Точката на възобновяване може да се изтрие с натискане на някой бутон (напр.: POWER-захранване, OPEN/CLOSE – отвори/затвори и т. н.).

### Възпроизвеждане на DVD, което има меню **DVD**

Повечето DVD дискове сега имат менюта, които се зареждат, преди филмът да започне да се възпроизвежда. Можете да обхождате тези менюта, като използвате ▲▼◀▶ или цифров бутон, за да осветите опция. Натиснете **ENTER**, за да изберете.

### Възпроизвеждане на DVD VR диск

Този уред възпроизвежда DVD-RW диск, записан с използване на формат Video Recording (видеозапис) (VR). Когато поставите DVD VR диск, менюто се появява на екрана. Използвайте ▲▼, за да изберете заглавие, после натиснете **PLAY** (▶). За да видите DVD-VR менюто, натиснете **DVD MENU** или **TITLE**. Някои DVD-VR дискове са създадени със CPRM данни на DVD рекордер. Този плееър не поддържа такъв вид дискове.

### Прескачане към следваща/предшна глава/писта **ALL**

Натиснете **SKIP** (▶▶), за да преминете към следващата глава/писта. Натиснете **SKIP** (◀◀), за да се върнете към началото на текущата глава/писта. Натиснете **SKIP** (◀◀) два пъти кратко, за да прескочите назад към предишната глава/писта.

### Поставяне на възпроизвеждането на пауза **ALL**

Натиснете **PAUSE/STEP** (⏸), за да поставите възпроизвеждането на пауза. Натиснете **PLAY** (▶), за да го възстановите.

### Възпроизвеждане кадър по кадър **DVD DivX**

Натиснете **PAUSE/STEP** (⏸) неколккратно за възпроизвеждане кадър по кадър.

### Повторно възпроизвеждане **ALL**

Натиснете **REPEAT** неколккратно, за да изберете елемент, който да се повтори. Могат да се повторят текущото заглавие, глава или писта. За връщане към нормално възпроизвеждане натиснете **REPEAT** неколккратно, за да изберете [Off].

### Бързо възпроизвеждане или бързо назад

**DVD DivX ACD WMA MP3**

Натиснете **SCAN** (◀◀ или ▶▶) за бързо преминаване напред или назад по време на възпроизвеждане. Можете да промените скоростта на възпроизвеждане с неколккратно натискане на **SCAN** (◀◀ или ▶▶). Натиснете **PLAY** (▶), за да продължите с нормална скорост на възпроизвеждане.

### Повтаряне на дадена част (A-B) **DVD DivX ACD**

Натиснете **A-B** в началото на частта, която желаете да се повтори, и отново в края на частта. Избраната част ще се повтаря непрекъснато. За да се върнете към нормално възпроизвеждане, натиснете **A-B** и изберете [Off].

### Избор на език за субтитрите **DVD DivX**

По време на възпроизвеждане натиснете **SUBTITLE** (☑) неколккратно, за да изберете желанния език за субтитрите.

### Гледане под различен ъгъл **DVD**

Ако за момент на екрана се появи индикаторът за ъгъл, можете да изберете различен ъгъл на камерата с натискане на **ANGLE** (📐) неколккратно.

### Слушане на различен звук **DVD DivX CD-G**

По време на възпроизвеждане натиснете **AUDIO** (🔊) неколккратно, за да превключвате между наличните езици за звука, аудиоканали или методи на кодиране.

### Забавяне на скоростта на възпроизвеждане **DivX DVD** (само напред)

Докато възпроизвеждането е на пауза, натиснете **SCAN** (▶▶), за да забавите възпроизвеждането назад или напред. Можете да промените различните скорости на възпроизвеждане с многократно натискане на **SCAN** (▶▶). Натиснете **PLAY** (▶), за да продължи възпроизвеждането с нормална скорост.

**Гледане на увеличено видеоизображение** **DVD** **DivX**

По време на възпроизвеждане или в режим пауза натиснете **ZOOM** неколкократно, за да изберете режим zoom (увеличаване). Можете да се придвижвате из увеличената картина чрез бутоните **▲▼◀▶**. Натиснете **CLEAR**, за да излезете.

**Разглеждане на менюто със заглавия** **DVD**

Натиснете **TITLE**, за да се появи менюто със заглавия на диска, ако има такова.

**Разглеждане на менюто на DVD** **DVD**

Натиснете **DVD MENU**, за да се появи менюто на диска, ако има такова.

**Възпроизвеждане от избран момент** **DVD** **DivX**

За търсене на начална точка по въведен код за час. Натиснете **DISPLAY**, после изберете иконата на часовника. Въведете часа, после натиснете **ENTER**. Например, за да намерите сцена в 1 часа, 10 минути и 20 секунди, въведете "11020" и натиснете **ENTER**. Ако въведете погрешно цифрите, натиснете **CLEAR** и ги въведете отново.

**Запамяване на последната сцена** **DVD** **ACD**

Този уред запамява последната сцена от последно гледания диск. Последната сцена остава в паметта дори и да извадите диска от плеъра или изключите уреда. Ако заредите диск, в който има запаметена сцена, тя автоматично се извиква на екрана.

**Скринсейвър**

Скринсейвърът се появява, когато оставите уреда в режим стоп за около пет минути. Ако скрийнсейвърът остане на екрана пет минути, уредът автоматично се изключва.

**Избор на система**

Трябва да изберете подходящ системен режим за вашия телевизор. Ако в уреда има диск, извадете го, натиснете и задръжте **PAUSE/STEP (II)** повече от пет секунди, за да можете да изберете системата (PAL, NTSC).

**Смесен диск или USB устройство – DivX, MP3/WMA и JPEG**

Когато възпроизвежданият диск или USB устройство съдържат различни видове файлове, като DivX, MP3/WMA и JPEG, можете да изберете кое меню с файлове да възпроизвеждате, като натиснете **TITLE**.

**Възпроизвеждане на филмов файл DivX**

С този уред можете да се наслаждавате на висококачествена картина, напр. HD DivX файл (720p).

	С ДИСТАНЦИОННОТО УПРАВЛЕНИЕ
1 Отворете поставката на диска:	▲ OPEN/CLOSE
2 Поставете диск:	-
3 Затворете поставката на диска:	▲ OPEN/CLOSE
4 Изберете филмов файл от менюто:	▲▼, DVD MENU
5 За начало на възпроизвеждането:	▶ PLAY
6 За край на възпроизвеждането:	■ STOP

**Възпроизвеждане на филмов файл DivX - какво още можете да направите****Промяна на настройката на знаците, за да се показват правилно субтитрите на DivX®**

Натиснете и задръжте **SUBTITLE** за 3 секунди по време на възпроизвеждане. Появява се кодът на езика. Натиснете **◀▶**, за да изберете друг код на език, докато субтитрите се покажат правилно, и после натиснете **ENTER**.

**Изисквания към DivX файла**

Съвместимостта на DivX файла с този плеър е ограничена както следва:

- Налична разделителна способност: 1280x720 (Ш x В) пиксела
- Имената на DivX файловете и субтитрите са ограничени до 45 знака
- Разширения на DivX файлове: ".avi", ".mpg", ".mpeg"
- Възпроизводими субтитри за DivX: SubRip (.srt / .txt), SAMI (.smi), SubStation Alpha (.ssa/.txt), MicroDVD (.sub/.txt), SubViewer 2.0 (.sub/.txt), TMLayer (.txt), DVD Subtitle System (.txt)
- Възпроизводими Codec формати: "DIVX3.xx", "DIVX4.xx", "DIVX5.xx", "MP43", "3IVX"
- В този уред се поддържа само функцията възпроизвеждане за DivX 6.0.
- Възпроизводими аудиоформати: "Dolby Digital", "PCM", "MP3", "WMA"
- Честота на импулсна модулация: 8 - 48 kHz (MP3), 32 - 48 kHz (WMA)
- Скорост в битове (MP3/WMA): 8 - 320 kb/сек (MP3), 32 - 192 kb/сек (WMA)
- Скорост в битове (DivX файл): по-малка от 7,2 Mbps (CD-R/RW) по-малка от 9,7 Mbps (USB флаш устройство, DVD±R/RW)
- CD-R/RW, DVD±R/RW формат: ISO 9660
- Максимален брой файлове/диск: Под 600 (общ брой на файловете и папките)
- Този уред може да поддържа размер на DivX файл до 4 GB.

## Слушане на музикален диск или файлове

	С ДИСТАНЦИОННОТО УПРАВЛЕНИЕ
1 Отворете поставката на диска:	▲ OPEN/CLOSE
2 Поставете диск:	-
3 Затворете поставката на диска:	▲ OPEN/CLOSE
4 Изберете музика от менюто:	▲▼, DVD MENU
5 Начало на възпроизвеждането:	▶ PLAY
6 Край на възпроизвеждането:	■ STOP

## Слушане на музикален диск или файлове - какво още можете да направите

### Създаване на ваша собствена програма

Можете да възпроизведате съдържанието на диска в какъвто пожелаете ред, като подредите музиката върху диска. За да добавите музика в програмния списък, натиснете **PROGRAM**, за да влезете в режим на редактиране на програмата (в менюто се появява знак ). Изберете желаната музика от [List - списък], после натиснете **ENTER**, за да добавите музиката в програмния списък. Изберете музика от програмния списък, после натиснете **ENTER**, за да започнете програмирано възпроизвеждане. За да изтриете музика от програмния списък, изберете музиката, която искате да изтриете, после натиснете **CLEAR** в режим на редактиране на програмата. За да изтриете цялата музика от програмния списък, изберете [Clear All – изтрий всичко], после натиснете **ENTER** в режим на редактиране на програмата. Програмата се изтрива, когато дискът се извади или уредът се изключи.

### Възпроизвеждане на CD-G диск

Щом поставите CD-G диск, на екрана се появява меню. Използвайте **▲▼**, за да изберете писта, после натиснете **PLAY** (▶). За да видите менюто на CD-G диска по време на възпроизвеждане, натиснете **STOP** (■) два пъти. Можете да видите менюто за настройки само с натискане на **SETUP**, когато менюто на CD-G диска се появи на телевизионния екран.

### Извеждане на информация за файла (ID3 TAG)

При възпроизвеждане на MP3 файл, съдържащ информация за файла, можете да видите информацията с натискане на **DISPLAY** неколкократно.

## Изисквания към музикален файл MP3/WMA

Съвместимостта на MP3/WMA с този уред е ограничена както следва:



- Разширение на файловете: “.mp3”, “.wma”
- Честота на импулсна модулация: 8 - 48 kHz (MP3), 32 - 48kHz (WMA)
- Скорост в битове: 8 - 320kbps (MP3), 32 - 192kbps (WMA)
- Формат CD-R/RW, DVD±R/RW: ISO 9660
- Максимален брой файлове/диск: Под 600 (общ брой на файловете и папките)

## Разглеждане на файлове със снимки

	С ДИСТАНЦИОННОТО УПРАВЛЕНИЕ
1 Отворете поставката на диска:	▲ OPEN/CLOSE
2 Поставете диск:	-
3 Затворете поставката на диска:	▲ OPEN/CLOSE
4 Изберете файл със снимка от менюто:	▲▼, DVD MENU
5 Изведете избрания файл на пълен екран:	▶ PLAY
6 За връщане в менюто:	■ STOP

## Разглеждане на файлове със снимки - какво още можете да направите

### Разглеждане на файлове със снимки един след друг

Използвайте **▲▼◀▶**, за да осветите иконата () , после натиснете **ENTER**, за да започнете да разглеждате снимките една след друга (слайдшоу). Можете да промените скоростта на разглеждане чрез **◀▶**, когато иконата () е осветена.

### Прескачане към следваща/предишна снимка

Натиснете **SKIP** (◀◀ или ▶▶), за да видите предишната/следващата снимка.

### Завъртане на снимка

Използвайте **▲▼**, за да завъртите снимката на цял екран в посока, обратна на часовниковата стрелка, или по посока на часовниковата стрелка, докато разглеждате снимката на цял екран.

### Поставяне на разглеждането на снимки на пауза

Натиснете **PAUSE/STEP** (⏸), за да поставите на пауза разглеждането на снимки. Натиснете **PLAY** (▶), за да продължите да ги разглеждате.

### Слушане на музика по време на разглеждане на снимки

Можете да слушате музика едновременно с разглеждането на снимки, ако дискът съдържа едновременно музикални файлове и файлове със снимки. Използвайте ▲▼◀▶, за да осветите иконата (  ), после натиснете ENTER, за да започнете да разглеждате снимките.

### Разглеждане на увеличено фотоизображение

Догато разглеждате дадена снимка на цял екран, натиснете ZOOM неколкократно, за да изберете режим zoom (увеличаване). Можете да се придвижвате през увеличената снимка с бутони ▲▼◀▶. Натиснете CLEAR, за да излезете.

### Изисквания към файловете със снимки

Съвместимостта на JPEG файлове с този уред е ограничена както следва:

- Разширение на файла: ".jpg"
- Размер на снимките: Препоръчително под 2 MB
- Формат CD-R/RW, DVD±R/RW: ISO 9660
- Максимален брой файлове/диск: Под 600 (общ брой на файловете и папките)

## С използване на USB устройство

Можете да възпроизведате MP3/WMA/JPEG/DivX файлове от USB флаш устройство с версия 2.0 / 1.1.

	С ДИСТАНЦИОННОТО УПРАВЛЕНИЕ
1 Свързване на USB устройството към USB порта на уреда:	-
2 Извеждане на екрана с менюта в режим стоп:	↶ RETURN
3 Избор на файл:	▲▼, DVD MENU
4 Възпроизвеждане на файла:	▶ PLAY
5 Изключване на USB устройството:	-

### Забележки за USB устройството

- Можете да превключвате между режимите USB и DISK с натискане на RETURN (↶) само в режим стоп.
- Не изваждайте USB устройството, докато работи.
- Препоръчително е редовно да правите резервно копие за предотвратяване на загуба на данни.
- Ако използвате удължител за USB или USB HUB, USB устройството може да не бъде разпознато.
- Могат да се възпроизведат музикални файлове (MP3/WMA), файлове със снимки (JPEG) и DivX файлове. Подробности за работата с всеки един файл ще намерите на съответните страници.
- Този уред не се поддържа, ако общият брой на файловете е повече от 600.
- USB функцията на този уред не поддържа всички видове USB устройства.
- Цифрови фотоапарати и мобилни телефони не се поддържат.
- USB портът на уреда не може да се свърже към компютър. Уредът не може да се използва като запаметяващо устройство.



## Отстраняване на проблеми

Проблем	Причина	Отстраняване
Липсва захранване.	Захранващият кабел не прави контакт.	Вкарайте стабилно захранващия кабел в стенния контакт.
Има захранване, но уредът не работи.	Не е поставен диск.	Поставете диск.
Липсва картина.	Телевизорът не е настроен за получаване на сигнал от уреда.	Изберете подходящ режим за видеоприемане на телевизора.
	Видеокабелът не е свързан стабилно.	Свържете стабилно видеокабела.
Липсва звук.	Оборудването, свързано с аудиокабела, не е настроено за приемане на сигнал от уреда.	Изберете подходящ режим за приемане на аудиоусилвателя.
	Опциите AUDIO са зададени погрешно.	Задайте правилно настройките AUDIO.
Уредът не започва възпроизвеждане.	Поставен е невъзпроизводим диск.	Поставете подходящ диск. (Проверете типа на диска и регионалния код)
	Зададен е ограничителен клас.	Променете ограничителния клас.
Дистанционното управление не работи добре.	Дистанционното управление не е насочено към сензора на уреда.	Насочете дистанционното управление към сензора на дистанционното управление.
	Дистанционното управление е много далече от уреда.	Преместете дистанционното управление по-близо до уреда.

## Технически характеристики

### General

Изисквания към захранването	Променлив ток AC 200-240V, 50/60 Hz
Консумация на енергия	8W
Размери (прибл.)	430 x 52 x 212 (Ш x В x Д)
Нето тегло (прибл.)	1,4 кг
Околна температура при работа	5 °C до 35 °C
Влага във въздуха при работа	5 % до 90 %
Лазер	Полупроводников лазер
Система на сигнала	PAL / NTSC

### Входове

USB IN	4-щифтов (USB 2.0/ 1.1 стандартен)
--------	------------------------------------

### Изходна мощност

Изходна мощност на видеото	1.0 V (p-p), 75 Ω, отриц. синхр., RCA гнездо 1 бр.
Компонентен (Component) видеоизход	(Y) 1.0 V (p-p), 75 Ω, отриц. синхр., RCA гнездо 1 бр. (Pb)/(Pr) 0.7 V (p-p), 75 Ω, RCA гнездо 2 бр.
HDMI видео-/аудиоизход	19 pin (стандарт HDMI, Тип A)
Изходна аудио мощност	2.0 Vrms (1 KHz, 0 dB), 600 Ω, RCA гнездо (L - ляво, R - дясно) 1 бр.
Дигитален изход (коаксиален)	0.5 V (p-p), 75 Ω, RCA гнездо 1 бр.

### Принадлежности

Кабел RCA към SCART, дистанционно управление, Литиева батерия

Дизайнът и техническите характеристики подлежат на промени без предварително уведомяване.