



**UPOZORENJE:** DA BISTE SMANJILI RIZIK OD ELEKTRIČNOG UDARA NEMOJTE DA POMERATE POKLOPAC (ILI ZADNJU STRANU UREĐAJA). UNUTAR UREĐAJA NEMA DELOVA KOJE MOŽE DA POPRAVLJA SAM KORISNIK. ZA SERVISIRANJE SE OBRATITE KVALIFIKOVANOM OSOBLJU SERVISISA.



Simbol munje sa strelicom u jednakostraničnom trouglu je namenjen da upozori korisnika na prisustvo opasnog neizolovanog napona u kućištu proizvoda koji može biti dovoljan da stvori rizik od električne struje.



Simbol uzvičnika u jednakostraničnom trouglu je namenjen da podseti korisnika na važne instrukcije za rad i održavanje (servisiranje) uređaja koje idu u pisanom obliku uz proizvod.

**UPOZORENJE:** DA BISTE SPREČILI POJAVU POŽARA ILI STRUJNI UDAR, NE IZLAŽITE OVAJ PROIZVOD KIŠI ILI VLAGI.

**UPOZORENJE:** Nemojte instalirati ovaj aparat u skućenom prostoru, kao što su police za knjige ili slično.

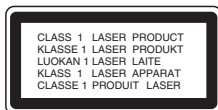

#### UPOZORENJE:

Ovaj uređaj koristi laserski sistem. Da biste obezbedili ispravno korišćenje ovog proizvoda, molimo vas pročitajte pažljivo ovo uputstvo za rukovanje i ponovo ga pregledajte kad god vam nešto zatreba. Ako uređaj zahteva popravku, kontaktirajte neki ovlašćeni servis centar. Korišćenje upravljača, regulatora ili postupaka sa performansama drugačijim od onih koje su ovde opisane mogu dovesti do opasnog izlaganja radijaciji. Da biste sprečili direktno izlaganje zracima lasera, ne otvarajte kućište. Ako se ono otvori onda se izlažete opasnoj radijaciji lasera. NIKADA NEMOJTE DIREKTNO DA GLEDATE U LASERSKI ZRAK.

#### Napomena:

Oznaka na proizvodu bi trebala da bude sa spoljne strane aparata.

**UPOZORENJE:** Aparat ne treba da se izlaže vodi (kapanju ili prskanju), a ne treba ni da se postavljaju predmeti sa vodom, kao što su vaze.

#### UPOZORENJE koje se odnosi na električni kabl

##### Za većinu uređaja se preporučuje da se povežu prema električnom kolu koje im je namenjeno;

tj. jedna utičnica treba da napaja samo taj uređaj i da nema dodatnih priključaka ili kola koja se granaju. Da biste bili sigurni u vezi ovoga, proverite na strani sa specifikacijama u ovom uputstvu za rukovanje.

Ne preopterećujte zidne utičnice. Preopterećene, rasklimane ili oštećene utičnice, produžni nastavci, iskrzani električni kablovi, oštećene ili naprsle izolacije i slična oštećenja su opasni. Bilo koje od ovih stanja može dovesti do električnog udara ili požara. Zato povremeno proverite kabl vašeg uređaja, i ako njegov izgled ukazuje na oštećenje ili popuštanje u smislu kvaliteta, isključite ga, i nemojte koristiti uređaj, a kabli neka vam zameni ovlašćeni serviser.

Zaštitite električni kabl od fizičkog ili mehaničkog lošeg postupanja sa njim, kao što su: uvrtnanje, uvijanje, priklještenje, zatvaranje vrata preko njega ili gaženja po njemu. Obratite posebnu pažnju na priključke, utičnice na zidu i mesto gde kabl izlazi iz uređaja.

Da biste isključili uređaj sa napajanja, izvučite utikač iz utičnice. Kada instalirate uređaj, obezbedite da je priključak lako dostupan.



#### Uklanjanje starih aparata

1. Ako se na proizvodu nalazi simbol prekržižene kante za smeće, to znači da je proizvod u skladu sa evropskom smernicom 2002/96/EC.
2. Električni i elektronski proizvodi ne smeju se odlagati zajedno s komunalnim otpadom, već na posebna mesta koja je odredila vlada ili lokalne vlasti.
3. Ispravno odlaganje starog aparata sprečiće potencijalne negativne posledice za okolinu i zdravlje ljudi.
4. Detaljnije informacije o odlaganju starog aparata potražite u gradskom uredu, komunalnoj službi ili u prodavnici u kojoj ste kupili proizvod.



Ovaj uređaj je proizveden u skladu sa EMC direktivom 2004/108/EC i direktivom niskog napona 2006/95/EC.

Predstavnik za Evropu:  
LG Electronics Service Europe B.V. Veluwezoom  
15, 1327 AE Almere, The Netherlands  
(Tel : +31-036-547-8940)

## VODIČ ZA BRZO I JEDNOSTAVNO PODEŠAVANJE

### Povezivanje sistema zvučnika

Povežite kablove zvučnika na priključke za zvučnike. Da biste dobili najbolje moguće zvučno okruženje, podešavajte parametre zvučnika (jačinu zvuka, rastojanje, itd.)

#### Napomene:

- Obavezno uskladite kabli zvučnika sa odgovarajućim priključcima na komponentama: + na + i - na -. Ako su kablovi postavljeni obrnuto, zvuk će biti izobličen i neće biti osnovne.
- Ako koristite prednje zvučnike sa niskom maksimalnom ulaznom snagom, pažljivo regulišite jačinu zvučnika da bi izbegli prekomerno razvijanje snage na zvučnicima.

#### Obratite pažnju na sledeće

Pazite da deca ne stavljaju ruke ili neke druge predmete u otvor zvučnika.

\*Otvor zvučnika: Prolaz za bogatiji zvuk basa na kutiji zvučnika.

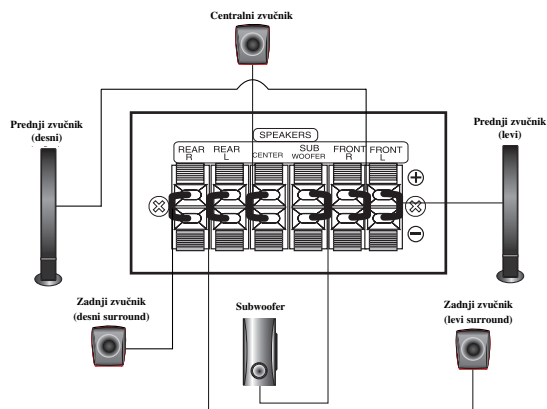

### 5.1 Speaker Setup

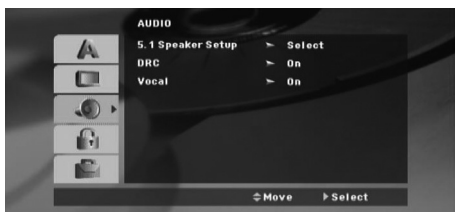

Uradite sledeća podešavanja za ugrađeni 5.1 kanalni okružujući dekodir.

1. Pritisnite ENTER i pojavljuje se meni 5.1 Speaker Setup.
2. Koristite ◀ / ▶ da odaberete željeni zvučnik.
3. Podesite opcije koristeći ▲ / ▼ / ◀ / ▶ dugmad.
4. Posle podešavanja, vratite se na prethodni meni pritiskom na dugme RETURN.

#### Odabir zvučnika

Odaberite zvučnik koji želite da podesite. [Prednji levi zvučnik (Front L) prednji desni zvučnik (Front R), centralni zvučnik (Center), zvučnik za srednje duboke tonove (SubWoofer), zadnji levi zvučnik (Rear L), zadnji desni zvučnik (Rear R)]

#### Napomena:

Pojedina podešavanja zvučnika su zabranjena Dolby Digital licencnim sporazumom.

#### Size (Veličina)

Budući da su podešavanja određena, ne možete ih promeniti.

#### Volume (Jačina zvuka)

Pritiskajte ◀ / ▶ da biste podesili izlazni nivo selektovanog. (-6dB ~ 6dB)

#### Distance (Razdaljina)

Ako ste priključili zvučnike na vaš DVD/CD prijemnik, podešavanjem razdaljine (distance) dajete na znanje zvučnicima koliko daleko zvuk treba da putuje da bi dostigao tačku na kojoj slušate. Ovo omogućava zvuku iz svakog zvučnika da dostigne slušaoca u isto vreme.

Pritiskajte ◀ / ▶ da podesite razdaljinu (Distance) odabranog zvučnika.

#### Test

Pritiskajte ◀ / ▶ da testirate signale sa svakog zvučnika. Podesite jačinu zvuka da odgovara jačini test signala memorisanih u sistemu.

Prednji levi (L) → Centralni → Prednji desni (R) → Zadnji desni (R) → Zadnji levi (L) → SubWoofer

## Uvod

### Instalacija

Pre upotrebe	3
Povezivanje sa televizorom	4
Povezivanje antene	4
Povezivanje sistema zvučnika	4
Nameštanje zvučnika	4
Povezivanje sa opremom po izboru	4

### Upotreba

Puštanje u rad preko prednjeg panela	5
Puštanje u rad preko daljinskog upravljača	5-7

### Podešavanje

Početna podešavanja	7
General Operation	7
LANGUAGE	8
DISPLAY	8
Audio	8
LOCK (roditeljska kontrola)	9
Others	9

### Memorisanje radio stanica

### Puštanje Audio CD-a ili

MP3/WMA/JPEG/DivX fajla	
Reprodukcija Audio CD-a ili MP3/WMA fajla	10
Programirana reprodukcija	10
Gledanje JPEG fajla	10
Puštanje DivX fajla	11
Dodatne funkcije	11

### Funkcionisanje RDS-a

### Reference

Kodovi jezika	12
Kodovi zemalja	12
Rešavanje problema	13
Karakteristike	14







## Pre upotrebe

### O simbolu na displeju

“” se može pojaviti na displeju na vašem TV-u tokom rada, što pokazuje da funkcija objašnjena u ovom uputstvu za upotrebu nije dostupna na tom specifičnom DVD disku.

### Simboli korišćeni u ovom Uputstvu

Sekcija čiji naslov ima jedan od sledećih simbola važi samo za disk predstavljen simbolom.

 DVD i finalizovani DVD±R/RW	
 Audio CD-ovi	
 MP3 diskovi	 WMA diskovi
 JPEG diskovi	 DivX diskovi

### Vrste diskova za emitovanje

Uz ove diskove, na ovom uređaju možete još emitovati DVD-RW, DVD+RW i CD-R ili CD-RW koji sadrže audio naslove, MP3, WMA, JPEG ili DivX fajlove.

#### Napomene:

- U zavisnosti od stanja opreme za snimanje ili samog CD-R/RW (ili DVD-RW, DVD+RW) diska, neki CD-R/RW (ili DVD-RW, DVD+RW) diskovi.
- Što se tiče DVD-R/RW diskova, na ovom plejeru su podržani samo oni koji su presnimani u video modu i finalizirani.
- Kada na disku ima puno podataka, može se desiti da je na ovom plejeru njemu potrebno više vremena da se učita nego na nekom drugom modelu.
- Ne lepite nikakve etikete ni na jednu stranu diska (ni na stranu sa etiketom ni na snimljenu stranu).
- Ne koristite CD-ove nepravilnog oblika (npr. u obliku srca ili osmougaone) jer oni mogu dovesti do kvara.

### Regionalni kod

Ovaj uređaj ima regionalni kod kao što je odštampano na poleđini. Na njemu mogu da se puštaju samo DVD diskovi koji imaju istu oznaku ili oznaku "ALL".

### Napomene o regionalnim kodovima

Ako pokušate da emitujete DVD sa različitim regionalnim kodom od onog koji ima vaš plejer, poruka «Check Regional Code» se pojavi na TV ekranu.

*"Dolby", "Pro Logic" i dvostruki D simbol su registrovane trgovačke marke kompanije Dolby Laboratories. Proizvedeno pod licencom kompanije Dolby Laboratories. Molimo da proverite da li su odgovarajuće napomene, gore navedene, uključene u uputstvo za rukovanje.*

*Proizvedeno pod licencom U.S. patenata pod brojevima 5,451,942; 5,956,674; 5,974,380; 5,978,762; 6,487,535 i drugih U.S. i svetskih patenata izdatih ili u postupku izdavanja. DTS i DTS Digital Surround su zaštićene trgovačke marke, a DTS logo i simbol su trgovačke marke korporacije DTS, Inc © 1996-2007 DTS, Inc. Sva prava su zadržana.*

Pravljenje neovlašćenih kopija od materijala koji je zaštićen od kopiranja, uključujući i kompjuterske programe, fajlove, emisije i zvučne zapise, može biti prekršaj autorskih prava i predstavljati krivično delo. Ova oprema ne treba da se koristi u takve svrhe.

**Budite odgovorni, poštujućte autorska prava**

## Instalacija



Nemojte dodirivati unutrašnje pinove džekova sa zadnje strane uređaja. Elektrostatičko pražnjenje može dovesti do trajnog oštećenja uređaja.

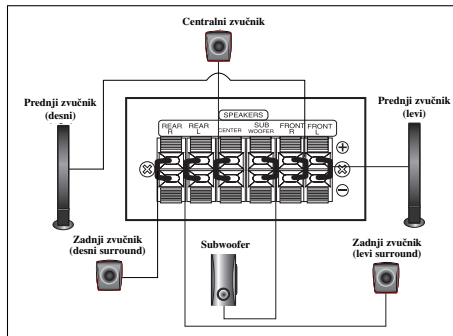

### Obratite pažnju na sledeće

Pazite da deca ne stavljaju ruke ili neke druge predmete u \*otvor zvučnika.

\*Otvor zvučnika: Prolaz za bogatiji zvuk basa na kutiji zvučnika.

## Povezivanje sa televizorom

Povežite na jedan od sledećih načina, zavisno od mogućnosti vaše postojeće opreme.

### Saveti:

- Zavisno od vašeg TV-a i druge opreme koju želite da povežete, postoje različiti načini za povezivanje DVD/CD prijemnika. Izvršite priključivanje na jedan od dole opisanih načina.
- Pogledajte u uputstvima za vaš TV, video rekorder (VCR), stereo sistem ili neki drugi uređaj jer je to neophodno da bi se napravila najbolja moguća konekcija.

### Upozorenje:

- Uverite se da je DVD/CD prijemnik povezan direktno sa televizorom. Selektujte ispravan AV ulaz na vašem televizoru.
- Nemojte povezivati vaš DVD/CD prijemnik na TV preko video rekordera. Slika sa DVD-ja može da se izobliči zbog sistema za zaštitu od kopiranja.

### SCART veza

Spojite EURO AV OUTPUT (TO TV) priključak na DVD/CD prijemniku sa odgovarajućim džekovima na TV-u pomoću scart kabla (T).

### Komponentna video konekcija

Spojite COMPONENT VIDEO OUT džekove sa DVD/CD prijemnika sa odgovarajućim džekovima na TV-u pomoću Y Pb Pr kabla (C).

- Ako je vaša televizija visoke definicije ili "digital ready" onda možete iskoristiti prednost izlaza DVD/CD prijemnika 'progressive scan' da biste dobili najbolju moguću rezoluciju.
- Ako vaš TV ne prihvata podešavanje rezolucije, onda se na ekranu pojavljuje nenormalna slika. Zbog toga pročitajte uputstvo za rukovanje tim televizorom, a zatim podesite rezoluciju koju vaš TV prihvata.

### Komponentna video veza

Povežite priključak MONITOR na DVD/CD prijemniku sa ulaznim video priključkom Video IN na TV-u pomoću dostavljenog video kabla (V).

4

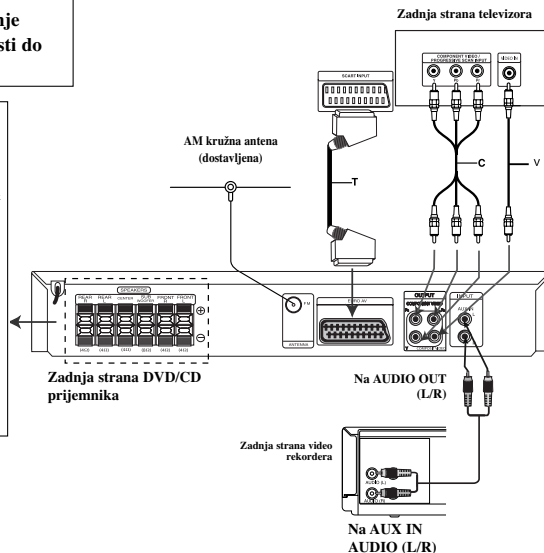

## Povezivanje antene

Povežite dostavljenu FM antenu za slušanje radija.

- Povežite FM žičanu antenu na konektor FM aerial.

### Napomene :

- Obavezno razvučite FM žičanu antenu do kraja.
- Posle povezivanja žičane FM antene, održavajte je stalno u horizontalnom položaju onoliko koliko je to moguće.

## Povezivanje sistema zvučnika

Povežite kablove zvučnika na priključke za zvučnike. Da biste dobili najbolje moguće zvučno okruženje, podešavajte parametre zvučnika (jačinu zvuka, rastojanje, itd.)

### Napomene:

- Obavezno uskladite kabli zvučnika sa odgovarajućim priključcima na komponentama: + na + i - na -. Ako su kablovi postavljeni obrnuto, zvuk će biti izobličen i neće biti osnove.
- Ako koristite prednje zvučnike sa niskom maksimalnom ulaznom snagom, pažljivo regulišite jačinu zvučnika da bi izbegli prekomerno razvijanje snage na zvučnicima.

## Nameštanje zvučnika

1. Postavite zvučnik na stalak.
2. Fiksirajte zvučnik i postolje postavljanjem 4 šrafova (od 4mm) u rupe na zvučniku.

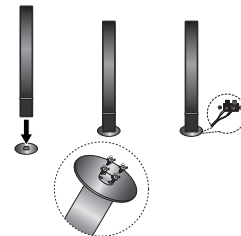

## Povezivanje sa opremom po izboru

Povežite video (VCR) na AUX IN konektore.

## Operation

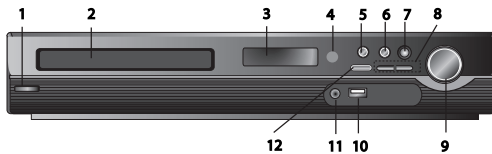

### Puštanje u rad preko prednjeg panela

#### 1. Dugme (P)POWER

Svetli crveno kada je prijemnik u Standby modu (isključenom stanju)

#### 2. Ležište diska

#### 3. Prozor displeja

#### 4. Senzor daljinskog upravljača: Opseg rada daljinskog upravljača

Rastojanje: Oko 7m (23ft) od senzora.

Ugao: Oko 30° u svakom smeru ispred senzora.

#### 5. OPEN/CLOSE Otvara i zatvara nosač diska.

#### 6. (▶/⏸)PLAY/PAUSE

• **FUNC.(=)** Pritisnite i držite ovo dugme oko 3 sekunde, a zatim pritisnite da biste selektovali neku drugu funkciju.

(DVD/CD → USB → AUX → TV -AUDIO

→ PORTABLE → FM)

#### 7. VSM Pritisnite VSM da biste postavili virtuelni zvuk (VIRTUAL sound).

• **3D STEREO** 3D pozicionirani zvuk u realnom vremenu sa rendering tehnologijom sa stereo izvorima, optimizovan za stereo zvučnike. Slušaoci mogu uživati u zavidljivim virtuelnim surround efektima preko njihovih multimedijalnih plejera.

• **Multichannel sound** Multichannel sound menja zvuk koji je 5.1 kanalni u virtuelni zvuk koji je 10.1 kanalni tako da on daje osećaj da slušate istovremeno sa desnog, levog i centralnog zvučnika.

#### 8. TUNING(-/+)/SKIP/SCAN(◀◀/▶▶)

Za ručno podešavanje, pritisnite TUNING (-/+).

Za automatsko podešavanje, pritisnite i držite TUNING (-/+) oko dve sekunde na prednjem panelu.

#### 9. Dugme VOLUME Podešava jačinu zvuka zvučnika.

**10. USB Port** Povežite USB port USB memorije (ili MP3 plejera, itd) sa USB portom na prednjem delu uređaja.

#### Vadenje USB jedinice iz uređaja

1. Odaberite mod neke druge funkcije ili pritisnite STOP (■) dvaput zaredom.

2. Izvadite USB jedinicu iz uređaja.

- Nemojte da izvlačite USB jedinicu dok ona radi.
- Mogu se puštati muzički fajlovi (MP3/WMA), fajlovi slika (JPEG) i video fajlovi.
- Ovaj uređaj ne može koristiti USB HUB.
- Preporučene memorijske kartice:  
Compact Flash Card (CFC), Micro Drive (MD), Smart Media Card (SMC), Memory Stick (MS), Secure Digital Card (SD), Multimedia Card (MMC), Memory Stick Pro (MS-Pro)  
- Kompatibilne sa: FAT16, FAT32  
- Koristite samo preporučene memorijske kartice.
- Komponente koje zahtevaju instalaciju nekog dodatnog programa kada se uređaj poveže na kompjuter, nisu podržane.
- U slučaju USB HDD, proverite da li ste povezali pomoćni kabl na USB HDD za odgovarajući rad. Podržane su do 2 primarne particije drajva. Ako ima proširene particije, podržano je do četiri particija.
- Ako USB jedinica ima dva ili više drajva, folder drajva se prikazuje na ekranu. Ako želite da predete na inicijalni meni kada selektujete folder, pritisnite RETURN.
- Digitalni fotoaparati i mobilni telefoni nisu podržani.
- Podržani su samo USB 1.0/1.1. (U slučaju da se u plejer ubaci USB 2.0, on radi istom brzinom kao i USB 1.1.)

#### 11 Priključak PORT. IN

#### Korišćenje PORTABLE uređaja

Kada povežete portabl (prenosivi) muzički uređaj u ulazni priključak PORT. IN ovog uređaja korišćenjem mini stereo kabla (od Ø3.5mm) (nije priložen), možete da čujete zvuk sa izlaza portabl uređaja preko zvučnika.

#### 12. STOP

### Puštanje u rad preko daljinskog upravljača

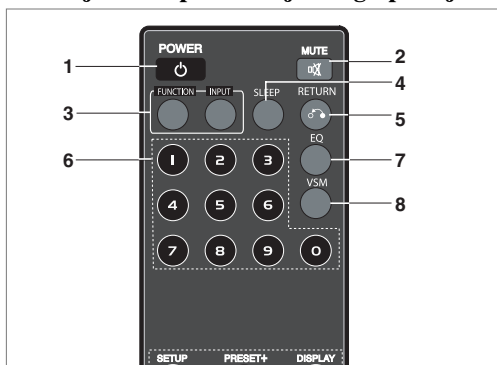

#### 1. POWER

2. **MUTE** Pritisnite MUTE da biste utišali zvuk na uređaju. Možete da utišate zvuk uređaja da biste, na primer, odgovorili na telefon kad zazvoni.

#### 3. FUNCTION : (DVD/CD → FM)

• **INPUT : (USB → AUX → TV-- AUDIO → PORTABLE)**

#### 4. SLEEP Možete da podesite da se DVD/CD prijemnik automatski isključi u neko određeno vreme.

1. **Pritisnite SLEEP da biste postavili željeno vreme spavanja.** Vreme za spavanje se prikazuje na displeju.

2. **Svaki put kada pritisnete SLEEP postavke se menjaju prema sledećem redosledu.**

(DIMMER ON) → SLEEP 180 → 150 → 120 → 90 → 80 → 70 → 60 → 50 → 40 → 30 → 20 → 10 → (DIMMER OFF)

**Napomena:** Možete da proverite preostalo vreme pre nego što se isključi DVD/CD prijemnik.

Pritisnite SLEEP. Preostalo vreme se prikazuje na displeju.

#### 5. RETURN Vraća setup meni.

6. **Numerisana dugmad 0-9** Za selekciju usluge, direktnog broja programa ili numerisanih opcija sa menija.

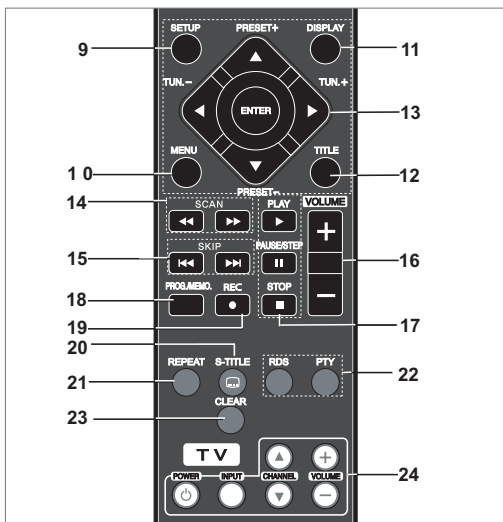

### 7. EQ (Efekat ekvilajzera)

Možete da izaberete do 7 zvučnih impresija. Svakim pritiskom dugmeta postavke se menjaju prema sledećem redosledu.

- **AUTO EQ:** AUTO EQ radi samo kod MP3 fajlova koji sadrže tag informacije u funkciji DVD ili USB.

(ID3 Tag radi samo kod verzije 1.)

- WMA fajl radi do Normal EQ bez obzira na tag informaciju.

NORMAL → NATURAL → (AUTO EQ) → POP → CLASSIC → ROCK → JAZZ → NORMAL...

### 8. VSM Pritisnite VSM da biste postavili virtuelni zvuk (VIRTUAL sound).

Možete da uživate u surround ozvučenju jednostavnom selekcijom prethodno programiranog polja zaviso od toga u kom programu želite da slušate. Pritisnite VSM više puta zaredom.

- 2 Ch Source: BYPASS → VIRTUAL → ON STAGE → PLII MOVIE → PLII MUSIC → PLII MTRX → BYPASS...

- 5.1Ch Source: BYPASS → VIRTUAL → BYPASS

### 9. SETUP Otvora ili zatvara setup meni.

### 10. MENU Otvora meni DVD diska.

### 11. DISPLAY

1. Pritisnite DISPLAY da bi se na ekranu prikazale različite informacije o učitanoj disku. Prikazane stavke se razlikuju zaviso od vrste diska ili statusa reprodukcije.

2. Neku od stavki možete da selektujete pritiskom na ▲ / ▼ a da izmenite ili selektujete postavku pritiskom na ◀ / ▶.

### 12. TITLE Ako trenutni DVD naslov ima meni, meni naslova se pojavljuje na ekranu. U protivnom, pojavljuje se meni diska.

- Title (Track) – Redni broj tekućeg naslova (ili trake) / Ukupan broj naslova (ili traka).
- Chapter – Redni broj tekućeg poglavlja / Ukupan broj poglavlja.
- Time – Proteklo vreme reprodukcije.
- Audio – Selektovani audio jezik ili kanal.
- Subtitle – Odabrani titl.
- Angle – Odabrani ugao / Ukupan broj uglova.
- Sound – Selektovani mod zvuka.

**Napomena:** Ako se dugme pritisne u trajanju od nekoliko sekundi, prikaz na displeju nestaje.

### 13. ◀▶/▲▼ (levo/desno/gore/dole) Selekcija neke opcije iz menija.

**ENTER** Potvrđuje izbor opcije u meniju.

**PRESET (▲/▼)** Pritisnite PRESET +/- da biste selektovali preset stanicu koju želite.

Svaki put kada pritisnete dugme, DVD/CD prijemnik se postavlja na jednu od prethodno podešenih stanica.

Prvo postavite radio stanicu u memoriju DVD/CD prijemnika. (Vidite odeljak "Podešavanje radio stanica").

**TUN. (-/+)** (◀/▶) Za ručno podešavanje, pritisnite TUN (-/+).

Za automatsko podešavanje, pritisnite i zadržite TUN. (-/+) oko dve sekunde na prednjem panelu.

### 14. SCAN (◀◀/▶▶) U toku reprodukcije pritisnite SCAN (◀◀ ili ▶▶) da biste selektovali željenu brzinu skeniranja.

DVD/DivX : ◀◀, ◀◀◀, ◀◀◀◀, ◀◀◀◀◀, ili ▶▶, ▶▶▶, ▶▶▶▶, ▶▶▶▶▶

WMA/MP3, Audio CD : ◀◀(X2, X4, X8) ili ▶▶(X2, X4, X8)

• **SLOW (◀◀/▶▶)** U modu pauze pritisnite SLOW (◀◀ ili ▶▶) da biste selektovali željenu brzinu.

DVD : ◀ (1/2, 1/4, 1/8, 1/16) ili ▶ (1/2, 1/4, 1/8, 1/16)

DivX : ▶ (1/2, 1/4, 1/8, 1/16)

### 15. ● SKIP (◀◀◀ / ▶▶▶) U toku reprodukcije pritisnite SKIP (◀◀◀ ili ▶▶▶) da biste prešli na sledeće poglavlje/traku ili da biste se vratili na početak tekućeg poglavlja/trake. Pritisnite SKIP ◀◀◀ dvaput kratko da biste se vratili na prethodno poglavlje/traku.

### 16. VOLUME (+/-) Podešava jačinu zvuka zvučnika.

### 17. ● PLAY (▶) - Reprodukcija diska ili fajla

- **brzina reprodukcije 1.5** DVD MP3 WMA ACD

U filmu ili muzici možete da uživate brže nego obično.

Brzina 1.5 vam omogućava da gledate slike ili slušate zvuk brže nego kod normalne reprodukcije sa diska.

1. Pritisnite dugme PLAY u toku normalne reprodukcije. Na ekranu teče reprodukcija brzine 1.5.

2. Da biste se vratili na normalnu reprodukciju, pritisnite PLAY.

- **Mod FM, selektujte MONO ili STEREO pritiskom na dugme PLAY na daljinskom upravljaču.**

• **PAUSE/STEP (||)** U toku reprodukcije pritisnite || da biste napravili pauzu. **ALL**

Pritisnite || da biste imali reprodukciju kadar po kadar.

DVD DivX

• **STOP (■)**

### 18. PROG./MEMO. Otvora ili zatvara meni Program.

Unesite frekvenciju radio stanice u tuner.

### 19. REC (●) - USB Record

**Ova funkcija vam omogućava da snimate muziku na povezanu USB memorijsku jedinicu sa AUDIO CD-a.**

### Pre snimanja na USB pročitajte napomene na strani 14.

1. Umetnite USB jedinicu sa dovoljno slobodnog prostora u USB port na uređaju.

2. Selektujte DVD/CD sa koga ćete snimati pritiskom na dugme FUNCTION na daljinskom upravljaču.

AUDIO CD – Pritisnite ▲ / ▼ da biste selektovali traku/fajl koji želite.

3. Pritisnite REC (●) na daljinskom upravljaču da biste započeli snimanje. Na displeju će početi da treperi "USB REC".

- Kada počnete sa snimanjem na USB, na displeju će se tokom snimanja prikazivati koliko je procenata snimljeno.

4. Fajl će se smestiti u CD\_REC u formatu "TRK\_001.mp3"

5. Da biste zaustavili snimanje pritisnite STOP.

#### **Snimanje sa AUDIO CD izvora na USB**

**Snimanje jedne numere:** Ako se vrši snimanje na USB za vreme reprodukcije CD-a, samo jedna numera će se snimiti na USB.

**Snimanje svih numera:** Ako se pritisne dugme USB Rec. za vreme CD stop, sve numere će se snimiti.

**Snimanje programske liste:** USB može da snima odabrane numere pritiskom na dugme PROG/MEMO.

#### **20. SUBTITLE**

U toku reprodukcije pritisajte S-TITLE da biste odabrali željeni jezik.

**21. REPEAT** U toku reprodukcije pritisajte REPEAT da biste selektovali željeni mod ponavljanja.

DVD Video diskovi: Poglavlje/Naslov/Isključeno

Audio CD, DivX/MP3/WMA diskovi: Traka/Sve/Isključeno

**22. RDS/ PTY** Pregled različitih prikaza RDS opcija.

**23. CLEAR** Briše redni broj trake sa programskog menija.

#### **24. TV - Upravljanje televizorom**

Preko daljinskog upravljača možete da upravljate radom DVD/CD prijemnika kao i ograničenim funkcijama LG televizora. Sledite instrukcije ispod za rad sa LG televizorom.

#### **Postavljanje kodova daljinskog upravljača za LG TV**

1. Držite **POWER (TV)** i pritisnite dugme **CHANNEL (▲/▼)** sve dok se TV ne uključi ili isključi.

2. Za rad LG televizora se koriste dugmad **POWER (TV)**, **CHANNEL (▲/▼)**, **VOLUME (+/-)**, i **INPUT** na daljinskom upravljaču.

**Napomena:** Ako daljinski upravljač ne radi sa vašim televizorom, isprobajte neki drugi kod ili koristite originalan LG TV daljinski upravljač. (LG i Gold Star) Usled različitih kodova proizvođača, NAŠA KOMPANIJA ne garantuje da će daljinski raditi sa svakim od modela LG televizora.

## Podešavanje

### Početna podešavanja

Koristeći meniju za podešavanje (setup menu), možete uraditi različita podešavanja kao npr. na slici i zvuku. Možete između ostalog podesiti jezik na titlu i meni za podešavanje. Za detalje o svakoj stavci na meniju za podešavanje, vidite stranice 7 - 9.



**1** LANGUAGE – Menu Language / Disc Audio / Subtitle / Menu

**2** DISPLAY – TV Aspect / Display Mode / Progressive Scan / TV output select

**3** AUDIO – 5.1 Speaker Setup / Dynamic Range Control (DRC) / Vocal / Semi Karaoke

**4** LOCK (Parental Control) – Rating / Password / Area Code

**5** OTHERS – DivX(R) VOD / REC Bitrate

**Da prikažete meni i izadete iz njega:** Pritisnite SETUP da prikažete meni. Kratak pritisak na SETUP će vas vratiti na početni ekran.

**Da odete na sledeći nivo:** Pritisnite ► na daljinskom upravljaču.

**Da se vratite na prethodni nivo:** Pritisnite ◀ na daljinskom upravljaču.

### GLAVNE OPERACIJE

1. Pritisnite SETUP.

Pojavi se SETUP meni (meni za podešavanje).

2. Koristite ▲ / ▼ da odaberete željenu opciju, a onda pritisnite ► da odete na drugi nivo. Na ekranu se pojavi trenutno podešavanje za odabranu stavku, kao i alternativna podešavanja.

3. Koristite ▲ / ▼ da odaberete drugu željenu opciju, a onda pritisnite ► da odete na treći nivo.

4. Koristite ▲ / ▼ da odaberete željeno podešavanje, a onda pritisnite ENTER da potvrdite izbor.

Neke stavke zahtevaju dodatne korake.

5. Pritisnite SETUP ili PLAY da izadete iz menija za podešavanje (Setup menu).

## LANGUAGE

**OSD:** Odaberite jezik za meni podešavanja (setup menu) i displej na ekranu.

### Disc Audio / Subtitle / Menu

Odaberite jezik koji želite za audio traku (audio disk), titlove, i meni diska.

**Original** – Odnosi se na originalni jezik na kome je taj disk snimljen.

**Other** – Da biste selektovali neki drugi jezik, pritisnite numerisnu dugmad, a zatim pritisnite ENTER da biste uneli odgovarajući 4-cifreni broj prema listi kodova jezika na strani 12. Ako unesete pogrešan kod jezika, pritisnite CLEAR.

## DISPLAY

### TV Aspect

**4:3** – Selektujte ovu opciju kada je priključen TV sa standardnim odnosom stranica ekrana 4:3.

**16:9** – Selektujte ovu opciju kada je priključen TV sa širim odnosom stranica ekrana 16:9.

**Display Mode:** Postavke za Display Mode rade samo kada je mod TV aspekta podešen na "4:3".

**Letterbox** – Prikazuje se široka slika sa trakom u gornjem i donjem delu ekrana.

**Panscan** – Automatski prikazuje široku sliku preko celog ekrana i odseca delove koji se ne uklapaju.

### Progressive Scan

Progressive Scan Video daje najbolji kvalitet slike sa manje treperenja. Ako koristite Component Video priključke za povezivanje na televizor ili monitor koji su kompatibilni sa progressive scan signalom, postavite [Progressive Scan] na [On]. Pritisnite ENTER.

- Ako ne koristite, pritisnite ENTER i u roku od 10 sekundi to će biti isključeno [OFF].

- Ako imate TV bez progressive scan, u stanju progresivnog skaniranja se [on] neće pojaviti na ekranu.

(zbog toga, pritisnite i zadržite dugme STOP na daljinskom upravljaču 5 sekundi, i promeniće se na [OFF].)

**TV Output Select** – Odaberite neku od opcija zavisno od vrste povezivanja sa TV-om. [YPbPr]: Kada je vaš TV povezan preko COMPONENT/PROGRESSIVE SCAN priključaka na uređaju.

[RGB]: Kada je vaš TV povezan preko SCART priključka.

- Kada se poveže RGB, izlaz COMPONENT OUT ne radi.

- U uključenom stanju kada je Progressive scan [on], mod TV Output select je neaktivan.

## Audio

Svaki DVD disk ima raznovrsne opcije audio izlaza. Podesite AUDIO opcije vašeg prijemnika u skladu sa vrstom audio sistema koji koristite.

### 5.1 Speaker Setup

Uradite sledeća podešavanja za ugrađeni 5.1 kanalni okružujući dekodir.

1. Pritisnite ENTER i pojavljuje se meni 5.1 Speaker Setup.
2. Koristite ◀ / ▶ da odaberete željeni zvučnik.
3. Podesite opcije koristeći ▲ / ▼ / ◀ / ▶ dugmad.
4. Posle podešavanja, vratite se na prethodni meni pritiskom na dugme RETURN.

## Odabir zvučnika

Odaberite zvučnik koji želite da podesite. [Prednji levi zvučnik (Front L) prednji desni zvučnik (Front R), centralni zvučnik (Center), zvučnik za srednje duboke tonove (SubWoof), zadnji levi zvučnik (Rear L), zadnji desni zvučnik (Rear R)]

**Napomena:** Pojedina podešavanja zvučnika su zabranjena Dolby Digital licencnim sporazumom.

**Size (Veličina):** Budući da su podešavanja određena, ne možete ih promeniti.

**Volume (Jačina zvuka):** Pritisnite ◀ / ▶ da biste podesili izlazni nivo selektovanog. (-6dB ~ 6dB)

**Distance (Razdaljina):** Ako ste priključili zvučnike na vaš DVD/CD prijemnik, podešavanjem razdaljine (distance) dajete na znanje zvučnicima koliko daleko zvuk treba da putuje da bi dostigao tačku na kojoj slušate. Ovo omogućava zvuku iz svakog zvučnika da dostigne slušaoca u isto vreme.

Pritisnite ◀ / ▶ da podesite razdaljinu (Distance) odabranog zvučnika.

### Test

Pritisnite ◀ / ▶ da testirate signale sa svakog zvučnika.

Podesite jačinu zvuka da odgovara jačini test signala

memoriranih u sistemu.

Prednji levi (L) → Centralni → Prednji desni (R) →

Zadnji desni (R) → Zadnji levi (L) → SubWoof

## DRC (Dynamic Range Control – Kontrola dinamičkog opsega)

Čini zvuk jasnijim i kada se jačina zvuka utiša (važi samo za Dolby Digital). Postavite na [On] da biste imali ovaj efekat.

### Vocal

Postavite Vocal na [On] samo kada se reprodukuje višekanalni karaoke DVD. Karaoke kanali sa diska se mešaju u normalan stereo zvuk.



## LOCK (roditeljska kontrola)

**Rating:** Blokira reprodukciju DVD-ja koji ima ocenu sadržaja. Nisu svi diskovi ocenjeni.

1. Odaberite «Rating» na LOCK meniju, a onda pritisnite ►
2. Da biste pristupili opcijama LOCK, morate da unesete šifru koju ste smislili. Ako još niste uneli šifru, to će biti zatraženo da učinite. Unesite šifru i pritisnite ENTER. Unesite je još jednom i pritisnite ENTER da biste je potvrdili. Ako napravite neku grešku prilikom ukucavanja, pre nego što pritisnete ENTER, idite na CLEAR da biste obrisali.
3. Odaberite rejting od 1 do 8 koristeći ▲ / ▼ dugmad.  
**Rating 1-8:** Rejting jedan (1) ima najviše ograničenja a rejting osam (8) ima najmanje ograničenja.  
**Unlock:** Ako odaberete unlock (otključano), roditeljska kontrola nije aktivna i disk se emituje u celosti.
4. Pritisnite ENTER da potvrdite vaš izbor rejtinga, onda pritisnite SETUP da izadete iz menija.

**Password:** Možete da unesete ili promenite šifru.

1. Selektujte Password (šifru) na LOCK meniju, a zatim pritisnite ►.
2. Sledite korak 2 kao što je opisano gore (Rating - Ocenjivanje).  
Da biste promenili šifru, pritisnite ENTER kada je opcija "Change" naglašena. Unesite staru šifru, a zatim unesite i potvrdite svoju novu šifru.
3. Pritisnite SETUP da biste izašli iz menija.

### Ako ste zaboravili šifru

Ako ste zaboravili šifru, možete da je obrišete na sledeći način:

1. Pritisnite SETUP meni da bi se prikazao Setup meni.
2. Unesite 6-cifreni broj "210499" i pritisnite ENTER. Šifra se briše.

## Area code (Kod oblasti)

Unesite kod oblasti čiji su standardi korišćeni za ocenu DVD video diska, na osnovu spiska sa strane 11.

1. Odaberite «Area Code» na LOCK meniju, a onda pritisnite ►.
2. Sledite korak 2 kao što je opisano u prethodnom paragrafu. (Rating - Ocenjivanje)
3. Odaberite prvi broj koristeći ▲ / ▼ dugmad.
4. Pritisnite ► i odaberite drugi karakter koristeći dugmiće ▲ / ▼.
5. Pritisnite ENTER da biste potvrdili izbor koda za određenu oblast.

## Others

### DivX(R) VOD Registration (DivX(R) VOD registracija)

Mi vam obezbeđujemo DivX® VOD (Video On Demand) registracioni kod koji vam dozvoljava da iznajmljujete i kupujete video snimke koristeći DivX® VOD servis.

Za više informacija, posetite sajt [www.divx.com/vod](http://www.divx.com/vod).

1. Odaberite opciju "DivX(R) VOD" (DivX(R) VOD)" a zatim pritisnite ►.
  2. Pritisnite ENTER dok je selektovano "Select" i pojaviće se registracijski kod.  
Koristite registracioni kod da biste kupili ili iznajmili video snimke od DivX® VOD servisa na sajtu [www.divx.com/vod](http://www.divx.com/vod). Pratite instrukcije i preuzmite video na disk za reprodukciju na ovom uređaju.
  3. Pritisnite ENTER za izlaz.
- Napomena:** Svi preuzeti video snimci sa DivX® VOD mogu se puštati samo na ovom uređaju.

**REC Bitrate :** Postavite da protok bita za snimanje na USB bude 96kbps ili 128kbps (vidite stranu 7)

## Memorisanje radio stanica

Možete da postavite do 50 stanica u FM opsegu. Pre podešavanja, proverite da li ste isključili zvuk.

1. Pritiskajte **FUNCTION** na daljinskom upravljaču sve dok se na displeju ne pojavi FM.
2. Pritisnite i držite TUN./+ oko dve sekunde sve dok indikacija frekvencije ne počne da se menja, a zatim otpustite. Skaniranje se zaustavlja kada se DVD/CD prijemnik podesi na neku stanicu.
3. Pritisnite PROG/MEMO. na daljinskom upravljaču. Preset broj će svetleti na displeju.
4. Pritisnite PRESET +/- na daljinskom upravljaču da biste odabrali preset broj koji želite.
5. Pritisnite ponovo PROG/MEMO na daljinskom upravljaču. Stanica se memoriše.
6. Ponovite korake od 3 do 6 da biste memorisali i druge stanice.

### Da podesite stanicu sa slabim signalom

Pritiskajte TUN./+ u koraku 3 da biste ručno podesili stanicu.

### Da izbrišete sve upamćene stanice

Pritisnite i držite PROG/MEMO. oko dve sekunde i "ERASE ALL" će se pojaviti na displeju, a zatim pritisnite PROG/MEMO. još jednom da izbrišete stanice koje ste memorisali.

- Ako ste nehotično ušli u mod "ERASE ALL", a ne želite da brišete celu memoriju, onda nemojte da pritisnete nijedno dugme. Posle nekoliko sekundi "ERASE ALL" će se samo izgubiti i vratitiće se u normalni mod.

### Napomena:

Ako je već unešeno pedeset stanica, na prozoru displeja će se pojaviti poruka FULL na trenutak, a zatim će podešeni brojevi početi da trepte. Da promenite odabrane brojeve sledite korake 5 i 6 kao što je gore opisano.

## Puštanje Audio CD-a ili MP3/WMA/JPEG/DivX fajla

### Reprodukcija Audio CD-a ili MP3/WMA fajla

Ovaj uređaj može puštati snimljene Audio CD-ove ili MP3/WMA fajlove.

#### MP3/ WMA/ Audio CD

Čim ubacite snimljene MP3/WMA fajlove ili Audio CD, pojavljuje se meni na TV ekranu.

Pritiskajte ▲ / ▼ da biste odabrali track/fajl, a zatim pritisnite PLAY ili ENTER i reprodukcija počinje. Možete koristiti različite funkcije reprodukcije. Pogledajte na strani 5, 6 ili 7.

#### ID3 TAG

Kada puštate fajl koji sadrži informacije kao što su naslovi pesama, to onda možete da vidite pritiskom na DISPLAY.

[ Song, Artist, Album, Genre, Comment ]

-ID3 Tag će raditi u MP3 fajlu.

#### Saveti:

- Pritisnite MENU da biste prešli na sledeću stranu.
- Na CD-u sa MP3/WMA i JPEG fajlovima može se vršiti prebacivanje sa MP3/WMA na JPEG. Pritisnite TITLE, i tada se na vrhu menija osvetli MUSIC ili PHOTO.
- AUTO EQ je postavljen za WMA/MP3 u funkciji DVD/CD, USB.

### Programirana reprodukcija

Funkcija programa vam omogućava da memorišete vaše omiljene pesme sa bilo kog diska u memoriju plejera. Program može da sadrži 30 pesama.

1. Ubacite disk. Audio CD i MP3/WMA diskovi;
2. Selektujte traku iz "List", a zatim pritisnite PROG./MEMO. Ikonica "☐" se pojavljuje na displeju. Pritisnite ENTER da biste postavili selektovanu traku na listu "Program". Ponovite to da biste smestili dodatne trake na listu.
3. Selektujte traku koju želite da pustite sa programske liste "Program". Pritisnite MENU da biste prešli na sledeću stranu.
4. Pritisnite PLAY ili ENTER da biste pustili trake. Reprodukcija počinje prema redosledu kako su trake programirane. Reprodukcija se zaustavlja kada prođu sve trake sa programske liste "Program".
5. Da biste nastavili normalnu reprodukciju, selektujte neku traku sa AUDIO CD (ili MP3/WMA) liste, a zatim pritisnite PLAY. .

#### Ponavljanje programiranih traka

1. Pritisnite REPEAT kada se reprodukuje neki disk. Ikonica ponavljanja se pojavljuje.
2. Pritisnite REPEAT da biste selektovali željeni mod ponavljanja.
  - TRACK: Ponavlja tekuću traku.
  - ALL: Ponavlja sve trake sa programske liste.
  - Off (Bez prikaza): Nema ponavljanja reprodukcije.

#### Brisanje trake sa liste "Program"

1. Koristite ▲ / ▼ da biste selektovali traku koju želite da obrišete sa liste Program.
2. Pritisnite CLEAR. Ponovite da biste obrisali ostale trake sa liste.

#### Brisanje kompletne programske liste

Pritisnite PROG./MEMO., i pojaviće se ikonica "☐".

Koristite ▲ / ▼ da biste selektovali ikonicu "Clear All", a zatim pritisnite ENTER.

#### Napomena:

- Programi se takođe brišu kada se disk izvadi.
- U toku reprodukcije, AUTO skip nije podržan

### Gledanje JPEG fajla

Ovaj uređaj može da reprodukuje diskove sa JPEG fajlovima.

Pre nego vidite JPEG fajlove, pročitajte napomene o Snimanju JPEG fajlova na strani 14.

1. Ubacite disk i zatvorite ležište. PHOTO meni se pojavi na TV ekranu.
2. Pritisnite ▲ / ▼ da odaberete folder, a onda pritisnite ENTER. Lista fajlova u folderu se pojavi. Ako ste u listi fajlova i želite da se vratite na prethodnu listu foldera, koristite ▲ / ▼ dugmad na daljinskom upravljaču da osvetlite , a onda pritisnite ENTER.
3. Ako želite da vidite određeni fajl, pritisnite ▲ / ▼ da označite fajl, a zatim pritisnite ENTER ili PLAY. Dok gledate fajl, možete pritisnuti STOP da odete na prethodni meni (JPEG meni).

#### Savet :

- Ima četiri opcija za Slide Speed  : > Slow (Sporo), >> Normal (Normalno), >>> Fast (Brzo). Koristite strelice ▲ ▼ ◀ ▶ da biste naglasili Speed. Zatim, koristite strelice ◀ / ▶ da biste izabrali opciju koju želite da koristite, pa pritisnite ENTER.

**Prikazivanje slajdova:** Koristite ▲ ▼ ◀ ▶ da osvetlite  (Slide Show) za prikazivanje slajdova, a onda pritisnite ENTER.

#### Zamrzuta slika:

1. Pritisnite PAUSE/STEP tokom prikazivanja slajdova. Plejer će sada ući u mod PAUZE.
2. Da se vratite na prikazivanje slajdova, pritisnite PLAY ili pritisnite PAUSE/STEP još jedanput.

#### Slušanje muzike dok se prikazuje slajd šou:

Možete da slušate muziku dok se prikazuje slajd šou, ako disk sadrži i muzičke i photo fajlove. Koristite ▲ / ▼ / ◀ / ▶ da biste označili ikonicu , a zatim pritisnite ENTER da biste pokrenuli slajd šou.

- Ne možete da podešavate mod zvuka i virtualni zvuk VSM kada se reprodukuje muzički photo album.

#### Prelazak na neki drugi fajl

Pritisnite jedno SKIP (◀◀ ili ▶▶) dok gledate sliku da biste prešli na sledeći ili prethodni fajl.

#### Rotiranje slike

Pritiskajte ▲ / ▼ kada se prikazuje slika da biste je rotirali u smeru kretanja kazaljke na satu ili u suprotnom smeru.

## Reprodukcija DivX Movie fajla

Možete da pustite DivX fajl sa USB uređaja i DivX diska na ovom DVD/CD prijemniku

1. Ubacite disk i zatvorite nosač diska. Na TV ekranu se pojavljuje meni MOVIE.
2. Pritisnite ▲ / ▼ da biste selektovali folder, pa pritisnite ENTER. Pojavljuje se spisak fajlova u folderu. Ako ste u fajl listi i želite da se vratite na Folder listu, koristite dugmad ▲ / ▼ na daljinskom upravljaču da biste naznačili [L], i pritisnite ENTER.
3. Ako želite da vidite neki određeni fajl, pritisnite ▲ / ▼ da biste označili taj fajl i pritisnite ENTER ili PLAY.
4. Pritisnite STOP da biste izašli odatle.

### Saveti:

- Pritisnite MENU da biste prešli na sledeću stranu.
- Na CD-u sa MP3/WMA, JPEG i MOVIE fajlovima, možete da prelazite između menija MUSIC, PHOTO i MOVIE. Pritisnite TITLE i na vrhu menija se naglašava reč MUSIC, PHOTO ili MOVIE.

### Napomene:

- Obavezno selektujte mod "SUBTITLE ON" pritiskom na fajl titla svaki put pre reprodukcije DivX fajla.
- Kada za titl ima više od dva jezika, dostupan je samo originalan titl.
- Ne možete da podešavate zvuk, ni virtuelni zvuk [VSM] u toku reprodukcije DivX fajla.

### Napomene o prikazivanju DivX titla

Ako se titl ne prikazuje ispravno u toku reprodukcije, pritisnite i zadržite S-TITLE oko 3 sekunde, a zatim pritisnite S-TITLE ponovo da biste selektovali neki drugi kod jezika sve dok se titl ne prikaže ispravno.

## Dodatne funkcije

### Pretraga po vremenu **DVD** **DivX**

Da počnete emitovanje sa bilo kojeg odabranog vremena na disku:

1. Pritisnite DISPLAY tokom plejbeka.
2. Pritisnite ▲ / ▼ da biste odabrali ikonicu sata i pojavljuje se «--:--:--».
3. Unesite početno vreme u satima, minutima i sekundama sa leva na desno. Ako unesete pogrešne brojeve, pritisnite CLEAR da obrišete brojeve koje ste uneli.
4. Pritisnite ENTER da potvrdite. Plejbek započinje od odabranog vremena.

**Screen Saver (Čuvar ekrana)** Screenshot se pojavljuje kada ostavite DVD plejer u stop modu na duže od pet minuta.

### Pamćenje poslednje scene **DVD** **ACD**

Ovaj plejer memoriše poslednju scenu sa poslednjeg diska kojeg ste gledali. Poslednja scena ostaje u memoriji čak i nakon što izvadite disk ili ugasisite plejer. Ako ubacite disk koji ima memorisanu scenu, ta scena automatski biva pozvana.

**Napomena:** Ovaj plejer neće memorisati scenu sa diska ako ste ugasisite plejer pre nego što je disk počeo da se emituje.

### Odabir sistema

Morate da selektujete neki odgovarajući sistem mod za vaš TV sistem. Ako se na displeju pojavi NO DISC, pritisnite i zadržite PAUSE/STEP na daljinskom upravljaču u trajanju dužem od 5 sekundi da biste mogli da selektujete neki od sistema (PAL, NTSC ili AUTO).

- Kada se odabrani sistem ne poklapa sa sistemom vašeg TV aparata, možda se neće pojaviti normalne boje na ekranu.

**NTSC:** Odaberite ga kada je DVD/CD prijemnik spojen sa NTSC televizorom.

**PAL:** Odaberite ga kada je DVD/CD prijemnik spojen sa PAL-TV sistemom.

**AUTO:** Odaberite ga kada je vaš DVD/CD prijemnik povezan na TV-u koji ima više sistema (Multi system).

## Funkcionisanje RDS-a

Ovaj uređaj je opremljen RDS sistemom (Radio Data System) koji vam daje raznovrsne informacije na FM radiju. RDS, koji se već koristi u mnogim zemljama, je sistem za prenos signala poziva stanica.

### Biranje RDS-a

Kada se FM stanica podešava i sadrži RDS podatke, uređaj će automatski prikazati pozivne signale stanice.

1. Pritisnite **FUNCTION** da biste selektovali FM mod.
2. Selektujte željenu stanicu pritiskom na TUN./(-/+). Kada se primi RDS, displej prikazuje naziv programa servisa (PS).
3. Pritisnite RDS da biste obnovili frekvenciju.

### RDS displej opcije

RDS sistem je u mogućnosti da emituje raznovrsne informacije pored skraćeno imena stanice koji se pojavljuje kada odaberete stanicu. Pri normalnom funkcionisanju, na displeju će se pojaviti ime stanice, mreža emitovanja ili skraćeno ime. Pritiskajući **RDS** na daljinskom upravljaču možete da se krećete kroz razne podatke u redosledu:

(PS → FREQUENCY → PTY → RT → CT)

### Primerba :

Neke radio stanice će možda izabrati da ne uključe neke od ovih dodatnih funkcija. Ako traženi podaci se ne emituju, na displeju će se pojaviti **NONE, RT NONE, CT NONE, ili PTY NONE**.

### Traženje programa (PTY)

Možete tražiti određeni PTY koristeći sledeće korake:

1. Pritisnite **FUNCTION** da biste selektovali FM mod.
2. Pritisnite **PTY** na daljinskom upravljaču i na displeju će se prikazati poslednji PTY koji je korišćen.
3. Pritisnite **PTY** da biste selektovali željeni PTY.
4. Kada je PTY selektovan, pritisnite TUN./(-/+). Uređaj će automatski ići u mod automatskog pretraživanja. Kada se podese stanica, pretraživanje se zaustavlja.

## Reference

### Kodovi jezika

Koristite ovu listu da unesete željeni jezik za sledeća početna podešavanja:

Disc Audio, Disc Subtitle, Disc Menu.

Jezik	Kod	Jezik	Kod	Jezik	Kod	Jezik	Kod
Abhazijski	6566	Fidi	7074	Lingala	7678	Singhalijski	8373
Afar	6565	Finski	7073	Litvanski	7684	Slovački	8375
Afrikanski	6570	Francuski	7082	Makedonski	7775	Slovenački	8376
Albanski	8381	Frizijski	7089	Malagaški	7771	Somalijski	8379
Amharski	6577	Galicijski	7176	Malajski	7783	Španski	6983
Arapski	6582	Gruzijski	7565	Malajalam	7776	Sudanski	8385
Jermenski	7289	Nemački	6869	Malteški	7784	Swahili	8387
Asamski	6583	Grčki	6976	Maori	7773	Švedski	8386
Ajmara	6588	Grenlandski	7576	Marathi	7782	Tagalog	8476
Azerbejdžanski	6590	Guarani	7178	Moldavski	7779	Tadžički	8471
Baškirijski	6665	Gudarati	7185	Mongolski	7778	Tamil	8465
Baskijski	6985	Hausa	7265	Nauru	7865	Tatarski	8484
Bengalski, Bengla	6678	Hebrejski	7387	Nepalski	7869	Telugu	8469
Butanski	6890	Hindu	7273	Norveški	7879	Thai	8472
Biharski	6672	Madarski	7285	Orija	7982	Tibetanski	6679
Bretonski	6682	Islandski	7383	Pandapski	8065	Tigrinja	8473
Bugarski	6671	Indonezijski	7378	Paštu, Pushto	8083	Tonga	8479
Burmanski	7789	Interlingua	7365	Persijski	7065	Turski	8482
Beloruski	6669	Irski	7165	Poljski	8076	Turkmenijski	8475
Kambodžijski	7577	Italijanski	7384	Portugalski	8084	Twi	8487
Katalonski	6765	Japanski	7465	Kečua	8185	Ukrajinski	8575
Kineski	9072	Javanski	7487	Rhaeto-Romance	8277	Urdu	8582
Korsikanski	6779	Kanada	7578	Rumunski	8279	Uzbek	8590
Hrvatski	7282	Kašmirski	7583	Ruski	8285	Vijetnamski	8673
Češki	6783	Kazaški	7575	Samoan	8377	Volapuk	8679
Danski	6865	Kirgiški	7589	Sanskrit	8365	Velški	6789
Holandski	7876	Korejski	7579	Škotski Galski	7168	Volo	8779
Engleski	6978	Kurdski	7585	Srpski	8382	Xhosa	8872
Esperanto	6979	Laoški	7679	Srpsko-Hrvatski	8372	Jidiš	7473
Estoniski	6984	Latinski	7665	Sona	8378	Joruba	8979
Farski	7079	Latvijski, Letonski	7686	Sindhi	8368	Zulu	9085

### Kodovi zemalja

Izaberite kod zemlje sa spiska.

Zemlja	Kod	Zemlja	Kod	Zemlja	Kod	Zemlja	Kod
Avganistan	AF	Etiopija	ET	Malazija	MY	Saudijska Arabija	SA
Argentina	AR	Fidi	FJ	Maldivi	MV	Senegal	SN
Australia	AU	Finska	FI	Meksiko	MX	Singapur	SG
Austrija	AT	Francuska	FR	Monako	MC	Slovačka Republika	SK
Belgija	BE	Nemačka	DE	Mongolija	MN	Slovenija	SI
Butan	BT	Velika Britanija	GB	Maroko	MA	Južna Afrika	ZA
Bolivija	BO	Grčka	GR	Nepal	NP	Južna Koreja	KR
Brazil	BR	Grenland	GL	Holandija	NL	Španija	ES
Kambodža	KH	Hardova i Mek Donald ostrva	HM	Holandski Antili	AN	Šri Lanka	LK
Kanada	CA	Hong Kong	HK	Novi Zeland	NZ	Švedska	SE
Čile	CL	Madarska	HU	Nigerija	NG	Švajcarska	CH
Kina	CN	Indija	IN	Norveška	NO	Tajvan	TW
Kolumbija	CO	Indonezija	ID	Oman	OM	Tajland	TH
Kongo	CG	Izrael	IL	Pakistan	PK	Turska	TR
Kosta Rika	CR	Italija	IT	Panama	PA	Uganda	UG
Hrvatska	HR	Jamajka	JM	Paragvaj	PY	Ukrajina	UA
Češka Republika	CZ	Japan	JP	Filipini	PH	Šjed. Američke Države	US
Danska	DK	Kenija	KE	Poljska	PL	Urugvaj	UY
Ekvador	EC	Kuvajt	KW	Portugal	PT	Uzbekistan	UZ
Egipat	EG	Libija	LY	Rumunija	RO	Vijetnam	VN
El Salvador	SV	Luksemburg	LU	Ruska Federacija	RU	Zimbabve	ZW

## Rešavanje problema

Pre kontaktiranja servisa proverite u sledećoj tabeli šta bi mogao biti uzrok problema.

Problem	Uzrok	Popravka
Nema struje.	<ul style="list-style-type: none"> <li>Glavni kabl je isključen.</li> </ul>	<ul style="list-style-type: none"> <li>Uključite pažljivo kabl u struju.</li> </ul>
Uređaj je uključen, ali DVD/CD prijemnik ne radi.	<ul style="list-style-type: none"> <li>Nije ubačen disk.</li> </ul>	<ul style="list-style-type: none"> <li>Postavite disk. (Proverite da li DVD ili audio CD indikator u displeju svetli)</li> </ul>
Nema slike.	<ul style="list-style-type: none"> <li>Televizor nije podešen da prima izlazni signal iz DVD-ja.</li> </ul>	<ul style="list-style-type: none"> <li>Izaberite odgovarajući režim video ulaza na televizoru tako da se slika iz DVD/CD prijemnika pojavi na TV ekranu.</li> </ul>
	<ul style="list-style-type: none"> <li>Video kabl nije pažljivo povezan.</li> </ul>	<ul style="list-style-type: none"> <li>Pažljivo povežite video kabl.</li> </ul>
	<ul style="list-style-type: none"> <li>TV je isključen.</li> </ul>	<ul style="list-style-type: none"> <li>Uključite TV.</li> </ul>
Nema zvuka ili je zvuk veoma tih.	<ul style="list-style-type: none"> <li>Uređaji povezani preko audio kabla nisu podešeni da primaju izlazni signal iz DVD.</li> </ul>	<ul style="list-style-type: none"> <li>Izaberite pravilni ulazni režim audio prijemnika tako da možete čuti zvuk sa DVD/CD prijemnika.</li> </ul>
	<ul style="list-style-type: none"> <li>Audio kablovi nisu dobro povezani.</li> </ul>	<ul style="list-style-type: none"> <li>Povežite dobro audio kablove u terminale.</li> </ul>
	<ul style="list-style-type: none"> <li>Oprema povezana preko audio kablova je isključena sa napajanja.</li> </ul>	<ul style="list-style-type: none"> <li>Uključite opremu povezanu sa audio kablom.</li> </ul>
	<ul style="list-style-type: none"> <li>Audio kabl je oštećen.</li> </ul>	<ul style="list-style-type: none"> <li>Zamenite ga novim kablom.</li> </ul>
Reprodukcija slike je loša.	<ul style="list-style-type: none"> <li>Disk je isprljan.</li> </ul>	<ul style="list-style-type: none"> <li>Očistite disk.</li> </ul>
DVD/CD prijemnik ne započinje reprodukciju.	<ul style="list-style-type: none"> <li>Disk nije postavljen.</li> </ul>	<ul style="list-style-type: none"> <li>Postavite disk. (Proverite da li DVD ili audio CD indikator u displeju svetli).</li> </ul>
	<ul style="list-style-type: none"> <li>Postavljen je disk koji ne može da bude reprodukovan.</li> </ul>	<ul style="list-style-type: none"> <li>Postavite disk koji može da bude reprodukovan. (Proverite oznaku, sistem boja i regionalni kod diska.)</li> </ul>
	<ul style="list-style-type: none"> <li>Disk je postavljen naopako.</li> </ul>	<ul style="list-style-type: none"> <li>Postavite disk sa stranom za reprodukciju na dole.</li> </ul>
	<ul style="list-style-type: none"> <li>Disk nije postavljen pravilno u ležište.</li> </ul>	<ul style="list-style-type: none"> <li>Postavite disk pravilno u ležište nosača diska.</li> </ul>
	<ul style="list-style-type: none"> <li>Disk je isprljan.</li> </ul>	<ul style="list-style-type: none"> <li>Očistite disk.</li> </ul>
	<ul style="list-style-type: none"> <li>Meni je na TV ekranu.</li> </ul>	<ul style="list-style-type: none"> <li>Pritisnite dugme SET UP da isključite meni sa ekrana.</li> </ul>
	<ul style="list-style-type: none"> <li>Postavljen je rejting (ocena).</li> </ul>	<ul style="list-style-type: none"> <li>Otkazite funkciju ocenjivanja (Rating) ili promenite nivo ocene.</li> </ul>
	<ul style="list-style-type: none"> <li>Disk je isprljan.</li> </ul>	<ul style="list-style-type: none"> <li>Očistite disk.</li> </ul>
Čuje se glasno brujanje ili šum.	<ul style="list-style-type: none"> <li>Zvučnici ili komponente su loše povezani.</li> </ul>	<ul style="list-style-type: none"> <li>Povežite dobro zvučnike i komponente.</li> </ul>
	<ul style="list-style-type: none"> <li>DVD/CD prijemnik se nalazi previše blizu do televizora.</li> </ul>	<ul style="list-style-type: none"> <li>Premestite vaš televizor dalje od audio komponenata.</li> </ul>
	<ul style="list-style-type: none"> <li>Antena je loše usmerena ili loše povezana.</li> </ul>	<ul style="list-style-type: none"> <li>Učvrstite antenu.</li> </ul>
Radio stanice se ne mogu podesiti.	<ul style="list-style-type: none"> <li>Signal radio stanica je mnogo slab (za automatsko podešavanje).</li> </ul>	<ul style="list-style-type: none"> <li>Podesite antenu i povežite spoljnu antenu ako je potrebno.</li> </ul>
	<ul style="list-style-type: none"> <li>Stanice nisu memorisane ili su obrisane (prilikom podešavanja).</li> </ul>	<ul style="list-style-type: none"> <li>Podesite stanicu ručno.</li> </ul>
	<ul style="list-style-type: none"> <li>Antena je loše usmerena ili loše povezana.</li> </ul>	<ul style="list-style-type: none"> <li>Memorišite stanice (str. 9).</li> </ul>
Daljinski upravljač ne radi pravilno.	<ul style="list-style-type: none"> <li>Daljinski upravljač nije uperen ka senzoru za daljinski upravljač na DVD/CD uređaju.</li> </ul>	<ul style="list-style-type: none"> <li>Uperite daljinski upravljač ka senzoru za daljinski upravljač na DVD/CD uređaju.</li> </ul>
	<ul style="list-style-type: none"> <li>Daljinski upravljač je mnogo daleko.</li> </ul>	<ul style="list-style-type: none"> <li>Koristite daljinski upravljač na manje od 23 ft (7 m).</li> </ul>
	<ul style="list-style-type: none"> <li>Ima prepreka na putu između daljinskog upravljača i uređaja.</li> </ul>	<ul style="list-style-type: none"> <li>Uklonite prepreku.</li> </ul>
	<ul style="list-style-type: none"> <li>Baterije u daljinskom upravljaču su istrošene.</li> </ul>	<ul style="list-style-type: none"> <li>Zamenite baterije novim.</li> </ul>
Displej na prednjem panelu je suviše mračan.	<ul style="list-style-type: none"> <li>Ništa nije ispisano na displeju prednjeg panela.</li> </ul>	<ul style="list-style-type: none"> <li>Pritisnite DIMMER na daljinskom upravljaču.</li> </ul>

#### Kompatibilnost MP3/WMA diskova sa ovim plejerom je ograničena na sledeći način:

- Frekvencija odmeravanja: u opsegu 8 - 48 kHz (MP3), i u opsegu 22.05 - 48kHz (WMA)
- Protok bita (Bit rate): u opsegu 8 - 320kbps (za MP3), 32 – 256kbps (za WMA) Podržane verzije: v2, v7, v8, v9
- Ekstenzije fajlova: ".mp3" / ".wma"
- Format fajla za CD-ROM: ISO9660
- Preporučujemo da koristite Easy-CD Creator, koji kreira ISO 9660 fajl sistem.
- Ukupan broj karaktera za naziv fajla: maksimalno 8 karaktera (isključujući ekstenzije fajlova kao što su mp3/wma)
- Ne treba da sadrže specijalne karaktere kao što su / ? \* : " < > | itd.
- Ukupan broj fajlova na disku treba da bude manji od 650.
- Ovaj plejer ne podržava fajlove koji imaju ekstenzije bmp, zip.
- U slučaju spec.out fajla automatski se prelazi na sledeći fajl, prema redosledu reprodukcije.

**Kupci isto tako treba da imaju u vidu da se traži dozvola za download (preuzimanje) MP3/WMA fajlova i muzike sa interneta. Naša kompanija nema pravo da izda takvu dozvolu. Dozvolu uvek treba tražiti od vlasnika autorskog prava.**

#### Kompatibilnost JPEG diska sa ovim plejerom je ograničena na sledeći način:

- Normalni JPEG – maksimalan broj piksela u širinu: 8902 piksela
- Progresivni JPEG - maksimalan broj piksela u širinu: 1609 piksela
- Maksimalan broj fajlova: manji od 650.
- Može se desiti da neki od diskova ne rade usled različitog formata ili uslova na disku.
- Ekstenzije fajlova: ".jpg"

#### Kompatibilnost DivX diskova sa ovim plejerom je ograničena na sledeći način:

- Moguće rezolucije: u granicama 720x576 piksela (širina x visina).
- Za naziv fajla DivX titla može da se koristi do 45 karaktera.
- Ako u DivX fajlu ima nekog koda koji ne može da se prikaže, on se na displeju može označiti crtom " \_".
- **Brzina izmene kadrova: manja od 30fps**
- **Ako video i audio struktura snimljenog fajla nije onakva kako je propisano, onda nema izlaza ni video ni audio signala.**
- **DivX fajlovi koji se mogu reprodukovati:** ".avi", ".mpg", ".mpeg", ".divx"
- **Mogući formati prevoda (titla):** SubRip(\*.srt/\*.txt), SAMI(\*.smi), SubStation Alpha(\*.ssa/\*.txt), MicroDVD(\*.sub/\*.txt), SubViewer 2.0(\*.sub/\*.txt), VobSub(\*.sub),

- **Kodek formati koji se mogu reprodukovati:** "DIVX3.xx", "DIVX4.xx", "DIVX5.xx", "MP43", "3IVX".
- **Audio formati koji se mogu puštati:** "AC3", "DTS", "PCM", "MP3", "WMA".
- Frekvencija odmeravanja: u opsegu 32 - 48 kHz (za MP3), i u opsegu 24 - 48 kHz (za WMA)
- Protok bita (Bit rate): u opsegu 32 - 320kbps (za MP3), 40 – 192kbps (za WMA)
- Maksimalan protok bita: USB: 4Mbps, CD: 4Mbps, DVD: 7Mbps
- Diskovi formatirani u Live fajl sistemu ne mogu da se koriste na ovom plejeru.
- Ako se naziv movie fajla razlikuje od onog koji ima naziv titla, prilikom reprodukcije DivX fajla, može se desiti da se titl ne prikaže.
- Ako puštate DivX fajl koji se razlikuje od DivXspec, može se desiti da ne radi normalno.

#### Snimanje na USB pomoću ovog plejera je ograničeno na sledeći način:

##### Napomena:

- Kada zaustavite snimanje tokom reprodukcije, fajl koji se snima će biti sačuvan.
- External HDD, Multi Card reader, Locked uređaj i MP3 plejer nisu podržani.
- Ako snimate više od 648 fajlova u folder CD\_REC onda se na displeju pojavljuje poruka o grešci: "ERROR".
- U stanju SACD, CD-G, DTS, snimanje na USB ne radi.
- Za vreme snimanja na USB, nema muzike i neki tasteri, osim POWER, STOP i SLEEP ne rade.
- Ako izvadite USB jedinicu ili isključite uređaj prilikom snimanja, sačuvani MP3 fajlovi se ne mogu reprodukovati ili ne mogu formirati fajl.
- Vreme snimanja na USB se može razlikovati zavisno od brzine upisa na USB jedinicu.
- Tokom snimanja ne možete da menjate nijednu funkciju, niti jačinu zvuka.
- Kada pritisnete dugme Rec na daljinskom upravljaču u svim funkcijama se zvuk vraća na BYPASS
- USB port uređaja ne može da se poveže sa PC-jem. Uređaj ne može da se koristi kao memorijska jedinica.
- Snimanje na USB je moguće u opsegu frekvencija 20Hz ~ 16kHz

## Karakteristike

### Opšte

Napajanje	Vidi sa zadnje strane uređaja.
Potrošnja električne energije	Vidi sa zadnje strane uređaja.
Neto težina	2.5 kg
Spoljne dimenzije (Š x V x D)	360 x 62 x 305 mm
Radni uslovi	Temperatura: 5°C do 35°C, Radni status: horizontalan
Radna vlažnost	5% do 85%

### Pojačalo

Izlazna snaga	Ispred: 45 W + 45 W (Nominovana izlazna snaga 30 W, THD 10 %) Centar*: 45 W Surround*: 45 W + 45 W (Nominovana izlazna snaga 30 W, 4 Ω na 1 kHz, THD 10 %) Subwoofer*: 75 W (Nominovana izlazna snaga 60 W, 8 Ω na 30 Hz, THD 10 %)
---------------	--

### Zvučnici

	SH33DP-F	SH33PD-S	SH33PD-W
Otpornost	4 Ω	4 Ω	8 Ω
Neto dimenzije (Š x V x D)	260 x 1100 x 260 mm	99 x 114 x 86 mm	156 x 325 x 320 mm
Neto težina (IEA)	3.0 kg	0.37 kg	3.5 kg

Dizajn i karakteristike su podložni promenama bez prethodnog upozorenja.