

LAC5800R_DRUSLLR_RUS_5354



МОДЕЛЬ : LAC5800R

РУССКИЙ

Срок службы прибора - 7 лет со дня передачи товара потребителю.



Содержание

- | | | | |
|---|---|----|---|
| 2 | Содержание | 9 | Подключение USB устройства |
| 3 | Безопасность | | Переход к другому диску |
| 4 | Передняя панель / пульт дистанционного управления (опция) | 9 | Подключение дополнительной аппаратуры |
| 5 | О съемной панели управления | 10 | Прослушивание CD |
| | Крепление панели управления | | Для включения паузы или повторного запуска CD |
| | Снятие панели управления | | Поиск раздела записи/файла |
| 6 | Установка | | Перейти к другой записи/файлу |
| | Установка базы | | Предварительное сканирование |
| | Снятие существующего приемника | | Повтор |
| | Установка ISO-DIN | | Воспроизведение в случайном порядке |
| | Установка элемента питания | | MP3/WMA дорожка -10 / +10 |
| 7 | Подключение | | MP3/WMA папка ВВЕРХ/ВНИЗ |
| 8 | Основные функции | | Информация о музыкальных файлах |
| | Приглушить звук | 11 | Поиск и устранение неисправностей |
| | Изменение общих настроек | 12 | Информация об общих настройках |
| | Использование эквалайзера | 12 | Технические характеристики |
| | Настройка уровня громкости | | |
| | XDSS+ | | |
| | Проверка часов | | |
| 8 | Прослушивание передач в международном формате радиоданных (RDS) | | |
| | Информация о передаче в формате RDS. | | |
| 9 | Радиоприем | | |
| | Автоматическая запись каналов в память | | |
| | Хранение и вызов радиостанций | | |
| | Поиск заданных станций | | |
| | Точная настройка заданных станций | | |

2 | АВТОМОБИЛЬНЫЙ приемник CD/MP3/WMA



Данный продукт произведен в соответствии с требованиями директивы 2006/28/ЕЕС(ANNEX I , 3.2.9), 72/245/ЕЕС и 2006/95/ЕС.

Представитель в Европе:

LG Electronics Service Europe B.V. Veluwezoom 15, 1327 AE Almere, Нидерланды (тел : +31-036-547-8940)

Безопасность



ВНИМАНИЕ
ОПАСНОСТЬ ПОРАЖЕНИЯ
ЭЛЕКТРИЧЕСКИМ ТОКОМ
НЕ ОТКРЫВАТЬ



ВНИМАНИЕ: ЧТОБЫ УМЕНЬШИТЬ ОПАСНОСТЬ ПОРАЖЕНИЯ ЭЛЕКТРИЧЕСКИМ ТОКОМ, НЕ СНИМАЙТЕ КРЫШКУ (ИЛИ ЗАДНЮЮ ПАНЕЛЬ), ВНУТРИ БЛОКА НЕТ ЧАСТЕЙ, ОБСЛУЖИВАЕМЫХ ПОЛЬЗОВАТЕЛЕМ. ДЛЯ ВЫПОЛНЕНИЯ РЕМОНТА И ОБСЛУЖИВАНИЯ ОБРАТИТЕСЬ К КВАЛИФИЦИРОВАННЫМ СПЕЦИАЛИСТАМ.



Стрелка в виде вспышки молнии внутри равностороннего треугольника предупреждает пользователя о присутствии опасного неизолированного напряжения внутри корпуса изделия, которое может иметь амплитуду, представляющую для человека опасность поражения электрическим током.



Восклицательный знак внутри равностороннего треугольника предупреждает пользователя о важных указаниях по эксплуатации и обслуживанию (уходу), содержащихся в руководстве, поставляемом с прибором.



Всегда управляйте автомобилем, соблюдая осторожность. Во время езды за рулем не отвлекайтесь и всегда будьте готовы к любым дорожным условиям. За рулем нельзя заниматься изменением установок или функций. Перед выполнением таких действий остановите автомобиль.



Нельзя пользоваться магнитолой продолжительное время при слишком высоких или слишком низких температурах (от -10 до +60 °C)



Во избежание удара электрическим током не снимайте крышку или заднюю панель изделия. Внутри нет частей, пригодных для ремонта пользователем. При необходимости ремонта обратитесь в сервисный центр.



Во избежание возникновения пожара или удара электрическим током не допускайте попадания на изделие капель или брызг воды, дождевых капель или жидкостей.



Из-за повышенной температуры поверхности корпуса работающего устройства включайте его только после установки на автомобиль.



В данном устройстве не могут использоваться диски диаметром 8 см (можно использовать только диски диаметром 12 см)

ВНИМАНИЕ: Это устройство использует лазерную систему.

Чтобы гарантировать правильное использование данного изделия, тщательно изучите руководство пользователя и сохраните его для обращения в будущем. Если необходимо выполнить техническое обслуживание устройства, обратитесь в официальный сервисный центр (см. процедуру обслуживания).

Использование органов управления, настроек, а также выполнение процедур, отличных от описанных в данном руководстве, может привести к опасному облучению.

Чтобы избежать прямого воздействия лазерного луча, не пытайтесь открывать корпус. При открытом корпусе возможно видимое лазерное излучение. НЕ ДОПУСКАЙТЕ ПОПАДАНИЯ ЛУЧА ЛАЗЕРА В ГЛАЗА.

CLASS 1 LASER PRODUCT
KLASSE 1 LASER PRODUKT
LUOKAN 1 LASER LAITE
KLASS 1 LASER APPARAT
CLASSE 1 PRODUIT LASER

Утилизация старого оборудования



1. Символ на устройстве, изображающий перечеркнутое мусорное ведро на колесах, означает, что на изделие распространяется директива 2002/96/EC.
2. Электрические и электронные устройства не должны утилизироваться совместно с бытовым мусором, а через специальные места, указанные правительственными или местными органами власти.
3. Правильная утилизация старого оборудования поможет предотвратить потенциально вредное воздействие на окружающую среду и здоровье человека.
4. Для получения более подробных сведений о старом оборудовании обратитесь в администрацию города, службу, занимающуюся утилизацией или в магазин, где был приобретен продукт.

Внимание

При неправильном подключении, прибор показывает следующее.

1. Короткое замыкание антенного гнезда:
“ANTENNA ON PORT SHORT CIRCUIT CHECK”
 2. Короткое замыкание гнезда дистанционного управления:
“REMOTE ON PORT SHORT CIRCUIT CHECK”
 3. Короткое замыкание гнезда антенны и дистанционного управления:
“ANTENNA REMOTE ON PORT SHORT CIRCUIT CHECK”
- После повторного подключения перезапустите приемник.

При форматировании перезаписываемых дисков вы должны выбрать вариант форматирования диска [Mastered] для того, чтобы диски были совместимыми с плеерами LG.

При выборе файловой системы Live вы не сможете пользоваться ей на плеерах LG. (Файловая система Mastered/Live: Система форматирования диска для Windows Vista)

Передняя панель / пульт дистанционного управления (опция)

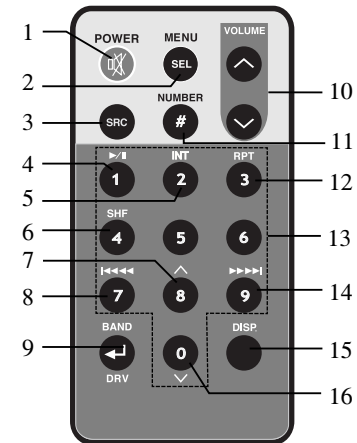
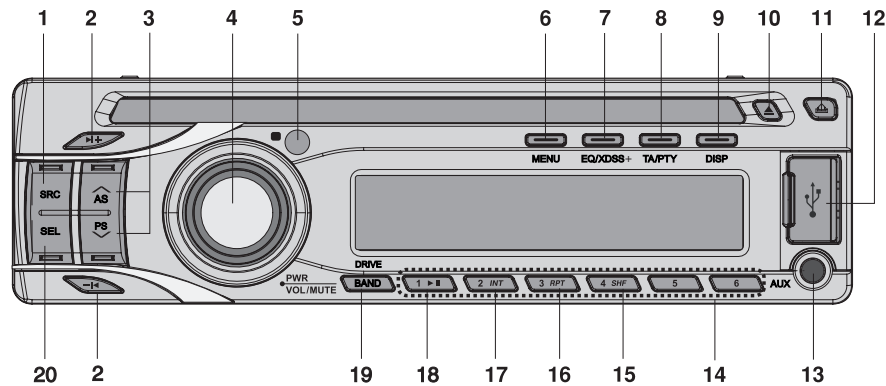

- 1 ИСТОЧНИК [SRC]
- 2 Перейти / Поиск / Найти / Настроить
-1◀ / ▶1+
- 3 • Автоматическое сохранение [A/AS]
• Заданное сканирование [V/PS]
• MP3/WMA дорожка +10 / -10 ▲/▼
• Папка Вверх/Вниз ▲/▼
- 4 • Громкость
• [MUTE]
• Питание [PWR]
- 5 Датчик дистанционного управления
(опция)
- 6 [MENU]
- 7 • Эквалайзер [EQ]
• Динамическая акустическая система
Extreme [XDSS+]
- 8 • Объявление о трафике [TA]
• Тип программы [PTY]
- 9 Дисплей [DISP]
- 4 | АВТОМОБИЛЬНЫЙ приемник CD/MP3/WMA

- 10 КНОПКА ИЗВЛЕЧЕНИЯ ▲
- 11 Отпустить ▲
- 12 Разъем USB
- 13 Вход AUX
- 14 Заданная станция [1~6]
- 15 В случайном порядке [SHF]
- 16 Повтор [RPT]
- 17 Сканирование вступления [INT]
- 18 Воспроизведение/Пауза ▶/||
- 19 • [BAND]
• [DRIVE]
- 20 Выбор [SEL]

- 1 Питание [POWER] /
Приглушить 🔇
- 2 Выбор [MENU/SEL]
- 3 Источник [SRC]
- 4 Воспроизведение/Пауза
▶/||
- 5 Сканирование вступления
[INT]
- 6 В случайном порядке
[SHF]
- 7 • MP3/WMA дорожка +10
• Папка вверх ▲
- 8 • CD переход / поиск
• Найти / Настроить
|◀◀◀
- 9 • ДИАПАЗОН [BAND]
• ДИСКОВОД [DRV]
- 10 Уменьшить громкость ^ /
Увеличить v
- 11 Номер [#]
- 12 Повтор [RPT]
- 13 Номер [0 -9]
- 14 • CD переход / поиск
• Найти / Настроить
▶▶▶▶
- 15 Дисплей [DISP.]
- 16 • MP3/WMA дорожка -10
• Папка вниз ▼

О съемной панели управления

Крепление панели управления

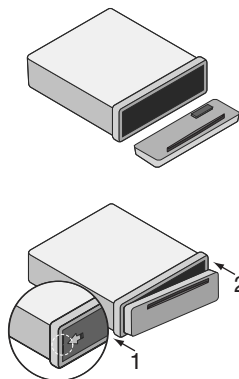



- 1 Совместите левую сторону панели со стопорным механизмом
- 2 Вставьте правую сторону панели или всю панель в устройство до щелчка.

Внимание

- Если панель управления не установлена должным образом, кнопки на панели могут не функционировать. В таком случае аккуратно надавите на дисплей.
- Не оставляйте панель управления в местах, подверженных воздействию высокой температуры или прямых солнечных лучей.
- Не роняйте панель управления и не подвергайте ее каким-либо иным сильным ударам.
- Не допускайте контакта с поверхностью панели управления таких летучих веществ, как бензин, растворитель или инсектициды.

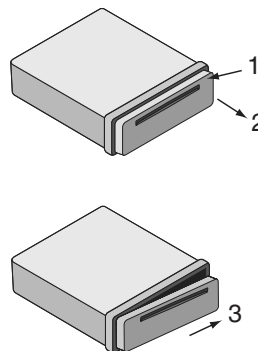
Снятие панели управления



- 1 Нажмите кнопку  (Отпустить), чтобы извлечь панель управления.
- 2 Возьмитесь за правую часть панели управления.
- 3 Извлеките панель управления.
- 4 Поместите панель управления в защитный футляр, который входит в комплектацию.

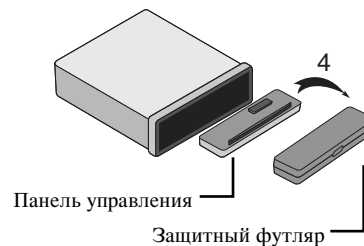

Примечание

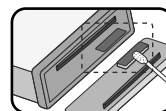

Периодически протирайте контакты на задней стороне панели управления ватными тампонами, смоченными в спирте. В целях безопасности перед чисткой отключайте зажигание и извлекайте ключ зажигания.

Установка

Установка базы

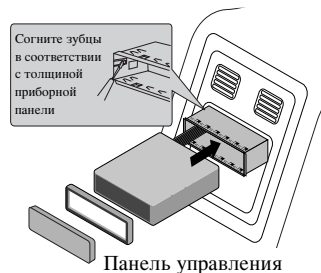

Перед началом установки обязательно переведите ключ зажигания в положение «выключено» и отключите клемму аккумулятора автомобиля, чтобы предотвратить короткое замыкание.

- 1 Извлеките приемник.
- 2 Произведите необходимые подключения.
- 3 Вставьте установочную муфту.
- 4 Установите прибор в установочную муфту.

Снятие существующего приемника

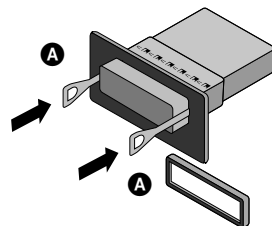

Если в приборной панели уже есть монтажный кожух для приемника, его следует удалить.

- 1 Снимите заднюю опору с прибора.
- 2 Снимите переднюю панель и декоративное кольцо с прибора.
- 3 Вставьте рычаг **A** в отверстие сбоку прибора.

Выполните такую же операцию на другой стороне и потяните прибора на себя из установочной муфты.

Установка ISO-DIN

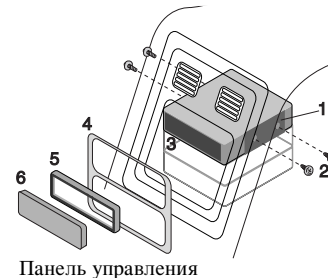

- 1 Вставьте приемник в раму ISO-DIN.
- 2 Установите винты, извлеченные из ранее применявшегося приемника.
- 3 Вставьте приемник и раму назад в отверстие приборной панели.
- 4 Установите приборную панель или переходную плату.
- 5 Установите декоративное кольцо приемника.
- 6 Установите панель управления приемника.

Установка элемента питания

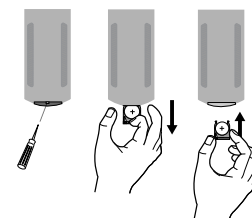

- 1 Откройте крышку отсека для элементов питания при помощи острого предмета, например, шариковой ручки.
- 2 Установите элемент питания в отсек, соблюдая полярность (+ и -).
- 3 Установите держатель элемента питания в исходное положение.

Примечание

- Используйте только литиевый элемент питания CR2025 (3V).
- Если пульт дистанционного управления долгое время не используется, вынимайте элемент питания.
- Не подзаряжайте, не разбирайте, не нагревайте и не сжигайте элемент питания.
- Не обращайтесь с элементом питания с помощью металлических инструментов.
- Не храните элемент питания вместе с металлическими материалами.

Подключение

Перед подключением удостоверьтесь, что ключ зажигания находится в положении «выключено» и отключите клемму аккумулятора, чтобы предотвратить короткое замыкание.

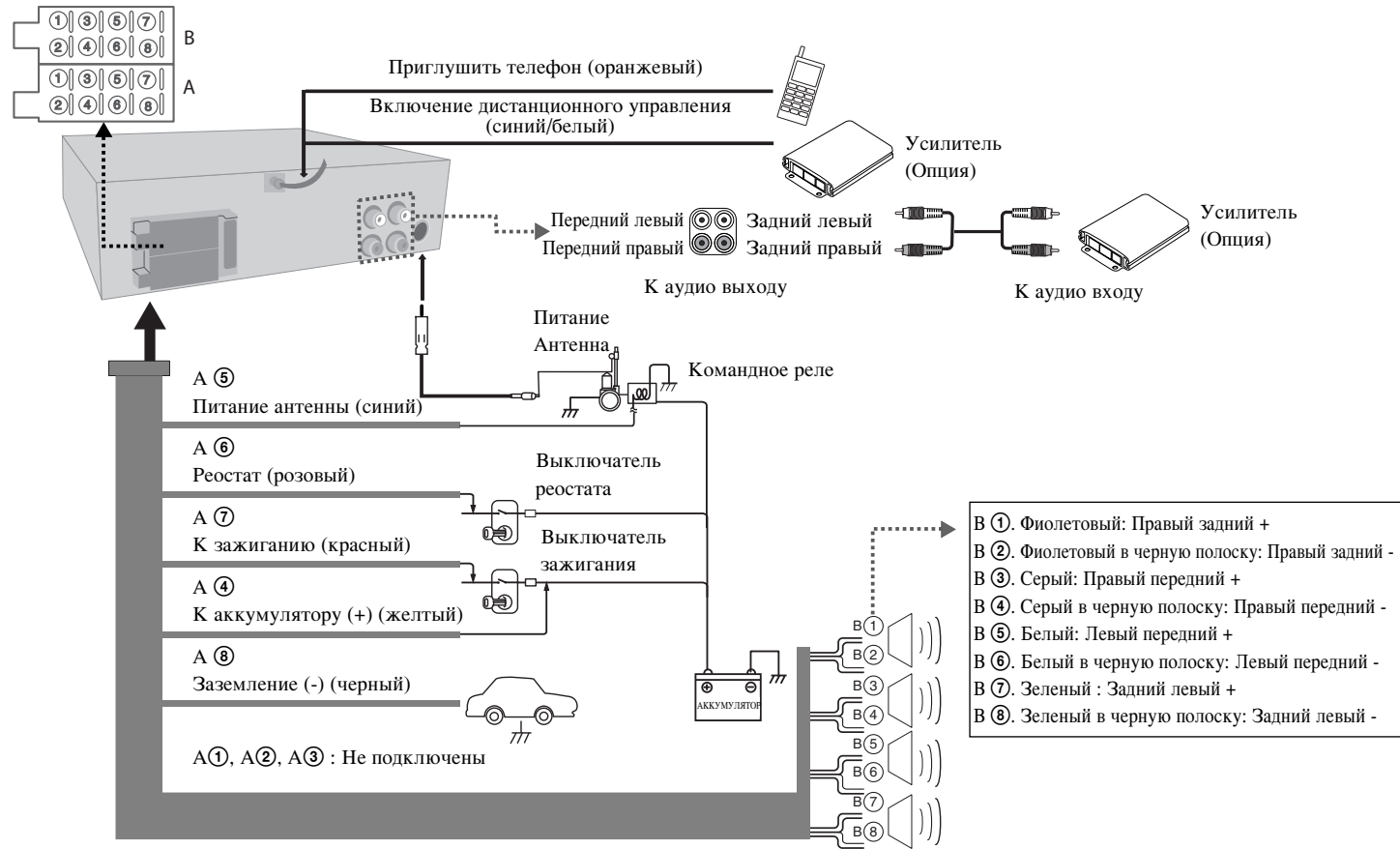

Основные функции

	НА ПЛЕЕРЕ	НА ПУЛЬТЕ ДИСТАНЦИОННОГО УПРАВЛЕНИЯ
1. Включите прибор.	PWR/MUTE	POWER
2. Выберите источник.	SRC	SRC
3. Настройте уровень громкости.	Повернуть PWR	VOLUME

Основная функция - вы можете больше

Приглушить звук

Нажмите MUTE/PWR (POWER на пульте дистанционного управления), чтобы отключить звук. Для отмены нажмите еще раз.

Изменение общих настроек

- 1 Нажмите MENU (нажмите и удерживайте SEL/MENU на пульте дистанционного управления), чтобы вывести один из пунктов меню.
- 2 Нажмите MENU (SEL/MENU на пульте дистанционного управления) и поверните ручку PWR. (Нажмите VOLUME на пульте дистанционного управления), чтобы выбрать одну из настроек, приведенных ниже.
- За дополнительной информацией в отношении настроек обратитесь к **стр. 12**.
- 3 Нажмите и удерживайте MENU (SEL/MENU на пульте дистанционного управления) для завершения настроек.

Использование эквалайзера

Эквалайзер предназначен для регулирования амплитудно-частотной характеристики звукового тракта. Эта функция помогает вам насладиться более богатым звуком. Нажмите несколько раз EQ/XDSS+. Индикаторы загораются в следующем порядке:
Pop → Classic → Rock → Jazz → Vocal → Salsa → Samba → User1 → User2 → Off

Примечание

Когда пункт XDSS+ установлен "Off" («Выкл.»), вы можете отрегулировать настройки эквалайзера.

Настройка уровня громкости

Нажмите SEL (SEL/MENU на пульте дистанционного управления) несколько раз, чтобы выбрать режим, который вы хотите настроить: громкость, баланс и плавное уменьшение громкости. Чтобы настроить качество звука поверните PWR.

- 8 | АВТОМОБИЛЬНЫЙ приемник CD/MP3/WMA

Примечание

Когда пункты EQ, BRB и XDSS+ установлен "Off" («Выкл.»), вы можете отрегулировать настройки уровня звука (BAS, MID, TRB).

XDSS+ (Динамическая акустическая система Extreme)

Нажмите и удерживайте EQ/XDSS+. (Улучшение воспроизведения высоких частот и низких частот.) Для отмены нажмите еще раз.

Проверка часов

Вы можете увидеть часы, нажав DISP (DISP. на пульте дистанционного управления).

Прслушивание передач в международном формате радиоданных (RDS)

	НА ПЛЕЕРЕ
1. Выберите тюнер в качестве источника сигнала.	SRC
2. Переключитесь в диапазон FM.	BAND
3. Выберите программу.	Нажать и удерживать TA/PTY
4. Выберите радиостанцию с вещаниемPTY	1-6

Информация о передаче в формате RDS.

Нажмите несколько раз PTY и удерживайте для выбора каждого режима.
Музыкальная группа → Речевая группа → Поиск откл.

Номер музыкальной группы	Номер речевой группы
1. поп, рок	1. новости, события, информация
2. легкая и развлекательная музыка	2. спорт, образование, театральные постановки
3. классика, прочие жанры	3. культура, наука, разное
4. джаз, кантри	4. погода, финансы, дети
5. народная музыка, старые записи	5. социальные вопросы, религия, звонки радиослушателей
6. фолклер	6. путешествия, отдых, документальные передачи

Радиоприем

	НА ПЛЕЕРЕ	НА ПУЛЬТЕ ДИСТАНЦИОННОГО УПРАВЛЕНИЯ
1. Выберите тюнер в качестве источника сигнала.	SRC	SRC
2. Выберите полосу (частотный диапазон).	BAND	← / BAND
3. Автопоиск. Поиск вручную.	- ◀ / ▶ + Нажать и удерживать - ◀ / ▶ +	◀◀◀/▶▶▶ Нажать и удерживать ◀◀◀/▶▶▶

Радиоприем - вы можете больше

Автоматическая запись каналов в память

Нажмите **A/AS**. Шесть самых сильных частот вещания будут сохранены для кнопок заданных частот 1-6 в порядке убывания силы сигнала. Для отмены нажмите **A/AS**.

Хранение и вызов радиостанций

- 1 Нажмите **BAND**, чтобы выбрать желаемый диапазон для сохранения.
- 2 Выберите желаемую частоту и нажмите одну из кнопок от 1 до 6 (для записи заданных частот) и удерживайте до тех пор, пока не прозвучит сигнал.
- 3 Повторите шаги 1-2 для записи других станций. В следующий раз при нажатии той же кнопки заданной частоты из памяти будет вызвана записанная под данным номером радиостанция.

Поиск заданных станций

Нажмите **V/PS**. Появятся каждая заданная станция. Для отмены нажмите **V/PS**.

Точная настройка заданных станций

Нажмите **BAND**, чтобы выбрать желаемый диапазон и нажмите соответствующую кнопку записи в память 1-6 (на пульте дистанционного управления кнопки 1-6).

Примечание

Присвоение запоминаемой радиостанции уже используемого номера радиостанции того же диапазона приведет к стиранию настройки имеющейся радиостанции..

Подключение USB устройства

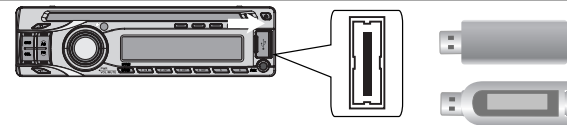

	НА ПЛЕЕРЕ	НА ПУЛЬТЕ ДИСТАНЦИОННОГО УПРАВЛЕНИЯ
1. Откройте крышку USB.	-	-
2. Подключите устройство USB.	-	-
3. Настройте уровень громкости.	Повернуть PWR	VOLUME ^ v

Переход к другому диску

При подключении этого устройства к мульти-ридеру, нажмите **BAND/DRIVE** (**BAND/DRV** на пульте дистанционного управления), чтобы перейти к следующему диску. При каждом нажатии этой кнопки меняются режимы дисковода.

Примечание

Если устройство USB уже подключено, нажмите **SRC** (**SRC** на пульте дистанционного управления), чтобы выбрать в качестве источника USB.

Подключение дополнительной аппаратуры

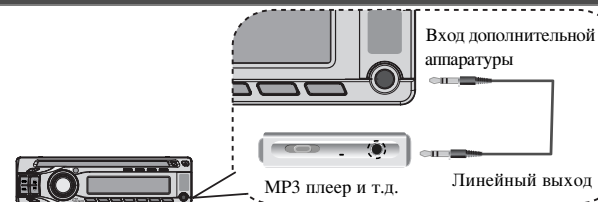

	НА ПЛЕЕРЕ	НА ПУЛЬТЕ ДИСТАНЦИОННОГО УПРАВЛЕНИЯ
1. Выберите в качестве источника AUX.	SRC	SRC
2. Включите воспроизведение дополнительной аппаратуры.	-	-
3. Настройте уровень громкости.	Повернуть PWR	VOLUME ^ v

Прослушивание CD

	НА ПЛЕЕРЕ	НА ПУЛЬТЕ ДИСТАНЦИОННОГО УПРАВЛЕНИЯ
1. Вставьте CD.	-	-
2. Настройте уровень громкости.	Повернуть PWR	VOLUME ^ v

Прослушивание CD - вы можете больше

Для включения паузы или повторного запуска CD

Нажмите **▶▶** на плеере (**▶▶** на пульте дистанционного управления) во время воспроизведения. Для продолжения воспроизведения нажмите эту кнопку еще раз.

Поиск раздела записи/файла

Нажмите и удерживайте **-1◀ / ▶1+** на плеере (**◀◀◀◀/▶▶▶▶** на пульте дистанционного управления) в течение примерно 1 секунды во время воспроизведения, а затем отпустите в желаемой точке.

Перейти к другой записи/файлу

Нажмите **-1◀ / ▶1+** на плеере (**◀◀◀◀/▶▶▶▶** на пульте дистанционного управления). Чтобы перейти к предыдущей записи, кратковременно нажмите **-1◀** в течение 3 секунд во время воспроизведения. Нажмите **[#]** и номер, к которому вы хотите перейти, на пульте дистанционного управления, чтобы перейти к файлам/записи.

Предварительное сканирование

Нажмите или нажмите и удерживайте **INT** на плеере (**INT** на пульте дистанционного управления). Воспроизводится каждый файл в выбранной в настоящий момент папке (**■ INT**) или первые 10 секунд каждой записи/файла (**INT**) на диске. Для отмены нажмите эту кнопку еще раз.

Повтор

Нажмите или нажмите и удерживайте **RPT** на плеере (**RPT** на пульте дистанционного управления). Выбранные в настоящий момент записи/файлы (**1 RPT**) или папки (**■ RPT**) на диске воспроизводятся последовательно несколько раз. Для отмены нажмите эту кнопку еще раз.

Воспроизведение в случайном порядке

Нажмите или нажмите и удерживайте **SHF** на плеере (**SHF** на пульте дистанционного управления). Воспроизводится каждый файл в выбранной в настоящий момент папке (**■ SHF**) или все записи/папки (**SHF**) записанные на диск. Для отмены нажмите **SHF** еще раз.

Примечание

Во время воспроизведения в случайном порядке, при нажатии **-1◀** не произойдет возврата к предыдущей записи.

MP3/WMA дорожка -10 / +10

(Если нет папки или при наличии одной папки). Во время воспроизведения нажмите **V/PS**, чтобы перейти назад на 10 дорожек и нажмите **▲/AS**, чтобы перейти на 10 дорожек вперед.

MP3/WMA папка ВВЕРХ/ВНИЗ

(При наличии более двух папок). Во время воспроизведения нажмите **V/PS**, чтобы перейти к предыдущей папке и нажмите **▲/AS**, чтобы перейти к следующей папке.

Информация о музыкальных файлах

MP3/WMA часто приводится вместе с дополнительными сведениями, называемыми. Тег содержит информацию о названии, исполнителе или альбоме. Нажмите **DISP** несколько раз во время воспроизведения MP3/WMA/CD TEXT файла. При отсутствии информации в окне дисплея появится сообщение "NO TEXT" (Нет текста) .

Примечание

- : Эта пиктограмма отображается во время воспроизведения MP3/WMA.
- Совместимость диска MP3/WMA с данным прибором ограничена следующим:
 - Частота дискретизации- 8 - 48 кГц (MP3), 22,05 - 48 кГц (WMA).
 - Скорость потока данных- от 8 до 320 кбит/с (включая режим переменной скорости передачи данных)(MP3), 32 -320 кГц (WMA).
 - Диск CD-R/CD-RW должен иметь файловую систему стандарта ISO 9660.
 - MP3/WMA файлы, записанные при помощи программного обеспечения, которое не создает файловую систему, например, «Direct-CD» и т.п., не будут воспроизводиться данным плеером. Мы рекомендуем использовать для записи программу «Easy-CD Creator», которая создает файловую систему ISO9660.
 - WMA декодер поддерживается до декодера «класса 2A» "Class 2A".Следует иметь в виду, что перед загрузкой файлов MP3/WMA и музыки из сети Интернет необходимо получить разрешение правообладателя. Наша компания не имеет права давать такое разрешение. За разрешением следует обращаться к владельцу авторских прав на данное музыкальное произведение.

Поиск и устранение неисправностей

	Признак	Причина	Коррекция
ОБЩИЕ	Электропитание не включается. / Устройство не работает.	Выводы и разъем неправильно соединены.	Убедитесь в том, что все соединения установлены надлежащим образом.
		Предохранитель перегорел.	Проверьте, не сгорел ли предохранитель; если да, то замените его. Убедитесь в том, что установлен надлежащий предохранитель нужного номинала.
		Помехи и другие причины приводят к некорректной работе встроенного микропроцессора.	Выключите и включите устройство.
	Не слышно звука. / Уровень громкости не повышается.	Кабели подсоединены неправильно.	Подсоедините кабели должным образом.
CD	Пропуск аудиофайлов.	Данное устройство ненадежно закреплено.	Надежно закрепите устройство.
	Воспроизведение невозможно.	Поверхность диска загрязнена.	Очистите диск.
		Тип загруженного диска не подходит для воспроизведения с помощью устройства.	Убедитесь в надлежащем типе диска.
Пульт дистанционного управления	Устройство работает некорректным образом даже при нажатии соответствующих кнопок пульта дистанционного управления.	Низкий заряд элемента питания.	Вставьте новый элемент питания.

Информация об общих настройках

- **AF (Альтернативная частота) ON / OFF (ВКЛ./ВЫКЛ.)**
При ухудшении качества приема тюнер автоматически переходит на другую станцию сети, качество сигнала которой лучше, при помощи кодов PI и AF.
- **REG (Регион) ON / OFF**
REG ON : Прибор переключается на другую станцию той же сети, передающую такую же программу, когда уровень сигнала текущей станции становится слабым.
REG OFF : Прибор переключается на другую станцию той же сети, когда уровень сигнала текущей станции становится слабым. (В этом режиме передаваемая программа может отличаться от принимаемой в данный момент).
- **TA (Информация о состоянии дорожного движения) ALARM / SEEK (ПРЕДУПРЕДИТЬ / ИСКАТЬ)**
TA ALARM (ТА ПРЕДУПРЕДИТЬ) : Когда вновь настроенная станция не принимает информации о дорожной ситуации в течение 5, подается двойной звуковой сигнал.
TA SEEK (ТА ИСКАТЬ) : Когда вновь настроенная станция не принимает информации о дорожной ситуации в течение 5 секунд, приемник переходит на следующую станцию, имеющую такой же PI, что и последняя, но принимающая информацию о дорожной ситуации.
- **PI (Распознавание программными средствами) SOUND / MUTE (ЗВУК / ПРИГЛУШИТЬ)**
PI SOUND (PI ЗВУК) : Если периодически слышится звук станции с другим PI, приемник отключает этот звук через 1 секунду.
PI MUTE (PI ПРИГЛУШИТЬ) : Если звук станции с другим PI слышен с перерывами, то приемник немедленно приглушит звук.
- **AUX (Дополнительное устройство) ON / OFF (ВКЛ./ВЫКЛ.)**
С данным устройством можно использовать дополнительную аппаратуру. Если к устройству подключено дополнительную аппаратуру, включите его настройку.
- **AUX (Вспомогательное оборудование) 00 дБ / +6 дБ**
Вы можете регулировать уровень громкости каждого источника, что позволяет предотвратить резкие изменения громкости при переключении между источниками.
Вы можете установить значение 0 дБ или +6 дБ.
Вас может удивить громкий звук при смене источника от внешнего компонента на другой источник сигнала.
- **DEMO OFF / ON (ДЕМОНСТРАЦИЯ ВЫКЛ./ВКЛ.)**
При прослушивании источника вы можете изменить исходную информацию, выводимую на дисплей, на наименование сведений (наименование функции, наименование EQ и т.д.).
- **LED RED / GRN (КРАСНЫЙ СВЕТОДИОД)**
Вы можете изменить цвет кнопки. RED (красный) <-> GRN (зеленый)
- **BEEP 2ND / ALL**
BEEP 2ND : Звук подается только при длительном нажатии кнопки (1 сек).
BEEP ALL : Звук подается при нажатии любой кнопки.

Технические характеристики

ОБЩИЕ

Выходная мощность	50 Вт x 4 канала (макс.)
Источник питания	Постоянное напряжение 12 В
Импеданс громкоговорителя	4 Ом
Полярность заземления	отрицательная
Размеры (Ш x В x Г)	180 x 50 x 176 мм (без передней панели)
Вес нетто (прибл.)	1,3 кг

РАДИО

FM

Диапазон	87,5-107,9, 87,5-108, 65-74 или 87,5-108 МГц
Отношение «сигнал/шум»	55 дБ
Коэффициент нелинейных искажений	0,7%
Чувствительность	12 дБмкВ

AM (MW)

Частотная характеристика	520-1720 или 522-1620 кГц
Отношение «сигнал/шум»	50 дБ
Коэффициент нелинейных искажений	1,0%
Чувствительность	28 дБмкВ

CD

Диапазон воспроизводимых частот	20 Гц-20 кГц
Отношение «сигнал/шум»	80 дБ
Коэффициент нелинейных искажений	0,12%
Разделение каналов (1 кГц)	55 дБ

AUX

Диапазон воспроизводимых частот	20 Гц-20 кГц
Отношение «сигнал/шум»	80 дБ
Коэффициент нелинейных искажений	0,12 %
Разделение каналов (1 кГц)	45 дБ
Максимальный уровень входного сигнала (1 кГц)	1,2V (35 Кл)

USB

Версия	USB 1.1
--------	---------

Конструкция и характеристики могут быть изменены без уведомления.

P/N : MFL41655354