



MODELL : LAC8900RN / LAC7900RN

DEUTSCH



Inhaltsverzeichnis

- 2 Inhaltsverzeichnis
- 3 Sicherheitshinweise
- 4 [LAC8900RN] Bedienteil/Fernbedienung
- 5 [LAC7900RN] Bedienteil/Fernbedienung
- 6 [LAC8900RN] Hinweise zum abnehmbaren Bedienteil
- 7 [LAC7900RN] Hinweise zum abnehmbaren Bedienteil
- 8 Einbau
 - Grundmontage
 - Ausbau eines vorhandenen Autoradios
 - ISO-DIN-Montage
 - Einlegen der Batterie
- 9 Anschlüsse
- 10 Grundfunktionen
 - Stummschalten
 - Bedienung des Equalizers
 - Klang einstellen
 - XDSS+
 - Uhrzeit anzeigen
 - Einstellen der Uhrzeit
- 11 CDs anhören
 - CD-Wiedergabe unterbrechen und fortsetzen
 - Suchlauf innerhalb eines Titels/einer Datei
 - Zum nächsten Titel/zur nächsten Datei springen
 - Anspielen
 - Wiederholen
 - Shuffle
 - MP3-/WMA-Track -10/+10
 - MP3-/WMA-Ordner AUF/AB
 - Informationen über den aktuellen Musiktitel anzeigen
- 12 Radio hören
 - Automatischer Senderspeicher
 - Senderfrequenzen speichern und aufrufen
 - Gespeicherte Radiosender durchlaufen
 - Gespeicherte Radiosender einstellen
 - RDS-Sendungen hören
 - USB-Gerät anschließen
- 13 Anschluss von Zusatzgeräten
 - Allgemeine Einstellungen ändern
- 14-15 Verbindung über Bluetooth Wireless-Technologie
 - Telefon trennen
 - Einen Anruf entgegennehmen und beenden
 - Einen Anruf abweisen
 - Einen Anruf über eine gespeicherte Schnellwahlnummer tätigen
 - Hinweis bei Anruf in Abwesenheit
 - Audioübertragung
 - Letzten Teilnehmer anrufen
 - Verbinden des Gerätes mit einem Bluetooth-Gerät
 - Wiedergabe von MP3-Dateien
 - Telefonnummer des letzter Anrufers speichern
 - Hinweise zu Profilen der Bluetooth Wireless-Technologie
 - Tasten mit Bluetooth Wireless-Funktion
- 16 Einstellungen vornehmen (Bluetooth Wireless-Technologie)
- 17-18 Kompatibilitätsliste für Telefone (Bluetooth Wireless-Technologie)
- 19 Störungsbehebung
- 20 Technische Daten

 Dieses Produkt wurde in Übereinstimmung mit den Richtlinien 2006/28/EC (ANLAGE I, 3.2.9), 72/245/EC, 99/5/EC und 2006/95/EC hergestellt.

Europäische Vertretung:
LG Electronics Service Europe B.V.
Veluwezoom 15, 1327 AE Almere,
The Netherlands (Tel : +31-036-547-8940)

Dieses Gerät kann über die Fernbedienung am Lenkrad bedient werden. Mit Hilfe dieser Funktion können Signale der Fernbedienung am Lenkrad an das Gerät gesendet werden. Weitere Hinweise erhalten Sie bei Ihrem Händler.

Sicherheitshinweise



ACHTUNG

STROMSCHLAGEGFAHR
NICHT ÖFFNEN



ACHTUNG: UM DIE GEFAHR EINES STROMSCHLAGES AUSZUSCHLIESSEN, ENTFERNEN SIE DIE ABDECKUNG (ODER DIE RÜCKSEITE DES GEHÄUSES) NICHT. IM GEHÄUSE BEFINDEN SICH KEINE TEILE, DIE VOM BENUTZER REPARIERT WERDEN KÖNNEN. ÜBERLASSEN SIE ETWAIGE REPARATUREN QUALIFIZIERTEM WARTUNGSPERSONAL.



Der Blitz mit der Pfeilspitze in dem gleichseitigen Dreieck warnt den Benutzer vor gefährlichen, unisolierten Spannungen im Gehäuse des Gerätes, die so hoch sein können, dass für Personen die Gefahr von Stromschlägen besteht.



Das Ausrufungszeichen im gleichseitigen Dreieck weist den Benutzer auf wichtige Betriebs- und Wartungs- bzw. Serviceanleitungen in der Begleitdokumentation des Gerätes hin.



Richten Sie Ihre volle Aufmerksamkeit immer auf das Fahrzeug. Lassen Sie sich niemals während der Fahrt ablenken und achten Sie stets auf das Verkehrsgeschehen. Einstellungen oder Bedienungen niemals während der Fahrt vornehmen. Halten Sie das Fahrzeug unter Beachtung der Straßenverkehrsordnung vor der Bedienung des Gerätes an.



Das Gerät nicht über mehrere Stunden bei sehr niedrigen bzw. hohen Temperaturen verwenden (-10°C bis 60°C).



Um die Gefahr von Stromschlägen zu vermeiden, die Abdeckung oder Rückseite des Gerätes niemals abnehmen. Im Gerät befinden sich keine Bauteile, die vom Benutzer gewartet werden können. Wartungsarbeiten stets von Fachpersonal durchführen lassen.



Um die Gefahr von Stromschlägen zu vermeiden, das Gerät niemals Tropf- und Spritzwasser, Regen oder Feuchtigkeit aussetzen.



Das Gerät sollte auf Grund seiner hohen Gehäusetemperatur nur eingebaut in einem Fahrzeug betrieben werden.



Mit diesem Gerät können keine 8-cm-Discs abgespielt werden. (Es ist ausschließlich für 12-cm-Discs ausgelegt.)

VORSICHT: Dieses Gerät besitzt ein Laser-System.

Um das Gerät richtig zu verwenden, lesen Sie dieses Handbuch sorgfältig durch und bewahren Sie es zum späteren Nachschlagen auf.

Setzen Sie sich zur Wartung mit einem zugelassenen Servicebetrieb in Verbindung (siehe Serviceabschnitt). Durch Bedienungen, Einstellungen oder Verfahren, die in diesem Handbuch nicht erwähnt werden, kann gefährliche Strahlung freigesetzt werden.

Um den direkten Kontakt mit dem Laserstrahl zu vermeiden, darf das Gehäuse nicht geöffnet werden. Ansonsten tritt eine sichtbare Laserstrahlung ein. NIEMALS IN DEN LASER BLICKEN.

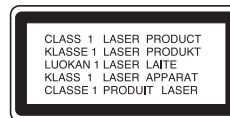

Entsorgung von Altgeräten

1. Wenn dieses Symbol eines durchgestrichenen Abfallimers auf einem Produkt angebracht ist, unterliegt dieses Produkt der europäischen Richtlinie 2002/96/EC.
2. Alle Elektro- und Elektronik-Altgeräte müssen getrennt vom Hausmüll über dafür staatlich vorgesehene Stellen entsorgt werden.
3. Mit der ordnungsgemäßen Entsorgung des alten Gerätes vermeiden Sie Umweltschäden und eine Gefährdung der eigenen Gesundheit.
4. Weitere Informationen zur Entsorgung des alten Gerätes erhalten Sie bei der Stadtverwaltung, beim Entsorgungsamt oder in dem Geschäft, in dem Sie das Produkt erworben haben.

Vorsicht

Bei falschem Anschluss des Gerätes erscheint eine der folgenden Meldungen:

- **Kurzschluss am Antennenanschluss:**

“ANTENNA ON PORT SHORT CIRCUIT CHECK”

Schließen Sie das Gerät erneut an und starten Sie es neu.

Die Einstellung zur Disc-Formatierung muss auf [Mastered] eingestellt werden, damit wiederbeschreibbare Discs nach der Formatierung mit LG Playern kompatibel sind. Discs, die mit dem Live File System formatiert wurden, können nicht auf LG Playern wiedergegeben werden. (Mastered/Live File System: Disc-Formatierungssystem unter Windows Vista)

[LAC8900RN] Bedienteil/Fernbedienung

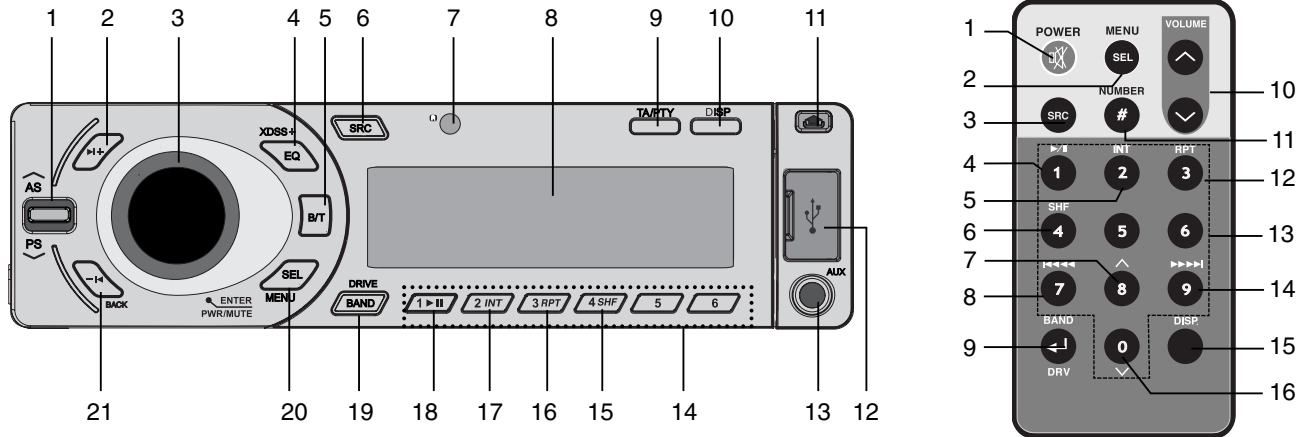

- | | | | | | | | |
|---|--|----|---|---|--|----|--|
| 1 | <ul style="list-style-type: none"> • Automatisch Speichern [NAS] • Programmsuche [V/PS] • MP3-/WMA-Titel +10/-10 Δ/∇ • Ordner auf/ab Δ/∇ | 9 | <ul style="list-style-type: none"> • Verkehrsdurchsagekennung [TA] • Programmartkennung [PTY] | 1 | Ein/Aus [POWER] / Stumm \times | 9 | <ul style="list-style-type: none"> • [BAND] • LAUFWERK [DRV] |
| 2 | Überspringen/Suchen/Suchlauf/Sendereinstellung \blacktriangleright I+ | 10 | Anzeige [DISP] | 2 | Auswahl [MENU/SEL] | 10 | Lautstärke auf \wedge / ab \vee |
| 3 | <ul style="list-style-type: none"> • ENTER • Lautstärke • [MUTE] • Ein/Aus [PWR] | 11 | Lösen \blacktriangle | 3 | Quelle [SRC] | 11 | Nummer [#] |
| 4 | <ul style="list-style-type: none"> • Equalizer [EQ] • Extreme Dynamic Sound System [XDSS+] | 12 | USB-Anschluss | 4 | Wiedergabe/Pause \blacktriangleright / | 12 | Wiederholen [RPT] |
| 5 | Bluetooth Wireless-Technologie [B/T] | 13 | AUX in | 5 | Anspielen [INT] | 13 | Nummer [0-9] |
| 6 | SOURCE [SRC] | 14 | Speicherplatztasten [1-6] | 6 | Shuffle [SHF] | 14 | <ul style="list-style-type: none"> • CD Überspringen/Suchen • Suchlauf/Sendereinstellung |
| 7 | Fernbedienungssensor | 15 | Shuffle [SHF] | 7 | <ul style="list-style-type: none"> • MP3-/WMA-Titel +10 • Ordner auf Δ | 15 | <ul style="list-style-type: none"> • Suchlauf/ • Sendereinstellung |
| 8 | Anzeigefenster | 16 | Wiederholen [RPT] | 8 | <ul style="list-style-type: none"> • CD Überspringen/Suchen • Suchlauf/Sendereinstellung | 16 | <ul style="list-style-type: none"> • MP3-/WMA-Titel -10 • Ordner ab ∇ |
| | | 17 | Anspielen [INT] | | | | |
| | | 18 | Wiedergabe/Pause \blacktriangleright | | | | |
| | | 19 | <ul style="list-style-type: none"> • [BAND] • [DRIVE] | | | | |
| | | 20 | Auswahl [SEL] / [MENU] | | | | |
| | | 21 | Überspringen/Suchen/Suchlauf/Einstellen/Zurück \blacktriangleleft | | | | |

Hinweis

Das Mikrofon ist bei abgenommener Blende in der oberen, linken Ecke des Gerätes zu sehen.

[LAC7900RN] Bedienteil/Fernbedienung

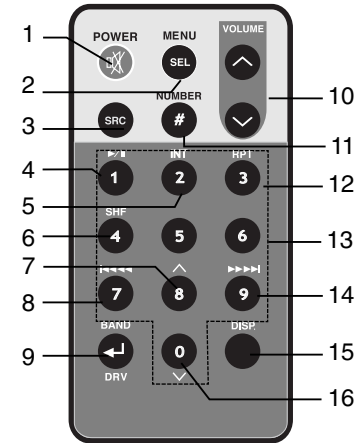
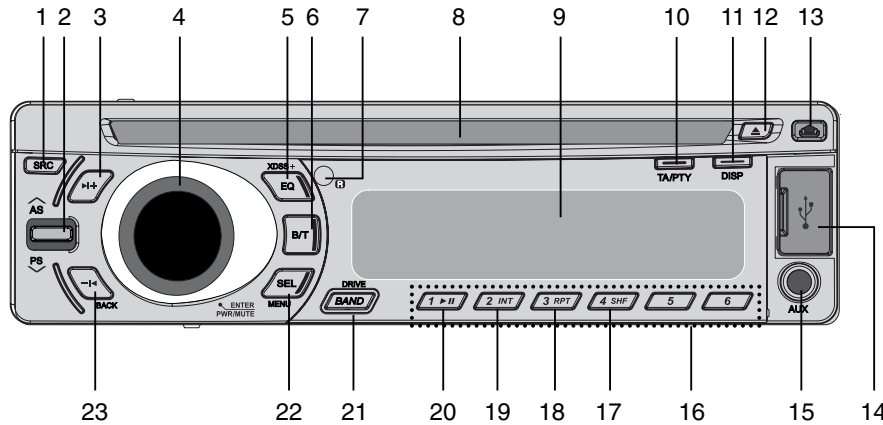

- 1 SOURCE [SRC]
- 2 • Automatisch Speichern [A/AS]
- Programmsuche [V/PS]
- MP3-/WMA-Titel +10/-10 Δ /V
- Ordner auf/ab Δ /V
- 3 Überspringen/Suchen/Suchlauf/
Sendereinstellung \blacktriangleright I+
- 4 •ENTER
- Lautstärke
- [MUTE]
- Ein/Aus [PWR]
- 5 Equalizer [EQ]
- Extreme Dynamic Sound System
[XDSS+]
- 6 Bluetooth Wireless-Technologie [B/T]
- 7 Fernbedienungssensor
- 8 CD-Einschub
- 9 Anzeigefenster

- 10 • Verkehrsdurchsagekennung [TA]
- Programmartkennung [PTY]
- 11 Anzeige [DISP]
- 12 Auswurf
- 13 Lösen \blacktriangle
- 14 USB-Anschluss
- 15 AUX in
- 16 Speicherplatztasten [1-6]
- 17 Shuffle [SHF]
- 18 Wiederholen [RPT]
- 19 Anspielen [INT]
- 20 Wiedergabe/Pause \blacktriangleright II
- 21 •[BAND]
- [DRIVE]
- 22 Auswahl [SEL]/[MENU]
- 23 Überspringen/Suchen/Suchlauf/
Sendereinstellung -I \blacktriangleleft

- 1 Ein/Aus [POWER]/
Stumm OFF
- 2 Auswahl [MENU/SEL]
- 3 Quelle [SRC]
- 4 Wiedergabe/Pause \blacktriangleright /II
- 5 Anspielen [INT]
- 6 Shuffle [SHF]
- 7 •MP3-/WMA-Titel +10
- Ordner auf Δ
- 8 •CD Überspringen/Suchen
- Suchlauf/
Sendereinstellung
- $\blacktriangleleft\blacktriangleleft\blacktriangleleft$

- 9 •[BAND]
- LAUFWERK [DRV]
- 10 Lautstärke auf \wedge / ab \vee
- 11 Nummer [#]
- 12 Wiederholen [RPT]
- 13 Nummer [0-9]
- 14 •CD Überspringen/Suchen
- Suchlauf/
Sendereinstellung
- $\blacktriangleright\blacktriangleright\blacktriangleright$
- 15 Anzeige [DISP.]
- 16 •MP3-/WMA-Titel -10
- Ordner ab \vee

Hinweis

Das Mikrofon ist bei abgenommener Blende in der oberen, linken Ecke des Gerätes zu sehen.

[LAC8900RN] Hinweise zum abnehmbaren Bedienteil

Bedienteil anbringen

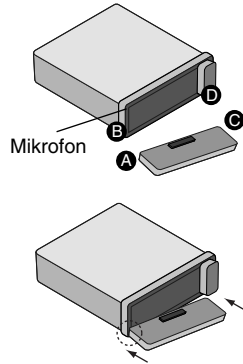



- 1 Setzen Sie den Bereich **A** des Bedienteils auf den Bereich **B** des Gerätes.
- 2 Setzen Sie den Bereich **C** des Bedienteils auf den Bereich **D** des Gerätes. Drücken Sie das Bedienteil dabei nach rechts.
- 3 Drücken Sie das Bedienteil fest.

Vorsicht

- Drücken Sie beim Abnehmen oder Anbringen des Bedienteils nicht auf die Anzeige oder auf die Tasten.
- Bei nicht richtig angebrachtem Bedienteil funktionieren die Tasten u. U. nicht. Drücken Sie das Bedienteil in diesem Fall vorsichtig auf das Gerät.
- Das Bedienteil sollte nicht bei hohen Temperaturen oder direkter Sonneneinstrahlung aufbewahrt werden.
- Das Bedienteil niemals fallen lassen oder starken Erschütterungen aussetzen.
- Es dürfen keine flüchtigen Stoffe wie Benzin, Verdüner oder Insektensprays auf die Oberfläche des Bedienteils gelangen.
- Das Bedienteil nicht auseinandernehmen.

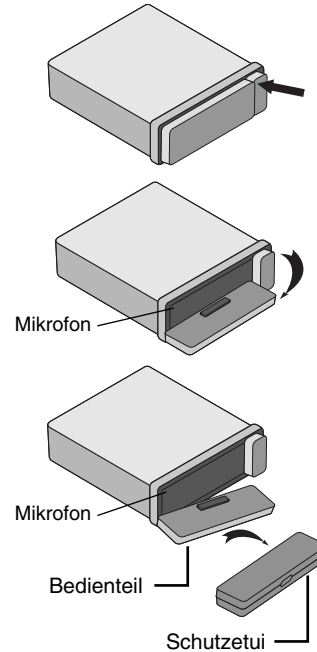
Bedienteil abnehmen



- 1 Drücken Sie die Taste "", um das Bedienteil zu lösen.
- 2 Drücken Sie das Bedienteil nach links.
- 3 Nehmen Sie das Bedienteil vom Gerät ab.
- 4 Verwahren Sie das abgenommene Bedienteil im Schutzetui.

Hinweis

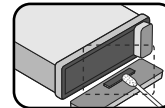

Wischen Sie die Kontakte auf der Rückseite des Bedienteils gelegentlich mit einem Baumwolltuch und etwas Alkohol ab. Schalten Sie aus Sicherheitsgründen vor der Reinigung die Zündung aus und ziehen Sie den Zündschlüssel ab.

[LAC7900RN] Hinweise zum abnehmbaren Bedienteil

Bedienteil anbringen

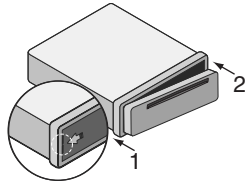
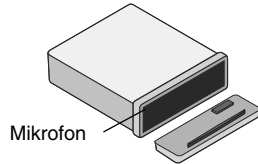



- 1 Setzen Sie die linke Seite des Bedienteils in die Nut ein.
- 2 Drücken Sie die rechte Seite des Bedienteils fest, bis ein Klicken zu hören ist.

Vorsicht

- Bei nicht richtig angebrachtem Bedienteil funktionieren die Tasten u. U. nicht. Drücken Sie das Bedienteil in diesem Fall vorsichtig auf das Gerät.
- Das Bedienteil sollte nicht bei hohen Temperaturen oder direkter Sonneneinstrahlung aufbewahrt werden.
- Das Bedienteil niemals fallen lassen oder starken Erschütterungen aussetzen.
- Es dürfen keine flüchtigen Stoffe wie Benzin, Verdüner oder Insektensprays auf die Oberfläche des Bedienteils gelangen.

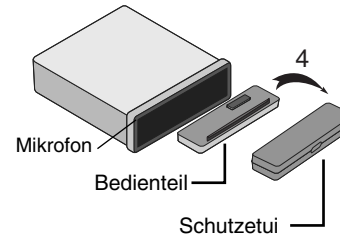
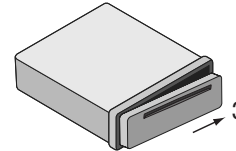
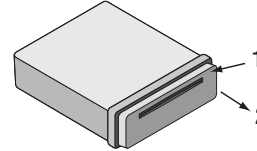
Bedienteil abnehmen



- 1 Drücken Sie die Taste "", um das Bedienteil zu lösen.
- 2 Halten Sie die rechte Seite des Bedienteils fest.
- 3 Nehmen Sie das Bedienteil vom Gerät ab.
- 4 Verwahren Sie das abgenommene Bedienteil im Schutzetui.

Hinweis

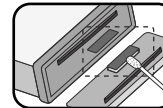

Wischen Sie die Kontakte auf der Rückseite des Bedienteils gelegentlich mit einem Baumwolltuch und etwas Alkohol ab. Schalten Sie aus Sicherheitsgründen vor der Reinigung die Zündung aus und ziehen Sie den Zündschlüssel ab.

Einbau

Grundmontage

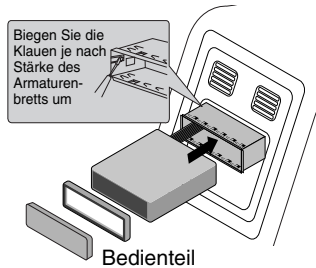

Achten Sie vor dem Einbau darauf, dass sich der Zündschalter in der Stellung AUS befindet und klemmen Sie die Autobatterie ab, um einen Kurzschluss zu vermeiden.

- 1 Bauen Sie ein evtl. vorhandenes Autoradio aus.
- 2 Nehmen Sie alle nötigen Anschlüsse vor.
- 3 Bauen Sie den Radioschacht ein.
- 4 Schieben Sie das Gerät in den Radioschacht ein.

Ausbau eines vorhandenen Autoradios

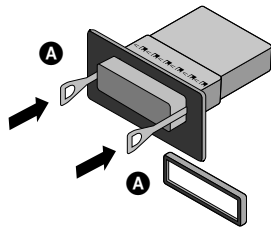

Ist bereits eine Halterung für den Receiver im Armaturenbrett vorhanden, muss diese ausgebaut werden.

- 1 Lösen Sie die Halteschraube auf der Rückseite des Gerätes.
- 2 Nehmen Sie das Bedienteil und den Justierahmen vom Gerät ab.
- 3 Schieben Sie den Hebel **A** in eine der beiden seitlichen Öffnungen im Gerät ein. Wiederholen Sie den Vorgang auf der anderen Seite und ziehen Sie das Gerät aus dem Schacht.

ISO-DIN-Montage

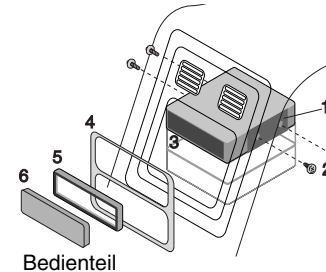

- 1 Schieben Sie das Gerät in den ISO-DIN-Rahmen.
- 2 Befestigen Sie die vom alten Gerät entfernten Schrauben.
- 3 Schieben Sie das Gerät und den Rahmen in den Armaturenschacht ein.
- 4 Befestigen Sie die Armaturenblende bzw. die Adapterblende.
- 5 Setzen Sie den Justierahmen auf das Gerät.
- 6 Setzen Sie das Bedienteil auf das Gerät.

Einlegen der Batterie

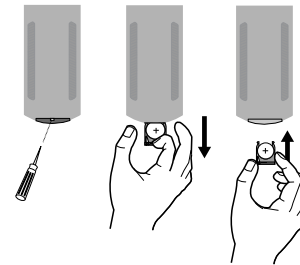

- 1 Hebeln Sie die Batteriehalterung mit einem Stift oder Kugelschreiber heraus.
- 2 Legen Sie die Batterie mit der richtigen Polung **+** und **-** in die Batteriehalterung ein.
- 3 Setzen Sie die Batteriehalterung wieder ein.

Hinweis



- Nur eine CR2025 Lithium-Batterie (3V) verwenden.
- Die Batterie bei längerem Nichtgebrauch der Fernbedienung herausnehmen.
- Das Gerät nicht an feuchten Orten aufbewahren.
- Die Batterie nicht mit Metallgegenständen berühren.
- Die Batterie nicht zusammen mit Metallgegenständen aufbewahren.

Anschlüsse

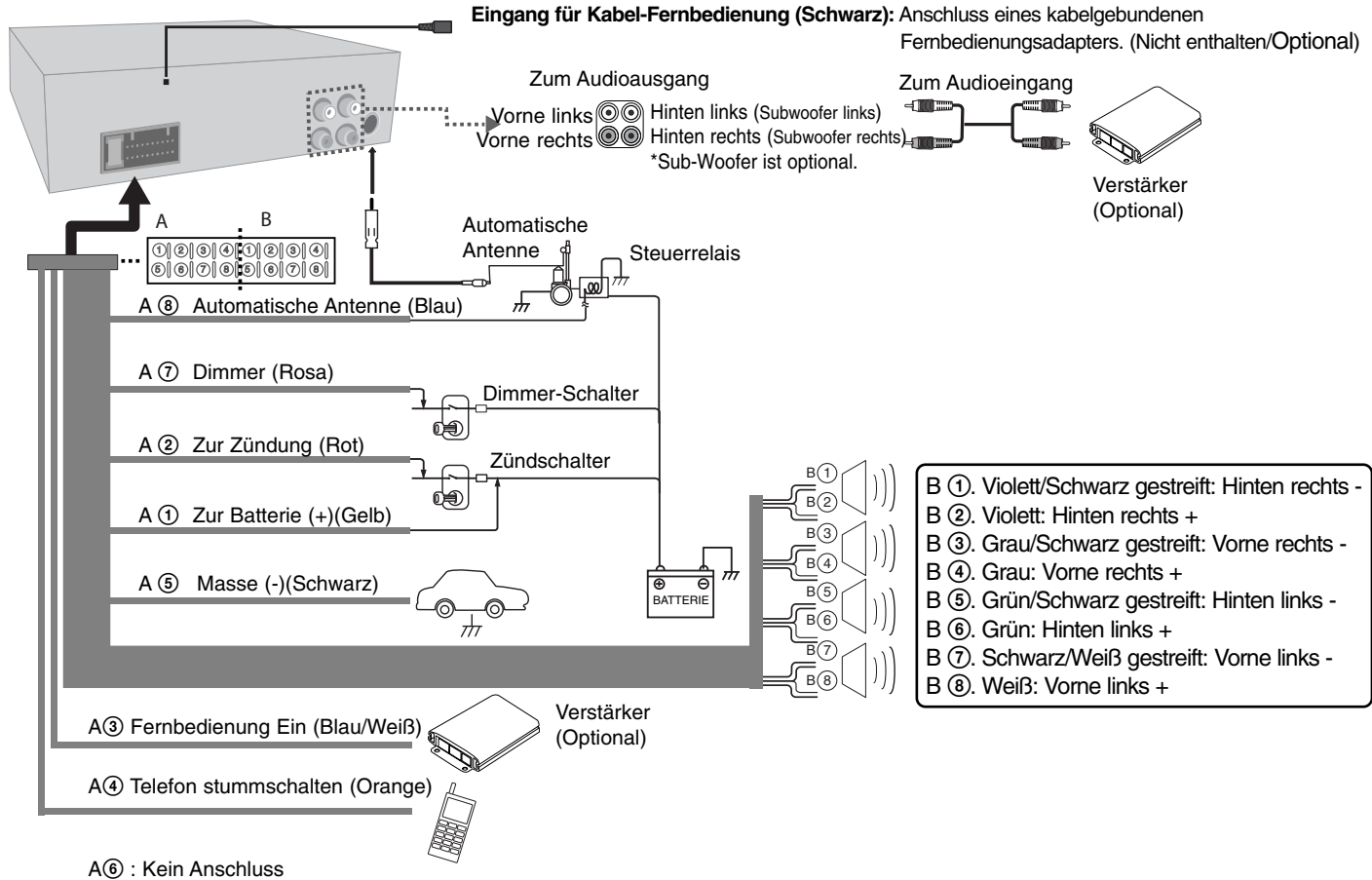
Achten Sie vor dem Anschließen darauf, dass sich der Zündschalter in der Stellung AUS befindet und klemmen Sie den Anschluss ⊖ der Autobatterie ab, um Kurzschlüsse zu vermeiden.



Grundfunktionen

	AM RADIO	AUF DER FERNBED.
1. Gerät einschalten.	PWR/MUTE	POWER 
2. Quelle auswählen.	SRC	SRC
3. Lautstärke einstellen.	PWR-Regler drehen	VOLUME  

Grundfunktionen - und mehr

Stummschalten

Betätigen Sie die Taste **PWR/MUTE** (bzw. die Taste **POWER**  auf der Fernbedienung), um den Ton stumm zu schalten. Betätigen Sie diese Taste zum Deaktivieren der Stummschaltung nochmals.

Bedienung des Equalizers



Mit dem Equalizer wird die Signalstärke von Audiofrequenzen erhöht oder verringert. Auf diese Weise können Sie den Klang an Ihre Vorlieben anpassen. Betätigen Sie mehrmals die Taste **EQ/XDSS+**. Die Anzeige wechselt in der Reihenfolge.

POP → CLASSIC → ROCK → JAZZ → VOCAL → SALSA → SAMBA → REGGAE → RUSSY → USER1 → USER2 → Off (Keine Anzeige)

Hinweis

- Der Equalizer kann nur angepasst werden, wenn die Funktion XDSS+ auf "Off" eingestellt ist.
- Der Klangpegel lässt sich beliebig anpassen. Der Klangpegel wird nach dem Einstellen im USER-Modus automatisch für den aktuellen USER-Modus gespeichert. Siehe Kapitel "Klang einstellen" für USER-Modus 1/2.

Klang einstellen

Betätigen Sie mehrmals die Taste **SEL/MENU** (bzw. **SEL/MENU** auf der Fernbedienung) und wählen Sie zur Einstellung entweder VOL (Lautstärke), BAL (Lautsprecher links/rechts), FAD (Lautsprecher vorn/hinten) und SUB (Sub-Woofer: optional). Um die Lautstärke einzustellen, drehen Sie am Regler **PWR** oder drücken Sie die Taste **VOLUME**   auf der Fernbedienung.

Hinweis

Der Klangpegel (BAS [Bässe], MID [Mitteltöne], TRB [Höhen]) kann nur eingestellt werden, wenn die Funktionen EQ und XDSS+ auf "Off" eingestellt wurden.

XDSS+ (Extreme Dynamic Sound System)

Halten Sie die Taste **EQ/XDSS+** gedrückt. (XDSS+: Verstärkt den Klang der Höhen und Bässe.) Halten Sie diese Taste zum Abbrechen erneut gedrückt.

Uhrzeit anzeigen

Betätigen Sie die Taste **DISP** (bzw. die Taste **DISP.** auf der Fernbedienung), um die Uhrzeit anzuzeigen.



Einstellen der Uhrzeit

Falls kein RDS CT-Zeitsignal empfangen wird oder die Option C-T im Einstellungs Menü auf OFF eingestellt wurde, kann die Uhrzeit manuell eingestellt werden.

Hinweise zur Einstellung der Einstellung C-T (Uhrzeit) ON/OFF finden Sie auf Seite 13.



- 1 Halten Sie die Taste **DISP** (bzw. **DISP.** auf der Fernbedienung) mindestens eine Sekunde lang gedrückt.
- 2 Stellen Sie mit den Tasten **▶|+(▶▶▶▶▶|** auf der Fernbedienung) die Stunde ein.
- 3 Stellen Sie mit den Tasten **-|◀(|◀◀◀◀|** auf der Fernbedienung) die Minuten ein.
- 4 Drücken Sie nochmals die Taste **DISP** (bzw. **DISP.** auf der Fernbedienung), um die Einstellung zu beenden.

CDs anhören





	AM RADIO	AUF DER FERNBED.
1. Bedienungsfeld öffnen. [Nur Modell LAC8900RN]		-
2. CD einlegen.	-	-
3. Lautstärke einstellen.	PWR-Regler drehen	VOLUME  

CDs anhören - und mehr





CD-Wiedergabe unterbrechen und fortsetzen

Betätigen Sie während der Wiedergabe die Taste  am Radio (bzw. die Taste  auf der Fernbedienung). Um die Wiedergabe fortzusetzen, betätigen Sie diese Taste nochmals.

Suchlauf innerhalb eines Titels/einer Datei

Halten Sie während der Wiedergabe die Taste  /  am Radio (bzw. die Taste  /  auf der Fernbedienung) ca. eine Sekunde lang gedrückt und lassen Sie die Taste an der gewünschten Stelle los.

Zum nächsten Titel/zur nächsten Datei springen

Betätigen Sie die Taste  /  am Radio (bzw. die Taste  /  auf der Fernbedienung). Um zum vorherigen Titel zu springen, betätigen Sie innerhalb der ersten drei Sekunden der Spielzeit kurz die Taste . Um zu einer bestimmten Datei/einem bestimmten Titel zu springen, betätigen Sie auf der Fernbedienung die Taste [#] gefolgt von der gewünschten Titelnummer.

Anspielen

Betätigen Sie oder halten Sie die Taste **INT** am Radio (bzw. die Taste **INT** auf der Fernbedienung) gedrückt. Daraufhin werden die ersten zehn Sekunden aller Dateien im ausgewählten Ordner ( **INT**) bzw. aller Titel/Dateien (**INT**) auf der Disc wiedergegeben. Betätigen Sie zum Beenden der Anspielfunktion diese Taste nochmals.

Wiederholen

Betätigen Sie oder halten Sie die Taste **RPT** am Radio (bzw. die Taste **RPT** auf der Fernbedienung) gedrückt. Daraufhin werden die ausgewählten Titel/Dateien (1 **RPT**) bzw. der Ordner ( **RPT**) auf der Disc mehrmals wiedergegeben. Betätigen Sie diese Taste zur normalen Wiedergabe nochmals.

Shuffle

Betätigen Sie oder halten Sie die Taste **SHF** am Radio (bzw. die Taste **SHF** auf der Fernbedienung) gedrückt. Daraufhin werden alle Dateien im ausgewählten Ordner ( **SHF**) bzw. alle Titel/Dateien (**SHF**) auf der Disc in zufälliger Reihenfolge wiedergegeben. Betätigen Sie die Taste **SHF** zur normalen Wiedergabe nochmals.

Hinweis

Wenn Sie während der Zufalls-Wiedergabe die Taste  betätigen, gelangen Sie nicht zurück zum vorherigen Titel.

MP3-/WMA-Track -10/+10

(Falls kein oder ein Ordner vorhanden ist.) Drücken Sie während der Wiedergabe die Taste **V/PS**, um 10 Tracks zurück, bzw. die Taste **N/AS**, um 10 Tracks vor zu springen.

MP3-/WMA-Ordner AUF/AB

(Falls mehr als zwei Ordner vorhanden sind.) Drücken Sie während der Wiedergabe die Taste **V/PS**, um zum vorherigen, bzw. die Taste **N/AS**, um zum nächsten Ordner zu gelangen.

Informationen über den aktuellen Musiktitel anzeigen

MP3- und WMA-Dateien sind häufig mit Tags versehen. Diese Tags enthalten Informationen zu Titel, Künstler oder Album. Betätigen Sie während der Wiedergabe einer MP3-/WMA-/CD TEXT-Datei mehrmals die Taste **DISP**. Falls keine Zusatzinformationen vorhanden sind, wird die Meldung "NO TEXT" angezeigt.

Hinweis

-  : Während der Wiedergabe einer MP3-/WMA-Datei wird dieses Symbol angezeigt.
- Die Kompatibilität dieses Gerätes mit MP3-/WMA-Discs unterliegt folgenden Einschränkungen:**
 1. Samplingfrequenz: 8 - 48 kHz (MP3) 22,05 - 48 kHz (WMA)
 2. Bitrate: zwischen 8 und 320 Kbps (einschl. VBR) (MP3) bzw. 32 - 320 Kbps (WMA)
 3. Das Dateisystem einer CD-R/CD-RW sollte das Format "ISO 9660" besitzen.
 4. Falls MP3-/WMA-Dateien mit einer Software ohne DATEISYSTEM erzeugt werden, z. B. "Direct-CD", können keine MP3-/WMA-Dateien abgespielt werden. Wir empfehlen das Programm "Easy-CD Creator", mit dem ein ISO9660-Dateisystem erzeugt wird.

Außerdem ist zu beachten, dass für das Herunterladen von MP3/WMA-Dateien aus dem Internet eine Genehmigung erforderlich ist. Unser Unternehmen ist nicht zur Erteilung solcher Genehmigungen berechtigt. Die erforderlichen Genehmigungen sind bei den jeweiligen Urheberrechtsinhabern einzuholen.

Radio hören

	AM RADIO	AUF DER FERNBED.
1. Tuner als Quelle wählen.	SRC	SRC
2. Frequenzband auswählen.	BAND	BAND
3. Automatischer Suchlauf. Manueller Suchlauf.	- ◀ / ▶ + Gedrückt halten - ◀ / ▶ +	◀◀◀◀/▶▶▶▶ Gedrückt halten ◀◀◀◀/▶▶▶▶

Radio hören - und mehr

Automatischer Senderspeicher

Drücken Sie die Taste **N/AS**. Die sechs stärksten Senderfrequenzen werden automatisch auf den Speicherplatznummern 1-6 in der Reihenfolge ihrer Empfangsstärke gespeichert. Drücken Sie zum Abbrechen die Taste **N/AS**.

Senderfrequenzen speichern und aufrufen

- 1 Betätigen Sie die Taste **BAND**, um das gewünschte Frequenzband zum Speichern auszuwählen.
- 2 Suchen Sie die gewünschte Frequenz und halten Sie eine der Speicherplatztasten 1-6 gedrückt, bis ein Signal ertönt.
- 3 Wiederholen Sie die Schritte 1-2, um weitere Sender zu speichern. Wenn Sie nun eine der Speicherplatztasten drücken, wird der jeweils gespeicherte Radiosender eingestellt.

Gespeicherte Radiosender durchlaufen

Drücken Sie die Taste **V/PS**. Daraufhin werden alle gespeicherten Sender nacheinander aufgerufen. Drücken Sie zum Abbrechen die Taste **V/PS**.

Gespeicherte Radiosender einstellen

Betätigen Sie die Taste **BAND**, um das Frequenzband auszuwählen, und drücken Sie dann die gewünschte Speicherplatztaste 1-6 (bzw. eine Speicherplatztaste 1-6 auf der Fernbedienung).

Hinweis

Wenn Sie einen Radiosender für eine Speicherplatztaste speichern wollen, die bereits durch einen Sender des gleichen Frequenzbandes belegt ist, wird der vorhandene Sender automatisch gelöscht.

RDS-Sendungen hören

	AM RADIO	AUF DER FERNBED.
1. Tuner als Quelle wählen.	SRC	SRC
2. UKW-Frequenzband wählen.	BAND	BAND
3. Programmart wählen.	Gedrückt halten TA/PTY	-
4. Sender der Programmartenkennung wählen.	1-6	1-6

RDS-Informationen zur Sendung.

Halten Sie mehrmals die Taste **TA/PTY** gedrückt, um eine Kategorie auszuwählen. Musikgruppe → Sprachgruppe → Suche aus

NR. MUSIKGRUPPE	NR. SPRACHGRUPPE
1. POP M, ROCK M	1. NEWS, AFFAIRS, INFO
2. EASY M, LIGHT M.	2. SPORT, EDUCATE, DRAMA
3. CLASSICS, OTHER M	3. CULTURE, SCIENCE, VARIED
4. JAZZ, COUNTRY	4. WEATHER, FINANCE, CHILDREN
5. NATION M, OLDIES	5. SOCIAL, RELIGION, PHONE IN
6. FOLK M	6. TRAVEL, LEISURE, DOCUMENT

USB-Gerät anschließen

	AM RADIO	AUF DER FERNBED.
1. USB-Verschluss öffnen.	-	-
2. USB-Gerät anschließen.	-	-
3. Lautstärke einstellen.	PWR-Regler drehen	VOLUME ^ v

Zu einem anderen Gerät wechseln

Betätigen Sie beim Anschluss dieses Gerätes an ein Multi-Lesegerät die Taste **BAND/DRIVE** (bzw. die Taste **BAND/DRV** auf der Fernbedienung), um zum nächsten Laufwerk zu wechseln. Bei jedem Drücken dieser Taste wird das Laufwerk gewechselt.

Hinweis

- Falls bereits ein USB-Gerät angeschlossen ist, betätigen Sie die Taste **SRC** (bzw. die Taste **SRC** auf der Fernbedienung), um das USB-Gerät als Quelle zu wählen.
- Die Funktionen Pause/Anspielen/Wiederholen/Shuffle/... sind mit den Funktionen unter "CDs anhören - und mehr" identisch. Siehe Seite 11.

Anschluss von Zusatzgeräten

	AM RADIO	AUF DER FERNBED.
1. Schließen Sie ein Zusatzgerät über ein Eingangskabel an die AUX-Buchse an.	-	-
2. AUX als Quelle wählen.	SRC	SRC
3. Wiedergabe des angeschlossenen Zusatzgerätes starten.	-	-
4. Lautstärke einstellen.	PWR-Regler drehen	VOLUME ^ v

Einstellungen ändern

	AM RADIO	AUF DER FERNBED.
1. Wählen Sie einen Eintrag.	Gedrückt halten MENU	Gedrückt halten SEL/MENU
2. Quelle auswählen.	PWR-Regler drehen	VOLUME ^ v
3. Einstellung beenden.	Gedrückt halten MENU	Gedrückt halten SEL/MENU

- AF (Ausweichfrequenz) ON/OFF
Sollte die Empfangsqualität abnehmen, stellt der Tuner mit Hilfe der PI- und AF-Codes automatisch einen Sender im Netzwerk mit gutem Empfang ein.
- REG (Bereich) ON/OFF
REG ON (EIN): Falls das Empfangssignal des Senders abnimmt, schaltet das Gerät zu einem anderen Sender innerhalb des Netzwerks um, der dasselbe Programm ausstrahlt.
REG OFF (AUS): Falls das Empfangssignal des Senders abnimmt, schaltet das Gerät zu einem Sender innerhalb des Netzwerks um, der dasselbe Programm ausstrahlt. (Die Sendung kann sich vom bisherigen Programm unterscheiden.)
- TA (Verkehrsdurchsagekennung) ALARM/SEEK
TA ALARM: Falls der eingestellte Sender fünf Sekunden lang keine TP-Informationen ausstrahlt, ertönt ein doppelter Signalton.
TA SEEK: Falls der eingestellte Sender fünf Sekunden lang keine TP-Informationen empfängt, wechselt der Empfänger zum nächsten Sender mit TP-Informationen.

- PI (Programmkettenkennung) SOUND/MUTE
PI SOUND (TON): Falls der Ton eines Senders mit einer anderen Programmkettenkennung nur mit Unterbrechungen zu hören ist, wird der Ton nach einer Sekunde stumm geschaltet.
PI MUTE (STUMM): Falls ein Sender mit einer anderen PI nicht störungsfrei zu hören ist, schaltet der Empfänger den Ton sofort stumm
- C-T (Uhrzeit) ON/OFF
Die Uhrzeit kann über die RDS-Funktion CT eingestellt werden. Falls kein RDS CT-Zeitsignal empfangen wird oder die Option C-T auf OFF eingestellt wurde, kann die Uhrzeit manuell eingestellt werden. Hinweise zum Einstellen der Uhrzeit finden Sie auf Seite 10.
- AUX (Zusatzgerät) ON/OFF
An dieses Gerät können weitere Zusatzgeräte angeschlossen werden. Die Zusatzgeräte-Einstellung muss beim Anschluss solcher Zusatzgeräte eingeschaltet werden.
- AUX (Zusatzgeräte) 00dB/+6dB
Die Lautstärke kann für jede Quelle angepasst werden, um plötzliche Änderungen der Lautstärke zu vermeiden, jedoch nur, wenn bei der Auswahl der Quelle die Option AUX auf ON eingestellt wurde. Die Einstellung lautet entweder 0 dB oder +6 dB. Ohne Einstellung des Line-Eingangspegels kann der Ton beim Umschalten der Quelle von einem Zusatzgerät zum nächsten plötzlich sehr laut werden.
- DEMO OFF/ON
Die Anzeige beim Hören einer Gerätequelle kann angepasst werden, so dass z. B. Informationen, die Funktion oder der Equalizer angezeigt werden.
- LCD WHI / RED
Farbe der LCD-Anzeige ändern. WHI (Weiß) <-> RED (Rot)
- LED BLU/RED/AUTO
Tastenfarbe ändern. BLU (Blau) <-> RED (Rot) <-> AUTO
- COL TM (Farbe der Zeitanzeige ändern)
Die Dauer bis zum Ändern der Farbe der LED-Anzeige zwischen 5 und 60 Sekunden kann nur geändert werden, wenn die Option LED auf AUTO eingestellt wurde.
- SW (Subwoofer) OFF / 55HZ / 85HZ / 120HZ
Subwoofer aktivieren.
- DIM (Dimmer) OFF / ON / AUTO
Die Helligkeit des Anzeigefensters kann nur bei eingeschaltetem Gerät eingestellt werden. Wenn die Option DIMMER auf AUTO eingestellt ist, richtet sich der Dimmer nach der Dimmer-Einstellung des Fahrzeugs.
- DIM L (Dimmer Level)
In der Einstellung DIM auf ON/AUTO kann die Dimmerstufe eingestellt werden. (-2,-1,0,+1,+2)
- A-EQ (Auto-EQ) ON/OFF
Die Funktion AUTO-EQ ist nur für bei Musikdateien mit zusätzlichen Informationen zum Genre möglich. Wenn die Funktion AUTO EQ auf ON eingestellt ist, werden POP, CLASSIC, ROCK oder JAZZ je nach Musik-Genre automatisch ausgewählt.
- BEEP 2ND/ALL
BEEP 2ND : Der Signalton ist nur beim Gedrückthalten einer Taste (länger als eine Sekunde) zu hören.
BEEP ALL : Beim Drücken einer beliebigen Taste ertönt ein Signal.

Verbindung über *Bluetooth* Wireless-Technologie

Vor der Verbindung muss die Bluetooth-Funktion Ihres Telefons aktiviert werden. Hinweise finden Sie in der Bedienungsanleitung des Telefons. Die Verbindung Ihres Gerätes mit dem Bluetooth-Telefon muss nur einmal eingerichtet werden. Bei erfolgter Verbindung wird das Bluetooth-Telefon eingetragen (Gerät 1-5) und die Anzeigen am Gerät blinken nicht mehr. Die Dauer bis zur Verbindung kann je nach Telefonmodell variieren. Die PIN-NUMMER lautet 1234.

	AM RADIO
1. Menü aufrufen.	B/T
2. Menü "CONNECTION" aufrufen.	PWR-Regler drehen
3. Telefone mit Bluetooth Wireless-Technologie suchen.	Betätigen PWR
4. Ein Telefon für die Verbindung auswählen.	PWR-Regler drehen
5. Telefon verbinden.	Betätigen PWR
6. Menü "CONNECT" wählen.	Betätigen PWR

Verbindung über *Bluetooth* Wireless-Technologie - und mehr

Telefon trennen

Siehe Seite 16. Rufen Sie das Menü (B/T -> CONNECTION -> Name angeschlossenes Gerät -> DISCONNECT) auf.

Einen Anruf entgegennehmen und beenden

Drücken Sie beim Klingelzeichen die Taste **B/T** und nehmen Sie das Gespräch entgegen. Halten Sie zum Auflegen die Taste **B/T** gedrückt.

Einen Anruf abweisen

Halten Sie beim Klingelzeichen die Taste **B/T** gedrückt.

Einen Anruf über eine gespeicherte Schnellwahlnummer tätigen

Drücken Sie nacheinander die Taste B/T sowie eine Schnellwahlnummer (1-6).

Hinweis bei Anruf in Abwesenheit

Falls Sie einen eingehenden Anruf verpasst haben, erscheint die Meldung "Anruf in Abwesenheit" in der Anzeige (ohne Headset-Profil). Wenn das Symbol " ? " angezeigt wird, rufen Sie das Menü (B/T -> CALL -> MISSED). Hier können Sie die Liste der Anrufe in Abwesenheit anzeigen. Drücken Sie zum Anrufen die Taste B/T. Um das Gespräch zu beenden und das Telefon aufzulegen, halten Sie die Taste **B/T** gedrückt.

Audioübertragung

Die Audio-Verbindung zwischen Ihrem Telefon mit Bluetooth Wireless-Technologie und diesem Gerät lässt sich umschalten.

1 Drücken Sie zum Abnehmen die Taste **B/T**.

2 Drücken Sie nochmals auf **B/T**. Die Meldung "Private" wird angezeigt.

Drücken Sie bei ausgewähltem Privat-Modus des Gerätes die Taste **B/T**, um das Gespräch im Freisprechbetrieb fortzusetzen.

Letzten Teilnehmer anrufen

Die Einträge werden von den neuesten bis zu den ältesten Anrufen sortiert. Das Gerät wiederum speichert alle kürzlich auf dem Telefon eingegangenen und getätigten Anrufe. Siehe Seite 16.

✦ *Hinweis*

- Um ein Auslandsgespräch zu führen, drücken Sie die Taste **►I+**, um das Zeichen "+" voranzustellen.
- Das Zeichen "+" kann nur bei Auswahl der Detailliste Anruf in Abwesenheit, Gewählte Nummer oder Angenommener Anruf hinzugefügt werden.
- Einen Anruf abweisen/Einen Anruf über eine gespeicherte Schnellwahlnummer tätigen/Anrufe in Abwesenheit (Diese Funktionen sind nur bei Telefonen mit Headset möglich.)

Verbinden des Gerätes mit einem Bluetooth-Gerät (MP3-Player, MP3-Telefon...)

Wenn Sie eine Verbindung des Gerätes zu einem Bluetooth-Gerät herstellen, können Sie über die Wireless-Verbindung z. B. MP3-Musik hören. Die Bedienung eines Bluetooth-Gerätes gleicht der Bedienung eines Bluetooth-Telefons. Hinweise finden Sie in der Bedienungsanleitung des Telefons.

Wiedergabe von MP3-Dateien

Sobald Sie die Bluetooth-Funktion aktivieren, wird auf dem Bluetooth-Gerät die Meldung "Bluetooth" angezeigt. Die Bluetooth-Funktion bleibt solange aktiviert, bis das Gerät ausgeschaltet wird. Drücken Sie mehrmals die Taste **SRC** und wählen Sie "B/T Music", um auf dem Gerät gespeicherte MP3-Dateien wiederzugeben. Hinweise finden Sie in der Bedienungsanleitung des Telefons.

Telefonnummer des letzter Anrufers speichern

Es können bis zu sechs gewünschte Telefonnummern sowie die Nummer des letzten Anrufers auf einfache Weise per Tastendruck gespeichert werden. Siehe Seite 14. Rufen Sie das Menü (CALL -> RECEIVED -> Drehen Sie den **PWR**-Regler, um die zu speichernde Telefonnummer auszuwählen -> SAVE -> Wählen Sie 1 bis 6).

Hinweise zu Profilen der Bluetooth Wireless-Technologie

Um die Bluetooth Wireless-Technologie zu nutzen, müssen die Geräte mit bestimmten Profilarten kompatibel sein. Dieses Gerät unterstützt die folgenden Profile.

GAP (Generic Access Profile [Zugriffssteuerung mit Authentifizierung])

HFP (Hands Free Profile [Schnurlose Telefonie])

HSP (Head Set Profile [Schnurloses Headset])

GAVDP (Generic Audio/Video Distribution Profile [Übertragung von Audio-/ Videodaten])

A2DP (Advanced Audio Distribution Profile [Übertragung von Audiodaten])

AVRCP (Audio/Video Distribution Remote Control Profile [Audio-/Video-Fernbedienung])

OPP (Object Push Profile [Object Push-Profil])

Tasten mit Bluetooth Wireless-Funktionen

B/T : Aufrufen der B/T-Einstellungen.

►I+ : Drücken Sie beim Schreiben von Text diese Taste, um zum nächsten Zeichen zu wechseln.

- **PWR**-Regler drücken: Wechseln Sie zur nächsten Einstellungsoption.
- **PWR**-Regler drehen: Weiter zur nächsten Einstellung bzw. Zeichen beim Schreiben von Text auswählen.

-I◄ : Ein Zeichen löschen bzw. zurück previous contents. Zum Löschen aller eingegebenen Wörter während der Texteingabe mind. eine Sekunde gedrückt halten.

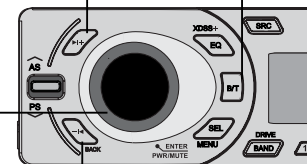

[LAC8900RN]

Hinweis

Die Taste B/T des Modells LAC7900RN befindet sich an anderer Stelle als beim Modell LAC8900RN. Die Funktionen sind jedoch identisch.

Einstellungen vornehmen (Bluetooth Wireless-Technologie)

B/T

CALL	RECEIVED	Telefonnummernliste ANGENOMMEN/GEWÄHLT IN ABWESENHEIT. Um eine Telefonnummer zu wählen, markieren Sie die Nummer und drücken Sie auf PWR . Zum Speichern die Nummer markieren und auf PWR drücken. Wenn "SAVE" angezeigt wird, nochmals auf PWR drücken. Drehen Sie den PWR -Regler und wählen Sie eine Schnellwahlnummer (1-6). Drücken Sie nochmals die Taste PWR . Die Telefonnummer wird gespeichert.
	DIALED	
	MISSED PRESET	— VOREINSTELLUNG: Gespeicherte Schnellwahlnummer anzeigen und löschen. Um die Telefonnummer zu löschen, wählen Sie die Speicherplatznummer durch Drehen des Reglers PWR . Drücken Sie dann auf PWR . Sobald die Meldung „DELETE“ erscheint, drücken Sie nochmals auf PWR .
	REDIAL	— WAHLWIEDERHOLUNG: Anzahl der Wahlwiederholungen einstellen. (1 MAL <-> 2 MAL)
	DIAL	— WÄHLEN: Telefonnummer direkt am Gerät eingeben. Zur Auswahl der Nummern 1-10 den Lautstärkeregler drehen. Drücken Sie auf ▶I+ , um die Telefonnummer zu erzeugen. Drücken Sie zum Anrufen die Taste B/T .
PHONEBOOK	LIST	— LISTE: Anzeigen der Liste der im Telefonbuch gespeicherten Telefonnummern.
	SEARCH	— Telefonnummer in der Liste suchen. (nur Englisch und Russisch) Halten Sie die Taste ▶I+ mindestens eine Sekunde lang gedrückt, um zwischen Russisch und Englisch umzuschalten.
	GET (ADD)	— GET (Bei Verbindung): Telefonbuch des Telefons übertragen. (Dieses Menü wird nur bei Telefonen aktiviert, die diese Funktion unterstützen.) HINZUFÜGEN (Ohne Verbindung): Telefonbucheintrag direkt hinzufügen. Der Name des angeschlossenen Gerätes wird angezeigt. Falls das Gerät nicht verbunden ist, können Sie nach verfügbaren Telefonen zur Verbindung suchen. Wählen Sie das Register im Menü Verbindung.
CONNECTION	Name angeschlossenes Gerät	
SETUP	VISIBILITY	— SICHTBARKEIT: Sie können Ihr Gerät für andere unsichtbar machen. (SHOWN <-> HIDDEN)
	AUTO CONN	— AUTOM. VERB.: Verbindung automatisch herstellen oder nicht. (ON <-> OFF)
	AUTO ANSWER	— AUTOM. ANTWORT: Automatisch antworten oder nicht. (ON <-> OFF)
	MIC VOLUME	— MIKROFON-LAUTSTÄRKE: Mikrofonlautstärke des Telefons von 1 bis 5 einstellen. Während eines Gesprächs über die Bluetooth Wireless-Technologie, drehen Sie den Regler PWR , um die Mikrofonlautstärke einzustellen.
BT INFO	NAME	— NAME: Name dieses Gerätes ändern.
	PIN-1234	— PIN-Nummer: PIN-Nummer ändern. Die Voreinstellung lautet 1234.
	ADDRESS	— ADRESSE: Adresse anzeigen.

Kompatibilitätsliste für Telefone (Bluetooth Wireless-Technologie)

Liste der Bluetooth-Geräte der jeweiligen Hersteller.

H : Freisprecheinrichtung
A : Audioübertragung (A2DP)

P : Telefonbuch synchr (GET)
V : Object Push (Vcard, ADD)

Hersteller	Liste	F	A	T	V	Hersteller	Liste	F	A	T	V	Hersteller	Liste	F	A	T	V			
Nokia	3230	○			○	Nokia	N70	○			○	SONY	K610i	○	○	○	○			
	3250	○			○		N71	○			○		ERICSSON	K618i	○	○			○	
	3650	○		○	○		N73	○			○		K700i	○					○	
	5300	○	○	○	○		N77	○	○		○		K750i	○			○	○	○	○
	6021	○		○	○		N80	○			○		K770i	○	○					○
	6103	○		○	○		N90	○			○		K800i	○	○	○				○
	6120	○	○		○		N91	○			○		M600i	○	○	○	○			○
	6131	○		○	○		N92	○			○		P990i	○	○	○	○			○
	6230	○			○		N93	○			○		S500i	○	○	○	○			○
	6270	○			○		N95	○	○		○		S700i	○						○
	6280	○	○		○	N-Gage	○			○	T610	○						○		
	6600	○			○	N-Gage QD	○			○	T618	○						○		
	6630	○			○	Motorola	A1000	○			○	T628	○					○		
	6650	○			○		A780	○			○	T68i	○					○		
	6670	○			○		E1000	○			○	V600	○					○		
	6680	○			○		E1070	○	○		○	V800	○						○	
	6681	○			○		E398	○			○	W550i	○						○	
	6820	○			○		E550	○			○	W710i	○	○					○	
	7370	○		○	○		E680	○			○	W800i	○						○	
	7380	○		○	○		E680i	○			○	W810i	○						○	
	7610	○			○		KRZR K1	○	○		○	W850i	○	○					○	
	7650	○			○		L72	○	○		○	Z1010	○						○	
	7600	○			○		RAZR V3	○			○	Z600	○						○	
	7610	○			○		RAZR V3i	○			○	Z608	○						○	
	7650	○			○		RIZR Z8	○	○		○	SAMSUNG	D500	○					○	
	8600	○	○		○		ROKR E2	○	○		○		D600	○	○					○
	8800	○	○	○	○		ROKR E6	○	○		○		D820	○		○				○
9500	○			○	SLVR L7		○			○	D900		○	○					○	
3650 (Italy)	○			○	U6		○			○	E770		○	○					○	
5500 SPORT	○			○	V195	○			○	E900	○							○		
6230i	○			○	V360	○			○	i600	○		○					○		
6820a	○			○	V3X	○	○		○	T509	○							○		
7500prism	○	○		○	V500	○			○	X820	○		○	○				○		
7650 (Italy)	○			○	V525	○			○	Z540V	○							○		
8910i	○			○	V600	○			○								○			
9300i	○			○					○								○			
E50	○			○					○								○			
E60	○			○					○								○			
E61	○			○					○								○			
E62	○			○					○								○			
E70	○			○					○								○			

Liste der Bluetooth-Geräte der jeweiligen Hersteller.

F : Freisprecheinrichtung
A : Audioübertragung (A2DP)

F : Phonebook Sync (GET)
A : Object Push (Vcard, ADD)

Hersteller	Liste	H	A	P	V	Hersteller	Liste	H	A	P	V	Hersteller	Liste	H	A	P	V		
SIEMENS	EF81	○		○	○	LG	CU500	○	○		○	PHILIPS	O2 Xda Atom	○	○				
	S55	○			○		KE970	○	○		○	SHARP	GX15	○				○	
	S65	○			○		KG245	○			○	SHARP	GX25	○				○	
	S88	○			○		KG800	○			○	I-MATE	K-JAM	○				○	
	SK65	○			○		U880	○			○	PANTECH	PG6200	○	○			○	
	SL75	○	○		○		U890	○	○			NEC	N750	○					
	SX1	○			○							NEC	N930	○					
	SXG75	○			○							SAGEM	MYX6-2	○					
BLACK BERRY	8100(PEARL)	○																	
	8800	○			○	○													
	8707v	○																	
HP	HW6915	○			○	○													
PALM	Treo750v	○	○																

Note

1. Falls das Telefon die Funktion <Bluetooth-Stromsparbetrieb> besitzt, sollte diese Funktion eingeschaltet werden, um die Verbindung aufrecht zu erhalten.
2. Beim Umschalten des Gesprächsmodus von der Freisprecheinrichtung zum Telefon könnte die Verbindung getrennt werden.
3. Nicht alle Telefonmodelle besitzen die Abweisen-Funktion.
4. Bei schwacher Telefonbatterie können Störungen auftreten.



“Die Bluetooth Markennamen und Logos sind Eigentum der Bluetooth SIG, Inc. LG Electronics besitzt eine Genehmigung für die Verwendung dieser Marken. Alle anderen Markennamen und Handelsbezeichnungen sind Eigentum der jeweiligen Besitzer.”

Bluetooth® Wireless-Technologie ist ein System, das Funkverbindungen zwischen elektronischen Geräten innerhalb eines Bereichs von max. 10 Metern ermöglicht. Für die Verbindung von einzelnen Geräten untereinander über die Bluetooth® Wireless-Technologie fallen keine Gebühren an. Auf diese Weise kann beim Cascade ein Mobiltelefon über Bluetooth gesteuert werden.

Voraussetzung ungen für den Bluetooth Wireless-Betrieb

- Nahe Windschutzscheibe.
- Klimaanlage/Heizung abschalten.
- Fahrzeug abstellen oder langsam fahren.
- Gespräche nur an ruhigen Orten führen.
- Je nach Telefonmodell, Straßenzustand, Wetterverhältnissen usw. kann die Gesprächsqualität variieren.
- Das Telefonieren während der Fahrt kann zu unerwarteten Unfällen führen.
- Die Bluetooth Wireless-Funktion ist mit bestimmten Bluetooth-Telefonen nicht störungsfrei möglich.

Störungsbehebung

	Störung	Ursache	Behebung
Allgemein	Gerät lässt sich nicht einschalten. Gerät funktioniert nicht.	Leitungen und Anschlüsse sind falsch angeschlossen.	Nochmals alle Anschlüsse überprüfen.
		Sicherung ist durchgebrannt.	Ursache für die Überlastung feststellen und Sicherung ersetzen. Es muss unbedingt eine Sicherung mit derselben Nennleistung eingesetzt werden.
		Lärm und andere Faktoren können die Funktion des integrierten Mikroprozessors beeinflussen.	Gerät aus- und wieder einschalten.
	Keine Tonausgabe. Lautstärke lässt sich nicht erhöhen.	Kabel sind nicht richtig angeschlossen.	Kabel richtig anschließen.
CD	Die Musiktitel springen. Keine Wiedergabe möglich.	Das Gerät ist nicht fest montiert.	Das Gerät fest montieren.
		Disc ist verschmutzt.	Reinigen Sie die Disc.
		Der eingelegte Disc-Typ kann nicht wiedergegeben werden.	Ermitteln Sie den Disc-Typ.
Radio	Es können keine Radiosender eingestellt werden.	Die Empfangsstärke der Sender ist zu gering (bei der automatischen Sendereinstellung.)	Stellen Sie die Sender manuell ein.
		Es wurde kein Sender gespeichert oder die Speicherplatztasten wurden gelöscht (bei der automatischen Einstellung der Speicherplätze.)	Nehmen Sie die Voreinstellungen der Sender vor. (Siehe Seite 12.)
Fernbedienung	Gerät funktioniert nicht richtig, selbst bei Drücken der entsprechenden Tasten auf der Fernbedienung.	Batterie ist schwach.	Eine neue Batterie einlegen.

Technische Daten

Allgemein

Ausgangsleistung	53W x 4CH (Max.)
Stromversorgung	DC 12V
Lautsprecherimpedanz	4Ω
Masse	Negativ
Abmessungen (B x H x T)	180 x 50 x 176 mm (ohne Bedienteil)
Leergewicht	1,3 kg

Radio

UKW-Empfänger

Frequenzbereich	87,5-107,9, 87,5-108
Störabstand	55 dB
Klirrfaktor	0,7%
Zulässige Empfindlichkeit	12 dBμV

MW(AM)-Empfänger

Frequenzbereich	520-1720 oder 522-1620 kHz
Störabstand	50 dB
Klirrfaktor	1,0%
Zulässige Empfindlichkeit	28 dBμV

CD

Frequenzgang	20 Hz-20 kHz
Störabstand	80 dB
Klirrfaktor	0,12 %
Kanaltrennung (1kHz)	55 dB

AUX

Frequenzgang	20 Hz-20 kHz
Störabstand	80 dB
Klirrfaktor	0,1 %
Kanaltrennung (1kHz)	45 dB
Max. Eingangspegel (1kHz)	1,1V

Bluetooth

TX POWER	4 dBm
Frequenzbereich	2402 - 2480MHz
Version	Bluetooth-Spezifikation 2.0 + EDR

USB

Version	USB 1,1
---------	---------

Line-AUSGANG

Subwoofer (optional)	
Frequenzgang	Frequenzgang 20 Hz - 120 Hz
Ausgangsspannung	1,8 V (Max.)
Line-Ausgang	
Frequenzgang	20 Hz - 20 kHz
Ausgangsspannung	1,8 V (Max.)

Änderungen an Ausführung und technischen Daten sind ohne Vorankündigung vorbehalten.