



ESPAÑOL

DV4S2H



Como socio de ENERGY STAR®, LG ha establecido que este producto, o modelos de producto, cumplen las directrices ENERGY STAR® de rendimiento energético.

ENERGY STAR® es una marca registrada de los EE.UU.

P/No. : MFL58825929

Precauciones de seguridad



PRECAUCIÓN

RIESGO DE DESCARGA ELÉCTRICA. NO ABRIR



PRECAUCIÓN: NO RETIRE LA CARCASA (O CUBIERTA POSTERIOR) A FIN DE REDUCIR EL RIESGO DE DESCARGAS ELÉCTRICAS. NO INTENTE REPARAR LAS PIEZAS INTERNAS. DELEGUE TODAS LAS LABORES DE REPARACIÓN AL PERSONAL DE MANTENIMIENTO CUALIFICADO.



Este símbolo de relámpago con punta de flecha dentro de un triángulo equilátero está diseñado para alertar al usuario de la presencia de voltajes peligrosos no aislados en el interior del producto, que podrían tener la suficiente magnitud como para constituir un riesgo de descarga eléctrica.



El signo de exclamación dentro de un triángulo equilátero está diseñado para alertar al usuario de la presencia de instrucciones importantes de operación y mantenimiento (reparación) en la documentación incluida con el producto.

CUIDADO: NO EXPONGA ESTE PRODUCTO A LA LLUVIA O HUMEDAD, A FIN DE EVITAR EL RIESGO DE INCENDIO O DESCARGA ELÉCTRICA.

ADVERTENCIA: No instale este equipo en un espacio cerrado, como en una estantería o mueble similar.

PRECAUCIÓN: No bloquee ninguno de los orificios de ventilación. Instalar conforme a las instrucciones del fabricante. Las ranuras y orificios de la carcasa cumplen un propósito de ventilación y aseguran el correcto funcionamiento del producto, y a fin de protegerlo de un posible sobrecalentamiento. Los orificios no deben bloquearse en ningún caso colocando el producto sobre una cama, sofá, alfombra o superficie similar. Este producto no debe colocarse en una instalación empotrada, como una librería o estante, a menos que se proporcione una correcta ventilación del mismo y se respeten todas las instrucciones del fabricante.

PRECAUCIÓN: Este producto utiliza un sistema láser.

Para garantizar un uso correcto de este producto, lea detenidamente el manual del propietario y guárdelo para futuras referencias. Si la unidad requiriera mantenimiento, póngase en contacto con un centro de servicio autorizado. El uso de controles, ajustes o el rendimiento de los procedimientos que no sean aquellos aquí especificados podría resultar en una exposición peligrosa a la radiación. Para evitar la exposición directa al rayo láser, no intente abrir la carcasa. Radiación del láser visible al abrirla. **NO MIRE DIRECTAMENTE AL LÁSER.**

PRECAUCIÓN: El equipo no debe ser expuesto al agua (goteo o salpicadura), y no deben colocarse sobre éste objetos que contengan líquidos, como floreros.

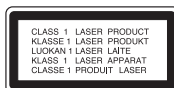

CUIDADO en relación al cable de alimentación

Se recomienda que la mayoría de los equipos sean ubicados en un circuito dedicado;

Es decir, en un circuito de toma única que sólo alimentará ese equipo y que no tiene enchufes adicionales ni circuitos derivados. Compruebe la página de especificaciones de este manual de usuario para estar seguro. No sobrecargue los enchufes de pared. Los enchufes de pared sobrecargados, sueltos o dañados, los cables de alimentación desgastados o el aislamiento del cable dañado o roto son situaciones peligrosas. Cualquiera de estas condiciones podría causar una descarga eléctrica o fuego.

Examine periódicamente el cable de su electrodoméstico, y si su aspecto indica daños o deterioro, desenchúfelo, cese el uso del electrodoméstico y haga que un profesional del servicio cualificado lo sustituya por un recambio exacto y autorizado de un servicio técnico autorizado. Proteja el cable de alimentación de daños físicos o mecánicos y evite doblarlo, aplastarlo, pellizcarlo o pisarlo con una puerta o caminar sobre él. Preste particular atención a los enchufes, tomas de pared, y el punto donde el cable sale del electrodoméstico.

Para desconectar la alimentación principal, retire el cable principal de alimentación. Durante la instalación del producto, asegúrese de que el enchufe sea fácilmente accesible.

Fabricado bajo licencia de Dolby Laboratories. "Dolby" y el símbolo de la doble-D son marcas comerciales de Dolby Laboratories.

HDMI, el logo HDMI y el interfaz multimedia de alta definición son marcas comerciales o registradas de HDMI Licensing LLC.

"DVD Logo" is a trademark of DVD Format/Logo Licensing Corporation.

Instrucciones importantes de seguridad

1. Lea estas instrucciones.
2. Guarde estas instrucciones.
3. Siga todas las advertencias.
4. Siga todas las instrucciones.
5. No utilice este aparato cerca del agua.
6. Limpie únicamente con un paño seco.
7. No obstruya ninguna salida de ventilación. Instale de acuerdo con las instrucciones del fabricante.
8. No instale cerca de fuentes de calor como radiadores, rejillas de calefacción, estufas u otros aparatos (incluyendo amplificadores) que produzcan calor.
9. Respete el uso de la conexión del enchufe polarizado o con conexión a tierra. Un enchufe polarizado tiene una cuchilla más ancha que la otra. Un enchufe con tierra tiene dos cuchillas y una pata para tierra. La cuchilla más ancha o la pata para tierra sirven como protección. Si el enchufe proporcionado no se ajusta a su tomacorriente, consulte a un electricista para que lo reemplace.
10. Proteja el cable de corriente para que no caminen sobre de él o quede pellizcado, particularmente en contactos, en receptáculos y en el punto por donde sale del aparato.
11. Solamente utilice los aditamentos / accesorios especificados por el fabricante.
12. Utilice únicamente con el carro, estante, trípode, soporte o mesa especificados por el fabricante o que haya sido vendido junto con el aparato. Cuando utilice un carro, tenga cuidado cuando mueva la unidad / carro para evitar accidentes por vuelcos.









13. Desenchufe este aparato durante tormentas eléctricas o cuando no vaya a utilizarlo por períodos prolongados.
14. Haga que todo el mantenimiento y servicio sea rea-lizado solamente por personal técnico calificado. Se requiere darle servicio cuando el aparato se ha dañado en cualquier forma, como si el cable de corriente o el enchufe están dañados, se ha derramado líquido sobre el aparato o han caído objetos dentro de él, cuando ha sido expuesto a lluvia o humedad, cuando no funciona normalmente o cuando sufrió una caída.

Contenido

Precauciones de seguridad	2
Instrucciones importantes de seguridad	3
Tipos de discos reproducibles	4
Conectar la unidad	5-7
Control remoto	8
Unidad principal	9
Ajuste de las configuraciones	10-11
Visualizar la información del disco	11
Reproducir un disco	12-13
Reproducir un archivo de película DivX	13
Escuchar discos o archivos de música	14
Visualizar archivos fotográficos	14-15
Uso de una unidad Flash USB	15
Códigos de idioma	16
Códigos de área	16
Solución de averías	17
Especificaciones	17

Tipos de discos reproducibles

Tipo	Logotipo
DVD-VIDEO: Discos, como los de las películas, que se pueden comprar o alquilar	
DVD-R: Modo de video y sólo finalizado	
DVD-RW: Modo de video y sólo finalizado	
DVD+R: Sólo modo video	
DVD+RW: Sólo modo video	
Audio CD: Los CDs de música o CDs grabables/regrabables en formato de CD de música, que pueden comprarse	

Esta unidad lee DVD±R/RW y CD-R/RW que contengan títulos de audio, archivos DivX, MP3, WMA o JPEG. Algunos discos DVD±RW/DVD±R o CD-RW/CD-R no pueden reproducirse en esta unidad debido a la calidad de grabación o a las condiciones físicas del disco, a las características del dispositivo de grabación y de la propiedad del software.

Acerca del símbolo  en pantalla

“  ” puede aparecer en la pantalla de su TV durante el funcionamiento, indicando que la función explicada en este manual de usuario no está disponible en ese disco específico.

Códigos de región

Esta unidad tiene un código de región impreso en su parte posterior. La unidad sólo puede reproducir DVDs con la misma etiqueta que la existente en la parte posterior de la unidad, o “**TODOS**”.

- La mayoría de los DVD tienen un “mundo” con uno o más números claramente visibles en la portada. Este número debe coincidir con el código de región de su unidad, o no podrá reproducir el disco.
- Si intenta reproducir un DVD con un código de región distinto al de su lector, el mensaje “Comprobar código de región” aparecerá en pantalla.

Derechos de autor

La ley prohíbe copiar, difundir, mostrar, emitir por cable, reproducir en público o alquilar material bajo copyright sin permiso expreso. Este producto dispone de la función de protección contra copia desarrollada por Macrovision. Las señales de protección contra copia están grabadas en algunos discos. Al grabar y reproducir las imágenes de estos discos éstas se visualizarán con ruido. Este producto incorpora tecnología de protección del copyright amparada por demandas de patentes de EE.UU. y otros derechos de propiedad intelectual de Macrovision Corporation y otros propietarios. El empleo de dicha tecnología debe contar con la autorización de Macrovision Corporation y es únicamente para uso doméstico y otros usos de visualización limitados, a menos que Macrovision Corporation autorice lo contrario. Está prohibida la ingeniería inversa o desmontaje de la unidad.

LOS CONSUMIDORES DEBEN RECORDAR QUE NO TODOS LOS SISTEMAS DE TELEVISIÓN DE ALTA DEFINICIÓN SON TOTALMENTE COMPATIBLES CON ESTE PRODUCTO Y PODRÍAN OCASIONAR LA VISUALIZACIÓN DE OTROS ELEMENTOS EN LA IMAGEN. EN CASO DE PROBLEMAS 525 DE IMAGEN EN BARRIDO PROGRESIVO, SE RECOMIENDA AL USUARIO CAMBIAR LA CONEXIÓN A LA SALIDA ‘STANDARD DEFINITION’ (DEFINICIÓN ESTANDAR). EN CASO DE DUDA EN RELACIÓN A LA COMPATIBILIDAD DE NUESTRO TV CON ESTOS MODELOS DE UNIDAD 525 BARRIDO PROGRESIVO, PÓNGASE EN CONTACTO CON NUESTRO CENTRO DE ATENCIÓN AL CLIENTE

Conectar la unidad

Conexión de audio y video

Las tomas de audio/video de la unidad tienen códigos de color (amarillo para video, rojo para audio derecho y blanco para audio izquierdo). Si su televisor tiene sólo una entrada para audio (mono), conecte éste a la toma de audio izquierda (blanca) de la unidad.

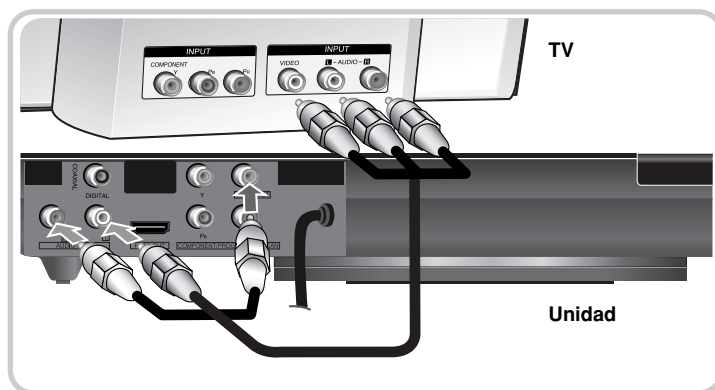

Conectar la unidad - ahora con más opciones

A Conexiones de video por componentes

Conecte las tomas de salida COMPONENT/PROGRESSIVE SCAN OUT de la unidad a las tomas correspondientes de entrada en su televisor utilizando un cable YPBPR.

- Aún necesitará conectar los cables de audio izquierdo y derecho al TV, o un cable de audio digital a su estéreo.

Ajuste de la resolución

- Puede cambiar la resolución para la salida de vídeo componente. Pulse RESOLUTION en forma repetida para seleccionar la resolución deseada - 480 entrelazado, 480 progresivo, 720 progresivo, 1080 entrelazado, 1 080 progresivo.
- En el caso de las resoluciones 720 progresivo y 1 080 progresivo por la salida de vídeo componente, sólo se reproducirán discos no protegidos contra copia. Si el disco está protegido contra copia, se mostrará a una resolución de 480 progresivo.
- En función de su TV, algunas de las configuraciones de resolución pueden hacer que la pantalla se vea en negro o que aparezcan imágenes anómalas. Si así fuera, pulse repetidamente RESOLUCIÓN hasta volver a visualizar correctamente la imagen.

B Conexión de salida de audio digital

Conecte una de las tomas DIGITAL AUDIO OUT (COAXIAL) a las tomas correspondientes de su amplificador.

- Si el formato de audio de la salida digital no coincide con las capacidades de su amplificador, éste emitirá un sonido fuerte, distorsionado o no emitirá sonido alguno.
- Para consultar el formato de audio del disco actual en pantalla, pulse AUDIO.
- Esta unidad no realiza la decodificación interna (2 canales) de una pista de sonido DTS. Para disfrutar del sonido envolvente multi-canal DTS, deberá conectar esta unidad a un amplificador compatible con DTS mediante una de las salidas de audio digital de esta unidad.

Conexión HDMI

Conecte la toma HDMI OUT de la unidad a la de entrada HDMI de un televisor compatible con HDMI mediante un cable HDMI.

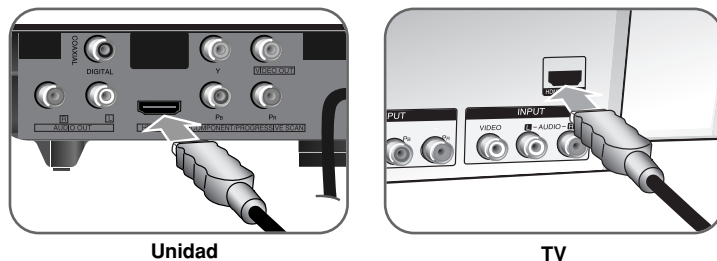

Ajuste de resolución

Puede cambiar la resolución para la salida HDMI. Pulse repetidamente RESOLUTION para seleccionar la resolución deseada - 480 entrelazado, 480 progresivo, 720 progresivo, 1 080 entrelazado, 1 080 progresivo. La resolución puede no ser seleccionada en función de la conexión o del televisor.

Nota para la resolución a 1 080 progresivo

La unidad es capaz de proporcionar una imagen HD completa a 1 080 progresivo en la mayoría de los TVs del mercado aptos para tal resolución. Sin embargo, existen algunos TVs disponibles con esa capacidad en los que se han limitado los tipos de imágenes a 1 080 progresivo que pueden aceptar. específicamente, los TVs aptos para 1 080 progresivo que no aceptan imágenes en 60Hz no podrán mostrar imágenes de esta unidad.

Acerca de HDMI

HDMI (interfaz multimedia de alta definición) admite tanto video como audio en una única conexión digital para su uso con lectores de DVD, Set-Top Boxes (cajas decodificadoras de televisión digital de nueva generación) y otros dispositivos AV. HDMI fue desarrollado para proporcionar las tecnologías de HDCP (protección de contenido digital de alto ancho de banda). HDCP es utilizado para proteger contenidos digitales transmitidos y recibidos.

HDMI cuenta con la capacidad de admitir video estándar, mejorado o de alta definición más audio estándar a multi-canal envolvente, las características HDMI incluyen video digital no comprimido un ancho de banda de hasta 5 gigabites por segundo, un conector (en lugar de varios cables y conectores), y comunicación entre la fuente de AV y los dispositivos AV, como DTVs.

Notas sobre la conexión HDMI

- Si su televisor no tiene capacidad para gestionar frecuencias de muestreo de 96 kHz ajuste la opción [Sampling Freq.] a [48 kHz] en el menú de configuración. (consulte la página 10)
- Si su TV no está equipado con Dolby Digital y decodificador MPEG, ajuste las opciones [Dolby Digital] y [MPEG] a [PCM] en el menú de configuración. (consulte la página 10)
- En función de su TV, algunas de las configuraciones de resolución pueden hacer que la pantalla se vea en negro o que aparezcan imágenes anómalas. Si así fuera, pulse repetidamente RESOLUCIÓN hasta volver a visualizar correctamente la imagen.
- Cambiar la resolución cuando la unidad está conectada mediante el conector HDMI puede provocar funcionamientos defectuosos. Para solucionar el problema, apague la unidad y vuelva a encenderla.
- Al conectar un dispositivo HDMI o DVI compatible asegúrese de lo siguiente:
 - Intente apagar el dispositivo HDMI/DVI y esta unidad. A continuación, encienda el dispositivo HDMI/DVI y déjelo así durante unos 30 segundos; después encienda esta unidad.
 - La entrada de video del dispositivo conectado está correctamente configurada para esta unidad.
 - El dispositivo conectado es compatible con entradas de video 720X480 entrelazado, 720X480 progresivo, 1 280X720 progresivo, 1 920X1 080 entrelazado ó 1 920X1 080 progresivo.
 - Las resoluciones de 1 080 progresivo, 720 progresivo y 480 progresivo representan la resolución aplicada del barrido progresivo.
- No todos los dispositivos DVI compatibles con HDCP funcionarán en esta unidad.
 - La imagen no se mostrará correctamente con dispositivos no HDCP.

Cómo acoplar la tapa del cable

Instálela como se muestra a continuación.

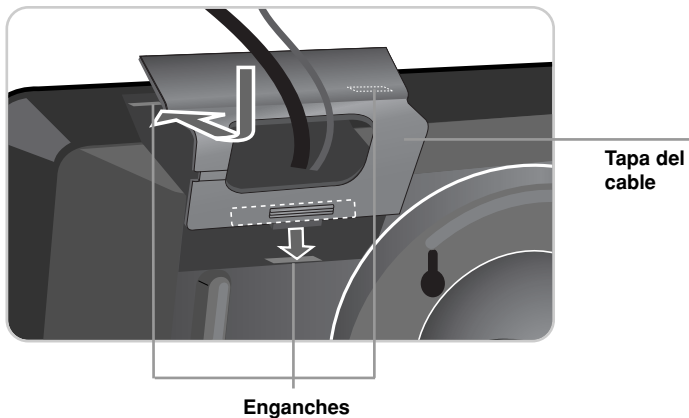

Uso del soporte redondo

Para instalar esta unidad sobre una mesa o espacio diferente, gire el soporte redondo ubicado en la parte posterior de la unidad en el sentido de la flecha que se muestra a continuación.

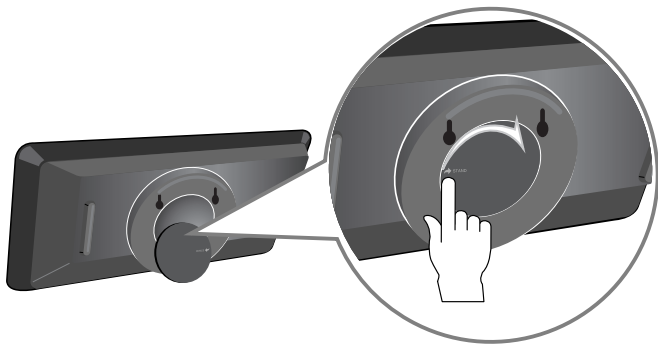

Instalación en pared

Si lo desea, puede montar la unidad sobre una pared.

Necesitará disponer de enganches que se adapten correctamente a los huecos de suspensión de la parte posterior de la unidad.

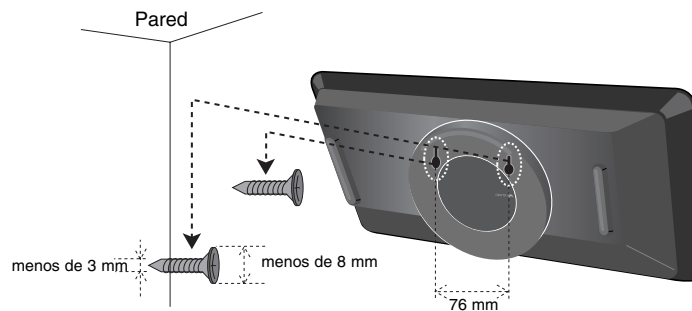

Antes de retirar las manos, verifique que la unidad encaja en los enganches y que dichos enganches sean lo suficientemente fuertes para soportar su peso.

Control remoto



1

• • • • • **1** • • • • •

- POWER** (⏻): Enciende o apaga la unidad.
- OPEN/CLOSE** (⏮): Abre y cierra la bandeja del disco.
- AUDIO** (🔊): Selecciona el idioma del audio o un canal de audio.
- SUBTITLE** (📄): Selecciona un idioma de los subtítulos.
- ANGLE** (📷): Selecciona un ángulo de cámara en el DVD, si está disponible.
- SETUP**: Accede o sale del menú de configuración.

2

• • • • • **2** • • • • •

- SCAN** (⏮ / ⏭): Búsqueda hacia atrás o adelante.
- SKIP** (⏮ / ⏭): Ir al capítulo/pista siguiente o anterior.
- PAUSE/STEP** (⏸): Pausa temporalmente la reproducción / pulse repetidamente para obtener una reproducción fotograma a fotograma.
- PLAY** (▶): Inicia la reproducción.
- STOP** (■): Cesa la reproducción.

3

• • • • • **3** • • • • •

- DVD MENU**: Accede al menú del DVD.
- TITLE**: Accede al menú de título de disco.
- <> v ^**: Navega por los menús.
- ENTER** (⊙): Confirma las selecciones del menú.
- DISPLAY**: Accede a la visualización en pantalla.
- RETURN** (↶): Pulse para ir hacia atrás en el menú o para salir de éste. Cambia el modo USB.

4

• • • • • **4** • • • • •

- Botones numéricos**: Seleccionan las opciones numeradas del menú.
- CLEAR**: Elimina un número de pista en la lista de programas.
- PROGRAM**: Entra en el modo de edición del programa.
- A-B**: Repite una sección.
- REPEAT**: Repite un capítulo, pista, título o todos.
- ZOOM**: Aumenta la imagen de video.
- RESOLUCIÓN**: Es posible modificar la resolución dependiendo de su TV.

Introduzca la pilas en el control remoto

Apriete el clip del soporte de la batería y tire de la pestaña para extraerlo. Inserte la batería con el símbolo + en la misma dirección que la marca + en el soporte de la batería. Vuelva a insertar el soporte, con la batería, en el Control remoto cerciorándose de introducirlo completamente.

- Reemplace la Pila de la unidad de control remoto con micro celdas de litio de 3 Vcc tales como CR. 2025 ó su equivalente.
- Deseche la Pila conforme a las disposiciones de seguridad de las leyes locales. No la tire al fuego.

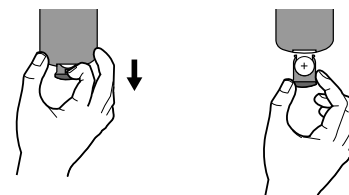

Advertencia sobre baterías de litio sustituibles

- peligro de explosión si la batería está mal colocada;
- reemplace solo con el mismo tipo de batería;
- más signos de precaución cerca de la batería si debe ser reemplazada por los usuarios.

Advertencia: La Pila que se usa en este aparato puede presentar peligro de incendio o quemaduras químicas peligrosas si se maltrata. No la recargue, desensamble, incinere o caliente arriba de 100°C (212°F). Reemplace la Pila con un repuesto de Matsushita Elec. Ind. Co., Ltd. (Panasonic), parte no. CR. 2025 únicamente. El uso de cualquier otra Pila puede provocar riesgos de incendio o explosión. Deseche las Pila usadas. Mantenga las Pilas lejos del alcance de los niños. No desensamble ni arroje al fuego.

Unidad principal

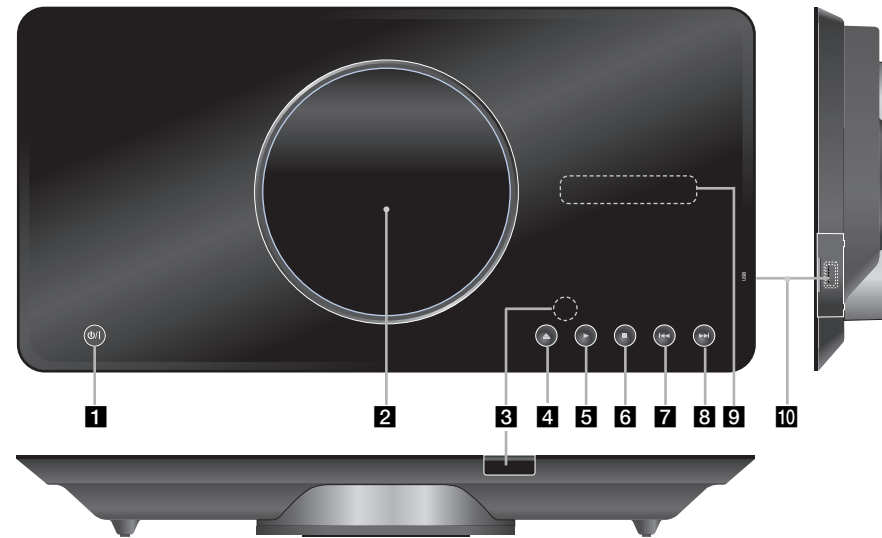

- 1** **(Power)**
Enciende y apaga la unidad.
- 2** **Bandeja de discos**
Inserte el disco aquí.
- 3** **Sensor remoto**
Dirija el control remoto hacia aquí.
- 4** **(Open / Close)**
Abre y cierra la bandeja del disco.
- 5** **(Play)**
Inicia la lectura.

- 6** **(Stop)**
Cesa la reproducción.
- 7** **(Skip)**
Regresa al inicio del capítulo o pista actual o vuelve al capítulo o pista anterior
- 8** **(Skip)**
Pasar al siguiente capítulo, pista o archivo.
- 9** **Ventana de visualización**
Muestra el estado actual de la unidad.
- 10** **Puerto USB**
Conecte una unidad Flash USB.

Precauciones para el uso de los botones táctiles

- Use el panel táctil con las manos limpias y secas.
- No pulse los botones del panel táctil con demasiada fuerza.
- No toque los botones del panel táctil con materiales conductores, como objetos metálicos. Podría ocasionar fallos.

Ajuste de las configuraciones

	EN EL CONTROL REMOTO
1 Visualice el menú de configuración:	SETUP
2 Seleccione una opción deseada del primer nivel:	▲ ▼
3 Vaya al segundo nivel:	▶
4 Seleccione una opción deseada del segundo nivel:	▲ ▼
5 Vaya al tercer nivel:	▶
6 Cambie la configuración:	▲ ▼ / ENTER

Ajuste de las configuraciones - ahora con más opciones

Al encender por primera vez (opcional)

El menú para seleccionar un idioma aparecerá al encender la unidad por primera vez. Debe seleccionar un idioma para utilizar la unidad. Utilice ▲▼◀▶ para seleccionar un idioma y después pulse **ENTER** aparecerá el menú de confirmación. Utilice ◀▶ para seleccionar [Intro] y, a continuación, pulse **ENTER**.

Ajuste de las configuraciones de idioma

Idioma del menú – Seleccione un idioma para el menú de configuración y los mensajes en pantalla.

Audio del disco/Subtítulo/Menú – Seleccione un idioma para el audio/subtítulos/menú de disco.

[Original]: hace referencia al idioma original en el que se grabó el disco.
 [Otros]: para seleccionar otro idioma, pulse los botones numéricos e **ENTER** para ingresar el número correspondiente de 4 dígitos conforme a la lista de códigos de idioma. (consulte la página 16) Si comete un error mientras ingresa el número, pulse **CLEAR** para borrar números y corregirlos.
 [Apagado] (para subtítulos del disco): Apagar subtítulos.

Ajuste de las configuraciones de la pantalla

Aspecto TV – Seleccione el formato de pantalla a utilizar en función de la forma de la pantalla de su televisor.

[4:3]: Se selecciona cuando está conectado un TV 4:3.

[16:9]: Se selecciona cuando está conectado un TV 16:9 de ancho.

Display Mode – Si selecciona 4:3, necesitará definir cómo desea visualizar en la pantalla de su televisor los programas y películas en formato panorámico.

[Letterbox]: Así se visualiza una imagen en formato panorámico con bandas negras en la parte superior e inferior de la pantalla.

[Panscan]: Así se ajusta a pantalla completa el formato 4:3, cortando la imagen lo necesario.

Ajuste las configuraciones de audio

Dolby Digital / DTS / MPEG – Seleccione el tipo de señal de audio digital al usar la toma DIGITAL AUDIO OUTPUT.

[Bitstream]: Selecciónelo si conecta la toma DIGITAL AUDIO OUTPUT de esta unidad a un amplificador con decodificador Dolby Digital, DTS o MPEG integrado.

[PCM] (para Dolby Digital / MPEG): Selecciónelo si conecta la toma DIGITAL AUDIO OUTPUT de esta unidad a un amplificador sin decodificador Dolby Digital o MPEG integrado.

[Off] (para DTS): Selecciónelo si conecta la toma DIGITAL AUDIO OUTPUT de esta unidad a un amplificador sin decodificador DTS integrado.

Sample Freq. (Frequency) – Seleccione la frecuencia de muestreo de la señal de audio.

[48 kHz]: Las señales de audio son convertidas siempre a 48 kHz

[96 kHz]: Las señales de audio se emiten en su formato original.

DRC (control de rango dinámico) – Posibilita un sonido limpio con volúmenes bajos (sólo Dolby Digital). Ajústelo en [On] para lograr este efecto.

Vocal – Actívelo sólo cuando se esté reproduciendo un DVD multicanal de karaoke. Los canales de karaoke del disco se mezclan con el sonido estéreo normal.

Ajuste la configuración del bloqueo

Debe ajustar la opción [Código de área] para utilizar las opciones de bloqueo. Seleccione la opción [Código de área] y, después, pulse **▶**. Ingrese un código de 4 dígitos y pulse **ENTER**. Ingrése de nuevo y pulse **ENTER** para verificarlo. Si comete un error mientras ingresa el número, pulse **CLEAR** para corregirlo. Si olvida su contraseña, puede restablecerla. En primer lugar, saque el disco de la unidad. Visualice el menú de configuración e ingrese el número de seis dígitos "210499". Aparecerá "P CLR" en la ventana de visualización y la contraseña quedará eliminada.

Índice – Seleccione un nivel. Cuanto más bajo sea el nivel, más estricta será la categoría. Seleccione [Desbloqueo] para desactivar la categoría.

Contraseña – Ajusta o cambia la contraseña para configuraciones de bloqueo.
 [Nuevo]: Ingrese una nueva contraseña de 4 dígitos empleando los botones numéricos y, a continuación, pulse **ENTER**. Vuelva a ingresar la contraseña para verificarla.
 [Cambiar]: Ingrese una vez más la nueva contraseña tras anotar la contraseña actual.

Código de área – Seleccione un código para un área geográfica como el nivel de categoría. Esto determina qué estándares de área son utilizados para calificar los DVDs controlados por el bloqueo parental. (Consulte la página 16)

Ajuste de otras configuraciones

B.L.E. (expansión del nivel de negros) – Para seleccionar el nivel de negro de las imágenes en reproducción. Establezca su preferencia y la capacidad del monitor.







DivX(R) VOD – DivX® es un formato de video digital creado por DivX, Inc. Este es un dispositivo con certificado oficial DivX que lee video DivX en resoluciones HD. Este dispositivo DivX Certified® debe registrarse a fin de poder leer contenidos de tipo DivX Video-on-Demand (VOD). Genere antes el código de registro DivX VOD para su dispositivo y acepte las condiciones durante el proceso de registro. [Importante: el contenido tipo DivX VOD está protegido por un sistema DivX DRM (Administración de derechos digitales) que limita la lectura a dispositivos registrados con certificado DivX. Si intenta leer contenido tipo DivX VOD no autorizado para su dispositivo, aparecerá el mensaje "Authorization Error" (Error de autorización), no pudiendo reproducir dicho contenido]. Obtenga más información en www.divx.com/vod. Pulse **ENTER** cuando el icono [Selección] esté resaltado y podrá ver el código de registro de la unidad. Todos los videos descargados de DivX® VOD sólo podrán reproducirse en ésta unidad.

Visualizar la información del disco

	EN EL CONTROL REMOTO
1 Pulse DISPLAY :	DISPLAY
2 Seleccione un elemento:	▲ ▼
3 Ajuste el menú de configuración de la pantalla:	◀ ▶ / ENTER
4 Para regresar a la salida:	DISPLAY

Visualizar la información del disco - ahora con más opciones

Puede seleccionar un elemento pulsando **▲▼**, y cambiar o seleccionar la configuración pulsando **◀ ▶**.

 1 / 6	Número del título actual (o pista)/número total de títulos (o pistas)
 5 / 42	Número del capítulo actual/número total de capítulos
 0:13:45	Tiempo de reproducción transcurrido
 1 ENG 3 / 2 1CH	Idioma de audio o canal seleccionado
 OFF	Subtítulos seleccionados
 1 / 1	Ángulo seleccionado/número total de ángulos

Símbolos utilizados en este manual

ALL	Todos los discos y archivos listados a continuación	ACD	CDs de audio
DVD	DVD y DVD±R/RW finalizado	CD-G	Discos CD-G
DivX	Archivos DivX	MP3	Archivos MP3
		WMA	Archivos WMA

Reproducir un disco

	EN EL CONTROL REMOTO
1 Abra la bandeja de discos:	▲ OPEN/CLOSE
2 Abra la tapa del disco:	-
3 Cierre la bandeja de discos:	▲ OPEN/CLOSE
4 Inicie la reproducción:	▶ PLAY
5 Para cesar la reproducción:	■ STOP

Reproducir un disco - ahora con más opciones

Detener la reproducción

La unidad grabará el punto de parada, dependiendo del disco. "■■■" aparecerá brevemente en pantalla. Pulse **PLAY** (▶) para reanudar la reproducción (desde el punto de escena). Si vuelve a pulsar **STOP** (■) o descarga el disco, ("■" aparecerá en pantalla), la unidad eliminará el punto de parada. (■■■ = **Reanudar parada**, ■ = **Completar parada**) El punto de restauración debe borrarse al pulsar un botón (por ejemplo POWER, OPEN/CLOSE, etc.)

Lectura de un DVD con menú **DVD**

La mayoría de DVD ahora contienen menús que se cargan antes de iniciar la película. Puede navegar por estos menús usando ▲▼◀▶ o un botón numérico para resaltar una opción. Pulse **ENTER** para seleccionar.

Reproducir un disco DVD VR

Esta unidad reproducirá discos DVD-RW grabados utilizando el formato de grabación de video (VR). Al introducir un disco DVD VR, aparecerá un menú en pantalla. Utilice ▲▼ para seleccionar un título y, a continuación, pulse **PLAY** (▶). Para visualizar el menú del DVD-VR, pulse **DVD MENU** o **TITLE**. Ciertos discos DVD-VR han sido creados con datos CPRM mediante una DVD RECORDER. La unidad no es compatible con estos tipos de discos.

Pasar al capítulo/pista anterior/siguiente **ALL**

Pulse **SKIP** (▶▶) para pasar al siguiente capítulo/pista.
Pulse **SKIP** (◀◀) para volver al inicio de la pista/capítulo actual.
Pulse **SKIP** (◀◀) brevemente dos veces para regresar al capítulo/pista anterior.

Pausar una reproducción **ALL**

Pulse **PAUSE/STEP** (⏸) para pausar la reproducción. Pulse **PLAY** (▶) para continuar la reproducción.

Reproducir fotograma a fotograma **DVD DivX**

Pulse repetidamente **PAUSE/STEP** (⏸) para lograr una reproducción fotograma a fotograma.

Reproducción repetidamente **ALL**

Pulse repetidamente **REPEAT** para seleccionar el elemento que desea repetir. El título, capítulo o pista actual será leído una y otra vez. Para regresar a la reproducción normal, pulse repetidamente **REPEAT** para seleccionar [Apagado].

Avance rápido o rebobinado rápido

DVD DivX ACD WMA MP3

Pulse **SCAN** (◀◀ o ▶▶) para avanzar o rebobinar rápidamente durante la reproducción. Podrá modificar las diferentes velocidades de reproducción pulsando repetidamente **SCAN** (◀◀ o ▶▶). Pulse **PLAY** (▶) para continuar la reproducción a velocidad normal.

Repetir una sección específica (A-B) **DVD DivX ACD**

Pulse **A-B** al comienzo de la sección que desea repetir y de nuevo al final de ésta. La sección seleccionada será repetida continuamente. Para regresar a la reproducción normal, pulse **A-B** para seleccionar [Apagado].

Seleccionar un idioma de subtítulos **DVD DivX**

Durante la reproducción, pulse repetidamente **SUBTITLE** (☑) para seleccionar el idioma de subtítulos deseado.

Visto desde otro ángulo **DVD**

Si el indicador de ángulo aparece en pantalla durante un instante, podrá seleccionar un ángulo de cámara distinto pulsando repetidamente **ANGLE** (📷).

Escuchar un audio diferente **DVD DivX CD-G**

Durante la reproducción, pulse **AUDIO** (🔊) repetidamente para cambiar entre los idiomas de audio disponibles, canales o métodos de codificación.

Disminuya la velocidad de reproducción **DivX DVD** (solo hacia adelante)

Mientras la reproducción permanece pausada, pulse **SCAN** (▶▶) para desacelerar la reproducción hacia delante. Podrá modificar las diferentes velocidades de reproducción pulsando repetidamente **SCAN** (▶▶). Pulse **PLAY** (▶) para continuar la reproducción a velocidad normal.

Ver una imagen de video ampliada **DVD** **DivX**

Durante la reproducción o el modo de pausa, pulse **ZOOM** repetidamente para seleccionar ese modo. Podrá desplazarse a través de la imagen ampliada mediante los botones **▲▼◀▶**. Pulse **CLEAR** para salir.

Visualizar el menú Título **DVD**

Pulse **TITLE** para visualizar el menú Título del disco, de estar disponible.

Visualizar el menú DVD **DVD**

Pulse **DVD MENU** para visualizar el menú del disco, de estar disponible.

Iniciar la reproducción desde el punto seleccionado **DVD** **DivX**

Busca el punto de inicio del código temporal ingresado. Pulse **DISPLAY** y, a continuación, seleccione el icono del reloj. Ingrese un tiempo y pulse **ENTER**. Por ejemplo, para buscar una escena a 1 hora, 10 minutos y 20 segundos, ingrese "11020" y pulse **ENTER**. Si se equivoca, pulse **CLEAR** para volver a ingresarlo.

Memoria de última escena **DVD** **AGD**

Esta unidad memoriza la última escena del último disco leído. La última escena permanecerá en memoria incluso si extrae el disco del lector o apaga la unidad. Si ingresa un disco con la escena memorizada, la escena aparecerá automáticamente.

Protector de pantalla

El salvapantallas aparece cuando usted deja el lector de la unidad en modo Stop durante cerca de cinco minutos. Si el salvapantallas está durante más de cinco minutos, el lector de DVD se apaga automáticamente.

Disco mixto o unidad Flash USB – DivX, MP3/WMA y JPEG

Al reproducir un disco o utilizar una unidad Flash USB con archivos DivX, MP3/WMA y JPEG combinados, podrá seleccionar qué menú de archivos desea reproducir; para ello pulse **TITLE**.

Reproducir un archivo de película DivX

Con esta unidad podrá disfrutar de imágenes de alta calidad como archivos HD DivX (720 progresivo).

	EN EL CONTROL REMOTO
1 Abra la bandeja de discos:	▲ OPEN/CLOSE
2 Abra la tapa del disco:	-
3 Cierre la bandeja de discos:	▲ OPEN/CLOSE
4 Seleccione un archivo de película del menú:	▲▼, DVD MENU
5 Inicie la reproducción:	▶ PLAY
6 Para cesar la reproducción:	■ STOP

Reproducir un archivo de película DivX - ahora con más opciones**Cambiar el carácter establecido para la visualización correcta de subtítulos en DivX®**

Mantenga pulsado **SUBTITLE** durante cerca de 3 segundos durante la reproducción. Aparecerá el código de idioma. Pulse **◀▶** para seleccionar otro código de idioma hasta que el subtítulo se muestre correctamente y después pulse **ENTER**.

Requisitos de archivos DivX

La compatibilidad de los archivos DivX con este lector están limitados como sigue:

- Tamaño de resolución disponible: 1280 x 720 (An x Al) píxeles
- Los nombres de archivos DivX y subtítulos deben limitarse a 45 caracteres
- Extensiones de archivos DivX: ".avi", ".mpg", ".mpeg"
- Subtítulos DivX leíbles: SubRip (.srt / .txt), SAMI (.smi), SubStation Alpha (.ssa/.txt), MicroDVD (.sub/.txt), SubViewer 2.0 (.sub/.txt), TMLayer (.txt), DVD Subtitle System (.txt)
- Formato Codec leíble: "DIVX3.xx", "DIVX4.xx", "DIVX5.xx", "MP43", "3IVX"
- Con DivX 6.0 en la unidad, sólo es compatible la función de reproducción.
- Formato de audio leíble: "Dolby Digital", "PCM", "MP3", "WMA"
- Frecuencia de muestreo: dentro de los 8 - 48 kHz (MP3), dentro de los 32 - 48 kHz (WMA)
- Velocidad en bits (MP3/WMA): dentro de los 8 - 320 kb/s (MP3), dentro de los 32 - 192 kb/s (WMA)
- Velocidad en bits (archivo DivX): menos de 7,2 Mb/s (CD-R/RW) menos de 9,7 Mb/s (Unidad Flash USB, DVD±R/RW)
- Formato CD-R/RW, DVD±R/RW: ISO 9 660
- Máximo número de archivos/disco: menos de 600 (número total de archivos y carpetas)
- Esta unidad admite un tamaño de archivo DivX de hasta 4 GB

Escuchar discos o archivos de música

	EN EL CONTROL REMOTO
1 Abra la bandeja de discos:	▲ OPEN/CLOSE
2 Abra la tapa del disco:	-
3 Cierre la bandeja de discos:	▲ OPEN/CLOSE
4 Seleccione un archivo de música del menú:	▲▼, DVD MENU
5 Inicie la reproducción:	▶ PLAY
6 Para cesar la reproducción:	■ STOP

Escuchar discos o archivos de música - ahora con más opciones

Crear sus propios programas

Podrá reproducir el contenido del disco en el orden que desee, simplemente deberá ordenar las pistas del disco. Para añadir un archivo de música a la lista de programación, pulse **PROGRAM** para entrar en el modo de edición del programa (☉ aparecerá en el menú). Seleccione la pista deseada en [Lista] y pulse **ENTER** para añadir la pista a la lista de programas. Seleccione una pista de la lista de programación y después pulse **ENTER** para iniciar la reproducción programada. Para eliminar una pista de la lista, selecciónela y pulse **CLEAR** en el modo de edición del programa. Para eliminar todas las pistas de la lista de programación, seleccione [Eliminar todo] y pulse **ENTER** en modo de edición. El programa desaparecerá al extraer el disco o apagar la unidad.

Reproducir un disco CD-G

Una vez insertado un CD-G, aparecerá un menú en la pantalla del TV. Utilice ▲▼ para seleccionar una pista y, a continuación, pulse **PLAY** (▶). Para mostrar el menú CD-G durante la reproducción, pulse **STOP** (■) dos veces. Puede mostrar el menú de configuración pulsando **SETUP** sólo cuando aparezca el menú del CD-G en pantalla.

Visualización de información del archivo (ETIQUETA ID3)

Durante la reproducción de un archivo MP3, podrá visualizar información pulsando repetidamente **DISPLAY**.

Requisitos de archivos de música MP3/WMA

La compatibilidad con MP3/WMA con esta unidad está limitada como sigue:

- Extensiones de archivo: ".mp3", ".wma"
- Frecuencia de muestreo: entre 8 - 48 kHz (MP3), entre 32 - 48 kHz (WMA)
- Tasa de bits: entre 8 - 320kb/s (MP3), entre 32 - 192kb/s (WMA)
- Formato CD-R/RW, DVD±R/RW: ISO 9 660
- Máximo número de archivos/disco: menos de 600 (número total de archivos y carpetas).

Visualizar archivos fotográficos

	EN EL CONTROL REMOTO
1 Abra la bandeja de discos:	▲ OPEN/CLOSE
2 Abra la tapa del disco:	-
3 Cierre la bandeja de discos:	▲ OPEN/CLOSE
4 Seleccione un archivo fotográfico del menú:	▲▼, DVD MENU
5 Muestre el archivo seleccionado a pantalla completa:	▶ PLAY
6 Para regresar al menú:	■ STOP

Visualizar archivos fotográficos - ahora con más opciones

Visualización de archivos fotográficos como presentación de diapositivas

Utilice ▲▼◀▶ para resaltar el icono (🖼️) y, a continuación, pulse **ENTER** para iniciar la presentación de diapositivas.

Podrá modificar la velocidad de la presentación de diapositivas mediante ◀▶ cuando el icono (🖼️) esté resaltado.

Pasar a la fotografía anterior/siguiente

Pulse **SKIP** (◀◀ o ▶▶) para visualizar la foto anterior o siguiente.

Girar una fotografía

Utilice ▲▼ para girar la foto a pantalla completa en sentido antihorario u horario durante la visualización de una foto a pantalla completa.

Pausar la presentación de diapositivas

Pulse **PAUSE/STEP** (⏸) durante la visualización de diapositivas para pausarla. Pulse **PLAY** (▶) para continuar con la presentación.

Escuchar música en MP3 durante la presentación de diapositivas

Podrá escuchar música MP3 durante la presentación de diapositivas si el disco contiene archivos de música y fotos combinados. Utilice ▲▼◀▶ para resaltar el icono (🎵) y, a continuación, pulse **ENTER** para iniciar la presentación de diapositivas.

Ver una fotografía ampliada

Durante la visualización de una foto a pantalla completa, pulse repetidamente **ZOOM** para seleccionar el modo de zoom. Podrá desplazarse a través de la fotografía ampliada mediante los botones ▲▼◀▶. Pulse **CLEAR** para salir.

Requisitos de archivos de fotografías

La compatibilidad de las imágenes JPEG con esta unidad está limitada como sigue:

- Extensiones de archivo: ".jpg"
- Tamaño de foto: menos de 2 MB recomendados
- Formato CD-R/RW, DVD±R/RW: ISO 9 660
- Máximo número de archivos/disco: menos de 600 (número total de archivos y carpetas)

Uso de una unidad Flash USB

Puede leer archivos MP3/WMA/JPEG/DivX en la unidad Flash USB con la versión 2.0 / 1.1.

	EN EL CONTROL REMOTO
1 Conecte una unidad Flash USB al puerto USB de la unidad:	-
2 Muestre la pantalla del menú en modo Stop:	↻ RETURN
3 Escoger un archivo:	▲▼, DVD MENU
4 Leer el archivo:	▶ PLAY
5 Extraer la memoria Flash USB:	-

Avisos sobre la unidad Flash USB

- Puede pasar del modo USB y DISC pulsando **RETURN** (↻) sólo en modo Stop.
- No extraiga el dispositivo USB mientras esté en funcionamiento.
- Recomendamos realizar periódicamente copias de seguridad para evitar la pérdida de datos.
- Si utiliza un cable alargador USB o HUB USB, el dispositivo USB puede no ser reconocido por la unidad.
- Pueden reproducirse archivos de música (MP3/WMA), archivos de fotos (JPEG) y archivos DivX. Para obtener detalles operativos de cada archivo, consulte las páginas relevantes.
- Esta unidad no es admisible cuando el número total de archivos es 600 o más.
- La función USB de esta unidad no admite todo tipo de dispositivos USB.
- No admite cámaras digitales ni teléfonos móviles.
- El puerto USB de la unidad no puede conectarse a un PC. La unidad no puede usarse como dispositivo de almacenamiento.

Códigos de idioma

Utilice ésta lista para ingresar el idioma deseado para las siguientes configuraciones iniciales: Audio del disco, subtítulos del disco, menú del disco.

Idioma	Código	Idioma	Código	Idioma	Código	Idioma	Código	Idioma	Código	Idioma	Código
Afar	6565	Croata	7282	Hausa	7265	Lingala	7678	Quechua	8185	Tajik	8471
Afrikaans	6570	Checo	6783	Hebreo	7387	Lituano	7684	Rhaeto-Romance	8277	Tamil	8465
Albanés	8381	Danés	6865	Hindi	7273	Macedonio	7775	Rumano	8279	Telugu	8469
Amárico	6577	Holandés	7876	Húngaro	7285	Malgache	7771	Ruso	8285	Tailandés	8472
Árabe	6582	Inglés	6978	Islandés	7383	Malayo	7783	Samoano	8377	Tongano	8479
Armenio	7289	Esperanto	6979	Indonesio	7378	Malayalam	7776	Sánscrito	8365	urco	8482
Asamés	6583	Estonio	6984	Interlingua	7365	Maorí	7773	Gaélico escocés	7168	Turcomano	8475
Aimara	6588	Faroés	7079	Irlandés	7165	Maratí	7782	Serbio	8382	Twí	8487
Azerbaiyano	6590	Fiji	7074	Italiano	7384	Moldavo	7779	Serbo-Croata	8372	Ucraniano	8575
Bashkir	6665	Finlandés	7073	Japonés	7465	Mongoliano	7778	Shona	8378	Urdu	8582
Vasco	6985	Francés	7082	Kannada	7578	Nauru	7865	Sindhi	8368	Uzbeko	8590
Bengalí	6678	Frisiano	7089	Kashmiri	7583	Nepalí	7869	Singalés	8373	Vietnamita	8673
Butaní	6890	Gallego	7176	Kazakh	7575	Noruego	7879	Eslovaco	8375	Volapuk	8679
Bihará	6672	Georgiano	7565	Kirguís	7589	Oriya	7982	Eslovenio	8376	Galés	6789
Bretón	6682	Alemán	6869	Coreano	7579	Punyabi	8065	Español	6983	Wolof	8779
Búlgaro	6671	Griego	6976	Kurdo	7585	Pashto, Pashtún	8083	Sudanés	8385	Xhosa	8872
Birmanó	7789	Groenlandés	7576	Laosiano	7679	Persa	7065	Swahili	8387	Yiddisio	7473
Bielorruso	6669	Guaraní	7178	Latín	7665	Polaco	8076	Sueco	8386	Yoruba	8979
Chino	9072	Gujaratí	7185	Latvín, Letón	7686	Portugués	8084	Tagalo	8476	Zulú	9085

Códigos de área

Seleccione un código de área de esta lista.

Área	Código	Área	Código	Área	Código	Área	Código	Área	Código	Área	Código
Afganistán	AF	Costa Rica	CR	Groenlandia	GL	Maldivas	MV	Panamá	PA	España	ES
Argentina	AR	Croacia	HR	Hong Kong	HK	México	MX	Paraguay	PY	Sri Lanka	LK
Australia	AU	República Checa	CZ	Hungría	HU	Mónaco	MC	Filipinas	PH	Suecia	SE
Austria	AT	Dinamarca	DK	India	IN	Mongolia	MN	Polonia	PL	Suiza	CH
Bélgica	BE	Ecuador	EC	Indonesia	ID	Marruecos	MA	Portugal	PT	Taiwán	TW
Bután	BT	Egipto	EG	Israel	IL	Nepal	NP	Rumanía	RO	Tailandia	TH
Bolivia	BO	El Salvador	SV	Italia	IT	Países Bajos	NL	Federación de Rusia	RU	Pavo	TR
Brasil	BR	Etiopía	ET	Jamaica	JM	Antillas		Arabia Saudí	SA	Uganda	UG
Camboya	KH	Fiji	FJ	Japón	JP	Neerlandesas	AN	Senegal	SN	Ucrania	UA
Canadá	CA	Finlandia	FI	Kenya	KE	Nueva Zelanda	NZ	Singapur	SG	Estados Unidos	US
Chile	CL	Francia	FR	Kuwait	KW	Nigeria	NG	República Eslovaca	SK	Uruguay	UY
China	CN	Alemania	DE	Libia	LY	Noruega	NO	Eslovenia	SI	Uzbekistán	UZ
Colombia	CO	Gran Bretaña	GB	Luxemburgo	LU	Omán	OM	Sudáfrica	ZA	Vietnam	VN
Congo	CG	Grecia	GR	Malasia	MY	Pakistán	PK	Corea del Sur	KR	Zimbabwe	ZW

Solución de averías

Síntoma	Causa	Corrección
No hay alimentación.	El cable de alimentación está desconectado.	Enchufe el cable de alimentación de forma segura en la toma de pared.
La alimentación está conectada, pero la unidad no funciona.	Ningún disco insertado.	Introduzca un disco.
No hay imagen.	El TV no está configurado para recibir la señal procedente de la unidad.	Seleccione el modo correcto de entrada de video en el TV.
	El cable de video no está conectado con seguridad.	Conecte el cable de video de forma segura.
No hay sonido.	El equipo conectado mediante el cable de audio no está configurado para recibir la señal procedente de la unidad.	Seleccione el modo de entrada correcto del amplificador de audio.
	Las opciones de AUDIO están establecidas en posición incorrecta.	Configure los ajustes de AUDIO en posición correcta.
El unidad no inicia la reproducción.	Se ha insertado un disco no reproducible.	Inserte un disco reproducible. (Compruebe el tipo de disco y el código de región.)
	El nivel de clasificación está configurado.	Modificar la clasificación.
El control remoto no funciona correctamente.	El control remoto no está dirigido al sensor remoto del lector de la unidad.	Dirija el control remoto hacia el sensor remoto de la unidad.
	El control remoto está demasiado lejos de la unidad.	Opere el control remoto más cerca de la unidad.

Especificaciones

Generalidades

Requisitos de alimentación	110-240 Vca 50/60 Hz
Consumo de potencia	8 W
Dimensiones (aprox.)	430 x 52 x 212 mm (Ancho x Alto x Largo)
Peso neto (aprox.)	1,4 kg
Temperatura operativa	de 5 °C a 35 °C
Humedad operativa	de 5 % a 90 %
Láser	Láser semiconductor
Signal system	NTSC

Entradas

ENTRADA USB	4 clavijas (USB 2.0/ 1.1 estándar)
-------------	------------------------------------

Salidas

Salida de video	1,0 V (p-p) 75 Ω sincronización negativa toma RCA x 1
Salida del video del componente (Y)	1,0 V (p-p) 75 Ω sincronización negativa toma RCA x 1 (Pb)/(Pr) 0,7 V (p-p) 75 Ω toma RCA x 2
Salida de vídeo/audio HDMI	19 clavijas (HDMI estándar tipo A)
Salida de audio	2,0 V raíz cuadrática media (1 kHz 0 dB) toma RCA (L, R) x 1
Salida digital (coaxial)	0,5 V (p-p) 75 Ω toma RCA x 1

Accesorios

Cable de video/audio, control remoto, Pila de litio

El diseño y las especificaciones están sujetas a cambio sin previo aviso.