



FRIDGE-FREEZER

USER'S GUIDE

Please read this User's Guide carefully before operating and keep it handy for reference at all times.

HASZNÁLATI ÚTMUTATÓ **HŰTŐ- ÉS FAGYASZTÓSZEKRÉNYHEZ**

Kérjük, a hűtőszekrény használatba vétele előtt olvassa végig figyelmesen az alábbi útmutatót, és tárolja könnyen elérhető helyen az esetleges későbbi felhasználás céljából.

CHLADNIČKA S **MRAZNIČKOU**

NÁVOD K OBSLUZE

Prosím, před použitím přístroje si tento návod k obsluze pečlivě pročtěte a mějte jej vždy při ruce, abyste do něj mohli kdykoli nahlédnout.

LODÓWKA- **ZAMRAŻARKA**

INSTRUKCJA UŻYTKOWNIKA

Przed uruchomieniem zestawu prosimy dokładnie zapoznać się z niniejszą instrukcją. i zachować ją do wykorzystania w przyszłości.

KOMBINOVANÁ **CHLADNIČKA S** **MRAZNIČKOU**

NÁVOD PRE UŽÍVATEĽA

Pozorne si, prosím, prečítajte tento návod pre užívateľa pred prevádzkou a majte ho vždy poruke pre prípad potreby.

Obsah

Úvod	Registrace	72
	Bezpečnostní pokyny	72
	Označení součástí	84
Instalace	Instalace	85
	Před použitím	85
Obsluha	Nastavení teploty	86
	Příhrádka s nastavitelnou teplotou	88
	Rychlé zmrazení	89
	Dovolená	90
	Autotest	91
	Zámek	91
	VYP./ZAP.	91
	Vita Light	91
	Výstraha při otevřených dveřích	92
	Výroba ledu	92
	Ledová příhrádka	93
	Odmrazování	93
	Dávkovač vody	94
	Police na víno	96
	Doporučení pro uchovávání potravin	Uchovávání potravin
Péče a údržba	Obecné informace	99
	Výměna žárovky	100
	Obrácení směru otvírání dveří	100
	Čištění	101
Odstranění závad	Odstranění závad	103

Registrace

Úvod

Typové a výrobní číslo je na zadní části spotřebiče. Toto číslo je vyhrazeno pouze tomuto konkrétnímu zařízení. Na tuto stránku si запиšte informace a příručku uschovejte jako trvalý doklad o koupi. Na toto místo též vložte nákupní doklad.

Datum zakoupení : _____
Prodejce : _____
Adresa prodejce : _____
Telefon prodejce : _____
Typové číslo : _____
Výrobní číslo : _____

Bezpečnostní pokyny

ZÁKLADNÍ BEZPEČNOSTÍ OPATŘENÍ

Tento průvodce obsahuje mnoho důležitých bezpečnostních pokynů. Vždy si pokyny přečtete a dodržujte je.

⚠ Toto je výstražný bezpečnostní symbol. Upozorňuje na bezpečnostní pokyny, které vás informují o riziku nebezpečí, které může usmrtit nebo zranit vás nebo ostatní nebo poškodit výrobek. Všechny bezpečnostní pokyny předchází tento bezpečnostní symbol a výstražný nápis NEBEZPEČÍ, VAROVÁNÍ nebo POZOR. Tato slova znamenají:

⚠ NEBEZPEČÍ Pokud nebudete postupovat podle pokynů, může dojít k usmrcení nebo těžkému zranění.

⚠ VAROVÁNÍ Pokud nebudete postupovat podle pokynů, může dojít k usmrcení nebo těžkému zranění.

⚠ POZOR Oznamuje bezprostředně nebezpečnou situaci která, pokud se jí nevyhnete, může vyústit v lehké nebo střední zranění nebo poškození výrobku.

Všechny bezpečnostní zprávy přesně popisují nebezpečí, napoví, jak snížit riziko zranění a řeknou vám, co může následovat nepostupuje-li se podle pokynů.

Bezpečnostní pokyny

⚠ VAROVÁNÍ

Pro snížení rizika požáru, elektrického šoku nebo jiného zranění osob během používání tohoto výrobku je nutné dodržovat bezpečnostní pokyny, včetně následujících. Přečtěte si všechny pokyny předtím, než začnete výrobek používat.

1. Zapojování do elektrické sítě

Měla by být použita vyhrazená zásuvka.

- Používání několika zařízení v jedné zásuvce může způsobit požár.
- Elektrická pojistka proti vytečení může poškodit potraviny a zásobník může zatéct.



Dávejte pozor na to, aby zástrčka nesměřovala směrem vzhůru nebo nebyla přitisknuta za zadní částí chladničky.

Může se vlít voda nebo poškodit zástrčka, což může vést k požáru nebo elektrickému šoku.

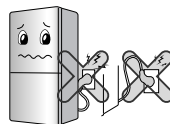

Napájecí kabel by neměl být stisknutý nebo zkroutený těžkým předmětem, mohl by se poškodit.

Poškozený napájecí kabel může způsobit požár nebo elektrický šok.



Elektrickou zástrčku nijak neprodlužujte ani neupravujte.

Mohlo by to způsobit požár kabelu vzniklý elektrickým proudem nebo elektrický šok.



Odpojte zástrčku kdykoliv během čištění, manipulace nebo výměny vnitřní lampy chladničky.

- Jinak může dojít k elektrickému šoku nebo jinému úrazu.
- Při výměně vnitřní lampy chladničky se ujistěte, že gumové těsnění určené k zamezení elektrických jisker uvnitř krytu není vyjmuté.



Bezpečnostní pokyny

Nevytahávejte kabel ze zásuvky ani se nedotýkejte zástrčky mokřými rukama.

Jinak může dojít k elektrickému šoku nebo jinému úrazu.

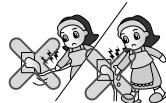

Odstraňte vodu nebo prach ze zástrčky a zasuňte ji tak, aby kolíky pevně pasovali.

Prach, voda nebo nestabilní zapojení mohou způsobit požár nebo elektrický šok.

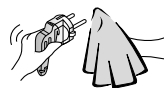

Zajistěte uzemnění.

Nesprávné uzemnění může způsobit havárii nebo elektrický šok.

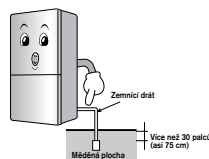

Je-li napájecí kabel nebo zástrčka poškozena nebo jsou otvory na zásuvce volné, nepoužívejte je.

Může to způsobit elektrický šok, případně zkrat může způsobit požár.

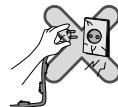

2. Používání chladničky

Neumisťujte těžké nebo nebezpečné předměty (nádře s tekutinou) na chladničku.

Může při otevírání nebo zavírání dveří dojít k pádu a následně ke zranění, požáru nebo elektrickému šoku.



Nelepte nic na dveře, poličky ve dveřích, domácí bar nebo chladicí box.

Může dojít k pádu chladničky nebo poškození rukou. Zvláště zabraňte toto dělat dětem.



Bezpečnostní pokyny

Neinstalujte chladničku do mokrého místa nebo do místa, kam se může dostat voda nebo déšť.

Postupné zhoršování izolace na elektrických součástech může způsobit elektrické poškození.



Nepoužívejte ani neukládejte vznětlivé materiály jako je éter, benzen, alkohol, některé léky, plyn, spreje nebo kosmetiku dovnitř nebo do blízkosti chladničky.

Může to způsobit explozi nebo požár.

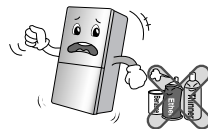

Nevkládejte do chladničky zapálenou svíčku jako deodorant.

Může to způsobit explozi nebo požár.



Neukládejte do chladničky léky nebo jiné odborné chemikálie.

Je-li v chladničce uložen materiál, který vyžaduje přesnou skladovací teplotu, může se časem zhoršit a neočekávaná reakce může být nebezpečná.



V blízkosti chladničky nepoužívejte vznětlivé spreje.

Mohlo by dojít k požáru.



Bezpečnostní pokyny

Nepoužívejte v blízkosti chladničky topící tělesa.

Mohlo by dojít k požáru.

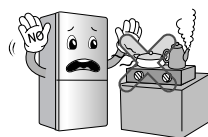

Na chladničku nestavte žádné vázy, mísy, kosmetiku, léky nebo nádrže s vodou.

Může dojít k požáru, elektrickému šoku nebo zranění.

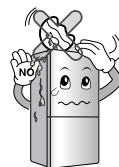

Byla-li chladnička ponořena, před dalším použitím ji zkontrolujte.

Mohlo by dojít k elektrickému šoku nebo požáru.



Unikne-li plyn, nedotýkejte se chladničky ani zásuvky a rychle vyvětrejte místnost.

- Exploze zapříčiněná jiskrou může způsobit požár a popáleniny.
- Protože tato chladnička používá přírodní plyn (isobuten, R600a) kvůli ochraně životního prostředí, je i malá dávka (80~90g) vznětlivá. Uteče-li plyn následkem vážného poškození během přepravy, instalace nebo používání chladničky, může jakákoliv jiskra způsobit oheň nebo popáleniny.

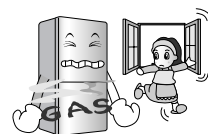

Nestříkejte na vnější ani vnitřní část chladničky vodu ani ji nečistěte pomocí benzenu nebo rozpouštědla.

Postupné zhoršování izolace na elektrických součástech může způsobit elektrické poškození nebo požár.



Bezpečnostní pokyny

Zaznamenáte-li nějaký podezřelý pach nebo kouř z chladničky, odpojte zástrčku ze zásuvky a kontaktujte servisní centrum.

Mohlo by dojít k požáru.

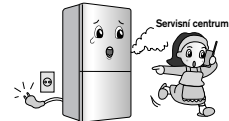

Nenechte nikoho jiného než kvalifikovaného elektroinženýra aby rozebíral, opravoval nebo upravoval chladničku.

Mohlo by dojít k elektrickému šoku, zranění nebo požáru.

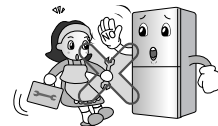

Nepoužívejte chladničku pro jiné než domácí účely (např. pro ukládání léků nebo laboratorního materiálu, na lodi apod.).

Mohlo by dojít k neočekávanému požáru, elektrickému šoku, degradaci uloženého materiálu nebo chemické reakci.

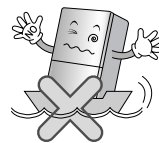

Při manipulaci s chladničkou odstraňte balicí materiály ze dveří.

Mohlo by dojít k uzamčení dítěte.



Instalujte chladničku pouze na pevnou a rovnou podlahu.

Instalace chladničky na nestabilní podlahu může způsobit smrt, pokud chladnička při otevírání nebo zavírání dveří spadne.

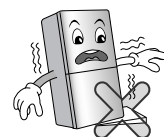

Bezpečnostní pokyny

Nestrkejte ruce nebo kovové předměty do výstupu chladného vzduchu, krytu, spodní části chladničky nebo ohnivzdorné mřížky (výfukového otvoru) vzadu.
Jinak může dojít k elektrickému šoku nebo jinému úrazu.

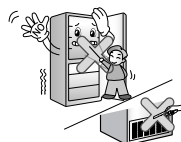

Chcete-li chladničku zlikvidovat, kontaktujte místní úřady.

Chcete-li zlikvidovat větší části domácího odpadu, jako např. kuchyňské přístroje nebo nábytek, kontaktujte nejprve místní úřady.

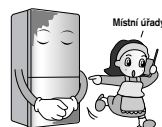

⚠ POZOR

Porušení tohoto pokynu může způsobit zranění nebo poškodit dým nebo nábytek. Prosíme, buďte vždy opatrní!

Nedotýkejte se jídla nebo balení v mrazničce mokřými rukama.
Mohlo by dojít k omrzlinám.



Před opakovaným zapojením zástrčky počkejte 5 minut nebo déle.
Jinak může dojít k poruše provozu mrazáku.



Do mrazáku nekládejte lahve.
Zmražený obsah lahve ji může poničit a následně může dojít ke zranění od lahve.



Vytáhněte zástrčku za ní samotnou, nikoliv za kabel.
Může to způsobit elektrický šok, případně zkrat může způsobit požár.



Bezpečnostní pokyny

Neinstalujte chladničku do mokrého místa nebo do místa, kam se může dostat voda nebo dešť.

Postupné zhoršování izolace na elektrických součástech může způsobit elektrické poškození.



Nestrkejte ruce do spodku chladničky.

Železná deska naspodu může způsobit úraz.



Chladničku přenášejte s držadlem na spodku předku a navrchu zadku.

Jinak mohou vaše ruce uklouznout a způsobit úraz.

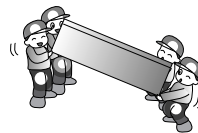

Protože otevírání a zavírání chladničky může způsobit úraz jiné osobě, prosíme, buďte opatrní!

Otevírání nebo zavírání dveří může způsobit přiskřípnutí rukou ve štěrbině dveří nebo úraz dítěte rohem dveří.

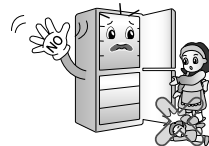

Do chladničky nevkládejte žádné živící zvíře.

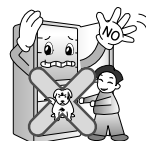

Bezpečnostní pokyny

Bezpečnostní pokyny

⚠ Výstraha

- **Tato lednička s chladničkou musí být před uvedením do chodu řádně instalována a umístěna v souladu s pokyny pro instalaci.**
- **Nikdy ledničku s chladničkou neodpojte vytažením zástrčky ze zásuvky za síťovou šňůru.**
Zástrčku vždy pevně uchopte a vytáhněte ji kolmo ze zásuvky.
- **Při odsouvání spotřebiče od zdi se vyvarujte překroucení či poškození síťové šňůry.**
- **Po uvedení chladničky s mrazničkou do chodu se nedotýkejte chladných povrchů uvnitř mrazničky, zejména máte-li mokré či vlhké ruce.**
Pokožka by mohla k těmto velmi chladným povrchům přilnout.

Bezpečnostní pokyny

Přístupnost síťové zástrčky

Síťová zástrčka chladničky s mrazničkou by měla být snadno přístupná, aby ji bylo možné v nouzi urychleně vytáhnout ze zásuvky.

Výměna síťové šňůry

Je-li síťová šňůra poškozená, musí ji vyměnit výrobce, pracovník servisu nebo podobně kvalifikovaná osoba.

Nebezpečí

Nebezpečí uvíznutí dětí.
Před likvidací ledničky či mrazničky:
Demontujte dveře.
Ponechte police na místě, aby děti nemohly snadno vlézt dovnitř.

Neskladujte

V blízkosti tohoto ani jiných elektrických spotřebičů neskladujte benzín ani jiné hořlavé plyny a kapaliny.

Uzemnění

Při výskytu krátkého spojení snižuje uzemnění nebezpečí úrazu elektrickým proudem odvedením elektrického napětí vyhrazeným vodičem. Tento spotřebič musí být pro zamezení úrazu elektrickým proudem uzemněn. Nesprávné použití zemnicího kontaktu může způsobit úraz elektrickým proudem. Pokud pokyny pro uzemnění zcela nechápete nebo máte-li pochybnosti, zda je váš spotřebič správně uzemněn, obraťte se na kvalifikovaného elektrikáře nebo pracovníka servisu.

Bezpečnostní pokyny

⚠ Výstraha

- ⚠ Ponechte větrací otvory v kuchyňské lince i v krytu spotřebiče volné, bez překážek proudění vzduchu.
- ⚠ Pro urychlení odmrazování nepoužívejte mechanická zařízení či jiné prostředky nedoporučené výrobcem.
- ⚠ Vyvarujte se poškození okruhu chladicího média.
- ⚠ Uvnitř prostor určených pro uchovávání potravin nepoužívejte elektrické spotřebiče, nejsou-li typu, který je doporučen výrobcem.
- ⚠ Chladicí médium a těsnicí plyn používané ve spotřebiči vyžadují speciální metody likvidace. Při likvidaci se obraťte na servisního technika nebo na podobně kvalifikovanou osobu.



Tento spotřebič obsahuje menší množství izobutanového chladicího média (R600a), přírodního plynu slučitelného se životním prostředím. Tento plyn je však hořlavý. Při přepravě a instalaci spotřebiče je zapotřebí zajistit, aby nedošlo k poškození žádné ze součástí okruhu chladicího média.

Chladicí médium unikající z potrubí se může vznítit nebo způsobit poranění očí. Rozpoznáte-li únik chladicího média, zabraňte výskytu volného plamene a ostatních potenciálních zdrojů vznícení a několik minut větrejte místnost, ve které se spotřebič nalézá.

Pro zamezení vzniku hořlavé směsi plynu a vzduchu při úniku z okruhu chladicího média je důležitý poměr velikosti místnosti, ve které je spotřebič umístěn, a množství použitého chladicího média. Místnost musí mít 1 m² plochy na každých 8 g chladicího média R600a ve spotřebiči.

Množství chladicího média ve vašem spotřebiči je uvedeno na typovém štítku uvnitř spotřebiče.

Zásadně nespouštějte spotřebič jevící známky poškození.

V případě pochybností se obraťte na vašeho prodejce.

Bezpečnostní pokyny

▲ Pozor

- **Je-li síťová zásuvka uvolněná, nepřipojujte k ní síťovou šňůru.**
Mohlo by dojít k úrazu elektrickým proudem či k požáru.
- **Nikdy ledničku s chladničkou neodpojujte vytážením zástrčky ze zásuvky za síťovou šňůru. Zástrčku vždy pevně uchopte a vytáhněte ji kolmo ze zásuvky.**
Mohlo by dojít k přerušení kabelu a ke zkratu.
- **Při čištění zástrčky nepoužívejte vlhký hadřík. Z kontaktů zástrčky odstraňte cizí materiál.**
Jinak vzniká nebezpečí požáru.
- **Po odpojení spotřebiče od napájení vyčkejte před opětovným připojením k síťové zásuvce nejméně pět minut.**
Při nesprávné obsluze mrazničky může dojít k věcné škodě.
- **Nebude-li spotřebič delší dobu používán, vytáhněte zástrčku ze zásuvky.**
Poškození izolace může být příčinou požáru.
- **Nenechte děti dotýkat se či hrát si s ovládacím panelem v přední části spotřebiče.**
- **Chladicí médium a těsnicí plyn používané ve spotřebiči vyžadují speciální metody likvidace. Zamezte poškození potrubí v zadní části spotřebiče před likvidací.**

▲ Výstraha

Pro čištění dolních zásuvek nepoužívejte myčku nádobí. Vysoká teplota by poškodila zásuvky a učinila je nepoužitelnými.

Označení součástí

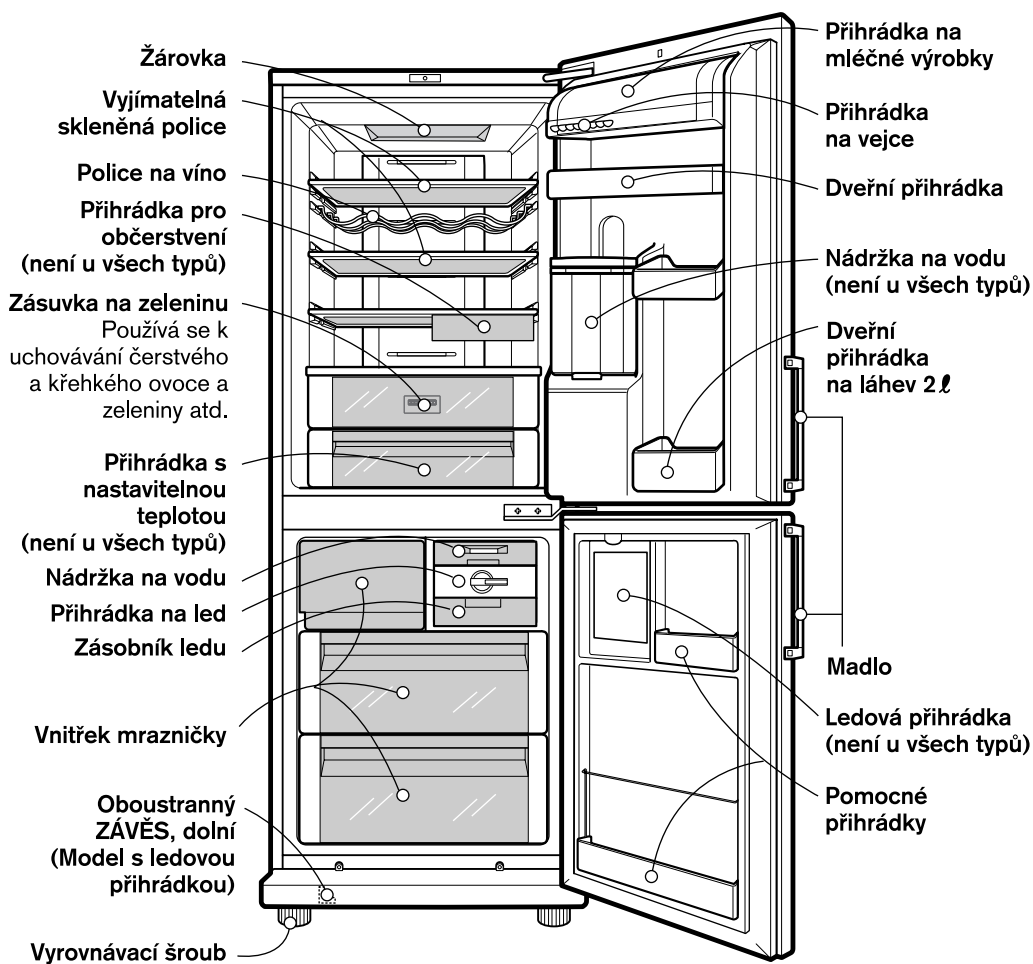

Poznámka

Pokud některé ze součástí u svého spotřebiče nenalzáte, může jít o součásti používané v jiných typech (např. příhrádka pro změnu teploty není součástí všech typů).

Instalace

1. Zvolte vhodné místo.
Umístěte chladničku s mrazničkou tak, aby ji bylo možné snadno používat.
2. Vyvarujte se umístění spotřebiče do blízkosti zdrojů tepla, na přímý sluneční svit a do vlhkého prostředí.
3. Pro zajištění správné cirkulace vzduchu okolo chladničky prosím udržujte z obou stran i shora dostatečnou mezeru a zachovejte vzdálenost alespoň 5 cm od zadní stěny.
4. Pro zamezení vibracím je nezbytné spotřebič uvést do svislé polohy.
V případě potřeby kompenzujte nerovnosti podlahy vyrovnávacími šrouby.
Přední část by měla být pro snazší zavírání dveří trochu výše než zadní část.
Vyrovnávacími šrouby lze snadno otáčet po mírném naklonění skříně.
Při zdvihání spotřebiče vyrovnávací šrouby otáčejte proti směru hodinových ruček (↻), při spuštění po směru hodinových ruček (↺).
5. Pečlivě chladničku s mrazničkou vyčistěte a otřete veškerý prach nashromážděný při přepravě.
6. Na vhodná místa instalujte příslušenství, tj. přihrádku na led atd. Příslušenství je ve společném obalu, který je chrání před poškozením při přepravě.
7. Připojte síťovou šňůru (zástrčku) k zásuvce. K této zásuvce nepřipojujte jiné spotřebiče.

Před použitím

Po instalaci ponechte chladničku s mrazničkou 2 - 3 hodiny na stabilizaci běžné pracovní teploty před vložením čerstvých či mražených potravin.
Po odpojení síťové šňůry od zásuvky vyčkejte před opětovným zapojením 5 minut.
Nyní je vaše chladnička s mrazničkou připravena k použití.

Nastavení teploty

Vaše chladnička s mrazničkou je vybavena ovládacími prvky, které vám umožňují regulovat teplotu v chladničce a v mrazničce.

Zobrazovací panel pro ovládání teploty

Nastavování teplot a funkcí

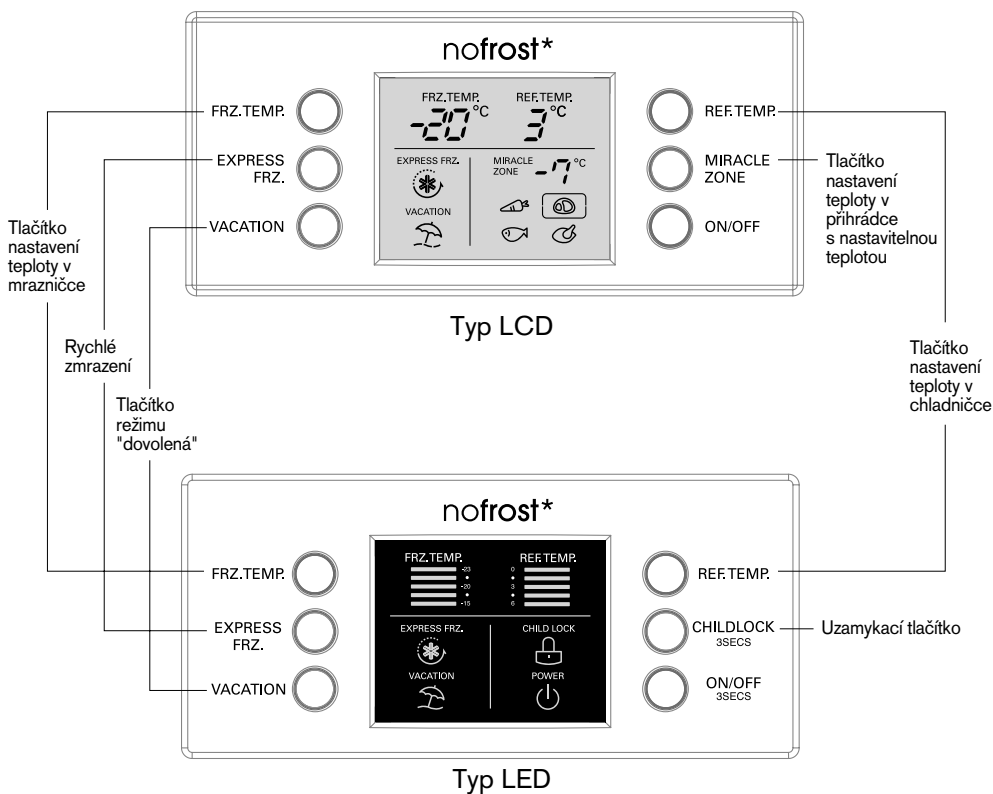

Poznámka

Jak nastavit teplotu v chladničce a v mrazničce

Veškeré nastavovací funkce u typu LCD jsou vykonány po stisknutí příslušných tlačítek.

- V mrazničce, resp. v chladničce, je počáteční teplota -20°C , resp. 3°C . Nyní můžete upravit vnitřní teplotu dle vašich požadavků.



Typ LCD

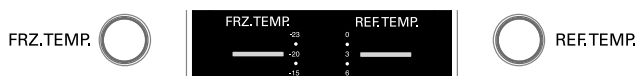

Typ LED

Poznámka

Skutečná vnitřní teplota se mění v závislosti na stavu potravin, tj. zobrazovaná nastavená teplota je cílovou hodnotou, nikoli skutečnou teplotou v chladničce. Chladnička má zpočátku snížený výkon. Teplotu upravte výše uvedeným postupem po nejméně 2 až 3 dnech provozu chladničky.

Příhrádka s nastavitelnou teplotou (není u všech typů)

- Stisknutím tlačítka uchovávejte zeleninu, ovoce (za poměrně nízké teploty) nebo jiné potraviny, jako např. rozmrazované maso, syrové ryby atd.

Způsob používání

- Můžete volit optimální teplotní rozsah v závislosti na typu uchovávaných potravin.

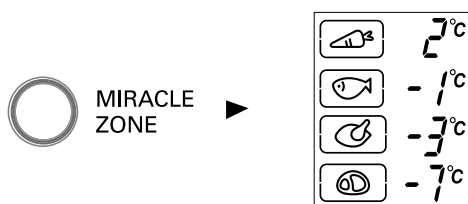

- K dispozici je čtyřstupňová volba teploty 2°C, -1°C, -3°C a -7°C.
Zelenina/ovoce a chlazené potraviny vyžadující udržování vlhkosti a maso/ryby mohou být udržovány čerstvější v závislosti na typu potravin.

Rychlé zmrazení

- Tuto funkci zvolte pro rychlé zmrazení.
- Tato funkce se používá pro rychlé zmrazení potravin. Jednou stiskněte tlačítko EXPRESS FRZ., poté započne proces rychlého zmrazení a rozsvítí se žárovka.
- Rychlé zmrazení trvá cca 3 hodiny. Po dokončení dojde k automatickému přepnutí na předchozí nastavenou teplotu. Chcete-li funkci rychlého zmrazení zrušit, stiskněte tlačítko EXPRESS FRZ. ještě jednou. Žárovka zhasne, rychlé zmrazení se zastaví a chladnička se přepne na předchozí nastavenou teplotu.



Typ LCD



Typ LED

- Po zapnutí rychlého zmrazení čtyřikrát blikne a zůstane rozsvícený symbol se šipkou.

Dovolená

- Tato funkce přepne chladničku s mrazničkou do hospodárného režimu, který využijete při odjezdu mimo bydliště v době pracovního volna. Je tak zajištěna maximální úspora elektrické energie. Po stisknutí tlačítka "VACATION" se spustí úsporný režim a rozsvítí se žárovka. Po opětovném stisknutí se funkce zruší.



Typ LCD



Typ LED

Poznámka

Je-li nastaven režim "dovolená", jsou ostatní tlačítka mimo provoz. Po návratu z dovolené úsporný režim vypněte. Obnoví se funkce ostatních tlačítek a chladnička se nastaví na předchozí nastavenou teplotu.

Autotest

- Tato funkce automaticky rozpoznává závadu, vyskytne-li se v průběhu používání chladničky.
- Dojde-li k závadě a k výpadku funkce tlačítek a displeje, neodpojujte spotřebič od napájení a neprodleně se obraťte na příslušné servisní středisko.
- Po vypnutí spotřebiče je identifikace vadné součásti velmi pracná.

Zámek**Typ LED**

- Stisknutí tohoto tlačítka vypne funkci ostatních tlačítek.
- Při každém stisknutí tlačítka LOCK dojde k "uzamknutí", resp. "odemknutí".
(Pro „uzamčení“ stiskněte tlačítko „LOCK“ na 3 sekundy. Pro „odemčení“ stiskněte tlačítko „LOCK“ na 1 sekundu.)

CHILD
LOCK

Zamknuto

Odemknuto

VYP./ZAP.

- Je-li aktivován zámek, ostatní tlačítka nereagují na stisknutí.
- Stiskem tohoto tlačítka se lednička vypíná a zapíná.
- Při každém stisku tlačítka VYP./ZAP. se lednička přepne ze mezi stavy vypnuto a zapnuto.
(Pro „vypnutí“ stiskněte tlačítko „VYP./ZAP.“ na 3 sekundu. Pro „zapnutí“ stiskněte tlačítko „VYP./ZAP.“ na 1 sekundu.)

**Vita Light
(není u všech typů)**

- LED kontrolka svítí nepřetržitě, čímž podporuje fotosyntézu u zeleniny.

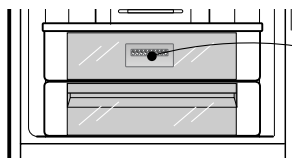

Vita Light
(Světelné indikátory jsou umístěny v zadní části přihrádky na zeleninu.)

- Přímý pohled do laserového paprsku za použití optických pomůcek (např. teleskopu, dalekohledu, brýlí, lupy) může ohrozit zrak.
- Světelné indikátory jsou v provozu automaticky. Neodkrývejte je. Vyskytne-li se u nich problém, povolejte kvalifikovaného technika.

⚠ Pozor

Použití ovládacích prvků, úpravy nebo provádění postupů tak, jak není uvedeno zde v návodu, může mít za následek nebezpečné zasažení radiací.

Výstraha při otevřených dveřích

- Zůstanou-li dveře chladničky po určitou dobu otevřené, zazní výstražný zvukový signál. Pokud výstraha pokračuje i po uzavření dveří, obraťte se prosím na příslušné servisní středisko.

Výroba ledu

- Vyměňte nádobu na vodu, naplňte ji a vložte zpět do původního umístění.

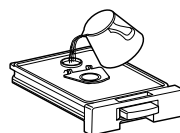
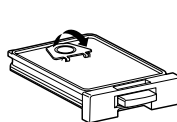
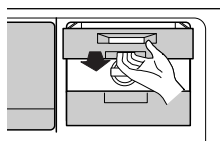

- Když zavřete dveře mrazničky nebo stisknete tlačítko na nádobě na vodu, voda přitéká do oddělení výroby ledu.

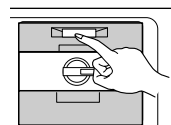

- Led nasypete do zásobníku otočením páky oddělovače ledu v oddělení výroby ledu.



- Můžete vyrábět led a také využít tento prostor pro uskladnění zmrazených potravin.
- Můžete využít tento prostor pro uskladnění zmrazených potravin po odstranění (1) (Nádrž na vodu) a (2) (Výrobník ledu Twist) jak je ukázáno na obrázku.

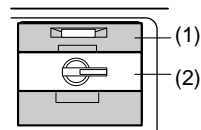

Poznámka

- Otočení pákou oddělovače ledu před úplným zmrznutím ledu může způsobit to, že zbývající voda nakape do zásobníku ledu a kostky ledu přimrznou k sobě.
- Pro používání vyjměte led ze zásobníku ledu, ale nenalévejte do zásobníku vodu ke zmrazení. Zásobník na led by mohl prasknout.
- Když je zásobník ledu plný, led spadne na jeho spodní část, takže jej lze vyjmout, i když samotný zásobník vyjmout nelze. Dbejte na to, aby se zásobník nepřeplnil.

Ledová přihrádka (není u všech typů)

- Zatlačte na špičku ledové přihrádky, dokud neuslyšíte cvaknutí.
- Po otevření ledové přihrádky lez použít oddělení výroby ledu a zásobník na led.

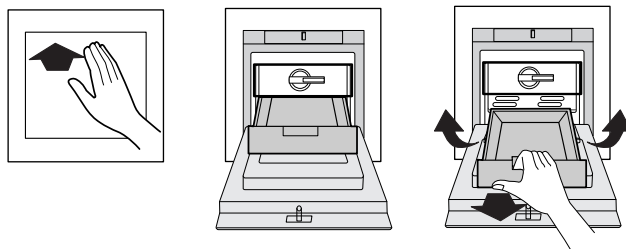

⚠ Pozor

- Nikdy neumisťujte na dveře ledové přihrádky těžké předměty a nenechte děti, aby se na ně věšely. (Může dojít nejen k poškození dveří ledové přihrádky, ale i ke zranění dítěte.)

Odmrazování

- Odmrazování probíhá automaticky.
- Voda uvolňující se při odmrazování stéká dolů do odparné nádoby a automaticky se odpařuje.

Dávkovač vody (není u všech typů)

Součásti

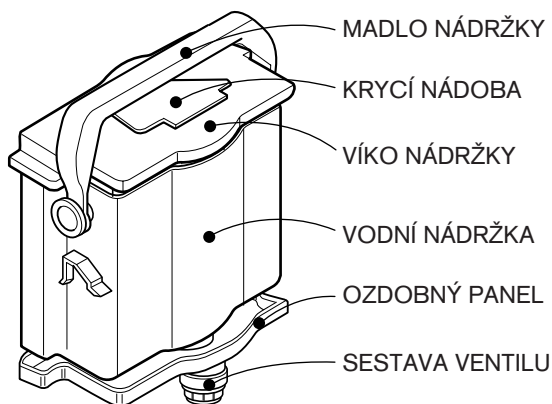
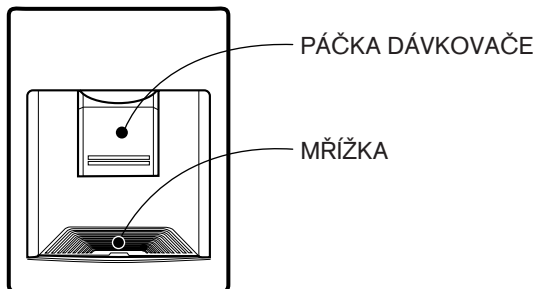

Instalace

- SESTAVU VENTILU sestavujte prosím až po správném přizpůsobení DVEŘNÍMU OTVORU.

Plnění VODNÍ NÁDRŽKY

- Po otočení madla nádržky, nainstalované ve dveřích, vzad otevřete KRYCÍ NÁDOBA a poté konvicí apod. nalijte vodu.

* Při dolévání vody sledujte průzor v přední části vodní nádržky.

* Lze dolít až 3 /vody.

- Zatlačte a zajistěte KRYCÍ NÁDOBA.
- Po dolítí vody madlo nádržky upevněte ve správné poloze.

Plnění PET lahve

- Vložte sestavu ventilu do hrdla PET lahve. (výška lahve musí být menší než 310 mm)
- Vložte PET láhev do dveří.
- Udělejte do horní části PET lahve otvor, aby mohl unikat vzduch.

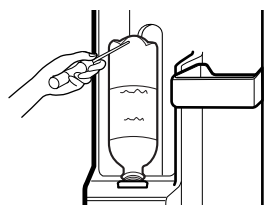

⚠ Pozor

Při nasazování sestavy ventilu nejprve zkontrolujte, zda je gumové těsnění uvnitř správně nasazené

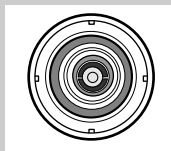

O

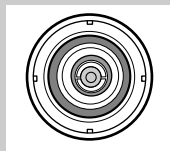

X

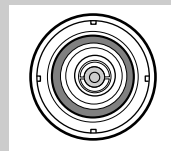

X

Dávkování

1. Sklenicí stiskněte páčku dávkovače.
2. Po stisknutí páčky teče voda z dávkovače.
3. při pomalém uvolnění páčky voda přestane vytékat.

▲ Pozor

Nepoužívejte jiné nápoje (mléko, ovocnou šťávu, nápoje sycené CO₂ atd.), než pitnou vodu. Zejména nesmějí být používány nápoje obsahující sušinu (mohou způsobit poškození.)

Police na víno (není u všech typů)

- Tato police na víno umožňuje skladovat lahve ve vodorovné poloze. Polici na víno lze obrátit a získat tak prostor na polici. Je tak dosaženo zvětšení užitého prostoru na policích.

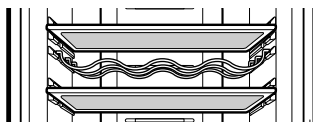

příklad) používaná
police na víno

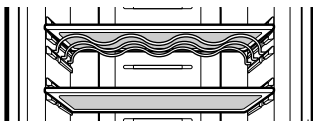

příklad) nepoužívaná
police na víno

Uchovávání potravin

▲ Pozor

- Neuchovávejte v chladničce potraviny náchylné ke kažení na nízkých teplot, např. banány, ananasy či melouny.
- Horké potraviny nechte před vložením do chladničky vychladnout. V opačném případě může dojít ke zkažení ostatních potravin. Kromě toho se zvyšuje spotřeba elektřiny.
- Potraviny uchovávejte zabalené v nádobách s víkem. Zamezíte tak odparu vlhkosti a napomůžete uchování chuti a výživné hodnoty potravin.
- Nezakrývejte větrací otvory potravinami. Předpokladem rovnoměrného udržování teploty je nerušená cirkulace chlazeného vzduchu.
- Neotevírejte dveře příliš často. Otevřenými dveřmi do chladničky vniká teplý vzduch zvenčí a dochází ke zvýšení teploty uvnitř.
- Neuchovávejte ve dveřních přihrádkách nadměrné množství potravin, jež by mohlo dveřím bránit v úplném uzavření.
- Do mrazničky nekládejte lahve - při zamrznutí obsahu může dojít k jejich prasknutí.
- Nezmrazujte znovu potraviny, které již roztály. Dochází přitom ke ztrátě chuti a výživné hodnoty.
- Neuchovávejte v chladničce farmaceutické výrobky, vědecké materiály ani jiné předměty citlivé na teplotu. V chladničce nesmějí být uchovávány předměty vyžadující přesně řízenou teplotu.

- Chcete-li rychle zmrazit nové potraviny, vložte je do prostřední zásuvky mrazničky a stiskněte tlačítko rychlého mražení.

Poznámka

Je-li chladnička s mrazničkou na teplém a vlhkém místě, vede časté otevírání jejích dveří nebo uložení většího množství zeleniny k orosení vnitřních povrchů. Výkon spotřebiče tím není ovlivněn. Orosení bez obav odstraňte čistou utěrkou.

Obecné informace

Výpadek napájení

- Výpadek napájení v délce 1 až 2 hodiny uchovávané potraviny nepoškodí. Zamezte příliš častému otevírání a zavírání dveří chladničky.

Při přesouvání spotřebiče

- Vyjměte z chladničky s mrazničkou potraviny a lepicí páskou upevněte volné součásti.
- Před přesouváním chladničky s mrazničkou zašroubujte vyrovnávací šrouby. V opačném případě může vyrovnávací šroub poškrábat podlahu nebo zabránit v přesunu chladničky s mrazničkou.

Protikondenzační trubice

- Protikondenzační trubice je upevněna po obvodu přední strany chladničky s mrazničkou a v prostoru mezi chladničkou a mrazničkou a zamezuje srážení vody.
- Zejména po instalaci nebo při vyšších okolních teplotách může být povrch chladničky s mrazničkou teplejší, což je zcela běžné.

Protikondenzační trubice

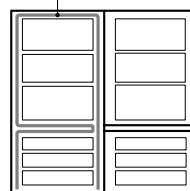

Výměna žárovky

1. Odpojte síťovou šňůru od zásuvky.
2. Demontujte kryt žárovky vytažením za zadní okraj směrem dolů.
3. Otočením proti směru hodinových ruček demontujte žárovku a vyměňte ji za novou.
4. Montáž proveďte v opačném pořadí vzhledem k demontáži.
Nová žárovka musí být shodného typu jako žárovka originální.

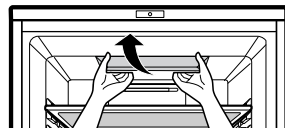

▲ Pozor

- Musíte zkontrolovat pryžový O-kroužek, který zamezuje tvorbě elektrických výbojů.
- Nedotýkejte se žárovky, která právě po delší době svícení zhasla. Může být velmi žhavá.

Poznámka

- Maximální výkon žárovky je 30 W.
- Zůstanou-li dveře otevřeny, žárovka zůstane rozsvícená 7 minut a poté z bezpečnostních důvodů zhasne. (Pokud opětovně otevřete dveře, žárovka svítí.)

Obrácení směru otvírání dveří

- Dveře vaší chladničky s mrazničkou jsou konstruovány tak, aby je bylo možné otvírat buď vpravo nebo vlevo dle dispozic vaší kuchyně.

▲ Pozor

Případné obrácení směru otvírání dveří přenechte svému servisu.
Obrácení dveří není kryto zárukou.

Čištění

- Před čištěním** Bezpodmínečně odpojte spotřebič od napájení.
- Vnější** Vnější plochy chladničky s mrazničkou omyjte jemným hadříkem namočeným do horké vody nebo kapalného detergentu. Používáte-li detergent, otřete jej důkladně čistým mokrým hadříkem.
- Vnitřek** Viz výše.
- Po čištění** Zkontrolujte, zda nedošlo k poškození síťové šňůry či přepálení zástrčky a zda je zástrčka správně zasunuta v zásuvce.

⚠ Výstraha

Po omytí spotřebiče vodou jej osušte hadříkem. Nepoužívejte brusná čisticí prostředky, naftu, benzen, ředidlo, kyselinu chlorovodíkovou, vřelou vodu, hrubý kartáč atd. při jejich použití může dojít k poškození součástí chladničky s mrazničkou.

MŘÍŽKA a ODKAPÁVACÍ MISKA

1. Prstem vyjměte děrovanou část mřížky.
2. Vytřete vlhkost v oblasti dveří a odkapávací misky čistým hadříkem.

Vnější dávkovač

Hadříkem otřete vlhkost atd. z dávkovače a z páčky dávkovače.

Vodní nádržka

1. Zdvihněte vodní nádržku stisknutím zajišťující páčky na spodku vodní nádržky a odstraňte ji.
2. Po odstranění víka nádržky vyčistěte a důkladně opláchněte vnitřek/vnějšíšek vodní nádržky neutrálním čisticím.

Víko nádržky a Krycí nádoba

Vyčistěte a důkladně opláchněte Víko nádržky a Krycí nádobaneutrálním čisticím.

Při čištění drážky víka nádržky využijete malý kartáček.

Sestava ventilu

Malým kartáčkem vyčistěte a důkladně vypláchněte sestavu ventilu. Propláchněte jej stisknutím dolní části sestavy ventilu. Izolační pryž demontovanou pro účely čištění upevněte do původní polohy (nebezpečí průsaku vody).

Než se obrátíte na servisní oddělení, zkontrolujte tento seznam.

Může vám ušetřit čas a výdaje.

Tento seznam uvádí běžné potíže, jež nejsou způsobeny nesprávným zpracováním či vadnými materiály tohoto spotřebiče.

Závada

Možné příčiny

Chladnička s mrazničkou mimo provoz

- **Došlo k odpojení síťové šňůry od zásuvky.**
Zapojte síťovou šňůru.
- **Došlo k přepálení bytové pojistky nebo k rozpojení jističe.**
Zkontrolujte a/nebo vyměňte pojistku a vynulujte jistič.
- **Výpadek napájení.**
Zkontrolujte funkci bytového osvětlení.

Příliš vysoká teplota v chladničce nebo v mrazničce

- **Nesprávně nastavená teplota.**
Viz kapitolu Ovládání teploty.
- **Spotřebič je umístěn v blízkosti zdroje tepla.**
- **Časté otevírání dveří za teplého počasí.**
- **Déle trvající otevření dveří.**
- **Předměty brání uzavření dveří nebo blokují vzduchovod v mrazničce.**

Vibrace, drnčení nebo abnormální hluk

- **Nerovný podklad chladničky s mrazničkou nebo nestabilní chladnička s mrazničkou.**
Upravte polohu vyrovnávacím šroubem.
- **Nadbytečné předměty umístěné v zadní části chladničky s mrazničkou.**

Jinovatka nebo ledové krystaly na zmrazených potravinách

- **Pootevřené dveře nebo předměty bránící dovření dveří.**
- **Příliš časté nebo příliš dlouhé otevření dveří.**
- **Jinovatka uvnitř balíčků je běžná.**

Na povrchu skříně se sráží vlhkost

- **K tomuto jevu pravděpodobně dojde ve vlhkých prostorách.**
Otřete suchou utěrkou.

Závada

Možné příčiny

Uvnitř se hromadí vlhkost

- **Příliš časté nebo příliš dlouhé otevření dveří.**
- Ve vlhkém počasí vzduch otevřenými dveřmi přináší do chladničky vlhkost.

Chladnička páchne

- Aromatické potraviny by měly být těsně uzavřené nebo zabalené.
- Pátřejte po zkažených potravinách.
- Vnitřek potřebuje vyčistit.
Viz kapitolu ČISTĚNÍ.

Dveře nedovírají

- **Potraviny znemožňují dovření dveří.**
Přesuňte předměty bránící dovření dveří.
- **Chladnička s mrazničkou není ve svislé poloze.**
Upravte polohu vyrovnávacími šrouby.
- **Nerovný podklad chladničky s mrazničkou nebo nestabilní chladnička s mrazničkou.**
Vyrovnávacím šroubem jemně zvyšte čelní stranu.

Vnitřní osvětlení mimo provoz

- **Výpadek elektrického napájení.**
- **Je zapotřebí vyměnit žárovku.**
Viz kapitolu Výměna žárovky.



LIKVIDACE STARÝCH SPOTŘEBIČŮ

1. Pokud je u výrobku uveden symbol pojízdného kontejneru v přeškrtnutém poli, znamená to, že na výrobek se vztahuje směrnice Evropské unie číslo 2002/96/EC.
2. Všechny elektrické a elektronické výrobky by měly být likvidovány odděleně od běžného komunálního odpadu prostřednictvím sběrných zařízení zřízených za tímto účelem vládou nebo místní samosprávou.
3. Správný způsob likvidace starého elektrického spotřebiče pomáhá zamezit možným negativním dopadům na životní prostředí a zdraví.
4. Bližší informace o likvidaci starého spotřebiče získáte u místní samosprávy, ve sběrném zařízení nebo v obchodě, ve kterém jste výrobek zakoupili.



LG Electronics Inc.

LG Twin Tower, 20, Yoido-Dong, Youngdungpo-Gu, Seoul, 150-721, Korea.
<http://www.lge.co.kr>