



FRIDGE-FREEZER

User's Guide

Please read this User's Guide carefully before operating and keep it handy for reference at all times.

ΨΥΓΕΙΟ - ΚΑΤΑΨΥΚΤΗΣ

Οδηγίες Χρήσεως

Παρακαλούμε να διαβάσετε προσεκτικά τις οδηγίες πριν θέσετε σε λειτουργία το ψυγείο και φροντίστε να τις έχετε διαθέσιμες ανά πάσα στιγμή.

Πίνακας Περιεχομένων

Εισαγωγή	Καταχώριση	38
	Σημαντική Οδηγία Ασφάλειας	38
	Προσδιορισμός Τμημάτων	50
Εγκατάσταση	Εγκατάσταση	51
	Εκκίνηση	51
Λειτουργία	Έλεγχος Θερμοκρασίας	52
	Miracle Zone (Θαυματοργός Ζώνη)	54
	Express Frz. (Υπερ-κατάψυξη)	55
	Διακοπές	56
	Αυτοέλεγχος	56
	Κλείδωμα	57
	Ανοιγμα/κλεισιμο	57
	Vita light	57
	Ηχητικό Σήμα Πόρτας	58
	Παραγωγή Πάγου	58
	Ice Homebar	59
	Απόψυξη	59
	Παροχή Νερού	60
	Σχάρα Κρασιών	62
Υπόδειξη Για Την Αποθήκευση Τροφίμων	Αποθήκευση Τροφίμων	63
Φροντίδα και Συντήρηση	Γενικές Πληροφορίες	65
	Αντικατάσταση Λυχνίας	66
	Αναστροφή Πορτών	66
	Καθαρισμός	67
Επίλυση Προβλημάτων	Επίλυση Προβλημάτων	69

Εισαγωγή

Καταχώριση

Το μοντέλο και ο σειριακός αριθμός βρίσκονται στο πίσω μέρος της μονάδας. Ο αριθμός αυτός είναι μοναδικός για τη συγκεκριμένη μονάδα και μη διαθέσιμος σε τρίτους. Θα πρέπει να καταγράψετε τις πληροφορίες που ζητούνται στο τμήμα που ακολουθεί και να διατηρείτε αυτόν τον οδηγό ως μόνιμο αρχείο της αγοράς σας. Συρράψτε την απόδειξή σας σε αυτό το σημείο.

Ημερομηνία Αγοράς : _____

Αντιπρόσωπος από τον οποίο έγινε η Αγορά : _____

Διεύθυνση Αντιπροσώπου : _____

Αρ. Τηλεφώνου Αντιπροσώπου : _____

Αρ. Μοντέλου : _____

Σειριακός Αριθμός : _____

Σημαντική Οδηγία Ασφάλειας

ΒΑΣΙΚΕΣ ΠΡΟΦΥΛΑΞΕΙΣ ΑΣΦΑΛΕΙΑΣ

Ο οδηγός αυτός περιέχει πολλά σημαντικά μηνύματα για την ασφάλεια. Να διαβάσετε και να τα τηρείτε πάντα

▲ Αυτό είναι το σύμβολο συναγερμού. Σας προειδοποιεί για μηνύματα που σας ενημερώνουν για κινδύνους που μπορούν να σκοτώσουν ή τραυματίσουν εσάς ή τους άλλους ή να προκαλέσουν ζημιά στο προϊόν. Όλων των μηνυμάτων ασφαλείας θα προηγείται το σύμβολο συναγερμού και η λέξη-σήμα κινδύνου ΚΙΝΔΥΝΟΣ, ΠΡΟΕΙΔΟΠΟΙΗΣΗ ή ΠΡΟΣΟΧΗ. Οι λέξεις αυτές σημαίνουν τα εξής:

▲ ΚΙΝΔΥΝΟΣ Θα σκοτωθείτε ή θα τραυματιστείτε σοβαρά αν δεν ακολουθήσετε τις οδηγίες.

▲ ΠΡΟΕΙΔΟΠΟΙΗΣΗ Μπορεί να σκοτωθείτε ή να τραυματιστείτε αν δεν ακολουθήσετε τις οδηγίες.

▲ ΠΡΟΣΟΧΗ Υποδεικνύει μία άμεση κατάσταση κινδύνου η οποία, αν δεν αποτραπεί, μπορεί να καταλήξει σε δευτερεύον ή μέτριο τραυματισμό ή μόνο σε βλάβη του προϊόντος.

Όλα τα μηνύματα ασφαλείας θα αναγνωρίσουν τον κίνδυνο, θα σας πουν πώς να μειώσετε τις πιθανότητες τραυματισμού και τι μπορεί να συμβεί αν δεν ακολουθηθούν οι οδηγίες.

Σημαντική Οδηγία Ασφάλειας

⚠ ΠΡΟΕΙΔΟΠΟΙΗΣΗ

Για να μειωθεί ο κίνδυνος πυρκαγιάς, ηλεκτροπληξίας ή τραυματισμού ατόμων κατά την χρήση του προϊόντος, θα πρέπει να ακολουθηθούν οι βασικοί κανόνες ασφαλείας, συμπεριλαμβανομένου και του ακόλουθου.

Διαβάστε όλες τις οδηγίες πριν χρησιμοποιήσετε το μηχάνημα.

1. Όταν το συνδέετε στο ρεύμα

Θα πρέπει να χρησιμοποιηθεί η ενδεδεδειγμένη πρίζα.

- Η χρήση πολλών συσκευών σε μία πρίζα μπορεί να προκαλέσει πυρκαγιά.
- Ο αποξέυκτης διαρροής ρεύματος μπορεί να χαλάσει τα τρόφιμα και ο διανεμητής μπορεί να παρουσιάσει διαρροή.

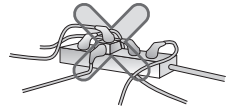

Μην τοποθετείτε την πρίζα του ρεύματος να προς τα πάνω ή να πιέζεται στο πίσω μέρος του ψυγείου.

Μπορεί να χυθεί νερό, ή να προκληθεί ζημιά στην πρίζα το οποίο προκαλεί πυρκαγιά ή ηλεκτροπληξία.

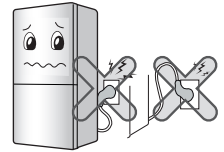

Μην προκαλείτε βλάβη στο καλώδιο λυγίζοντας το ή πιέζοντας το με βαριά αντικείμενα.

Μπορεί να φθείρει το καλώδιο ρεύματος να προκαλέσει πυρκαγιά ή ηλεκτροπληξία.



Μην επεκτείνετε ή τροποποιείτε το μήκος της πρίζας.

Προκαλείται ηλεκτροπληξία ή πυρκαγιά από την ηλεκτρική φθορά του καλωδίου ρεύματος ή άλλων.



Αποσυνδέστε το καλώδιο ρεύματος όταν καθαρίζετε, αγγίζετε ή αντικαθιστάτε την εσωτερική λάμπα του ψυγείου.

- Μπορεί να προκαλέσει ηλεκτροπληξία ή τραυματισμό .
- Όταν αντικαθιστάτε την εσωτερική λάμπα του ψυγείου, βεβαιωθείτε ότι δεν έχει αφαιρεθεί από το εσωτερικό της υποδοχής ο λαστιχένιος δαχτύλιος που εμποδίζει τη δημιουργία σπινθήρα.



Σημαντική Οδηγία Ασφάλειας

Μην αποσυνδέετε ή αγγίζετε την πρίζα ρεύματος με βρεγμένα χέρια.

- Μπορεί να προκαλέσει ηλεκτροπληξία ή τραυματισμό.

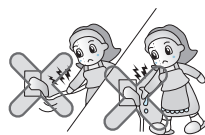

Απομακρύνετε νερό και σκόνη από την πρίζα ρεύματος και εισάγετε την αφού πρώτα έχετε συνδέσει με ασφάλεια τις άκρες των ακίδων.

Η σκόνη, το νερό ή η ασταθ' ση σύνδεση μπορεί να προκαλέσει πυρκαγιά ή ηλεκτροπληξία.

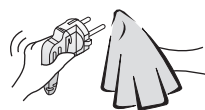

Βεβαιωθείτε για την γείωση

Η λανθασμένη γείωση μπορεί να προκαλέσει μηχανική βλάβη και ηλεκτροπληξία.

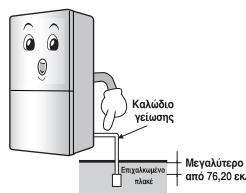

Όταν το καλώδιο ή η πρίζα ρεύματος έχουν φθαρεί ή οι τρύπες της εξόδου του ρεύματος είναι χαλαρές μην τις χρησιμοποιείτε.

Μπορεί να προκαλέσει ηλεκτροπληξία ή βραχυκύκλωμα και πυρκαγιά.

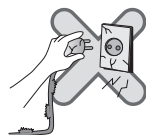

2. όταν χρησιμοποιείτε το ψυγείο

Μην τοποθετείτε βαριά ή επικίνδυνα αντικείμενα (δοχεία με υγρά) στο ψυγείο.

Μπορεί να πέσουν και να προκαλέσουν τραυματισμό, πυρκαγιά ή ηλεκτροπληξία όταν ανοίγετε ή κλείνετε την πόρτα.



Μην πιάνετε από την πόρτα ή τα ράφια της πόρτας ή το μπαρ του ψυγείου ή από τον ψυχρό θάλαμο.

Μπορεί να πέσει το ψυγείο ή να τραυματίσετε τα χέρια σας. Ειδικότερα μην επιτρέπετε στα παιδιά να κάνουν τα παραπάνω.



Σημαντική Οδηγία Ασφάλειας

Μην τοποθετείτε το ψυγείο σε υγρό μέρος ή σε μέρος που πέφτουν νερά.

Η φθορά της μόνωσης των ηλεκτρικών μερών μπορεί να προκαλέσει ηλεκτρική διαρροή.



Μην χρησιμοποιείτε ή αποθηκεύετε εύφλεκτα υλικά αιθέρα. Βενζίνη, οινόπνευμα, φάρμακα, αέριο LP, σπρέι ή καλλυντικά κοντά ή μέσα στο ψυγείο.

Μπορεί να προκαλέσει έκρηξη ή φωτιά.

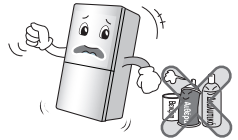

Μην τοποθετείτε αναμμένο κερί εντός του ψυγείου για να εξουδετερώσετε τις οσμές.

Μπορεί να προκαλέσει έκρηξη ή φωτιά.

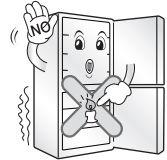

Μην αποθηκεύετε φάρμακα ή ακαδημαϊκά υλικά εντός του ψυγείου.

Σε περίπτωση αποθήκευσης ενός υλικού που τελεί υπό αυστηρό έλεγχο θερμοκρασίας, υπάρχει πιθανότητα αυτό να χαλάσει ή να παρουσιάσει μια απρόσμενη αντίδραση η οποία να προκαλέσει κινδύνους.

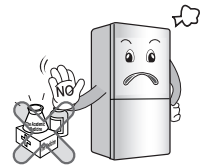

Μην χρησιμοποιείτε εύφλεκτα σπρέι κοντά στο ψυγείο.

Μπορεί να προκληθεί πυρκαγιά.

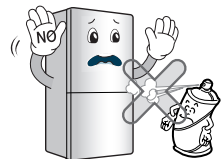

Σημαντική Οδηγία Ασφάλειας

Αποφύγετε τις συσκευές θέρμανσης.

Μπορεί να προκληθεί πυρκαγιά.

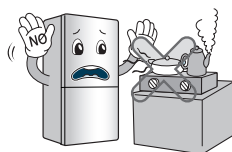

Μην τοποθετείτε βάζα, κύπελα, καλλυντικά, φάρμακα ή άλλα δοχεία με νερό πάνω στο ψυγείο.

Μπορεί να προκληθεί πυρκαγιά, ηλεκτροπληξία ή τραυματισμός από την πτώση τους.



Χρησιμοποιείτε το submerged ψυγείο αφού πρώτα το ελέγξετε.

Μπορεί να προκληθεί ηλεκτροπληξία ή πυρκαγιά.

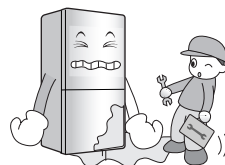

Σε περίπτωση διαρροής γκαζιού μην ακουμπάτε το ψυγείο ή την πρίζα και αερίστε αμέσως το δωμάτιο.

- Η έκρηξη από σπινθήρα μπορεί να προκαλέσει πυρκαγιά ή εγκαύματα.
- Επειδή το ψυγείο χρησιμοποιεί φυσικό αέριο (ισοβουτάνιο, R600a) ως ψυκτικό μέσο φιλικό προς το περιβάλλον, ακόμη και μια μικρή ποσότητα αυτού (80~90g) μπορεί να είναι εύφλεκτη. Σε περίπτωση που υπάρξει διαρροή γκαζιού λόγω σοβαρής ζημιάς κατά την παράδοση, οποιοσδήποτε σπινθήρας κατά την εγκατάστασή ή χρήση του μπορεί να προκαλέσει πυρκαγιά ή εγκαύματα.

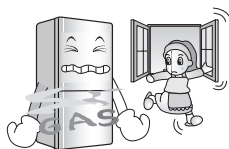

Μην ψεκάσετε την εξωτερική ή την εσωτερική πλευρά του ψυγείου με νερό ή μην το καθαρίζετε με βενζίνη ή διαλυτικό.

Η φθορά της μόνωσης των ηλεκτρικών μερών μπορεί να προκαλέσει ηλεκτροπληξία ή πυρκαγιά.

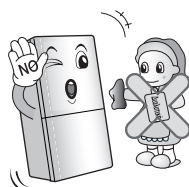

Σημαντική Οδηγία Ασφάλειας

Σε περίπτωση που αντιληφθείτε οποιαδήποτε παράξενη οσμή ή καπνό προερχόμενα από το ψυγείο, αποσυνδέστε αμέσως την παροχή ρεύματος και επικοινωνήστε με το κέντρο εξυπηρέτησης πελατών.

Μπορεί να προκληθεί πυρκαγιά.

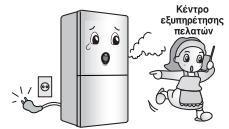

Μην επιτρέπετε σε άλλα άτομα εκτός των εξουσιοδοτημένων μηχανικών να αποσυναρμολογήσουν, επιδιορθώσουν ή να τροποποιήσουν το ψυγείο.

Μπορεί να προκληθεί τραυματισμός, ηλεκτροπληξία ή πυρκαγιά.

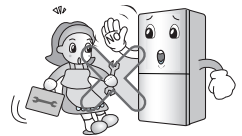

Μην χρησιμοποιείτε το ψυγείο για άλλη χρήση εκτός της οικιακής (αποθήκευση φαρμάκων ή υλικά αναλύσεων, χρήση πάνω σε πλοίο, κλπ).

Μπορεί να προκληθεί απρόσμενος κίνδυνος όπως πυρκαγιά, ηλεκτροπληξία, αλλοίωση των αποθηκευμένων υλικών ή χημική αντίδραση.

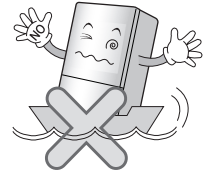

Κατά την τακτοποίηση του ψυγείου, αφαιρέστε τα υλικά συσκευασίας από την πόρτα.

Μπορεί να ενεργοποιηθεί το κλείδωμα ασφαλείας για παιδιά.



Εγκαταστήστε το ψυγείο πάνω σε στέρεο και επίπεδο δάπεδο.

Σε περίπτωση εγκατάστασής του σε ασταθές μέρος μπορεί να προκληθεί θάνατος από πτώση του ψυγείου κατά το άνοιγμα ή το κλείσιμο της πόρτας.



Σημαντική Οδηγία Ασφάλειας

Μην τοποθετείτε τα χέρια σας ή μεταλλικά αντικείμενα στην έξοδο ψυχρού αέρα, το κάλυμμα, το κάτω μέρος του ψυγείου ή την θερμοπροστατευτική σχάρα (οπή εξαγωγής αερίων) στο πίσω μέρος.

Μπορεί να προκληθεί ηλεκτροπληξία ή τραυματισμός.

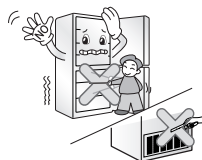

Σε περίπτωση που επιθυμείτε να πετάξετε το ψυγείο, επικοινωνήστε με τις αρμόδιες αρχές.

Όταν επιθυμείτε να πετάξετε μεγάλα οικιακά απορρίμματα, όπως οικιακές ηλεκτρικές συσκευές και έπιπλα, είναι καλύτερα να επικοινωνείτε με τις τοπικές αρμόδιες αρχές.



⚠ ΠΡΟΣΟΧΗ

Σε περίπτωση παραβίασης της παρούσας οδηγίας μπορεί να προκληθεί τραυματισμός ή ζημιά στο σπίτι ή στα έπιπλα. Παρακαλούμε να είστε πάντα προσεκτικοί.

Μην αγγίζετε τα τρόφιμα ή τα δοχεία εντός του ψυγείου με βρεγμένα χέρια.

Μπορούν να προκληθούν κρουπαγήματα.



Περιμένετε πρώτα 5 λεπτά ή περισσότερο όταν συνδέεται την πρίζα.

Μπορεί να εξασθενήσει η λειτουργία της κατάψυξης.



Μην τοποθετείτε μπουκάλια στην κατάψυξη.

Μπορεί να προκληθεί τραυματισμός από το σπάσιμο του μπουκαλιού λόγω ψύξης του περιεχομένου.



Αφαιρέστε την πρίζα του ρεύματος πιάνοντας την άκρη της πρίζας και όχι τραβώντας το καλώδιο.

Μπορεί να προκληθεί ηλεκτροπληξία ή πυρκαγιά από βραχυκύκλωμα.



Σημαντική Οδηγία Ασφάλειας

Μην τοποθετείτε το ψυγείο σε υγρό μέρος ή σε μέρος που είναι εκτεθειμένο σε νερό ή βροχή.

Η φθορά της μόνωσης των ηλεκτρικών μερών μπορεί να διαρροή ηλεκτρικού ρεύματος.



Μην τοποθετείτε τα χέρια σας στο κάτω από ψυγείο.

Μπορεί να προκληθεί τραυματισμός από την σιδερένια πλάκα.

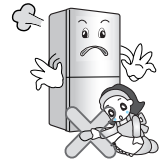

Μεταφέρετε το ψυγείο πιάνοντάς το από τις ειδικές λαβές στο κάτω μέρος του μπροστινού τμήματος και το πάνω μέρος του οπίσθιου τμήματος.

Σε αντίθετη περίπτωση, μπορεί να προκληθεί τραυματισμός από γλίστρημα των χεριών.

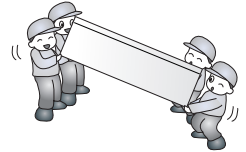

Παρακαλούμε να είστε προσεκτικοί με το άνοιγμα ή το κλείσιμο της πόρτας του ψυγείου, καθώς μπορεί να προκληθεί τραυματισμός σε άτομα που βρίσκονται πλησίον.

Το άνοιγμα ή το κλείσιμο της πόρτας μπορεί να προκαλέσει το πιάσιμο των χεριών ή των ποδιών στην χαραμάδα της πόρτας ή παιδικό τραυματισμό από την γωνία.



Μην τοποθετείτε ζωντανά ζώα μέσα στο ψυγείο.

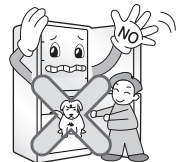

Μέτρα προφύλαξης

Σημαντική Οδηγία Ασφάλειας

⚠ Προειδοποίηση

- Πριν από τη χρήση του, το ψυγείο-κατάψυξη θα πρέπει να εγκαθίσταται και να τοποθετείται σωστά σύμφωνα με τις Οδηγίες Εγκατάστασης.
- Ποτέ να μη βγάξετε το ψυγείο από την πρίζα τραβώντας το καλώδιο. Πάντα να πιάνετε το φιν και να τραβάτε ίσια προς τα έξω.
- Κατά τη μετακίνηση της συσκευής μακριά από τον τοίχο, να προσέχετε ώστε η μετακίνηση να μη μαγκώνεται ή φθείρεται το καλώδιο τροφοδοσίας με οποιονδήποτε τρόπο.
- Αφού το ψυγείο-κατάψυξη τεθεί σε λειτουργία, να μην αγγίζετε τις ψυχρές επιφάνειες στο διαμέρισμα κατάψυξης, ιδιαίτερα όταν τα χέρια σας είναι υγρά ή βρεγμένα. Το δέρμα σας θα μπορούσε να κολλήσει σε αυτές τις εξαιρετικά ψυχρές επιφάνειες.

Σημαντική Οδηγία Ασφάλειας

Προσβασιμότητα του φικ

Το φικ τροφοδοσίας του ψυγείο-κατάψυξης θα πρέπει να τοποθετείται σε θέση που παρέχει εύκολη πρόσβαση για γρήγορη αποσύνδεση σε περίπτωση έκτακτης ανάγκης.

Αντικατάσταση καλωδίου τροφοδοσίας

Όταν το καλώδιο τροφοδοσίας είναι φθαρμένο, η αντικατάστασή του θα πρέπει να γίνεται από τον κατασκευαστή ή τον αντίστοιχο αντιπρόσωπο επισκευών ή άλλο άτομο αντίστοιχων προσόντων, προκειμένου να αποτρέπονται πιθανοί κίνδυνοι.

Κίνδυνος

Κίνδυνος παγίδευσης παιδιού.

Πριν από τη διάθεσή του παλιού ψυγείου ή καταψύκτη σας: Βγάλτε τις πόρτες. Αφήστε τα ράφια στη θέση τους ώστε να μην μπορούν να μπουν παιδιά στο εσωτερικό του ψυγείου.

Μην αποθηκεύετε

Μην αποθηκεύετε ή χρησιμοποιείτε βενζίνη ή άλλους εύφλεκτους ατμούς και υγρά στην περιοχή αυτής ή άλλων συσκευών.

Γείωση

Σε περίπτωση ηλεκτρικού βραχυκυκλώματος, η γείωση μειώνει τον κίνδυνο ηλεκτροπληξία παρέχοντας έναν αγωγό διαφυγής για το ηλεκτρικό ρεύμα. Προκειμένου να αποτρέψετε το ενδεχόμενο ηλεκτροπληξίας, η συσκευή αυτή θα πρέπει να είναι γειωμένη. Η ακατάλληλη χρήση του φικ γείωσης μπορεί να οδηγήσει σε ηλεκτροπληξία. Σε περίπτωση που οι οδηγίες γείωσης δεν σας είναι πλήρως κατανοητές, ή αν έχετε αμφιβολίες για το κατά πόσο η συσκευή είναι κατάλληλα γειωμένη, συμβουλευτείτε έναν ειδικευμένο ηλεκτρολόγο ή τεχνικό επισκευής.

▲ Κίνδυνος

Σημαντική Οδηγία Ασφάλειας

- ▲ Φροντίστε να μη φράζονται ή εμποδίζονται τα ανοίγματα εξερισμού στο περίβλημα ή το εσωτερικό της συσκευής.
- ▲ Μη χρησιμοποιείτε μηχανικές συσκευές ή άλλα μέσα επιτάχυνσης της διαδικασίας απόψυξης, εκτός από εκείνα που συστήνονται από τον κατασκευαστή.
- ▲ Μην προκαλείτε φθορά στο κύκλωμα ψύξης.
- ▲ Μη χρησιμοποιείτε ηλεκτρικές συσκευές στο εσωτερικό των διαμερισμάτων αποθήκευσης τροφίμων της συσκευής, εκτός και αν είναι του τύπου που συστήνεται από τον κατασκευαστή.
- ▲ Το αέριο ψύξης και μόνωσης που διοχετεύεται στη συσκευή απαιτεί ειδικές διαδικασίες διάθεσης. Κατά τη διάθεση, παρακαλούμε συμβουλευτείτε κάποιον αντιπρόσωπο επισκευής ή άλλο άτομο με τα κατάλληλα προσόντα.



Η συσκευή περιέχει μικρή ποσότητα ψυκτικού ισοβουτανίου (R600a), φυσικού αερίου υψηλού βαθμού συμβατότητας με το περιβάλλον, το οποίο είναι επίσης εύφλεκτο. Κατά τη μεταφορά και εγκατάσταση της συσκευής θα πρέπει να λαμβάνεται φροντίδα ώστε να μην προκαλείται φθορά σε οποιοδήποτε τμήμα του κυκλώματος ψύξης. Η εκτόξευση ψυκτικού από τις σωληνώσεις θα μπορούσε να προκαλέσει ανάφλεξη ή τραυματισμό στο μάτι. Σε περίπτωση που διαπιστώνεται κάποια διαρροή, αποφύγετε την εμφάνιση οποιασδήποτε γυμνής φλόγας ή πιθανών πηγών ανάφλεξης και αερίστε το δωμάτιο στο οποίο βρίσκεται η συσκευή για αρκετά λεπτά.

Προκειμένου να αποφύγετε τη δημιουργία μίγματος εύφλεκτων αερίων σε περίπτωση που εκδηλώνεται διαρροή στο κύκλωμα ψύξης, το μέγεθος του δωματίου στο οποίο εγκαθίσταται η συσκευή θα πρέπει να καθορίζεται βάσει της ποσότητας του χρησιμοποιούμενου ψυκτικού. Το δωμάτιο θα πρέπει να έχει μέγεθος 1m² για κάθε 8g ψυκτικού R600a στο εσωτερικό της συσκευής. Η ποσότητα ψυκτικού στη συγκεκριμένη συσκευή σας υποδεικνύεται στην πλακέτα ταυτότητας στο εσωτερικό της συσκευής.

Ποτέ να μη θέτετε σε λειτουργία μία συσκευή που παρουσιάζει σημάδια φθοράς. Αν έχετε αμφιβολία, συμβουλευτείτε τον οικείο αντιπρόσωπο.

Σημαντική Οδηγία Ασφάλειας

▲ Προσοχή

- **Αν ο επίτοιχος ρευματοδότης είναι χαλαρός, μην εισάγετε το φιν τροφοδοσίας.**
Μπορεί να προκληθεί ηλεκτροπληξία ή φωτιά.
- **Ποτέ να μη βγάξετε το ψυγείο από την πρίζα τραβώντας το καλώδιο τροφοδοσίας. Πάντα να πιάνετε το φιν και να τραβάτε ίσια προς τα έξω.** Είναι δυνατόν να αποσυνδέσετε κάποιο σύρμα και να προκαλέσετε βραχυκύκλωμα.
- **Μη χρησιμοποιείτε υγρό ή βρεγμένο πανί κατά τον καθαρισμό του φιν. Αφαιρέστε οποιαδήποτε ξένη ύλη από τους πείρους του φιν τροφοδοσίας.** Σε διαφορετική περίπτωση, υπάρχει κίνδυνος φωτιάς.
- **Μετά την αποσύνδεση της συσκευής, περιμένετε τουλάχιστον πέντε λεπτά πριν τη συνδέσετε και πάλι στον επίτοιχο ρευματοδότη.** Η μη κανονική λειτουργία της κατάψυξης μπορεί να προκαλέσει υλική ζημιά.
- **Αν η συσκευή δεν πρόκειται να χρησιμοποιηθεί για μεγάλο χρονικό διάστημα, βγάλτε το φιν τροφοδοσίας από την πρίζα.** Οποιαδήποτε φθορά στη μόνωση θα μπορούσε να προκαλέσει φωτιά.
- **Μην επιτρέπετε σε παιδιά να αγγίζουν ή να παίζουν με τον πίνακα ελέγχου στον μπροστινό μέρος της συσκευής.**
- **Το ψυκτικό που χρησιμοποιείται στο ψυγείο/ κατάψυξη και τα αέρια στο υλικό της μόνωσης απαιτούν ειδικές διαδικασίες διάθεσης.** Εξασφαλίστε ότι πριν από τη διάθεση δεν έχει προκληθεί καμία φθορά στις σωληνώσεις που βρίσκονται στο πίσω μέρος των συσκευών.

▲ Κίνδυνος

- **Παρακαλείστε να μην χρησιμοποιείτε νερό από το πλυντήριο πιάτων για να πλύνετε τα κάτω συρτάρια. Το καυτό νερό μπορεί να προκαλέσει βλάβη στα καλάθια και να τα καταστήσει άχρηστα.**

Προσδιορισμός Τμημάτων

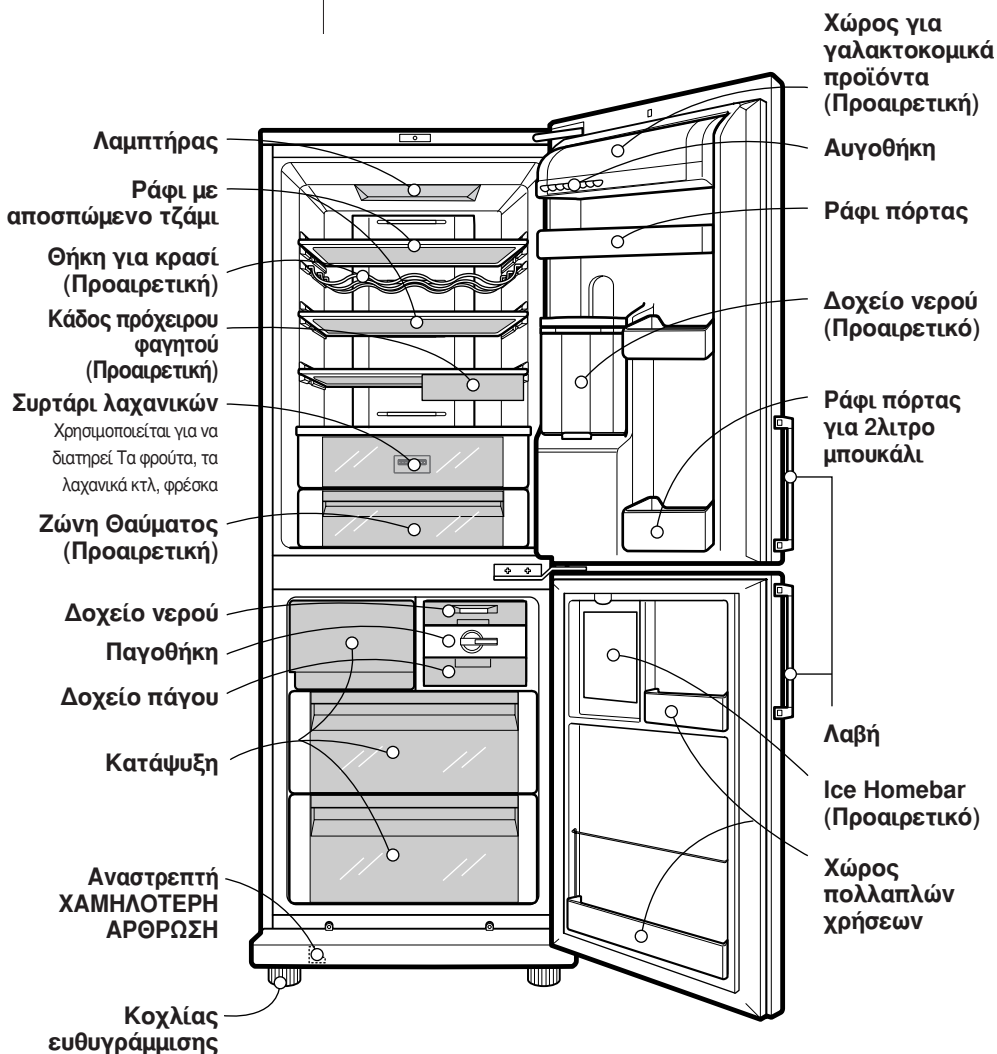

Παρατήρηση

Αν διαπιστώσετε ότι ορισμένα τμήματα λείπουν από τη δική σας μονάδα, πιθανόν να πρόκειται για τμήματα που χρησιμοποιούνται μόνο σε άλλα μοντέλα. (π.χ. το "Miracle Zone" δεν περιλαμβάνεται σε όλα τα μοντέλα).

Εγκατάσταση

1. Επιλέξτε μία καλή θέση.
Τοποθετήστε το ψυγείο-κατάψυξη σας σε σημείο όπου θα εξασφαλίζεται η εύκολη χρήση του.
2. Αποφύγετε την τοποθέτηση της μονάδας κοντά σε θερμές πηγές, άμεση ηλιακή ακτινοβολία ή υγρασία.
3. Για να εξασφαλίσετε την σωστή κυκλοφορία του αέρα σε συντήρηση και κατάψυξη, παρακαλείσθε να αφήνετε χώρο και στις δύο πλευρές καθώς και στο επάνω μέρος τους ψυγείου και να κρατάτε τουλάχιστον 2 ίντσες (5 cm) απόσταση από τον πίσω τοίχο και το ψυγείο σας.
4. Προκειμένου να αποφύγετε τους κραδασμούς, η μονάδα θα πρέπει να είναι κατάλληλα οριζοντιωμένη. Αν απαιτείται, ρυθμίστε τους κοχλίες ισοστάθμισης προκειμένου να αντισταθμίσετε υψομετρικές διαφορές στο δάπεδο. Το μπροστινό μέρος θα πρέπει να είναι ελαφρώς υψηλότερα από το πίσω μέρος προκειμένου να υποβοηθείται το κλείσιμο της πόρτας.
Οι κοχλίες ισοστάθμισης μπορούν να στραφούν εύκολα γέροντας ελαφρώς το θάλαμο.
Στρίψτε τους κοχλίες ισοστάθμισης με αντί-ωρολογιακή φορά () προκειμένου να ανυψώσετε τη μονάδα, ωρολογιακή () προκειμένου να την ταπεινώσετε.
5. Καθαρίστε πλήρως το ψυγείο-κατάψυξη σας και σκουπίστε όλη τη σκόνη που συσσωρεύεται κατά τη διάρκεια της αποστολής.
6. Εγκαταστήστε τα εξαρτήματα όπως για παράδειγμα την παγοθήκη, κτλ., στις κατάλληλες θέσεις τους. Αυτά βρίσκονται συσκευασμένα μαζί προκειμένου να αποτρέπεται πιθανή φθορά τους κατά τη διάρκεια της αποστολής.
7. Συνδέστε το καλώδιο τροφοδοσίας (ή το φις) στο ρευματοδότη. Μη συνδέεται στον ίδιο ρευματοδότη περισσότερες από μία συσκευές.

Εκκίνηση

Μετά την εγκατάσταση του ψυγείου-κατάψυξης σας, αφήστε να περάσουν 2-3 ώρες μέχρι να σταθεροποιηθεί σε κανονική θερμοκρασία λειτουργίας πριν το γεμίσετε με φρέσκα ή κατεψυγμένα τρόφιμα.
Αν έχει αποσυνδεθεί το καλώδιο τροφοδοσίας, πριν από την επανενεργοποίηση αφήστε να περάσουν 5 λεπτά.
Το ψυγείο-κατάψυξη σας είναι πλέον έτοιμο για χρήση.

Έλεγχος Θερμοκρασίας

Το ψυγείο-κατάψυξη σας διαθέτει δύο ελέγχους σας επιτρέπουν να ρυθμίζετε τη θερμοκρασία των διαμερισμάτων του ψυγείου και της κατάψυξης.

Ρύθμιση θερμοκρασιών και λειτουργιών

Πίνακας Ενδείξεων για τον Έλεγχο της Θερμοκρασίας

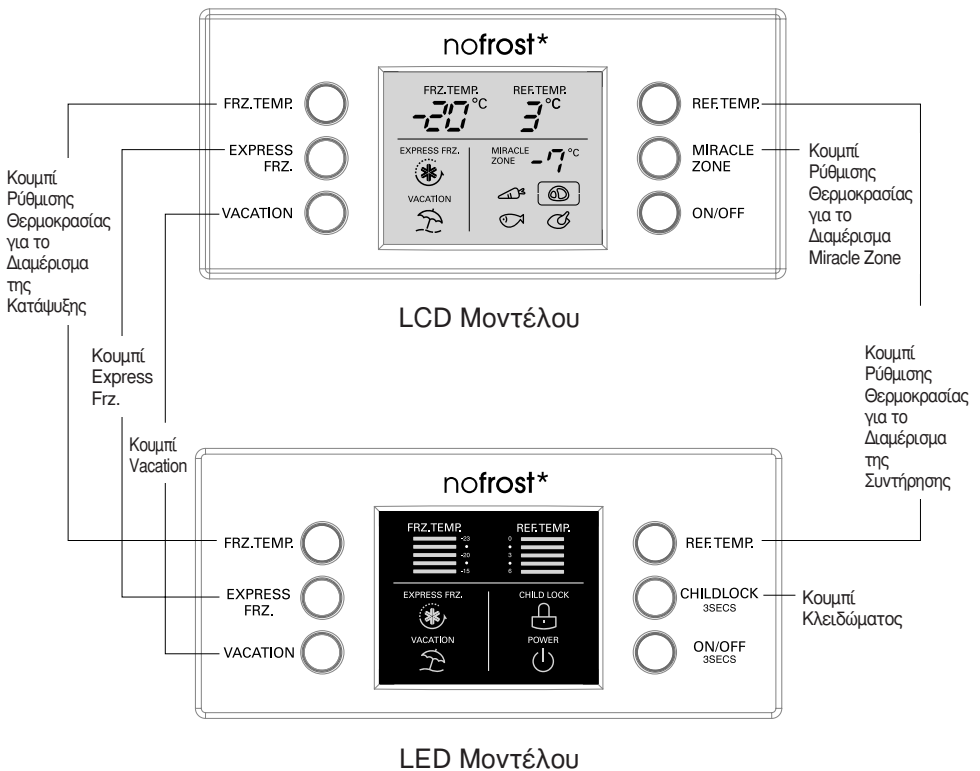

Παρατήρηση

Σας επιτρέπει να ρυθμίσετε τη θερμοκρασία στα διαμερίσματα της συντήρησης και της κατάψυξης.

Όλες οι λειτουργίες ρύθμισης του LCD Μοντέλου ενεργοποιούνται μετά το πάτημα οποιουδήποτε κουμπιού.

- Η αρχική Θερμοκρασία του Διαμερίσματος Συντήρησης και Κατάψυξης είναι -20°C και 3°C αντίστοιχα. Τώρα, μπορείτε να ρυθμίσετε τη θερμοκρασία των διαμερισμάτων ανάλογα με τις επιθυμίες σας.



LCD Μοντέλου

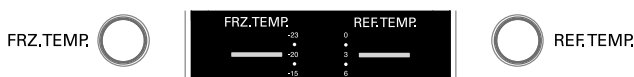

LED Μοντέλου

Παρατήρηση

Η πραγματική εσωτερική θερμοκρασία κυμαίνεται ανάλογα με την κατάσταση των τροφίμων, καθώς η ενδεικνυόμενη ρύθμιση θερμοκρασίας είναι θερμοκρασία στόχος, όχι πραγματική θερμοκρασία στο εσωτερικό του ψυγείου.

Η λειτουργία συντήρησης είναι ασθενής κατά την εκκίνηση λειτουργίας. Παρακαλούμε ρυθμίστε τη θερμοκρασία σύμφωνα με τα παραπάνω αφού θα έχετε χρησιμοποιήσει το ψυγείο για ελάχιστο χρόνο 2~3 ημερών.

Γωνία Μετάβασης Θερμοκρασίας Θαυματοργός Ζώνη (Προαιρετικό)

- Πατώντας το κουμπί, αποθηκεύετε λαχανικά, φρούτα (σε σχετικά χαμηλή θερμοκρασία συντήρησης) ή άλλους τύπους τροφίμων όπως κρέας προοριζόμενο για απόψυξη, ωμό ψάρι, κτλ.

Μέθοδος Χρήσης

- Μπορείτε να επιλέξετε τη βέλτιστη κλίμακα θερμοκρασίας ανάλογα με τον τύπο των αποθηκευόμενων τροφίμων.

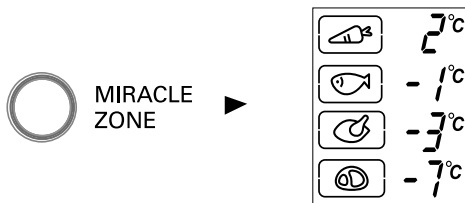

- Διατίθενται 4 βήματα επιλογής θερμοκρασίας που περιλαμβάνουν ρυθμίσεις 2°C, -1°C, -3°C και -7°C. ΤΑ λαχανικά/ φρούτα και τα τρόφιμα ψυχρής αποθήκευσης που απαιτούν συντήρηση υγρασίας και τα κρέατα/ ψάρια μπορούν να αποθηκεύονται πιο φρέσκα ανάλογα με τον τύπο των αποθηκευόμενων τροφίμων.

Υπερ-κατάψυξη

- Παρακαλούμε επιλέξτε αυτή τη λειτουργία για άμεση απόψυξη.
- Η λειτουργία αυτή χρησιμοποιείται όταν θέλετε να καταψύξετε τρόφιμα γρήγορα. Πατήστε το κουμπί EXPRESS FRZ. μία φορά, και θα ξεκινήσει η λειτουργία ταχείας ψύξης με τη λυχνία να είναι αναμμένη.
- Η λειτουργία EXPRESS FRZ. διαρκεί περίπου 3 ώρες. Όταν διακόπτεται η λειτουργία της, το ψυγείο επιστρέφει αυτόματα στην προηγούμενη ρύθμιση θερμοκρασίας. Αν θέλετε να σταματήσετε τη λειτουργία ταχείας ψύξης, πατήστε το κουμπί EXPRESS FRZ. ακόμα μία φορά, η λυχνία σβήνει, και η λειτουργία EXPRESS FRZ. διακόπτεται ενώ το ψυγείο επανέρχεται στην προηγούμενη ρύθμιση θερμοκρασίας.



LCD Μοντέλου



LED Μοντέλου

- Κατά την ενεργοποίηση της λειτουργίας EXPRESS FRZ., το γραφικό σύμβολο του βέλους παραμένει στην κατάσταση On αφού αναβοσβήσει 4 φορές.

Διακοπές

- Η λειτουργία αυτή κάνει το ψυγείο-κατάψυξη να δουλεύει σε κατάσταση εξοικονόμησης ενέργειας, πράγμα που είναι χρήσιμο όταν βρίσκεται μακριά από το σπίτι σε διακοπές, μειώνοντας την κατανάλωση ενέργειας στο μέγιστο δυνατό βαθμό. Το πάτημα του κουμπιού 'VACATION' ξεκινάει τη λειτουργία με τη λυχνία αναμμένη, ενώ το επόμενο πάτημά του διακόπτει τη λειτουργία.



LCD Μοντέλου



LED Μοντέλου

Παρατήρηση

Όταν είναι ενεργοποιημένη η ρύθμιση Vacation, τα υπόλοιπα κουμπιά δεν θα είναι ενεργά. Όταν επιστρέψετε από τις διακοπές σας, απενεργοποιήστε τη ρύθμιση Vacation προκειμένου να μπορείτε να καταστήσετε τα άλλα κουμπιά ενεργά και το ψυγείο θα επιστρέψει στην προηγούμενη ρύθμιση θερμοκρασίας.

Αυτοέλεγχος

- Η λειτουργία αυτή ανιχνεύει αυτόματα την εκδήλωση βλαβών στο προϊόν κατά τη διάρκεια χρήσης του ψυγείου.
- Αν σημειωθεί βλάβη στο προϊόν με αποτέλεσμα να μη λειτουργεί με το πάτημα οποιουδήποτε κουμπιού και να μην εμφανίζονται κανονικές ενδείξεις, επικοινωνήστε με το κέντρο επισκευής χωρίς να αποσυνδέσετε το ψυγείο από το ρεύμα.
- Αν απενεργοποιήσετε το ψυγείο, ο χρόνος που θα χρειαστεί ο τεχνικός συντήρησης για την ανίχνευση οποιοδήποτε τμήματος έχει υποστεί βλάβη αυξάνεται.

Κλείδωμα

Για το Μοντέλο LED

- Το πάτημα του κουμπιού διακόπτει τη λειτουργία άλλων κουμπιών.
- Το 'Κλείδωμα' ή 'Ξεκλείδωμα' επαναλαμβάνεται με κάθε νέο πάτημα του κουμπιού LOCK.
(Για να 'Κλειδώσετε' πατήστε το κουμπί 'ΚΛΕΙΔΩΜΑ' για 3 δευτερόλεπτα. Για να 'Ξεκλειδώσετε' πιάστε το κουμπί 'ΚΛΕΙΔΩΜΑ' για 1 δευτερόλεπτο.)
- Όταν είναι ενεργοποιημένο το 'ΚΛΕΙΔΩΜΑ', το πάτημα οποιουδήποτε άλλου κουμπιού δεν έχει κανένα αποτέλεσμα.



Ανοιγμα/κλεισμο ("ON/OFF")

- Πατήστε το On για να ανάψετε το ψυγείο ή το Off για να το σβήσετε.
- Το ON ή το Off εμφανίζεται όταν πιέζετε το κουμπί με την ένδειξη ON/OFF
(Για να 'ΣΒΗΣΕΤΕ' πιάστε το κουμπί με την ένδειξη 'ON/OFF' για 3 δευτερόλεπτο.
Για να 'ΑΝΑΨΕΤΕ' πιάστε το κουμπί με την ένδειξη "ON/OFF" για 1 δευτερόλεπτα.)

Vita light (Προαιρετική)

- Η λάμπα LED λειτουργεί αυτόματα όλη τη μέρα. Συμβάλλει στη φωτοσύνθεση των λαχανικών.

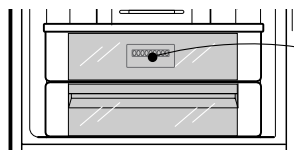

Vita light
(Οι ενδείξεις LED είναι τοποθετημένες στο πίσω μέρος του συρταριού λαχανικών.)

- Η παρακολούθηση της εξόδου λέιζερ με ορισμένα οπτικά όργανα(π.χ. τηλεσκόπια, κιάλια, γυαλιά, μεγεθυντικός φακός) δύναται να ενέχει κινδύνους για τα μάτια.
- Οι ενδείξεις LED λειτουργούν αυτόματα. Μην αποκαλύπτετε τις ενδείξεις LED. Επικοινωνήστε με τον τεχνικό εξυπηρέτησης της εταιρείας αν οι ενδείξεις LED παρουσιάσουν κάποια βλάβη.

▲ Προσοχή

- Αν δεν χρησιμοποιείτε τα χειριστήρια, τις ρυθμίσεις ή την απόδοση των διαδικασιών που καθορίζεται στο παρόν, αυτό ενδέχεται να προκαλέσει επικίνδυνη έκθεση σε ακτινοβολία.

Ηχητικό Σήμα Πόρτας

Παραγωγή Πάγου

- Όταν η πόρτα του ψυγείου έχει μείνει ανοικτή για ορισμένο χρονικό διάστημα, αναπαράγεται ένα ηχητικό σήμα. Παρακαλούμε επικοινωνήστε με το τοπικό κέντρο επισκευών όταν το ηχητικό σήμα εξακολουθεί να ηχεί μετά το κλείσιμο της πόρτας.
- Βγάλτε το δοχείο νερού, γεμίστε το και βάλτε το πίσω στην αρχική του θέση.

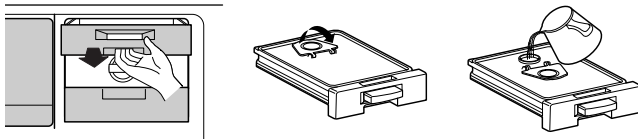

- Αν κλείσετε την Πόρτα του Καταψύκτη ή πιέσετε το μπουτόν δεξαμενής Νερού, το Νερό πέφτει στο διαμέρισμα παραγωγής πάγου.

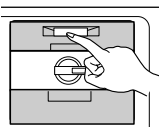

- Ο πάγος θα πέσει μέσα στο δοχείο αποθήκευσης πάγου περιστρέφοντας τη λαβή διαχωρισμού του Πάγου στο διαμέρισμα παραγωγής πάγου.

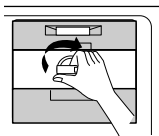

- Μπορείτε να φτιάξετε πάγο ή και να χρησιμοποιήσετε αυτό το χώρο για κατεψυγμένα τρόφιμα.
- Μπορείτε να χρησιμοποιήσετε αυτό το χώρο ως αποθηκευτικό χώρο για κατεψυγμένα τρόφιμα αφού απομακρύνετε (1) (το δοχείο νερού) και (2) τη (Συσκευή Θρυμματισμένου Πάγου) όπως φαίνεται στη φωτογραφία.

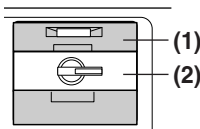

Παρατήρηση

- Η περιστροφή της λαβής διαχωρισμού του πάγου πριν παγώσει πλήρως ο πάγος μπορεί να προκαλέσει το σβόλιασμα του πάγου από το υπόλοιπο νερό που πέφτει μέσα στο δοχείο αποθήκευσης πάγου.
- Βγάλτε τον πάγο έξω από το δοχείο αποθήκευσης πάγου για χρήση αλλά μην ρίχνετε νερό μέσα στο δοχείο αποθήκευσης πάγου για να γίνει το νερό πάγος. Το δοχείο αποθήκευσης πάγου μπορεί να παγώσει και να σπάσει.
- Το σύστημα είναι σχεδιασμένο έτσι ώστε όταν ο πάγος είναι πολύ συμπαγής να πέφτει κάτω αν δεν μπορεί να τραβηχτεί έξω το δοχείο αποθήκευσης πάγου. Φροντίστε να μην αποθηκεύετε πολύ συμπαγή πάγο.

Ice Homebar (Προαιρετική)

- Πιέστε το πάνω σημείο του Homebar μέχρι να ακουστεί ο ήχος 'κλικ'.
- Αφού ανοίξετε το Ice Homebar μπορείτε να χρησιμοποιήσετε το διαμέρισμα παραγωγής πάγου και το δοχείο αποθήκευσης πάγου.

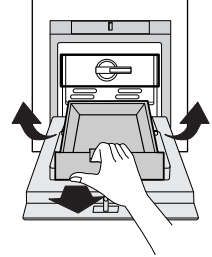
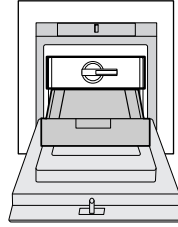
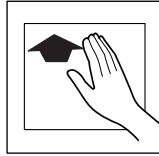

⚠ Προσοχή

- Μην τοποθετείτε ποτέ βαριά αντικείμενα πάνω στην πόρτα ice homebar και μην επιτρέπετε σε παιδιά να κρέμονται από πάνω. (Όχι μόνο μπορεί να πάθει ζημιά η πόρτα αλλά μπορεί και να τραυματιστούν τα παιδιά).

Απόψυξη

- Η απόψυξη λαμβάνει χώρα αυτόματα.
- Το νερό της απόψυξης ρέει προς κάτω στο δίσκο εξάτμισης και εξατμίζεται αυτόματα.

Παροχή Νερού (Προαιρετικό)

Χαρακτηριστικά

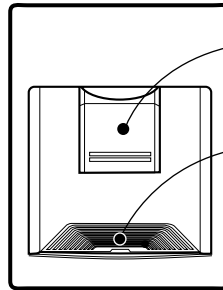

ΠΑΡΑΒΛΗΜΑ
ΠΑΡΟΧΗΣ

ΣΧΑΡΑ

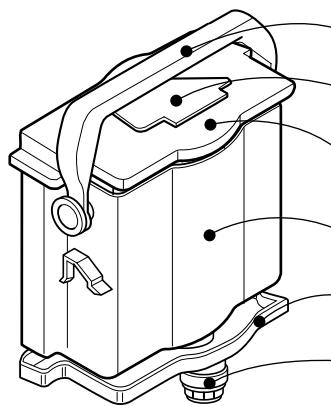

ΛΑΒΗ ΔΟΧΕΙΟΥ

ΚΑΛΥΜΜΑ ΤΟΥ ΚΟΥΒΑ

ΤΑΠΑ ΔΟΧΕΙΟΥ

ΔΟΧΕΙΟ ΝΕΡΟΥ

ΠΙΝΑΚΑΣ ΔΙΑΚΟΣΜΗΣΗΣ

ΔΙΑΤΑΞΗ ΒΑΛΒΙΔΑΣ

Εγκατάσταση

- Παρακαλούμε συναρμολογήστε τη ΔΙΑΤΑΞΗ ΒΑΛΒΙΔΑΣ μετά από την επιτυχή προσαρμογή της στην οπή της πόρτας.

Γέμισμα ΔΟΧΕΙΟΥ ΝΕΡΟΥ

1. Αφού γυρίσετε τη ΛΑΒΗ του Δοχείου προς τα πίσω και το ΔΟΧΕΙΟ ΝΕΡΟΥ να είναι εγκατεστημένο στην ΠΟΡΤΑ, ανοίξτε την ΚΑΛΥΜΜΑ ΤΟΥ ΚΟΥΒΑ και στη συνέχεια γεμίστε το δοχείο με νερό χρησιμοποιώντας μία κανάτα, κτλ.
 - * Καθώς γεμίζετε το δοχείο με νερό, να παρατηρείτε το γυαλί παρακολούθησης στάθμης που βρίσκεται στο μπροστινό μέρος της ΔΕΞΑΜΕΝΗΣ ΝΕΡΟΥ.
 - * Μπορείτε να βάλετε μέχρι και 3 λίτρα νερού.
2. Πιέστε την ΚΑΛΥΜΜΑ ΤΟΥ ΚΟΥΒΑ ώστε να κουμπώσει.
3. Αφού συμπληρώσετε το νερό, επαναφέρεται τη ΛΑΒΗ του ΔΟΧΕΙΟΥ στη σωστή θέση.

ΔΟΧΕΙΟ ΜΕ ΚΑΛΥΜΜΑ

1. Γέμισμα πλαστικής φιάλης PET. Εισάγετε τη διάταξη βαλβίδων στο κάλυμμα μιας πλαστικής φιάλης PET. (ύψος PET από κάτω 310MM)
2. Συναρμολογήστε την πλαστική φιάλη PET στην πόρτα.
3. Δημιουργήστε μία οπή για εισροή αέρα στην κορυφή της πλαστικής φιάλης PET.

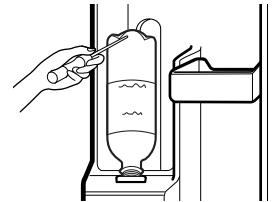

▲ Προσοχή

Πριν από την ενσωμάτωση της διάταξης βαλβίδων, παρακαλούμε ελέγξτε αν το εσωτερικό ελαστικό παρέμβυσμα έχει συναρμολογηθεί σωστά.

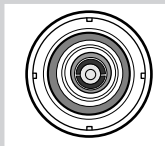

O

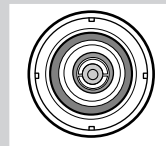

X

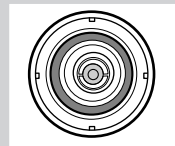

X

Λήψη νερού

1. Πιέστε το Παράβλημα με το τοίχωμα του ποτηριού.
2. Με την πίεση του Παραβλήματος, επιτυγχάνεται η λήψη νερού από το εσωτερικό του Δοχείου.
3. Αν απομακρύνετε το ποτήρι από το Παράβλημα με αργό ρυθμό, δεν θα πέφτει νερό.

⚠ Προσοχή

Μη χρησιμοποιείτε άλλα υγρά (γάλα, χυμό, ανθρακούχα αναψυκτικά, κτλ.) εκτός από νερό πηγής. Ιδιαίτερως δε θα πρέπει να χρησιμοποιούνται υγρά που περιέχουν ίνες (μπορεί να προκληθεί βλάβη).

Σχάρα Κρασιών (Προαιρετικό)

- Οι φιάλες μπορούν να αποθηκεύονται σε πλάγια θέση σε αυτή την περιοχή φύλαξης κρασιού. Στη συνέχεια, μπορείτε να αντιστρέψετε τη σχάρα για τις φιάλες κρασιού και να την τοποθετήσετε πάνω στο ράφι. Με αυτόν τον τρόπο εξοικονομείτε περισσότερο χώρο για το ράφι.

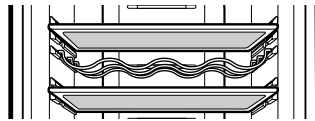

ex) in using

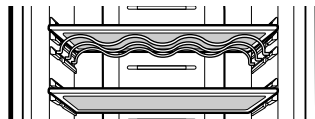

ex) in not using

▲ Προσοχή

Αποθήκευση Τροφίμων

- Μην αποθηκεύετε τρόφιμα που είναι δυνατόν να αλλοιωθούν εύκολα υπό συνθήκες χαμηλής θερμοκρασίας, όπως για παράδειγμα η μπανάνα ή το πεπόνι.
- Πριν αποθηκεύσετε ζεστό φαγητό, να το αφήνετε να κρυώσει. Η τοποθέτηση ζεστού φαγητού στο ψυγείο-κατάψυξη θα μπορούσε να προκαλέσει την αλλοίωση άλλων τροφίμων και να οδηγήσει σε υψηλότερους λογαριασμούς ηλεκτρικού ρεύματος.
- Κατά την αποθήκευση των τροφίμων, να χρησιμοποιείται δοχεία με κάλυμμα. Με αυτόν τον τρόπο αποτρέπεται η εξάτμιση της υγρασίας με αποτέλεσμα να διατηρείται η γεύση και τα θρεπτικά συστατικά των τροφίμων.
- Να μην καλύπτετε τις οπές αερισμού με τρόφιμα. Η ομαλή κυκλοφορία του ψυχρού αέρα διατηρεί ομοίμορφη τη θερμοκρασία του ψυγείου-κατάψυξης.
- Να μην ανοίγετε την πόρτα συχνά. Το άνοιγμα της πόρτα επιτρέπει την είσοδο θερμού αέρα στο ψυγείο-κατάψυξη, και προκαλεί την άνοδο της θερμοκρασίας.
- Ποτέ να μην αποθηκεύετε πάρα πολλά τρόφιμα στη σχάρα της πόρτας καθώς κάτι τέτοιο θα μπορούσε να εμποδίζει το καλό κλείσιμο της πόρτας.
- Να μην αποθηκεύετε φιάλες στο διαμέρισμα της κατάψυξης – υπάρχει κίνδυνος να σπάσουν κατά την ψύξη τους.
- Μην ψύχετε φαγητό που έχει προηγουμένων αποψυχθεί. Αυτό προκαλεί απώλεια γεύσης και θρεπτικότητας.
- Να μην αποθηκεύετε στο ψυγείο φαρμακευτικά προϊόντα, υλικά επιστημονικής φύσης ή άλλα προϊόντα με ευαισθησία στη θερμοκρασία. Προϊόντα που απαιτούν αυστηρό έλεγχο θερμοκρασίας δεν θα πρέπει να αποθηκεύονται στο ψυγείο.

Προσοχή

- Αν θέλετε να κάνετε γρήγορη κατάψυξη καινούργιων τροφίμων, βάλτε τα στο μεσαίο συρτάρι του διαμερίσματος της κατάψυξης, και στη συνέχεια πατήστε το κουμπί EXPRESS FRZ.

Παρατήρηση

Αν το ψυγείο-κατάψυξη βρίσκεται σε ζεστό, υγρό χώρο, να ανοίγετε συχνά την πόρτα του και να αποθηκεύετε όσο το δυνατόν περισσότερα λαχανικά. Αυτό μπορεί να προκαλέσει την εμφάνιση υγρασίας στο εσωτερικό του ψυγείου, η οποία όπως δεν έχει καμία επίδραση στην απόδοσή του. Αφαιρέστε την υγρασία με ξεσκονόπανο που δεν είναι διαποτισμένο με οποιαδήποτε ουσία.

Γενικές Πληροφορίες

Διακοπή Ηλεκτρικού Ρεύματος

- Η διακοπή της τροφοδοσίας για διάστημα 1-2 ωρών δεν προκαλεί αλλοίωση στα τρόφιμα που είναι αποθηκευμένα. Προσπαθήστε να αποφεύγετε το πολύ συχνό άνοιγμα και κλείσιμο της πόρτας.

Μετακόμιση

- Βγάλτε τα τρόφιμα από το ψυγείο-κατάψυξη και στερεώστε τα χαλαρά τμήματα με ταινία.
- Πριν μετακινήσετε το ψυγείο-κατάψυξη, στρίψτε τους κοχλίες ισοστάθμισης μέχρι να τερματίσουν. Διαφορετικά, ο κοχλίας θα μπορούσε να προκαλέσει εκδορές στο δάπεδο, ή η μετακίνηση του ψυγείου να μην είναι δυνατή.

Σωλήνας Προστασίας Έναντι Συμπύκνωσης

- Ο σωλήνας Προστασίας Έναντι Συμπύκνωσης εγκαθίσταται γύρω από την μπροστινή πλευρά του ψυγείου-κατάψυξης καθώς επίσης και στη διαχωριστική επιφάνεια μεταξύ του διαμερίσματος του ψυγείου και της κατάψυξης, προκειμένου να αποτρέπει την εμφάνιση υγρασίας.

Σωλήνας Προστασίας Έναντι Συμπύκνωσης

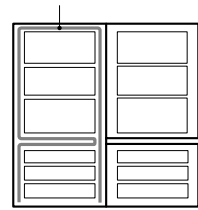

- Ειδικότερα μετά από την εγκατάσταση ή όταν η θερμοκρασία περιβάλλοντος είναι υψηλή, το ψυγείο-κατάψυξη μπορεί να είναι αρκετά ζεστό, πράγμα που είναι εντελώς φυσιολογικό.

Αντικατάσταση Λυχνίας

1. Αποσυνδέστε το καλώδιο τροφοδοσίας από την πρίζα.
2. Αφαιρέστε το κάλυμμα της εσωτερικής λυχνίας τραβώντας το προς τα κάτω ενώ τραβάτε την πίσω προεξοχή της.
3. Αφαιρέστε το λαμπτήρα στρέφοντάς τον με αντίωρολογιακή φορά και αντικαταστήστε τον με έναν καινούργιο
4. Συναρμολογήστε ακολουθώντας την αντίστροφη σειρά από εκείνη της αποσυναρμολόγησης.
Ο λαμπτήρας αντικατάστασης θα πρέπει να έχει τις ίδιες προδιαγραφές με τον αρχικό.

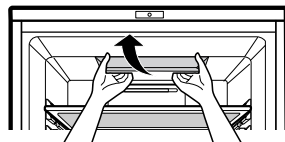

⚠ ΠΡΟΣΟΧΗ

- Θα πρέπει να ελέγχετε τον ΔΑΚΤΥΛΙΟ-Ο ο οποίος είναι φτιαγμένος από καουτσούκ και αποτρέπει τη δημιουργία ηλεκτρικού σπινθήρα.
- Μην αγγίζετε τον λαμπτήρα αν έχει παραμείνει αναμμένος για μεγάλο διάστημα χρόνου. Μπορεί να είναι πολύ ζεστός.

Παρατήρηση

- Η μέγιστη ισχύς του λαμπτήρα είναι 30W.
- Ο λαμπτήρας θα παραμένει αναμμένος για 7 λεπτά όταν η πόρτα έχει μείνει ανοικτή.

Αντιστροφή Ανοίγματος Πορτών

- Το ψυγείο-κατάψυξη σας έχει σχεδιαστεί με δυνατότητα αντιστροφής της φοράς ανοίγματος των πορτών, έτσι ώστε αυτές να μπορούν να ανοίγουν είτε προς τα αριστερά είτε προς τα δεξιά για να ταιριάζουν με τη διάταξη της κουζίνας σας.

⚠ ΠΡΟΣΟΧΗ

Παρόλα αυτά, όταν θέλετε να αντιστρέψετε τις πόρτες, θα πρέπει να καλείτε τεχνικό επισκευής. Η αντιστροφή των θυρών δεν καλύπτεται από την εγγύηση.

Καθαρισμός

ΠΡΟΣΟΧΗ

Βεβαιωθείτε ότι έχετε αποσυνδέσει τη συσκευή από το ρεύμα.

ΕΞΩΤΕΡΙΚΟ

Καθαρίστε το εξωτερικό του ψυγείου-κατάψυξης με μαλακό πανί βρεγμένο με ζεστό νερό ή καθαριστικό υγρό. Αν χρησιμοποιείτε καθαριστικό, βεβαιωθείτε ότι το σκουπίζετε με καθαρό υγρό πανί.

ΕΣΩΤΕΡΙΚΟ

Όπως και παραπάνω.

Μετά τον Καθαρισμό

Ελέγξτε ότι το καλώδιο τροφοδοσίας δεν έχει φθαρεί και ότι το φινι δεν έχει υπερθερμανθεί, καθώς επίσης και ότι έχει εισαχθεί καλά στην πρίζα.

▲ Προειδοποίηση

Βεβαιωθείτε ότι στεγνώνετε τη συσκευή με πανί μετά το πλύσιμό της με νερό. Μην χρησιμοποιείται στιλβωτικό υγρό, πετρέλαιο, βενζίνη, νέφτι, υδροχλωρικό οξύ, βραστό νερό, σκληρή βούρτσα, κτλ., καθώς όλα αυτά είναι δυνατόν να προκαλέσουν φθορά σε τμήματα του ψυγείου-κατάψυξης.

ΣΧΑΡΑ και ΔΙΣΚΟΣ ΣΥΛΛΟΓΗΣ ΣΤΑΓΟΝΩΝ

1. Αφαιρέστε το τμήμα της ΣΧΑΡΑΣ που έχει την ΟΠΗ με το δάχτυλό σας.
2. Σκουπίστε την υγρασία γύρω από το τμήμα της ΠΟΡΤΑΣ και το ΔΙΣΚΟ ΣΥΛΛΟΓΗΣ ΣΤΑΓΟΝΩΝ χρησιμοποιώντας καθαρό πανί.

ΕΞΩΤΕΡΙΚΟ ΠΑΡΟΧΗΣ ΝΕΡΟΥ

Σκουπίστε την υγρασία κτλ, από το εξωτερικό της Παροχής Νερού και το Παράβλημα χρησιμοποιώντας ένα πανί.

ΔΟΧΕΙΟ ΝΕΡΟΥ

1. Σηκώστε το ΔΟΧΕΙΟ ΝΕΡΟΥ πιέζοντας το ΜΟΧΛΟ στερέωσης στη βάση του ΔΟΧΕΙΟΥ ΝΕΡΟΥ και στη συνέχεια αφαιρέστε το.
2. Αφού αφαιρέσετε την ΤΑΠΑ του ΔΟΧΕΙΟΥ (ΜΕΓΑΛΗ), καθαρίστε και ξεβγάλετε πλήρως το εσωτερικό/ εξωτερικό του ΔΟΧΕΙΟΥ ΝΕΡΟΥ χρησιμοποιώντας ουδέτερο καθαριστικό μέσο.

ΤΑΠΕΣ ΔΟΧΕΙΟΥ (Μεγάλη & Μικρή)

Καθαρίστε και ξεβγάλετε πλήρως τις Τάπες του Δοχείου (Μεγάλη & Μικρή) χρησιμοποιώντας ουδέτερο καθαριστικό μέσο.
Ιδιαίτερα για το τμήμα της εγκοπής της Τάπας του Δοχείου, βολεύει να το καθαρίσετε χρησιμοποιώντας μία μικρή βούρτσα.

Διάταξη Βαλβίδας

Καθαρίστε και ξεβγάλετε πλήρως τη ΔΙΑΤΑΞΗ της ΒΑΛΒΙΔΑΣ χρησιμοποιώντας μία μικρή βούρτσα. Ξεβγάλετε τη θέτοντας σε λειτουργία το κάτω μέρος της διάταξης της βαλβίδας. Να βάζετε πάντα στην υπάρχουσα θέση το Παρέμβυσμα Στεγάνωσης που διαχωρίζεται κατά τον καθαρισμό (μπορεί να προκαλέσει διαρροή νερού).

Πριν καλέσετε κάποιον για επισκευή, ελέγξτε αυτόν τον κατάλογο. Μπορεί να εξοικονομήσετε και χρόνο και έξοδα. Ο κατάλογος αυτός περιλαμβάνει συχνά συμπτώματα τα οποία δεν αποτελούν αποτέλεσμα ελαττωματικής εργασίας ή υλικών της συσκευής.

Πρόβλημα

Το Ψυγείο-Κατάψυξη δε λειτουργεί

Η Θερμοκρασία του Διαμερίσματος του Ψυγείου ή της Κατάψυξης είναι υψηλή.

Κραδασμός ή Κροταλισμός ή Μη Φυσιολογικός Θόρυβος

Κρούστα ή Κρύσταλλοι Πάγου σε κατεψυγμένα τρόφιμα

Σχηματισμός υγρασίας στην επιφάνεια του Θαλάμου

Πιθανές Αιτίες

- Μπορεί να έχει αποσυνδεθεί το φις από την ηλεκτρική παροχή.
Βάλτε το στη θέση του με ασφάλεια.
- Έχει καεί η ασφάλεια της εγκατάστασης ή έχει ενεργοποιηθεί ο διακόπτης ασφαλείας.
Ελέγξτε και/ ή αντικαταστήστε την ασφάλεια και επαναφέρετε το διακόπτη ασφαλείας.
- Διακοπή ηλεκτρικού ρεύματος.
Ελέγξτε τα φώτα του σπιτιού.
- Ο έλεγχος θερμοκρασίας δεν έχει ρυθμιστεί στη σωστή θέση. Ανατρέξτε στο τμήμα Ελέγχου Θερμοκρασίας.
- Η συσκευή έχει τοποθετηθεί κοντά σε πηγή θερμότητας.
- Ζεστός καιρός – συχνό άνοιγμα της πόρτας.
- Η πόρτα έχει μείνει ανοιχτή για μεγάλο χρονικό διάστημα.
- Συσκευασία κρατάει την πόρτα ανοιχτή ή φράζει τον αγωγό αερισμού στο διαμέρισμα της κατάψυξης.
- Το δάπεδο στο οποίο έχει εγκατασταθεί το ψυγείο-κατάψυξη μπορεί να είναι ανώμαλο ή το ψυγείο-κατάψυξη μπορεί να μην έχει σταθεροποιηθεί. Οριζοντιώστε το ψυγείο στρέφοντας τους κοχλίες ισοστάθμισης.
- Μη απαραίτητα αντικείμενα έχουν τοποθετηθεί στο πίσω μέρος του ψυγείου-κατάψυξης.
- Η πόρτα μπορεί να έχει μείνει ανοιχτή ή υπάρχει συσκευασία που κρατάει την πόρτα ανοιχτή.
- Πολύ συχνό ή παρατεταμένο άνοιγμα της πόρτας.
- Η ύπαρξη πάγου στο εσωτερικό της συσκευασίας τροφίμων είναι φυσιολογική.
- Το φαινόμενο αυτό είναι πιθανό να συμβαίνει σε χώρους όπου υπάρχει υγρασία.
Σκουπίστε την υγρασία με μία στεγνή πετσέτα.

Πρόβλημα

Συγκέντρωση υγρασίας στο εσωτερικό

Το ψυγείο αναδίδει οσμή

Οι πόρτες δεν κλείνουν καλά

Ο εσωτερικός φωτισμός δε λειτουργεί

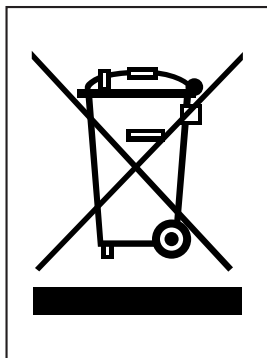

Πιθανές Αιτίες

- Πολύ συχνό ή παρατεταμένο άνοιγμα της πόρτας.
- Σε καιρικές συνθήκες που χαρακτηρίζονται από υγρασία, ο αέρας μεταφέρει υγρασία στο ψυγείο κατά το άνοιγμα των πορτών.
- Τα τρόφιμα με έντονη οσμή θα πρέπει να σκεπάζονται καλά ή να τυλιγονται.
- Ελέγξτε την πιθανότητα ύπαρξης αλλοιωμένων τροφίμων.
- Το εσωτερικό του ψυγείου χρειάζεται καθαρισμό. Ανατρέξτε στο τμήμα ΚΑΘΑΡΙΣΜΟΣ
- Συσκευασία τροφίμων κρατάει την πόρτα ανοιχτή. Μετακινήστε τις συσκευασίες που εμποδίζουν το κλείσιμο της πόρτας.
- Το ψυγείο-κατάψυξη δεν είναι οριζοντιωμένο. Ρυθμίστε τους κοχλίες ισοστάθμισης.
- Το δάπεδο στο οποίο έχει εγκατασταθεί το ψυγείο-κατάψυξη μπορεί να παρουσιάζει ανωμαλίες, ή το ψυγείο-κατάψυξη δεν έχει οριζοντιωθεί. Ανυψώστε ελαφρά την μπροστινή πλευρά με τον κοχλία ισοστάθμισης.
- Δεν υπάρχει ρεύμα στο ρευματοδότη.
- Ο λαμπτήρας φωτισμού χρειάζεται αντικατάσταση. Ανατρέξτε στο τμήμα Αντικατάσταση Λυχνίας.

Απόρριψη της παλιάς σας συσκευής

1. Όταν ένα προϊόν διαθέτει το σύμβολο ενός διαγραμμένου κάλαθου απορριμμάτων, τότε το προϊόν καλύπτεται από την Ευρωπαϊκή Οδηγία 2002/96/EOK.
2. Η απόρριψη όλων των ηλεκτρικών και ηλεκτρονικών προϊόντων πρέπει να γίνεται χωριστά από τα γενικά οικιακά απορρίμματα μέσω καθορισμένων εγκαταστάσεων συλλογής απορριμμάτων, οι οποίες έχουν δημιουργηθεί είτε από την κυβέρνηση ή από τις τοπικές αρχές.
3. Η σωστή απόρριψη της παλιάς σας συσκευής θα βοηθήσει στην αποτροπή πιθανών αρνητικών συνεπειών ως προς το περιβάλλον και την υγεία του ανθρώπου.
4. Για πιο λεπτομερείς πληροφορίες σχετικά με την απόρριψη της παλιάς σας συσκευής, επικοινωνήστε με το αρμόδιο τοπικό γραφείο, υπηρεσία διάθεσης οικιακών απορριμμάτων ή το μαγαζί από το οποίο αγοράσατε το προϊόν.



LG Twin Tower, 20, Yoido-Dong, Youngdungpo-Gu, Seoul, 150-721, Korea.
<http://www.lge.com>