



**DP481B**



**ΕΛΛΗΝΙΚΑ**

P/NO : MFL61986202



**ΠΡΟΣΟΧΗ**  
**ΚΙΝΔΥΝΟΣ ΗΛΕΚΤΡΟΠΛΗΞΙΑΣ**  
**ΜΗΝ ΑΝΟΙΓΕΤΕ**



**ΠΡΟΣΟΧΗ:** ΓΙΑ ΝΑ ΕΛΑΧΙΣΤΟΠΟΙΗΣΕΤΕ ΤΟΝ ΚΙΝΔΥΝΟ ΗΛΕΚΤΡΟΠΛΗΞΙΑΣ, ΜΗΝ ΑΦΑΙΡΕΙΤΕ ΤΟ ΚΑΛΥΜΜΑ (Ή ΤΟ ΠΙΣΩ ΜΕΡΟΣ). ΔΕΝ ΥΠΑΡΧΟΥΝ ΣΤΟ ΕΣΩΤΕΡΙΚΟ ΤΗΣ ΣΥΣΚΕΥΗΣ ΤΜΗΜΑΤΑ ΠΟΥ ΝΑ ΕΠΙΔΕΧΟΝΤΑΙ ΣΥΝΤΗΡΗΣΗ ΑΠΟ ΤΟΝ ΧΡΗΣΤΗ. ΓΙΑ ΤΗ ΣΥΝΤΗΡΗΣΗ ΑΝΑΦΕΡΘΕΙΤΕ ΣΕ ΕΞΟΥΣΙΟΔΟΤΗΜΕΝΟ ΠΡΟΣΩΠΙΚΟ ΣΥΝΤΗΡΗΣΗΣ.

Η ένδειξη της αστραπής με το σύμβολο του βέλους μέσα σε ένα ισόπλευρο τρίγωνο έχει σκοπό να ειδοποιήσει τον χρήστη για την παρουσία επικίνδυνης τάσης χωρίς μόνωση στο εσωτερικό της συσκευής η οποία μπορεί να είναι τέτοιου μεγέθους που να συνιστά κίνδυνο ηλεκτροπληξίας σε άτομα.

Το θαυμαστικό μέσα σε ένα ισόπλευρο τρίγωνο έχει σκοπό να ειδοποιήσει τον χρήστη για την παρουσία σημαντικών οδηγιών για τη λειτουργία και τη συντήρηση στο έντυπο που συνοδεύει το προϊόν.

**ΠΡΟΕΙΔΟΠΟΙΗΣΗ:** ΓΙΑ ΝΑ ΑΠΟΤΡΕΨΕΤΕ ΤΗΝ ΠΡΟΚΛΗΣΗ ΦΩΤΙΑΣ Ή ΤΟΝ ΚΙΝΔΥΝΟ ΗΛΕΚΤΡΟΠΛΗΞΙΑΣ, ΜΗΝ ΕΚΘΕΤΕΤΕ ΑΥΤΟ ΤΟ ΠΡΟΪΟΝ ΣΕ ΒΡΟΧΗ Ή ΥΓΡΑΣΙΑ.  
**ΠΡΟΕΙΔΟΠΟΙΗΣΗ:** Μην εγκαθιστάτε αυτό τον εξοπλισμό σε περιορισμένο χώρο όπως για παράδειγμα σε μία βιβλιοθήκη ή άλλο παρόμοιο χώρο.

**ΠΡΟΣΟΧΗ:** Μη φράσσετε κανένα από τα ανοίγματα του αερισμού. Εγκαταστήστε σύμφωνα με τις οδηγίες του κατασκευαστή. Οι σχισμές και τα ανοίγματα στο θάλαμο της συσκευής παρέχονται για τον αερισμό και για να διασφαλίσουν την αξιόπιστη λειτουργία του προϊόντος καθώς και για να προστατεύσετε τη συσκευή από την υπερθέρμανση. Τα ανοίγματα δεν πρέπει ποτέ να φράσσονται τοποθετώντας το προϊόν πάνω σε κρεβάτι, καναπέ, χαλί ή άλλη παρόμοια επιφάνεια. Αυτό το προϊόν δεν πρέπει να τοποθετείται σε εντοιχισμένη εγκατάσταση όπως για παράδειγμα σε βιβλιοθήκη ή σε ράφι ανάρτησης εκτός και αν παρέχεται ο κατάλληλος αερισμός ή έχουν ακολουθηθεί οι οδηγίες του κατασκευαστή.

**ΠΡΟΣΟΧΗ:** Αυτό το προϊόν χρησιμοποιεί Σύστημα Λέιζερ. Για να διασφαλίσετε τη σωστή χρήση αυτού του προϊόντος, παρακαλείστε να διαβάσετε αυτό το εγχειρίδιο χρήσης προσεκτικά και να το κρατήσετε για μελλοντική αναφορά. Αν η συσκευή χρειαστεί συντήρηση, επικοινωνήστε με ένα

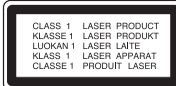

εξουσιοδοτημένο κέντρο συντήρησης. Η χρήση των πλήκτρων ελέγχου, οι προσαρμογές ή η χρήση των λειτουργιών με τρόπο διαφορετικό από αυτόν που προδιαγράφεται σε αυτό το εγχειρίδιο μπορεί να έχει ως αποτέλεσμα την έκθεση σε επικίνδυνη ακτινοβολία. Για να αποφύγετε την απευθείας έκθεση στη δέση του λέιζερ, μην προσπαθήσετε να ανοίξετε αυτή τη συσκευή. Όταν ανοίχτει είναι ορατή η ακτινοβολία του λέιζερ. ΜΗΝ ΚΟΙΤΑΖΕΤΕ ΚΑΤΕΥΘΕΙΑΝ ΤΗ ΔΕΣΜΗ ΤΟΥ ΛΕΙΖΕΡ.

**ΠΡΟΣΟΧΗ:** Η συσκευή δεν πρέπει να εκτίθεται σε νερό (που στάζει ή πιτσιλάει) και δεν πρέπει να τοποθετούνται πάνω στη συσκευή αντικείμενα που να είναι γεμάτα με υγρό, όπως για παράδειγμα βάζα.

**ΠΡΟΣΟΧΗ**

- Δεν θα πρέπει να παρεμποδίζεται ο εξαερισμός καλύπτοντας τα ανοίγματα αερισμού με αντικείμενα, όπως εφημερίδες, τραπεζομάντιλα, κουρτίνες κτλ.
- Δεν θα πρέπει να τοποθετούνται πάνω στη συσκευή πηγές γυμνής φλόγας όπως, αναμμένα κεριά.
- Οι χρησιμοποιούμενες μπαταρίες θα πρέπει να απορρίπτονται με ασφάλεια και να μην ρίπτονται σε εστίες φωτιάς. Ιδιαίτερη προσοχή πρέπει να επιδεικνύεται στις περιβαλλοντικές διαστάσεις της απόρριψης των μπαταριών.
- Χρησιμοποιείτε τη συσκευή μόνο και τροπικά και εύκρατα κλίματα.
- Η υπερβολική πίεση του ήχου από τα ακουστικά μπορεί να προκαλέσει απώλεια της ακοής.
- Η μπαταρία δεν πρέπει να εκτίθεται σε υπερβολική ζέση όπως ηλιακή ακτινοβολία, φωτιά και τα σχετικά.
- Για την ασφάλειά σας μην αφαιρείτε την ενσωματωμένη στο προϊόν μπαταρία. Αν χρειαστεί να αντικαταστήσετε την μπαταρία, πηγαίστε για βοήθεια στο πλησιέστερο εξουσιοδοτημένο κέντρο σέρβις της LG Electronics ή στον αντιπρόσωπο.

**ΠΡΟΣΟΧΗ όσον αφορά το Καλώδιο της Τροφοδοσίας**  
**Για τις περισσότερες συσκευές συστήνεται να έχουν αποκλειστικό κύκλωμα:**

Αυτό σημαίνει ένα κύκλωμα με μία μόνο έξοδο που τροφοδοτεί μόνο τη συσκευή και δεν έχει άλλες πρόσθετες εξόδους ή κυκλώματα διακλάδωσης. Μην υπερφορτώνετε τους ρευματοδότες τοίχου. Οι υπερφορτωμένοι ρευματοδότες τοίχου, οι χαλαροί ή φθαρμένοι ρευματοδότες τοίχου, τα καλώδια επέκτασης, τα φθαρμένα καλώδια τροφοδοσίας, ή η μόνωση των καλωδίων που έχει φθαρεί ή σπάσει είναι όλα επικίνδυνα. Οποιαδήποτε από αυτές τις συνθήκες μπορεί να έχουν ως αποτέλεσμα ηλεκτροπληξία ή φωτιά. Κατά περιόδους εξετάστε

το καλώδιο της συσκευής σας, και αν φαίνεται από την εμφάνισή του ότι υπάρχει φθορά ή δεν είναι σε καλή κατάσταση, βγάλτε το από την πρίζα, διακόψτε τη χρήση της συσκευής, και ζητήστε την αντικατάσταση του καλωδίου με το ίδιο ακριβώς ανταλλακτικό από ένα εξουσιοδοτημένο κέντρο συντήρησης. Προστατεύστε το καλώδιο της τροφοδοσίας από φυσική ή μηχανική κακομεταχείριση, όπως για παράδειγμα προσέξτε να μην στριφτεί, τυλιχτεί, μαγκωθεί, κλειστεί σε πόρτα, ή να μην πατηθεί.

Προσέξτε ιδιαίτερα τα βύσματα, τους ρευματοδότες τοίχου, και το σημείο όπου το καλώδιο βγαίνει από τη συσκευή. Για να αποσυνδέσετε την τροφοδοσία από το δίκτυο, τραβήξτε προς τα έξω το βύσμα του καλωδίου του δικτύου. Όταν εγκαθιστάτε το προϊόν, βεβαιωθείτε ότι έχετε ευκόλη πρόσβαση στο βύσμα.

**Απόρριψη της παλιάς σας συσκευής**



1. Όταν αυτό το σύμβολο με τον τροχήλατο κάδο που έχει διαγραφεί είναι προσαρτημένο σε ένα προϊόν σημαίνει ότι το προϊόν καλύπτεται από την Ευρωπαϊκή Οδηγία 2002/96/EC.
2. Όλα τα ηλεκτρικά και ηλεκτρονικά προϊόντα πρέπει να απορρίπτονται ξεχωριστά από τα δημοτικά απορρίμματα μέσω καθορισμένων εγκαταστάσεων περισυλλογής που έχουν οριστεί από την κυβέρνηση ή τις τοπικές αρχές.
3. Η σωστή απόρριψη της παλιάς σας συσκευής θα βοηθήσει να αποτρέψετε πιθανές αρνητικές συνέπειες για το περιβάλλον και την ανθρώπινη υγεία.
4. Για πιο λεπτομερείς πληροφορίες σχετικά με την απόρριψη της παλιάς σας συσκευής, παρακαλείστε να επικοινωνήσετε με το αρμόδιο γραφείο του δήμου σας, την υπηρεσία απόθεσης απορριμμάτων ή το κατάστημα από όπου αγοράσατε το προϊόν.







**CE Το προϊόν αυτό κατασκευάστηκε σύμφωνα με τις Οδηγίες EMC 2004/108 και 2006/95 της ΕΕ.**

Ευρωπαϊκός Αντιπρόσωπος:  
LG Electronics Service Europe B.V.  
Veluwezoom 15, 1327 AE Almere, The Netherlands  
(Tel : +31-036-547-8940)

**Περιεχόμενα**

Τύποι Δίσκων που μπορούν να Αναπαραχθούν ..... 3  
 Επαναφορτιζόμενη μπαταρία ..... 3  
 Κύρια μονάδα ..... 4  
 Τηλεχειριστήριο ..... 5  
 Συνδέσεις ισχύος ..... 6  
 Σύνδεση της μονάδας ..... 7  
 Περιστροφή της οθόνης ..... 7  
 Επιλογή λειτουργίας χειρισμού ..... 7  
 Προσαρμόστε τις ρυθμίσεις της γλώσσας ..... 8-9  
 Απεικόνιση Πληροφοριών του Δίσκου ..... 9  
 Αναπαραγωγή Δίσκου ..... 10-11  
 Αναπαραγωγή αρχείου ταινίας DivX ..... 11  
 Ακρόαση Δίσκου ή αρχείων Μουσικής ..... 12  
 Προβολή φωτογραφικών αρχείων ..... 12  
 USB Απευθείας Εγγραφή ..... 13  
 Χρήση οδηγού USB Flash Drive ..... 13  
 Κωδικοί Γλωσσών ..... 14  
 Κωδικοί Περιοχών ..... 14  
 Οδηγός Επίλυσης Προβλημάτων ..... 15  
 Προδιαγραφές ..... 15

**Τύποι Δίσκων που μπορούν να Αναπαραχθούν**

Τύπος	Λογότυπο
<b>DVD-VIDEO:</b> Δίσκοι όπως για παράδειγμα ταινίες που μπορούν να αγοραστούν ή να ενοικιαστούν.	
<b>DVD-R:</b> Λειτουργία Video και οριστικοποιημένοι μόνο	
<b>DVD-RW:</b> Λειτουργία VR, Λειτουργία Video και οριστικοποιημένοι μόνο	
<b>DVD+R:</b> Λειτουργία Video μόνο	
<b>DVD+RW:</b> Λειτουργία Video μόνο	
<b>Audio CD:</b> CD Μουσικής ή CD-R/CD-RW σε CD με διάταξη μουσικής που μπορούν να αγοραστούν.	

Η συσκευή αναπαράγει DVD±R/RW και CD-R/RW που περιέχουν τίτλους ήχου, DivX, MP3, WMA και / ή αρχεία JPEG. Κάποιοι δίσκοι DVD±RW/DVD±R ή CD-RW/CD-R δεν μπορούν να αναπαραχθούν σε αυτή τη συσκευή λόγω της ποιότητας εγγραφής τους ή της φυσικής κατάστασης του δίσκου, ή των χαρακτηριστικών της συσκευής εγγραφής και του λογισμικού συγγραφής.

Κατασκευάζεται με αδειοδότηση από τα Εργαστήρια Ήχου «Dolby Laboratories». Τα σύμβολα «Dolby» και το σύμβολο με το διπλό «D» είναι σήματα κατατεθέντα των Εργαστηρίων Ήχου «Dolby Laboratories».

Το «DVD Logo» είναι σήμα κατατεθέν της DVD Format/Logo Licensing Corporation.

**Σχετικά με την Απεικόνιση του Συμβόλου**

Το σύμβολο “ ⊙ ” μπορεί να εμφανιστεί στην οθόνη της τηλεόρασής σας κατά τη λειτουργία και δείχνει ότι η λειτουργία που εξηγείται σε αυτό το εγχειρίδιο χρήστη δεν είναι διαθέσιμη σε αυτό τον δίσκο.

**Κωδικοί Περιοχών**

Αυτή η μονάδα έχει έναν κωδικό περιοχής τυπωμένο στο πίσω μέρος της. Αυτή η μονάδα μπορεί να αναπαράγει μόνο δίσκους DVD που έχουν την ίδια ονομασία με αυτήν που αναγράφεται στο πίσω μέρος της μονάδας ή δίσκους με την επιγραφή αναπαραγωγής όλων των τύπων δίσκων «ALL».

- Οι περισσότεροι δίσκοι DVD έχουν μια υδρόγειο με έναν ή περισσότερους αριθμούς μέσα σε αυτήν που είναι ορατοί στο κάλυμμα. Αυτός ο αριθμός πρέπει να ταιριάζει με τον κωδικό περιοχής της συσκευής σας διαφορετικά ο δίσκος δεν μπορεί να αναπαραχθεί.
- Αν προσπαθήσετε να αναπαράγετε έναν δίσκο DVD με έναν διαφορετικό κωδικό περιοχής από αυτόν που έχει η συσκευή σας, θα εμφανιστεί στην οθόνη της τηλεόρασής σας το μήνυμα «Check Regional Code» (Ελέγξτε τον Κωδικό Περιοχής).

**Πνευματικά δικαιώματα**

Απαγορεύεται από το νόμο να αντιγράφεται, να μεταδίδεται, να παρουσιάζεται, να μεταδίδεται καλωδιακά, να αναπαράγεται δημοσίως ή να ενοικιάζεται υλικό με κατοχυρωμένη πνευματική ιδιοκτησία χωρίς να έχει ληφθεί άδεια. Αυτό το προϊόν χρησιμοποιεί τη λειτουργία προστασίας από αντιγραφή της Macrovision. Τα σήματα προστασίας από αντιγραφή είναι εγγεγραμμένα σε κάποιους δίσκους. Όταν εγγράφετε και αναπαράγετε τις εικόνες από αυτούς τους δίσκους θα παρουσιαστεί θόρυβος στην εικόνα. Το προϊόν αυτό ενσωματώνει τεχνολογία προστασίας των πνευματικών δικαιωμάτων, η οποία προστατεύεται από αξιόσιες μεθόδων σε ορισμένες ευρεσιτεχνίες των Η.Π.Α. και από άλλα δικαιώματα πνευματικής ιδιοκτησίας. Η χρήση αυτής της τεχνολογίας προστασίας πνευματικών δικαιωμάτων πρέπει να γίνεται μετά από χορήγηση σχετικής άδειας από τη Macrovision και προορίζεται αποκλειστικά για χρήσεις οικιακής προβολής και άλλων περιορισμένων προβολών, εκτός εάν καθορίζεται διαφορετικά με την έγκριση της Macrovision. Απαγορεύεται η αντίστροφη μηχανική ή η αποκρυπτογράφηση του κώδικα.

**Επαναφορτιζόμενη μπαταρία**

- Η ενσωματωμένη επαναφορτιζόμενη μπαταρία σας δίνει την ελευθερία να το πάρετε μαζί σας και να αναπαράγετε τα αρχεία χωρίς το καλώδιο τροφοδοσίας.
- Η ενσωματωμένη επαναφορτιζόμενη μπαταρία θα αρχίσει να φορτίζει μόνο όταν η μονάδα είναι απενεργοποιημένη και ο μετατροπέας AC είναι συνδεδεμένος με μια πρίζα.
- Η φόρτιση σταματάει αν ενεργοποιήσετε την μονάδα.
- Η φόρτιση θα διαρκέσει περίπου 4 ώρες.
- Χρόνος λειτουργίας της μπαταρίας: κατά προσέγγιση 4 ώρες και 30 λεπτά. Ο χρόνος λειτουργίας της μπαταρίας ενδέχεται να διαφέρει ανάλογα με την κατάσταση της μπαταρίας, την κατάσταση λειτουργίας και τις περιβαλλοντικές συνθήκες, ενώ ο μέγιστος χρόνος αναπαραγωγής είναι έως 5 ώρες και 30 λεπτά.
- Η ένδειξη της μπαταρίας θα γίνει κόκκινη κατά την φόρτιση. Μόλις ολοκληρωθεί η φόρτιση, η ενδεικτική λυχνία θα γίνει πράσινη.
- Όταν ο υπολειπόμενος χρόνος της ενέργειας της μπαταρίας είναι μικρότερος από μερικά λεπτά, θα αναβοσβήνει στην οθόνη η ένδειξη .

## Κύρια μονάδα

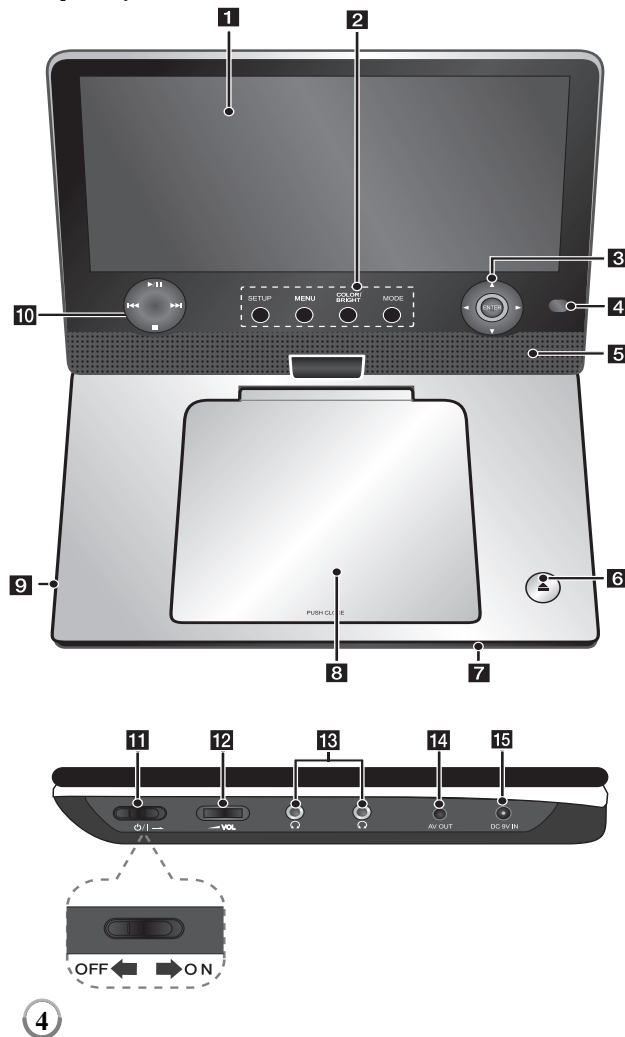

### 1 Οθόνη LCD

### 2 Πλήκτρα Λειτουργιών

- **SETUP:** Σας δίνει πρόσβαση ή σας βγάζει από το μενού της εγκατάστασης.
  - **MENU:** Σας δίνει πρόσβαση στο μενού του DVD.
  - **COLOR/BRIGHT\*:** Εμφανίζει το μενού Φωτεινότητας ή Χρώματος για την LCD οθόνη.
  - **MODE:** Γίνεται επιλογή μιας λειτουργίας χειρισμού μεταξύ των [DISC] και [USB].
- \* Για να προσαρμόσετε το χρώμα ή την φωτεινότητα της LCD οθόνης, πατήστε επαναλαμβανόμενα το COLOR/BRIGHT στην κύρια μονάδα για να εμφανιστεί το μενού Φωτεινότητας ή Χρώματος και στη συνέχεια χρησιμοποιήστε το ◀/▶ για να ρυθμίσετε την τιμή. Πατήστε το ENTER για επιβεβαίωση της ρύθμισης.

### 3 Πλήκτρα Ελέγχου Μενού

- ◀▶▲▼ (αριστερά/δεξιά/πάνω/κάτω): Γίνεται επιλογή ενός στοιχείου από το μενού.
- **ENTER:** Γίνεται επιβεβαίωση της επιλογή του μενού.

### 4 Αισθητήρας τηλεχειριστήριου:

- Σημαδέψτε εδώ με το τηλεχειριστήριο. Για να ελέγχετε τη μονάδα μέσω τηλεχειριστήριου, παρακαλά μην κλείνετε το πλαίσιο LCD.

### 5 Ηχεία

### 6 OPEN(ΑΝΟΙΓΜΑ):

- ανοίγει το καπάκι του δίσκου.
- 7 Ένδειξη φόρτισης μπαταρίας και ισχύος:**
  - Η ένδειξη γίνεται κόκκινη κατά την φόρτιση και αλλάζει σε πράσινη όταν ολοκληρωθεί η φόρτιση. (ανατρέξτε

στη σελίδα 3 για λεπτομέρειες).

- Η ένδειξη γίνεται πράσινη για λίγα δευτερόλεπτα όταν η μονάδα ενεργοποιείται.

### 8 Καπάκι δίσκου

### 9 Θύρα USB:

Συνδέστε ένα USB Flash Drive.

### 10 Πλήκτρα Ελέγχου Αναπαραγωγής

- ▶ (Play) / ⏸ (Pause): Αρχίζει την αναπαραγωγή. Διακόπτει προσωρινά την εγγραφή. Πατήστε ξανά για να εξέλθετε της κατάστασης λειτουργίας παύσης.
  - ■ (Stop): Διακόπτει την αναπαραγωγή.
  - ◀◀ (Skip): Γίνεται αναζήτηση προς τα πίσω \* ή επιστρέφει στην αρχή του τρέχοντος κεφαλαίου ή κομματιού ή μετακινείται στο προηγούμενο κεφάλαιο ή κομμάτι.
  - ▶▶ (Skip): Ανίχνευση προς τα μπροστά \* ή σας πηγαίνει στο επόμενο κεφάλαιο ή κομμάτι.
- \* Πατήστε και κρατήστε το πλήκτρο για 2 δευτερόλεπτα περίπου.

### 11 ⏻/⏻ (Διακόπτης λειτουργίας):

Ενεργοποιεί και απενεργοποιεί τη μονάδα.  
Σημείωση: Για να λειτουργήσετε τη συσκευή, ο διακόπτης λειτουργίας πρέπει να είναι στο ON.

### 12 ◀ VOL (Ένταση):

Ρυθμίζει το επίπεδο έντασης των ενσωματωμένων ηχείων και των ακουστικών.

### 13 🎧 (Ακουστικά):

Για τη σύνδεση ακουστικών.

### 14 AV OUT:

Συνδέστε σε τηλεόραση με είσοδο εικόνας και ήχου.

### 15 DC 9V IN:

Συνδέστε τον AC προσαρμογέα ή τον αυτόματο προσαρμογέα.

## Τηλεχειριστήριο

**Σημείωση:** Για να λειτουργήσετε τη συσκευή με τηλεχειριστήριο, ο διακόπτης λειτουργίας πρέπει να είναι στο ON. (Αναφερθείτε στη σελίδα 4)

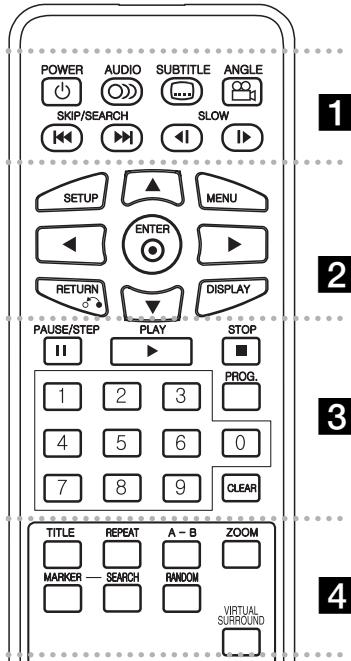

**POWER** (☰): Ενεργοποιεί και απενεργοποιεί τη συσκευή (ON ή OFF).

**AUDIO** (🔊): Επιλέγει μία γλώσσα ήχου ή ένα κανάλι ήχου.

**SUBTITLE** (📄): Επιλέγει μία γλώσσα υποτίτλων.

**ANGLE** (📷): Επιλέγει μία γωνία της κάμερας του DVD, αν είναι διαθέσιμη

### SKIP/SEARCH(ΠΑΡΑΔΕΙΨΗ/ΑΝΑΖΗΤΗΣΗ)

(⏪ / ⏩): Γίνεται αναζήτηση προς τα πίσω/εμπρός. Μετακίνηση στο επόμενο ή προηγούμενο κεφάλαιο/κομμάτι.

\* Πατήστε και κρατήστε για 3 δευτερόλεπτα περίπου.

**SLOW(ΑΡΓΗ)** (⏪ / ⏩): Αργή αναπαραγωγή προς τα Πίσω/Εμπρός

**SETUP:** Σας δίνει πρόσβαση ή σας βγάζει από το μενού της εγκατάστασης.

**MENU:** Σας δίνει πρόσβαση στο μενού του DVD.

**▲▼◀▶:** Πραγματοποιεί πλοήγηση στα μενού.

**ENTER** (⊙): Επιβεβαιώνει την επιλογή του μενού.

**RETURN** (↶): Πιέστε για να μετακινηθείτε προς τα πίσω στο μενού ή για να βγείτε από το μενού.

**DISPLAY:** Σας δίνει πρόσβαση στην Απεικόνιση που εμφανίζεται στην οθόνη.

**PAUSE/STEP** (⏸): Διακόπτει προσωρινά την αναπαραγωγή / πιέστε επανειλημμένα για αναπαραγωγή καρτέ-καρτέ.

**PLAY** (▶): Αρχίζει την αναπαραγωγή.

**STOP** (■): Διακόπτει την αναπαραγωγή.

**Αριθμημένα πλήκτρα:** Επιλέγει τις αριθμημένες επιλογές σε ένα μενού.

**PROG.:** Εισάγει τη λειτουργία επεξεργασίας του προγραμματισμού.

**CLEAR:** Αφαιρεί έναν αριθμό κομματιού στον Κατάλογο του Προγραμματισμού.

**TITLE:** Σας δίνει πρόσβαση στο μενού τίτλων του δίσκου.

**REPEAT:** Επαναλαμβάνει ένα κεφάλαιο, κομμάτι, τίτλο ή όλα.

**A-B:** Επαναλαμβάνει ένα τμήμα.

**ZOOM:** Μεγεθύνει την προβολή της εικόνας.

**MARKER (ΔΕΙΚΤΗΣ):** Σημειώνει κάποιο σημείο κατά την αναπαραγωγή.

**SEARCH (ΑΝΑΖΗΤΗΣΗ):** Εμφανίζει το μενού [Αναζήτηση δείκτη].

**RANDOM:** Αναπαράγει τα αρχεία σε τυχαία σειρά.

**VIRTUAL SURROUND:** Πιέστε επαναλαμβανόμενα για να εφαρμόσετε τα διάφορα ηχητικά εφέ. (Ανατρέξτε στη σελίδα 11)

### Εισάγετε τη μπαταρία μέσα στο Τηλεχειριστήριο

Πιέστε το σφιγκτήρα της μπαταρίας και κατόπιν τραβήξτε τη γλωττίδα για να αφαιρέσετε το μηχανισμό που συγκρατεί τη μπαταρία. Εισάγετε τη μπαταρία με την ένδειξη + στην ίδια πλευρά με την αντίστοιχη ένδειξη + του μηχανισμού που συγκρατεί τη μπαταρία. Επανατοποθετήστε τη μπαταρία του τηλεχειριστηρίου φροντίζοντας να την εισάγετε πλήρως.

• Αντικαταστήστε τη μπαταρία του τηλεχειριστηρίου με μικρού μεγέθους μπαταρία λιθίου 3V, λόγω χάρη CR. 2025 ή αντίστοιχου τύπου.

• Απορρίψτε την μπαταρία με ασφαλή τρόπο σύμφωνα με την τοπική νομοθεσία. Να μην την Ξετάτε σε φωτιά.

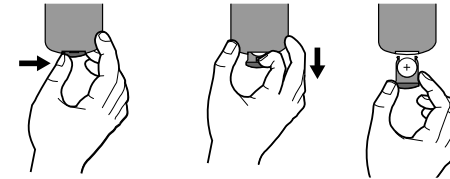

### Προειδοποίηση για αντικαταστάσιμη μπαταρία λιθίου.

- Κίνδυνος έκρηξης αν τοποθετηθεί λανθασμένα.
- Αντικαταστήστε μόνο με τον ίδιο τύπο μπαταρίας.
- Επιπλέον προειδοποιήσεις αν πρόκειται να αντικατασταθούν από το χρήστη.

**Προειδοποίηση:** Η μπαταρία η οποία χρησιμοποιείται σε αυτή τη συσκευή ίσως ενέχει κίνδυνο πυρκαγιάς ή χημικού εγκαύματος αν χρησιμοποιηθεί εσφαλμένα. Μην επαναφορτίσετε, αποσυναρμολογείτε, ρίψτε σε εστίες φωτιάς ή θερμαίνετε σε θερμοκρασία άνω των 100°C (212°F).

Να αντικαθιστάτε τη μπαταρία μόνο με Matsushita Elec. Ind. Co., Ltd. (Panasonic), part no. CR. 2025. Η χρήση άλλης μπαταρίας ίσως ενέχει τον κίνδυνο πυρκαγιάς ή έκρηξης. Να πετάτε τις χρησιμοποιημένες μπαταρίες. Να κρατάτε τις μπαταρίες μακριά απ'ε παιδιά. Να μην αποσυναρμολογείτε τις μπαταρίες ούτε να τις πετάτε στη φωτιά.

## Συνδέσεις ισχύος

### Σύνδεση στον Εναλλασσόμενο Μετασχηματιστή

Συνδέστε τον παρεχόμενο Εναλλασσόμενο Μετασχηματιστή από τη συσκευή σε μία πρίζα στον τοίχο.

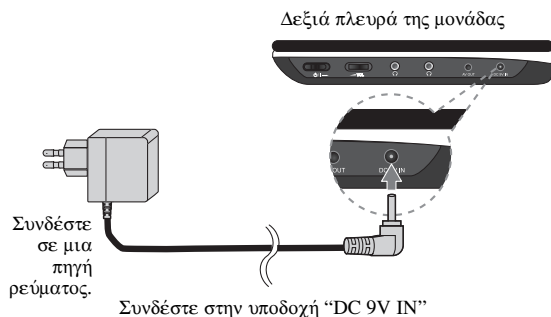

\* η πραγματική συσκευή ίσως διαφέρει από το σχήμα

### Προσαρμογέας εναλλασσόμενου ρεύματος (AC)

- Ο προσαρμογέας AC λειτουργεί στα 100-240V~ 0.5A 50/60Hz.
- Επικοινωνήστε με τον διανομέα ηλεκτρικών εξαρτημάτων για βοήθεια στην επιλογή του κατάλληλου προσαρμογέα ρευματολήπτη ή καλωδίου.
- Κατασκευάζεται από την I-MAG ELECTRONICS(DONG GUAN) CO., LTD.

### Σύνδεση του προσαρμογέα αυτοκινήτου.

Η μονάδα και ο προσαρμογέας αυτοκινήτου είναι σχεδιασμένα για χρήση σε οχήματα με τάση 8.5-16 volt, ηλεκτρικά συστήματα με γειωμένο αρνητικό πόλο. Αυτό είναι το πρότυπο για τα περισσότερα οχήματα. Αν το όχημά σας έχει διαφορετικό τύπο ηλεκτρικού συστήματος, δεν μπορεί να χρησιμοποιηθεί το σύστημα τροφοδοσίας συνεχούς ρεύματος(DC) .

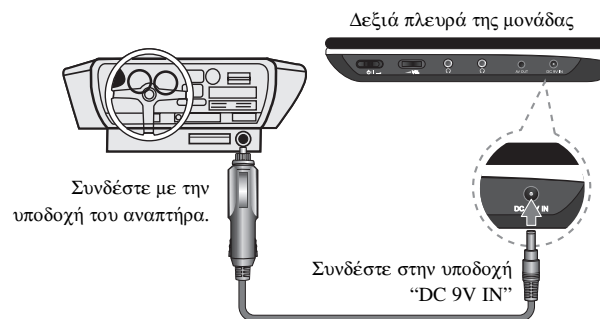

### Προσαρμογέας αυτοκινήτου

- Αυτός ο προσαρμογέας αυτοκινήτου λειτουργεί με DC 8.5-16V.
- Επικοινωνήστε με τον διανομέα ηλεκτρικών εξαρτημάτων για βοήθεια στην επιλογή του κατάλληλου προσαρμογέα αυτοκινήτου.
- Κατασκευάζεται από την GRAND POWER ELECTRONIC TECHNOLOGY (SHENZHEN) CO., LTD.

### Προσοχή

- Για να αποφύγετε τον κίνδυνο ηλεκτροπληξίας και ενδεχόμενης βλάβης της μονάδας ή του αυτοκινήτου, να αποσυνδέετε πάντα τον προσαρμογέα αυτοκινήτου από την υποδοχή του αναπτήρα πριν αφαιρέσετε το βύσμα από τη μονάδα.
- Μια ασφάλεια 1.5 amp. 250V είναι εγκατεστημένη για την ασφάλεια του προσαρμογέα αυτοκινήτου.
- Όταν γίνεται εκκίνηση της μηχανής, αποσυνδέστε τον προσαρμογέα αυτοκινήτου από την υποδοχή του αναπτήρα του αυτοκινήτου.
- Μην λειτουργείτε την μονάδα όταν η μπαταρία του αυτοκινήτου έχει αποφορτιστεί. Το ρεύμα αιχμής από τη γεννήτρια του αυτοκινήτου μπορεί να έχει ως αποτέλεσμα να καεί η ασφάλεια.
- Αν η παροχή τάσης του οχήματος πέσει κάτω από 10 volts περίπου, ενδέχεται να μην λειτουργεί σωστά η μονάδα.
- Μην αφήνετε την μονάδα σε μέρος όπου η θερμοκρασία υπερβαίνει τους 70°, ή σε μέρη όπου μπορεί να καταστραφεί η ηλεκτρική διάταξη.  
Στα παραδείγματα συμπεριλαμβάνονται:
  - Το εσωτερικό ενός αυτοκινήτου με τα παράθυρα κλειστά που εκτίθεται σε άμεση ηλιακή ακτινοβολία.
  - Κοντά σε συσκευή θέρμανσης.

## Σύνδεση της μονάδας

### Συνδέσεις Ήχου και Βίντεο για την Τηλεόραση σας

Συνδέστε την υποδοχή AV OUT της συσκευής με τις ανταποκρινόμενες υποδοχές στην τηλεόραση σας όπως απεικονίζεται παρακάτω.

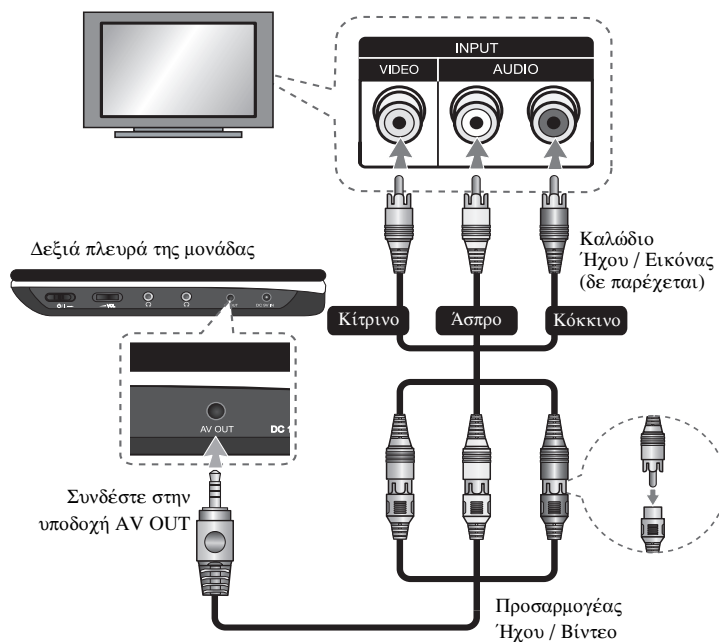

## Περιστροφή της οθόνης

Μπορείτε να περιστρέψετε την οθόνη LCD της μονάδας δεξιόστροφα κατά 180°. Μπορείτε επίσης να χειριστείτε την μονάδα μετά την περιστροφή της οθόνης LCD κατά 180 μοίρες και να την διπλώσετε προς τα κάτω.

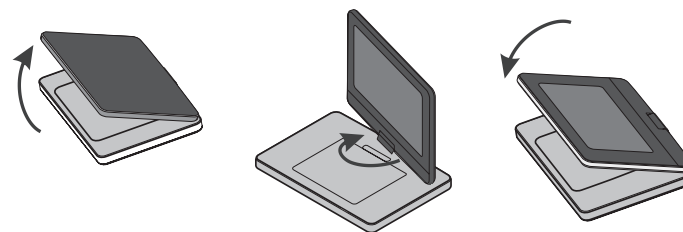

Για να περιστρέψετε την οθόνη LCD, τοποθετήστε τη μονάδα σε μια σταθερή και ίσια επιφάνεια όπως σε ένα τραπέζι. Πιέστε την οθόνη LCD προς τα πάνω και στη συνέχεια ανασηκώστε την σε κάθετη θέση. Περιστρέψτε αργά την οθόνη δεξιόστροφα 180 μοίρες. Αν χρειαστεί, διπλώστε την οθόνη μετά την περιστροφή της.

Για να περιστρέψετε την οθόνη στην αρχική της θέση, ανοίξτε την οθόνη σε κάθετη θέση. Περιστρέψτε αργά την οθόνη αριστερόστροφα 180 μοίρες.

- Όταν ολοκληρώσετε τη χρήση της μονάδας, επαναφέρετε την οθόνη LCD στην αρχική της θέση.
- Μην αφήνετε την μονάδα με την οθόνη προς τα πάνω υπάρχει περίπτωση να καταστραφεί από ξαφνικά χτυπήματα.

## Επιλογή λειτουργίας χειρισμού



Πριν χρησιμοποιήσετε τη μονάδα θα χρειαστεί να επιλέξετε μια λειτουργία χειρισμού. Πατήστε το πλήκτρο **MODE** στην μονάδα και θα εμφανιστεί το μενού επιλογής της λειτουργίας χειρισμού. Χρησιμοποιήστε το ◀ / ▶ για να επιλέξετε την λειτουργία και στη συνέχεια πατήστε το **ENTER**.

- Επιλέξτε [DISC] για αναπαραγωγή του επιλεγμένου δίσκου.
- Επιλέξτε [USB] για αναπαραγωγή του αρχείου (ων) από το συνδεδεμένο USB Flash Drive



## Προσαρμόστε τις ρυθμίσεις της γλώσσας

	ΠΛΗΚΤΡΑ
1 Εμφανίζει το μενού της εγκατάστασης:	SETUP
2 Επιλέγει μία επιθυμητή λειτουργία στο πρώτο επίπεδο:	▲▼
3 Μετακινείται στο δεύτερο επίπεδο:	▶
4 Επιλέγει μία επιθυμητή λειτουργία στο δεύτερο επίπεδο:	▲▼
5 Μετακινείται στο τρίτο επίπεδο:	▶
6 Αλλάζει τη ρύθμιση:	▲▼ / ENTER

## Προσαρμόστε τις ρυθμίσεις της γλώσσας – τι επιπλέον μπορείτε να κάνετε

### Όταν ενεργοποιείτε τη συσκευή για πρώτη φορά (προαιρετικά)

Το μενού για την επιλογή της γλώσσας θα εμφανιστεί όταν ενεργοποιείτε τη συσκευή για πρώτη φορά. Πρέπει να επιλέξετε μία γλώσσα για να χρησιμοποιήσετε τη συσκευή. Χρησιμοποιήστε το ▲▼◀▶ για να επιλέξετε μία γλώσσα και στη συνέχεια πιέστε ENTER και θα εμφανιστεί το μενού της επιβεβαίωσης. Χρησιμοποιήστε το ◀▶ για να επιλέξετε [Επιβεβ] και στη συνέχεια πιέστε το ENTER.

### Προσαρμόστε τις ρυθμίσεις της γλώσσας

**Μενού Γλώσσών** – Επιλέξτε μία γλώσσα για το μενού της εγκατάστασης και την απεικόνιση στην οθόνη.

**Ήχος Δίσκου / Υπότιτλοι Δίσκου / Μενού Δίσκου** – Επιλέξτε μία γλώσσα για τον Ήχο / τους Υπότιτλους / το Μενού του Δίσκου.

[Πρωτότυπο]: Αναφέρεται στην πρωτότυπη γλώσσα στην οποία είχε εγγραφεί ο δίσκος.

[Άλλα]: Για να επιλέξετε μία άλλη γλώσσα, πιέστε τα αριθμητικά πλήκτρα και στη συνέχεια το ENTER για να εισάγετε τον αντίστοιχο τετραψήφιο αριθμό σύμφωνα με τον κατάλογο των κωδικών γλώσσας. (Δείτε σελίδα 14). Αν κάνετε κάποιο λάθος ενώ εισάγετε έναν αριθμό, πιέστε το πλήκτρο της διαγραφής CLEAR για να διαγράψετε τους αριθμούς και στη συνέχεια διορθώστε τον.

Απενεργοποίηση [Κλ] (για τους Υπότιτλους του δίσκου): Απενεργοποιεί τους Υπότιτλους.

### Προσαρμόστε τις ρυθμίσεις της απεικόνισης

**Διαστάσεις Οθόνης** – Επιλέξτε ποιον τρόπο προβολής στην οθόνη θα χρησιμοποιήσετε ανάλογα με το σχήμα της τηλεόρασής σας.

[4:3]: Επιλέξτε όταν είναι συνδεδεμένη μία τυπική τηλεόραση 4:3.

[16:9]: Επιλέξτε όταν είναι συνδεδεμένη μία τηλεόραση ευρείας οθόνης 16:9.

**Έκθεση** – Αν επιλέξατε 4:3, θα χρειαστεί να ορίσετε πώς θα θέλατε να εμφανίζονται τα προγράμματα και οι ταινίες ευρείας οθόνης στην οθόνη της τηλεόρασής σας.

[Letterbox]: Αυτό το χαρακτηριστικό εμφανίζει μία εικόνα ευρείας οθόνης με μαύρα περιθώρια στο επάνω και στο κάτω μέρος της οθόνης.

[Panscan]: Αυτό το χαρακτηριστικό καλύπτει ολόκληρη την οθόνη 4:3, προσαρμόζοντας την εικόνα όπως χρειάζεται.

### Προσαρμόστε τις ρυθμίσεις του ήχου

**DRC (Έλεγχος Δυναμικού Εύρους)** – Κάντε τον ήχο καθαρό όταν η ένταση χαμηλώνει (μόνο σε ψηφιακό ήχο Dolby Digital). Ρυθμίστε στη θέση [On] (ενεργοποίηση).

**Vocal** – Ρυθμίστε στη θέση [On] (ενεργοποίηση) μόνο κατά την αναπαραγωγή ενός πολυκαναλικού DVD karaoke.

### Προσαρμόστε τις ρυθμίσεις του κλειδώματος

Πρέπει να ρυθμίσετε την επιλογή Κωδικού Περιοχής [Κωδικός περιοχής] για να χρησιμοποιήσετε τις επιλογές του κλειδώματος. Επιλέξτε τη ρύθμιση Κωδικός Περιοχής [Κωδικός περιοχής] και στη συνέχεια πιέστε ▶. Εισάγετε έναν τετραψήφιο κωδικό και στη συνέχεια πιέστε ENTER. Εισάγετε τον κωδικό ξανά και πιέστε ENTER για να επιβεβαιώσετε. Αν κάνετε κάποιο λάθος ενώ εισάγετε τον αριθμό, πιέστε CLEAR και στη συνέχεια διορθώστε τον.

Αν ξεχάσατε τον κωδικό σας μπορείτε να τον επανορίσετε. Πρώτα, αφαιρέστε τον δίσκο από τη συσκευή. Εμφανίστε το μενού ρύθμισης και στη συνέχεια εισάγετε τον εξαψήφιο αριθμό “210499” και ο κωδικός θα διαγραφεί.

**Χαρακτηρισμός** – Επιλέξτε ένα επίπεδο κατάταξης. Όσο πιο χαμηλό είναι το επίπεδο, τόσο πιο αυστηρή είναι η κατάταξη. Επιλέξτε «Ξεκλείδωμα» [Ξεκλείδωμα] για να απενεργοποιήσετε την κατάταξη.

**Κωδ. Πρόσβασης** – Ρυθμίζει ή αλλάζει τον κωδικό για τις ρυθμίσεις του κλειδώματος. [Νέο]: Εισάγετε έναν καινούργιο κωδικό με τέσσερα ψηφία χρησιμοποιώντας τα αριθμητικά πλήκτρα και στη συνέχεια πιέστε ENTER. Εισάγετε ξανά τον κωδικό για να επιβεβαιώσετε.

[Αλλαγή]: Εισάγετε τον καινούργιο κωδικό δύο φορές αφού εισάγετε τον τρέχοντα κωδικό.

**Κωδικός περιοχής** – Επιλέξτε έναν κωδικό για μια γεωγραφική περιοχή σύμφωνα με το επίπεδο κατάταξης της αναπαραγωγής. Αυτό καθορίζει τα πρότυπα της περιοχής που χρησιμοποιούνται για την κατάταξη των DVD που ελέγχονται από τον γενικό έλεγχο. (Δείτε σελίδα 14)



### Προσαρμόστε τις άλλες ρυθμίσεις

**REC Bitrate** – Μπορείτε να επιλέξετε μία ταχύτητα για την USB απευθείας εγγραφή (96 kbps ή 128 kbps). Η μεγαλύτερη ταχύτητα δίνει καλύτερη ποιότητα ήχου αλλά χρησιμοποιεί περισσότερο χώρο στη μονάδα USB. Για την USB απευθείας εγγραφή, (βλέπε σελίδα 13)







**DivX(R) VOD** – Σας παρέχουμε τον κωδικό καταχώρησης DivX® VOD (Video On Demand) που σας επιτρέπει να ενοικιάσετε και να αγοράζετε video χρησιμοποιώντας την υπηρεσία DivX® VOD. Για περισσότερες πληροφορίες, επισκεφθείτε τον δικτυακό τόπο [www.divx.com/vod](http://www.divx.com/vod). Πιέστε **ENTER** όταν προβληθεί το εικονίδιο της επιλογής [Επιλογή] και θα μπορείτε να δείτε τον κωδικό καταχώρησης της συσκευής. Όλα τα video που «κατεβάζετε» από την υπηρεσία DivX® VOD μπορούν μόνο να αναπαραχθούν στη συσκευή αυτή.

### Απεικόνιση Πληροφοριών του Δίσκου

	ΠΛΗΚΤΡΑ
1 Πατήστε <b>DISPLAY</b> κατά την αναπαραγωγή	<b>DISPLAY</b>
2 Επιλέξτε ένα στοιχείο:	<b>▲ ▼</b>
3 Προσαρμόστε τις ρυθμίσεις Απεικόνισης του μενού:	<b>◀ ▶ / ENTER</b>
4 Για να επιστρέψετε στην έξοδο:	<b>DISPLAY</b>

### Απεικόνιση Πληροφοριών του Δίσκου – τι επιπλέον μπορείτε να κάνετε

Μπορείτε να επιλέξετε οποιοδήποτε αντικείμενο πιέζοντας **▲▼** και να τροποποιήσετε ή να επιλέξετε τη ρύθμιση πιέζοντας **◀▶** ή χρησιμοποιώντας τα αριθμητικά πλήκτρα (0-9).

 1/6	Τρέχων τίτλος αριθμός / συνολικός αριθμός τίτλων
 5/42	Τρέχον κεφάλαιο αριθμός / συνολικός αριθμός κεφαλαίων
 0:13:45	Χρόνος αναπαραγωγής που έχει περάσει
 1 ENG DDB 3/2 TCH	Επιλεγμένη γλώσσα ήχου ή κανάλι
 OFF	Επιλεγμένοι υπότιτλοι
 1/1	Επιλεγμένη γωνία / συνολικός αριθμός γωνιών

Μπορείτε να ελέγξετε την κατάσταση ισχύος της μπαταρίας πατώντας **DISPLAY** κατά την διάρκεια αναπαραγωγής όταν το βύσμα DC 9V IN δεν είναι συνδεδεμένο.









Πλήρους ισχύος

Χαμηλής ισχύος

Επαναφόρτιση

### Σύμβολα που Χρησιμοποιούνται σε αυτό το Εγχειρίδιο Χρήστη

Μια ενότητα στον τίτλο της οποίας υπάρχει κάποιο από τα ακόλουθα σύμβολα είναι κατάλληλη μόνο για δίσκους ή αρχεία που φέρουν αυτό το σύμβολο

 <b>ALL</b>	Όλοι οι δίσκοι και τα αρχεία.	 <b>ACD</b>	CD Ήχου
 <b>DVD</b>	DVD και οριστικοποιημένοι δίσκοι δίσκοι DVD±R/RW	 <b>MP3</b>	Αρχεία MP3
 <b>DivX</b>	Αρχεία DivX	 <b>WMA</b>	Αρχεία WMA

## Αναπαραγωγή Δίσκου

	ΠΛΗΚΤΡΑ
1 Ανοίξτε το καπάκι του δίσκου:	OPEN (▲)
2 Εισάγετε έναν δίσκο:	-
3 Κλείστε το καπάκι του δίσκου:	-
4 Αρχίστε την αναπαραγωγή:	▶ PLAY
5 Ρυθμίστε την ένταση:	VOLUME
6 Για να διακόψετε την αναπαραγωγή:	■ STOP

## Αναπαραγωγή Δίσκου – τι επιπλέον μπορείτε να κάνετε

### Διακόπτει την αναπαραγωγή

Πατήστε **STOP** (■) για να διακόψετε την αναπαραγωγή. Η μονάδα καταγράφει το σημείο διακοπής ανάλογα με το δίσκο. Το σύμβολο « **■** » εμφανίζεται για λίγο στην οθόνη. Πιέστε το **PLAY** (▶) για να ανακτήσετε την αναπαραγωγή (από το σημείο της σκηνής). Αν πιέσετε το **STOP** (■) ξανά ή βγάλετε τον δίσκο (το σύμβολο « **■** » εμφανίζεται στην οθόνη), η συσκευή θα διαγράψει το σημείο που σταμάτησε η αναπαραγωγή. (■ = **Ανάκτηση Διακοπής**, ■ = **Πλήρης Διακοπή**) Το σημείο ανάκτησης μπορεί να διαγραφεί όταν ένα πλήκτρο πιέζεται (για παράδειγμα: POWER, OPEN, κλπ).

### Αναπαραγωγή DVD που διαθέτει μενού **DVD**

Most DVD now have menus which load first before the film begins to play. Τα περισσότερα DVD πλέον διαθέτουν μενού τα οποία εμφανίζονται πριν να ξεκινήσει η αναπαραγωγή της ταινίας. Μπορείτε να πλοηγηθείτε σε αυτά τα μενού χρησιμοποιώντας τα **▲▼◀▶** για να τοίσετε μια επιλογή. Πιέστε το **ENTER** για να την επιλέξετε.

### Αναπαραγωγή δίσκου DVD VR

Αυτή η συσκευή αναπαράγει δίσκο DVD-RW που είναι εγγεγραμμένος χρησιμοποιώντας τη διάταξη Εγγραφής Video (VR). Όταν εισάγετε έναν δίσκο DVD VR, το μενού θα εμφανιστεί στην οθόνη. Χρησιμοποιείστε **▲▼** για να επιλέξετε έναν τίτλο και στη συνέχεια πιέστε **PLAY** (▶). Για να εμφανίσετε το μενού DVD-VR, πιέστε **MENU** ή **TITLE**.

Ορισμένοι δίσκοι DVD-VR έχουν δημιουργηθεί με δεδομένα CPRM από ΣΥΣΚΕΥΗ ΕΓΓΡΑΦΗΣ DVD. Η μονάδα δεν υποστηρίζει αυτό το είδος δίσκων.

### Μετακίνηση στο επόμενο / προηγούμενο κεφάλαιο/κομμάτι/αρχείο **ALL**

Πιέστε **SKIP** (▶▶) για να μετακινηθείτε στο επόμενο κεφάλαιο/κομμάτι/αρχείο.

Πιέστε **SKIP** (◀◀) για να επιστρέψετε στην αρχή του τρέχοντος κεφάλαιο/κομμάτι/αρχείο.

Πιέστε **SKIP** (◀◀) για να επιστρέψετε στην αρχή του τρέχοντος κεφαλαίου/κομματιού/αρχείου.

### Παύση Αναπαραγωγής **ALL**

Πιέστε **PAUSE/STEP** (||) για να διακόψετε προσωρινά την αναπαραγωγή. Πιέστε **PLAY** (▶) για να συνεχίσει η αναπαραγωγή.

10

### Αναπαραγωγή καρέ-καρέ **DVD DivX**

Πιέστε **PAUSE/STEP** (||) επανειλημμένα για να πραγματοποιήσετε αναπαραγωγή Καρέ-Καρέ.

### Επανειλημμένη Αναπαραγωγή **ALL**

Πιέστε **REPEAT** επανειλημμένα για να επιλέξετε ένα στοιχείο προς επανάληψη. Ο τρέχων τίτλος, το τρέχον κεφάλαιο ή κομμάτι θα αναπαραχθεί κατ' επανάληψη. Για να επιστρέψετε στην κανονική αναπαραγωγή, πιέστε επανειλημμένα το πλήκτρο της επανάληψης **REPEAT** για να επιλέξετε Απενεργοποίηση [Off].

### Γρήγορη κίνηση προς τα μπροστά ή προς τα πίσω

**DVD DivX ACD WMA MP3**

Κατά την αναπαραγωγή πατήστε και κρατήστε το πλήκτρο **SKIP** (◀◀ ή ▶▶) για γρήγορη αναπαραγωγή προς τα εμπρός ή πίσω. Μπορείτε να αλλάξετε την ταχύτητα αναπαραγωγής πιέζοντας επαναλαμβανόμενα και κρατώντας το πλήκτρο **SKIP** (◀◀ ή ▶▶). Πατήστε το πλήκτρο **PLAY** (▶) για να συνεχιστεί η αναπαραγωγή σε κανονική ταχύτητα.

### Επανάληψη συγκεκριμένου τμήματος (A-B) **DVD DivX ACD**

Πιέστε **A-B** στην αρχή του τμήματος που επιθυμείτε να επαναλάβετε και ξανά στο τέλος του τμήματος αυτού. Το τμήμα που έχετε επιλέξει θα επαναλαμβάνεται συνέχεια. Για να επιστρέψετε στην κανονική αναπαραγωγή πιέστε το πλήκτρο **A-B** για να επιλέξετε Απενεργοποίηση [Off].

### Επιλογή γλώσσας υποτίτλων **DVD DivX**

Κατά τη διάρκεια της αναπαραγωγής, πιέστε **SUBTITLE** (☐) επανειλημμένα για να επιλέξετε μία επιθυμητή γλώσσα υποτίτλων.

### Παρακολούθηση από διαφορετική γωνία **DVD**

Αν η ένδειξη της γωνίας εμφανίζεται στην οθόνη για λίγο, μπορείτε να επιλέξετε μία διαφορετική γωνία κάμερας πιέζοντας επανειλημμένα **ANGLE** (⌘).

### Ακρόαση διαφορετικού ήχου **DVD DivX**

Κατά τη διάρκεια της αναπαραγωγής, πιέστε **AUDIO** (Ⓞ) επανειλημμένα για να επιλέξετε ανάμεσα στις διαθέσιμες γλώσσες ήχου, τα κανάλια ή τις μεθόδους κωδικοποίησης.

### Μειώστε την ταχύτητα αναπαραγωγής

**DVD (DivX) : μόνο προς τα εμπρός**

Κατά την αναπαραγωγή πατήστε το πλήκτρο **SLOW** (ΑΡΓΑ) (◀| ή |▶) για να μειώσετε την ταχύτητα αναπαραγωγής προς τα πίσω ή μπροστά. Μπορείτε να αλλάξετε τις διάφορες ταχύτητες αναπαραγωγής πιέζοντας επαναλαμβανόμενα το πλήκτρο **SLOW** (ΑΡΓΑ) (◀| ή |▶). Πατήστε το πλήκτρο **PLAY** (▶) για να συνεχιστεί η αναπαραγωγή σε κανονική ταχύτητα.

### Παρακολούθηση εικόνας video σε μεγέθυνση **DVD DivX**

Κατά τη διάρκεια της αναπαραγωγής ή ενώ έχει διακοπεί προσωρινά, πιέστε **ZOOM** επανειλημμένα για να επιλέξετε το μέγεθος της εικόνας. Μπορείτε να μετακινηθείτε στην διευρυμένη εικόνα χρησιμοποιώντας τα πλήκτρα **▲▼◀▶**. Πιέστε **CLEAR** για να βγειτε. (100% → 200% → 300% → 400% → 100%)

**Προβολή του μενού τίτλων DVD**

Πιέστε **TITLE** για να εμφανιστεί το μενού τίτλων του δίσκου, αν αυτό είναι διαθέσιμο.

**Προβολή του μενού DVD DVD**

Πιέστε **MENU** για να εμφανιστεί το μενού του δίσκου αν αυτό είναι διαθέσιμο.

**Έναρξη αναπαραγωγής από επιλεγμένο χρόνο DVD DivX**

Γίνεται αναζήτηση για το σημείο έναρξης του κωδικού χρόνου που έχετε εισάγει. Πιέστε **DISPLAY** και στη συνέχεια επιλέξτε το εικονίδιο του ρολογιού. Εισάγετε μία ώρα και στη συνέχεια πιέστε **ENTER**. Για παράδειγμα, για να εντοπίσετε μία σκηνή στη 1 ώρα, 10 λεπτά και 20 δευτερόλεπτα, εισάγετε «11020» και πιέστε **ENTER**. Αν εισάγετε λανθασμένο αριθμό, πιέστε το πλήκτρο της διαγραφής **CLEAR** για να τον εισάγετε ξανά.

**Αναπαραγωγή σε τυχαία σειρά DVD ACD**

Κατά την αναπαραγωγή ή όταν η έχει σταματήσει η λειτουργία της συσκευής, πατήστε **RANDOM** για αναπαραγωγή σε τυχαία σειρά. Πατήστε πάλι **RANDOM** για να επιστρέψετε στην κανονική αναπαραγωγή.

**Επισήμανση αγαπημένης σκηνής DVD DivX**

Μπορείτε να επισημάνετε ένα σημείο σε ένα δίσκο για να επιστρέψετε στη σωστή θέση. Πιέστε απλά το πλήκτρο **MARKER** (ΔΕΙΚΤΗΣ) στην επιθυμητή θέση. Το εικονίδιο του δείκτη θα εμφανιστεί στιγμιαία στην οθόνη. Επιπλέον μπορείτε να επαναφέρετε ή να διαγράψετε τις θέσεις.

Επιπλέον μπορείτε να επαναφέρετε ή να διαγράψετε τις θέσεις. Πατήστε το πλήκτρο **SEARCH** (ΑΝΑΖΗΤΗΣΗ) και το μενού [Αναζήτηση δείκτη]. Χρησιμοποιήστε το ◀ ή ▶ για να επιλέξετε τον επιθυμητό δείκτη από το μενού και στη συνέχεια πατήστε το πλήκτρο **ENTER** για να το επαναφέρετε ή **CLEAR** για να το διαγράψετε.

**Μνήμη Τελευταίας Σκηνής DVD ACD**

Αυτή η συσκευή απομνημονεύει την τελευταία σκηνή από τον τελευταίο δίσκο που έχετε παρακολουθήσει. Η τελευταία σκηνή παραμένει στη μνήμη ακόμα και αν αφαιρέσετε τον δίσκο από τη συσκευή της αναπαραγωγής ή κλείσετε τη συσκευή. Αν φορτώσετε έναν δίσκο με αποθηκευμένη την τελευταία σκηνή, η σκηνή αυτή αυτόματα ανακαλείται.

**Προστασία Οθόνης**

Η προστασία οθόνης εμφανίζεται όταν αφήσετε τη συσκευή σε κατάσταση Διακοπής για περίπου πέντε λεπτά. Αν η προστασία της οθόνης εμφανιστεί για πέντε λεπτά, η συσκευή αυτόματα απενεργοποιείται.

**Virtual Surround**

Μπορείτε να απολαύσετε τον ήχο surround επιλέγοντας απλά ένα από τα προκαθορισμένα ηχητικά πεδία ανάλογα με το πρόγραμμα που θέλετε να ακούσετε. Κάθε φορά που πιέζετε το πλήκτρο **VIRTUAL SURROUND**, η λειτουργία ήχου αλλάζει με την ακόλουθη σειρά.

Concert -> Hall -> Arena

**Μικτός δίσκος ή Οδηγός USB Flash Drive – DivX, MP3/WMA και JPEG**

Όταν αναπαράγετε έναν δίσκο ή έναν Οδηγό USB Flash Drive που περιέχεται μαζί με αρχεία DivX, MP3/WMA και JPEG, μπορείτε να επιλέξετε ποιο μενού αρχείων θέλετε να αναπαράγετε πιέζοντας **TITLE**.

**Αναπαραγωγή αρχείου ταινίας DivX**

	ΠΛΗΚΤΡΟ
<b>1 Ανοίξτε το καπάκι του δίσκου</b>	<b>OPEN (▲)</b>
<b>2 Εισάγετε έναν δίσκο:</b>	-
<b>3 Κλείστε το καπάκι του δίσκου</b>	-
<b>4 Επιλέξτε ένα αρχείο ταινίας από το μενού:</b> Για να μεταβείτε απευθείας στην αναπαραγωγή αρχείου, εισάγετε τον αριθμό του αρχείου χρησιμοποιώντας το αριθμητικό πληκτρολόγιο (0-9).	<b>▲ ▼, MENU</b>
<b>5 Εμφανίστε το επιλεγμένο αρχείο σε πλήρη οθόνη:</b>	<b>▶ PLAY</b>
<b>6 Για να επιστρέψετε στο μενού:</b>	<b>■ STOP</b>

**Αναπαραγωγή Αρχείου ταινίας DivX - τι επιπλέον μπορείτε να κάνετε****Αλλαγή του χαρακτήρα που έχει ρυθμιστεί για τη σωστή απεικόνιση των υποτίτλων του DivX®**

Πιέστε και κρατήστε πιεσμένο το πλήκτρο των Υποτίτλων «**SUBTITLE**» για 3 δευτερόλεπτα κατά τη διάρκεια της αναπαραγωγής. Ο κωδικός της γλώσσας θα εμφανιστεί. Πιέστε ◀ ▶ για να επιλέξετε έναν άλλο κωδικό γλώσσας μέχρι οι υπότιτλοι να εμφανιστούν σωστά και στη συνέχεια πιέστε **ENTER**.

**Απαίτηση αρχείου DivX**

Η συμβατότητα αρχείων DivX με αυτή τη συσκευή αναπαραγωγής περιορίζεται ως εξής:

- Διαθέσιμο μέγεθος ανάλυσης: 720x576 (Π x Υ) pixel.
- Τα ονόματα των αρχείων DivX και οι υπότιτλοι περιορίζονται σε 45 χαρακτήρες.
- Καταλήξεις αρχείων DivX: «.avi», «.mpg», «.mpeg»
- Υπότιτλοι DivX που μπορούν να αναπαραχθούν: SubRip (.srt / .txt), SAMI (.smi), SubStation Alpha (.ssa/.txt), MicroDVD (.sub/.txt), VobSub (.sub), SubViewer 2.0 (.sub/.txt), TMPlayer (.txt), DVD Subtitle System (.txt)
- Διάταξη Codec που μπορεί να αναπαραχθεί: «DIVX3.xx», «DIVX4.xx», «DIVX5.xx», «MP43», «3IVX»
- Μόνο η λειτουργία της αναπαραγωγής υποστηρίζεται με το DivX 6.0 στη συσκευή.
- Διάταξη Ήχου που μπορεί να αναπαραχθεί: «Dolby Digital», «PCM», «MP3», «WMA»
- Συχνότητα δειγματοληψίας: μεταξύ 8 - 48 kHz (MP3), μεταξύ 32 - 48 kHz (WMA)
- Ρυθμός δυαδικών ψηφίων (Bit rate): μεταξύ 8 - 320 kbps (MP3), μεταξύ 32 - 192 kbps (WMA), λιγότερο από 4Mbps (αρχείο DivX)
- Διάταξη CD-R/RW, DVD±R/RW: ISO 9660
- Μέγιστα Αρχεία/Φάκελοι: Λιγότεροι από 600 (ολικό πλήθος αρχείων και φακέλων)

**Ακρόαση Δίσκου ή αρχείων Μουσικής**

	ΠΛΗΚΤΡΟ
<b>1 Ανοίξτε το καπάκι του δίσκου</b>	<b>OPEN (▲)</b>
<b>2 Εισάγετε έναν δίσκο:</b>	-
<b>3 Κλείστε το καπάκι του δίσκου</b>	-
<b>4 Επιλέξτε ένα φωτογραφικό αρχείο στο μενού:</b> Για να μεταβείτε απευθείας στο κομμάτι/αρχείο και να το αναπαράγετε, εισάγετε τον αριθμό κομματιού/αρχείου με τη βοήθεια των αριθμημένων πλήκτρων (0-9).	<b>▲ ▼, MENU</b>
<b>5 Εμφανίστε το επιλεγμένο αρχείο σε πλήρη οθόνη:</b>	<b>▶ PLAY</b>
<b>6 Για να επιστρέψετε στο μενού:</b>	<b>■ STOP</b>

**Ακρόαση Δίσκου ή αρχείων Μουσικής - τι επιπλέον μπορείτε να κάνετε****Δημιουργία του δικού σας προγραμματισμού**

Μπορείτε να αναπαράγετε τα περιεχόμενα κάποιου δίσκου στη σειρά που εσείς θέλετε διευθετώντας τη σειρά των μουσικών κομματιών που υπάρχουν στον δίσκο. Για να προσθέσετε ένα ή περισσότερα μουσικά κομμάτια στον κατάλογο του προγραμματισμού, πιέστε το πλήκτρο του προγραμματισμού «PROG.» για να εισάγετε τη λειτουργία επεξεργασίας του προγραμματισμού ( η ένδειξη  εμφανίζεται στο μενού). Επιλέξτε μία επιθυμητή μουσική στον Κατάλογο [Λίστα] και στη συνέχεια πιέστε ENTER για να προσθέσετε τη μουσική στον κατάλογο του προγραμματισμού. Επιλέξτε μία μουσική από τον κατάλογο του προγραμματισμού και στη συνέχεια πιέστε ENTER για να ξεκινήσετε την προγραμματισμένη αναπαραγωγή. Για να διαγράψετε μία μουσική από τον κατάλογο του προγραμματισμού, επιλέξτε τη μουσική που θέλετε να διαγράψετε και στη συνέχεια πιέστε το πλήκτρο της διαγραφής «CLEAR» στη λειτουργία επεξεργασίας του προγραμματισμού. Για να διαγράψετε όλη τη μουσική από τον κατάλογο του προγραμματισμού, επιλέξτε την ένδειξη «Διαγραφή Όλων» [Διαγραφή Όλων] και στη συνέχεια πιέστε ENTER στη λειτουργία επεξεργασίας του προγραμματισμού. Ο προγραμματισμός διαγράφεται όταν ο δίσκος αφαιρείται ή όταν απενεργοποιείται η συσκευή.

**Απεικόνιση πληροφοριών αρχείων (ID3 TAG)**

Ενώ αναπαράγετε ένα αρχείο MP3 που περιέχει πληροφορίες για το αρχείο, μπορείτε να εμφανίσετε τις πληροφορίες πιέζοντας το πλήκτρο της Απεικόνισης «DISPLAY» επανειλημμένα. Εάν το αρχείο δεν περιέχει πληροφορίες κειμένου MP3 (ID3-Tag), η ένδειξη [No ID3-Tag] εμφανίζεται στην οθόνη.

**Απαίτηση μουσικού αρχείου MP3/WMA**

Η συμβατότητα αρχείων MP3/WMA με αυτή τη συσκευή αναπαραγωγής περιορίζεται ως εξής:



- Καταλήξεις αρχείων: «.mp3», «.wma»
- Συχνότητα δειγματοληψίας: μεταξύ 8 - 48 kHz (MP3), μεταξύ 32 - 48kHz (WMA)
- Ρυθμός δυαδικών ψηφίων (Bit rate): μεταξύ 8 - 320kbps (MP3), μεταξύ 32 - 192kbps (WMA)
- Διάταξη CD-R/RW, DVD±R/RW: ISO 9660
- Μέγιστα Αρχεία/Φάκελοι: Λιγότεροι από 600 (ολικό πλήθος αρχείων και φακέλων)

12

**Προβολή φωτογραφικών αρχείων**

	ΠΛΗΚΤΡΟ
<b>1 Ανοίξτε το καπάκι του δίσκου</b>	<b>OPEN (▲)</b>
<b>2 Εισάγετε έναν δίσκο:</b>	-
<b>3 Κλείστε το καπάκι του δίσκου:</b>	-
<b>4 Επιλέξτε ένα φωτογραφικό αρχείο στο μενού:</b> Για να μεταβείτε απευθείας στην αναπαραγωγή αρχείου, εισάγετε τον αριθμό του αρχείου χρησιμοποιώντας το αριθμητικό πληκτρολόγιο (0-9).	<b>▲ ▼, MENU</b>
<b>5 Εμφανίστε το επιλεγμένο αρχείο σε πλήρη οθόνη:</b> Προβάλλονται στην οθόνη πληροφορίες για την εικόνα Αν επιθυμείτε να τις αποκρύψετε πιέστε το πλήκτρο RETURN (↵).	<b>▶ PLAY</b>
<b>6 Για να επιστρέψετε στο μενού:</b>	<b>■ STOP</b>

**Προβολή φωτογραφικών αρχείων - τι επιπλέον μπορείτε να κάνετε****Προβολή φωτογραφικών αρχείων με διαδοχική παρουσίαση των φωτογραφιών**

Χρησιμοποιείστε **▲▼** για να επιλέξετε το εικονίδιο () και στη συνέχεια πιέστε ENTER για να ξεκινήσει η προβολή των φωτογραφιών. Μπορείτε να αλλάξετε την ταχύτητα διαδοχικής παρουσίασης των φωτογραφιών χρησιμοποιώντας **◀▶** όταν προβάλλεται το εικονίδιο ().

**Μετακίνηση στην επόμενη / προηγούμενη φωτογραφία**

Πιέστε **SKIP (◀◀ ή ▶▶)** για να δείτε την προηγούμενη / επόμενη φωτογραφία.

**Περιστροφή φωτογραφίας**

Χρησιμοποιείστε **▲▼** για να περιστρέψετε τη φωτογραφία σε πλήρη οθόνη αριστερόστροφα ή δεξιόστροφα ενώ βλέπετε μία φωτογραφία σε πλήρη οθόνη.

**Προσωρινή διακοπή της διαδοχικής παρουσίασης των φωτογραφιών**

Πιέστε **PAUSE/STEP (||)** για να διακόψετε προσωρινά τη διαδοχική παρουσίαση των φωτογραφιών. Πιέστε **PLAY (▶)** για να συνεχίσετε τη διαδοχική παρουσίαση των φωτογραφιών.

**Ακρόαση μουσικής κατά τη διαδοχική παρουσίαση των φωτογραφιών**

Μπορείτε να ακούτε μουσική κατά τη διαδοχική παρουσίαση των φωτογραφιών, αν ο δίσκος περιέχει μαζί μουσικά και φωτογραφικά αρχεία. Χρησιμοποιείστε **▲▼** για να επιλέξετε το εικονίδιο () και στη συνέχεια πιέστε ENTER για να ξεκινήσει η διαδοχική παρουσίαση των φωτογραφιών.

**Παρακολούθηση φωτογραφικής εικόνας σε μεγέθυνση**

Ενώ βλέπετε μία φωτογραφία σε πλήρη οθόνη, πιέστε το πλήκτρο αλλαγής του μεγέθους της εικόνας **ZOOM** επανειλημμένα για να επιλέξετε τη λειτουργία αλλαγής του μεγέθους της εικόνας. Μπορείτε να μετακινηθείτε στη διεγερμένη φωτογραφία χρησιμοποιώντας τα πλήκτρα **▲▼◀▶**. Πιέστε **CLEAR** για να βγείτε από τη ρύθμιση.

**Απαίτηση φωτογραφικού αρχείου**

Η συμβατότητα αρχείων JPEG με αυτή τη συσκευή αναπαραγωγής περιορίζεται ως εξής:

- Καταλήξεις αρχείων: «.jpg»
- Μέγεθος εικόνας: Συστήνεται να είναι μικρότερο από 2MB
- Διάταξη CD-R/RW, DVD±R/RW: ISO 9660
- Μέγιστα Αρχεία/Φάκελοι: Λιγότεροι από 600 (ολικό πλήθος αρχείων και φακέλων)

## USB Απευθείας Εγγραφή

Συνδέστε τη μονάδα USB με τη συσκευή πριν την εγγραφή. Ορίστε την επιλογή [REC Bitrate] στα [96 kbps] ή [128 kbps] όπως απαιτείται. (Βλέπε σελίδα 9)

	ΠΛΗΚΤΡΟ
<b>1 Εισάγετε ένα Audio CD:</b>	-
<b>2 Επιλέξτε ένα κομμάτι:</b> Για να μεταβείτε αμέσως στο κομμάτι και να αναπαραχθεί, εισάγετε τον αριθμό του κομματιού χρησιμοποιώντας τα αριθμητικά πλήκτρα (0-9).	▲▼, MENU
<b>3 Ξεκινήστε την εγγραφή:</b>	⏪ AUDIO
<b>4 Για να σταματήσετε την εγγραφή:</b>	■ STOP

### Κατάσταση Εγγραφής

Μπορείτε να εγγράψετε ένα κομμάτι που επιθυμείτε ή όλα τα κομμάτια από το Audio CD στο USB Flash Drive.

- Για την εγγραφή κομματιού: Πιέστε **AUDIO** κατά την κατάσταση αναπαραγωγής, προσωρινή διακοπή της αναπαραγωγής ή συνέχιση από το σημείο διακοπής.
- Για την εγγραφή δίσκου: Πιέστε **AUDIO** στην κατάσταση πλήρης διακοπής.
- Για την εγγραφή προγραμματισμένης λίστας: Στην κατάσταση διακοπής, πιέστε **AUDIO** αφού επιλέξετε ένα κομμάτι από τη προγραμματισμένη λίστα.

### Σημειώσεις σχετικά με την USB Απευθείας Εγγραφή

- Η εγγραφή είναι διαθέσιμη μόνο για κομμάτια Audio CD.
- Εάν χρησιμοποιήσετε αυτή τη λειτουργία, θα δημιουργηθεί αυτόματα στη μονάδα USB ο φάκελος "CD\_REC" και θα αποθηκευτούν σε αυτόν τα μουσικά αρχεία.
- Εάν αφαιρέσετε τη μονάδα δίσκου USB ή απενεργοποιήσετε τη συσκευή κατά τη διάρκεια της εγγραφής, θα προκληθεί βλάβη.
- Κατά τη διάρκεια της εγγραφής δεν υπάρχει ήχος.
- Εάν ο υπολειπόμενος χώρος στη μονάδα δίσκου USB δεν είναι αρκετός, δεν είναι διαθέσιμη η εγγραφή. Για να αυξήσετε τον ελεύθερο χώρο, διαγράψτε αρχεία από αυτό χρησιμοποιώντας τον υπολογιστή σας.
- Δεν μπορούν να εγγραφούν δίσκοι CD-G και Audio CD κωδικοποιημένα σε DTS.
- Δεν υποστηρίζονται εξωτερικοί σκληροί δίσκοι, αναγνώστες καρτών, USB μονάδες δίσκου με πολλαπλά διαμερίσματα και συσκευές αναπαραγωγής MP3.
- Μορφοποίηση εγγραφής: αρχείο MP3
- Κωδικοποίηση Δεδομένων: 96 kbps / 128 kbps
- Μέγιστα Αρχεία / Φάκελοι: Λιγότερο από 600 (ολικό πλήθος αρχείων και φακέλων)

Η δημιουργία μη εξουσιοδοτημένων αντιγράφων υλικών με προστασία αντιγραφής, συμπεριλαμβανομένου λογισμικά για υπολογιστές, αρχεία, εκπομπές και εγγραφές ήχου, μπορεί να αποτελεί καταπάτηση των πνευματικών δικαιωμάτων και αποτελούν ποινικό αδίκημα.

Η συγκεκριμένη συσκευή δεν πρέπει να χρησιμοποιείται για τέτοιους σκοπούς.

**Να είστε υπεύθυνοι**

**Σεβαστείτε τα πνευματικά δικαιώματα**

## Χρήση οδηγού USB Flash Drive

Μπορείτε να αναπαράγετε αρχεία MP3/WMA/JPEG/DivX σε μνήμη USB Flash έκδοσης 2.0 / 1.1.

	ΠΛΗΚΤΡΟ
<b>1 Συνδέστε ένα USB Flash Drive στη θύρα USB στη συσκευή:</b>	-
<b>2 Εμφανίστε το μενού για να επιλέξετε τη λειτουργία χειρισμού USB:</b>	MODE
<b>3 Επιλέξτε [USB]:</b>	◀▶, ENTER
<b>4 Επιλέξτε ένα αρχείο:</b> Για να μεταβείτε απευθείας στην αναπαραγωγή αρχείου, εισάγετε τον αριθμό του αρχείου χρησιμοποιώντας το αριθμητικό πληκτρολόγιο (0-9).	▲▼, MENU
<b>5 Αναπαράγετε το αρχείο:</b>	▶ PLAY
<b>6 Αφαιρέστε το USB Flash Drive:</b>	-

### Σημειώσεις για το USB Flash Drive

- Μπορείτε να κάνετε εναλλαγή μεταξύ των λειτουργιών [DISC] και [USB] χρησιμοποιώντας στο πλήκτρο **MODE**.
- Μην βγάξετε τη συσκευή USB ενώ η μονάδα λειτουργεί.
- Συνιστούμε να κρατάτε ένα εφεδρικό αντίγραφο με τα σημαντικά αρχεία στο USB Flash Drive για να τα προστατέψετε από τυχάια απώλεια.
- Αν χρησιμοποιείτε ένα καλώδιο επέκτασης USB ή USB HUB, η συσκευή USB μπορεί να μην αναγνωρίζεται.
- Μπορούν να αναπαραχθούν μουσικά αρχεία (MP3/WMA), φωτογραφικά αρχεία (JPEG) και αρχεία DivX. Για λεπτομέρειες σχετικά με τις λειτουργίες του κάθε αρχείου, ανατρέξτε στις αντίστοιχες σελίδες.
- Μέγιστα Αρχεία / Φάκελοι: Λιγότερο από 600 (ολικό πλήθος αρχείων και φακέλων)
- Η λειτουργία USB αυτής της συσκευής δεν υποστηρίζει όλα τα είδη των συσκευών USB.
- Δεν υποστηρίζονται ψηφιακές μηχανές και κινητά τηλέφωνα.

## Κωδικοί Γλωσσών

Χρησιμοποιείτε αυτό τον κατάλογο για να εισάγετε την επιθυμητή γλώσσα για τις ακόλουθες αρχικές ρυθμίσεις: Ήχος Δίσκου (Disc Audio), Υπότιτλοι Δίσκου (Disc Subtitle), Μενού Δίσκου (Disc Menu).

Κωδικός	Γλώσσών	Κωδικός	Γλώσσών	Κωδικός	Γλώσσών	Κωδικός	Γλώσσών	Κωδικός	Γλώσσών	Κωδικός	Γλώσσών
Afar	6565	Κροατικά	7282	Hausa	7265	Lingala	7678	Quechua	8185	Tajik	8471
Afrikaans	6570	Τσέχικα	6783	Εβραϊκά	7387	Λιθουανικά	7684	Rhaeto-Romance	8277	Tamil	8465
Αλβανικά	8381	Δανέζικα	6865	Χίντι	7273	Macedonian	7775	Ρουμανικά	8279	Telugu	8469
Ameharic	6577	Ολλανδικά	7876	Ουγγαρικά	7285	Malagasy	7771	Ρώσικα	8285	Thai	8472
Αραβικά	6582	Αγγλικά	6978	Ισλανδικά	7383	Malay	7783	Σαμοα	8377	Tonga	8479
Αρμένικα	7289	Εσπεράντο	6979	Ινδονησιακά	7378	Malayalam	7776	Sanskrit	8365	Τούρκικα	8482
Assamese	6583	Εσθονικά	6984	Interlingua	7365	Μαορί	7773	Scots Gaelic	7168	Turkmen	8475
Aymara	6588	Faroese	7079	Ιρλανδικά	7165	Marathi	7782	Σέρβικα	8382	Twī	8487
Azerbaijani	6590	Fiji	7074	Ιταλικά	7384	Μολδαβικά	7779	Σερβοκροατικά	8372	Ουκρανικά	8575
Bashkir	6665	Φινλανδικά	7073	Ιαπωνικά	7465	Μογγολικά	7778	Shona	8378	Urdu	8582
Βασκικά	6985	Γαλλικά	7082	Kannada	7578	Nauru	7865	Sindhi	8368	Uzbek	8590
Βεγγαλέζικα, Bangla	6678	Frisian	7089	Kashmiri	7583	Nepali	7869	Singhalese	8373	Βιετναμέζικα	8673
Bhutani	6890	Galician	7176	Kazakh	7575	Νορβηγικά	7879	Σλοβάκικα	8375	Volapük	8679
Bihari	6672	Γεωργιανά	7565	Kirghiz	7589	Oriya	7982	Σλοβένικα	8376	Ουαίλικα	6789
Breton	6682	Γερμανικά	6869	Κορεάτικα	7579	Panjabi	8065	Ισπανικά	6983	Wolof	8779
Βουλγαρικά	6671	Ελληνικά	6976	Κουρδικά	7585	Pashto, Pushto	8083	Sudanese	8385	Xhosa	8872
Burmese	7789	Γροιλανδικά	7576	Laotian	7679	Περσικά	7065	Swahili	8387	Yiddish	7473
Λευκορωσικά	6669	Guarani	7178	Latin	7665	Πολωνικά	8076	Σουηδικά	8386	Yoruba	8979
Κινέζικα	9072	Gujarati	7185	Latvian, Λετονικά	7686	Πορτογαλικά	8084	Tagalog	8476	Zulu	9085

## Κωδικοί Περιοχών

Επιλέξτε έναν κωδικό περιοχής από τον ακόλουθο κατάλογο.

Κωδικός	Περιοχών	Κωδικός	Περιοχών	Κωδικός	Περιοχών	Κωδικός	Περιοχών	Κωδικός	Περιοχών
Αφγανιστάν	AF	Κόστα Ρίκα	CR	Γροιλανδία	GL	Μαλδίβες	MV	Παραγουάη	PY
Αργεντινή	AR	Κροατία	HR	Χονγκ Κονγκ	HK	Μεξικό	MX	Φιλιππίνες	PH
Αυστραλία	AU	Δημοκρατία της Τσεχίας	CZ	Ουγγαρία	HU	Μονακό	MC	Πολωνία	PL
Αυστρία	AT	Δανία	DK	Ινδία	IN	Μογγολία	MN	Πορτογαλία	PT
Βέλγιο	BE	Εκουαδόρ	EC	Ινδονησία	ID	Μαρόκο	MA	Ρουμανία	RO
Bhutan	BT	Αίγυπτος	EG	Ισραήλ	IL	Νεπάλ	NP	Ομοσπονδία της Ρωσίας	RU
Βολιβία	BO	Ελ Σαλβαδόρ	SV	Ιταλία	IT	Ολλανδία	NL	Σαουδική Αραβία	SA
Βραζιλία	BR	Αιθιοπία	ET	Τζαμάικα	JM	Netherlands Antilles	AN	Σενεγάλη	SN
Cambodia	KH	Φίτζι	FJ	Ιαπωνία	JP	Νέα Ζηλανδία	NZ	Σιγκαπούρη	SG
Καναδάς	CA	Φινλανδία	FI	Κένια	KE	Νιγηρία	NG	Δημοκρατία της Σλοβακίας	SK
Χιλή	CL	Γαλλία	FR	Κουβέιτ	KW	Νορβηγία	NO	Σλοβενία	SI
Κίνα	CN	Γερμανία	DE	Λιβύη	LY	Ομάν	OM	Νότια Αφρική	ZA
Κολομβία	CO	Μεγάλη Βρετανία	GB	Λουξεμβούργο	LU	Πακιστάν	PK	Νότια Κορέα	KR
Κονγκό	CG	Ελλάδα	GR	Μαλαισία	MY	Παναμάς	PA	Ισπανία	ES



## Οδηγός Επίλυσης Προβλημάτων

Σύμπτωμα	Αιτία	Διόρθωση
Δεν υπάρχει τροφοδοσία.	Το καλώδιο της τροφοδοσίας είναι αποσυνδεδεμένο. Η μπαταρία έχει αποφορτιστεί.	Συνδέστε σταθερά το καλώδιο της τροφοδοσίας στην πρίζα. Επαναφορτίστε την μπαταρία.
Έχετε ενεργοποιήσει τη συσκευή, αλλά αυτή δεν λειτουργεί.	Δεν έχετε εισάγει δίσκο.	Εισάγετε έναν δίσκο.
Δεν υπάρχει εικόνα.	Η τηλεόραση δεν έχει ρυθμιστεί να λαμβάνει το σήμα από τη συσκευή. Το καλώδιο εικόνας (video) δεν έχει συνδεθεί σταθερά.	Επιλέξτε την κατάλληλη είσοδο εικόνας (video) στην τηλεόραση. Συνδέστε σταθερά το καλώδιο της εικόνας (video).
Δεν υπάρχει ήχος.	Ο εξοπλισμός που είναι συνδεδεμένος με το καλώδιο του ήχου δεν είναι ρυθμισμένος να λαμβάνει το σήμα από τη συσκευή. Η ένταση έχει τεθεί στο ελάχιστο επίπεδο. Οι ρυθμίσεις του Ήχου (AUDIO) είναι ρυθμισμένες σε λανθασμένη θέση.	Επιλέξτε τη σωστή λειτουργία εισόδου του ενισχυτή για τον ήχο. Χρησιμοποιήστε τον ρυθμιστή έντασης για να προσαρμόσετε την ένταση. Ρυθμίστε τις επιλογές του ήχου (AUDIO) στη σωστή θέση.
Η συσκευή δεν αρχίζει την αναπαραγωγή.	Έχει εισαχθεί δίσκος που δεν μπορεί να αναπαραχθεί. Έχει ρυθμιστεί το επίπεδο κατάταξης.	Εισάγετε έναν δίσκο που να μπορεί να αναπαραχθεί. (Ελέγξτε τον τύπο του δίσκου και τον κωδικό της περιοχής.) Αλλάξτε το επίπεδο της κατάταξης.
Το τηλεχειριστήριο δεν λειτουργεί σωστά.	Το τηλεχειριστήριο δεν είναι στραμμένο στον αισθητήρα του τηλεχειριστηρίου που βρίσκεται πάνω στη συσκευή. Το τηλεχειριστήριο βρίσκεται πολύ μακριά από τη συσκευή.	Σημαδέψτε με το τηλεχειριστήριο στον αισθητήρα του τηλεχειρισμού στη συσκευή. Λειτουργήστε το τηλεχειριστήριο πιο κοντά στη συσκευή.

## Προδιαγραφές

### Γενικά

Απαιτήσεις Τροφοδοσίας	DC 9V
Κατανάλωση ενέργειας	12W
Διαστάσεις (Κατά προσέγγιση)	221 x 32.7* x 175 χιλ. (Π x Υ x Β) (* βάσει της μπροστινής πλευράς)
Καθαρό βάρος (Κατά προσέγγιση)	1.08κ.
Θερμοκρασία Λειτουργίας	0 °C έως 40 °C
Υγρασία Λειτουργίας	5 % έως 90 %
Λέιζερ	Λέιζερ ημιαγωγού
Σύστημα σήματος	PAL

### Σύνδεσμοι

Έξοδος Ήχου/Βίντεο	Μίνι υποδοχή $\varnothing$ 3.5mm x 1
- Βίντεο: 1.0 V (p-p), 75 $\Omega$ , αρνητικός συγχρονισμός	
- Ήχος : 2.0 Vrms (1 KHz, 0 dB)	
Ακροδέκτης ακουστικών	Μίνι στερεοφωνική υποδοχή $\varnothing$ 3.5mm x 2
ΕΙΣΟΔΟΣ USB	4 ακίδων (USB 2.0/ 1.1 στάνταρ)

### Οθόνη υγρών κρυστάλλων

Μέγεθος οθόνης	8.5 ίντσες ευρεία (διαγωνίως)
Σύστημα προβολής	R.G.B γραμμή
Οδηγικό σύστημα	TFT ενεργή μήτρα
Ανάλυση	480 x 234 (WQVGA)

### Συμπληρωματικά μέρη

- Προσαρμογέας Ήχου / Βίντεο
- Προσαρμογέας εναλλασσόμενου ρεύματος (IM090WU-150B)
- Προσαρμογέας αυτοκινήτου (Cu-2993)
- Τηλεχειριστήριο
- Μπαταρία για το τηλεχειριστήριο (Μπαταρία Λιθίου)

**Τα σχέδια και οι προδιαγραφές υπόκεινται σε αλλαγές χωρίς προειδοποίηση.**

## Απολαύστε στο αυτοκίνητο με το Βραχίονα Τοποθέτησης για το Στήριγμα Κεφαλής

Με τη τοποθέτηση της συσκευής στο πίσω μέρος του μπροστινού καθίσματος, μπορείτε να απολαύσετε βίντεο στο πίσω κάθισμα.

### Προειδοποιήσεις:

- Ο οδηγός δεν πρέπει να λειτουργεί τη συσκευή ενώ κινείται το όχημα. Μη λειτουργείτε τη συσκευή σε σημείο όπου μπορεί να έχει θέα ο οδηγός. Η οδήγηση ή η επισκόπηση της συσκευής ενώ το όχημα κινείται θα προκαλέσει περιστασμό, ο οποίος μπορεί να έχει σαν αποτέλεσμα σοβαρό ατύχημα και προσωπικό τραυματισμό ή βλάβη ιδιοκτησίας.
- Μην τοποθετείτε ή αφαιρείτε τη συσκευή ενώ οδηγείτε και επίσης μην τοποθετείτε τη συσκευή στις παρακάτω τοποθεσίες, διαφορετικά μπορεί να προκληθεί τραυματισμός ή κυκλοφοριακά ατυχήματα.
  - οπουδήποτε αλλού εκτός από το πίσω μέρος της θέσης
  - σε θέση που επηρεάζει την ορατότητα του οδηγού ή λειτουργία του αυτοκινήτου
  - σε μία θέση ή οποία εμποδίζει τη λειτουργία ενός αερόσακου
  - σε μία θέση που αποκρύβει τα όργανα οδήγησης
- **Ανάλογα με τον τύπο του στηρίγματος κεφαλής, υπάρχει περίπτωση να μη μπορείτε να εφαρμόσετε το βραχίονα στήριξης.**

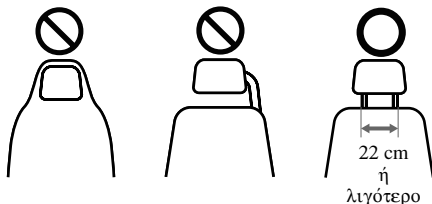

### Βραχίονας Τοποθέτησης για το Στήριγμα Κεφαλής

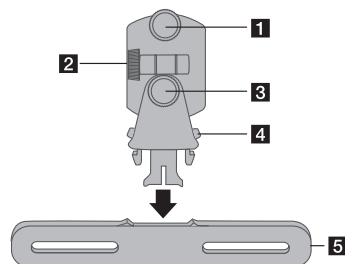

- 1 Βίδα Στερέωσης**  
Στερεώνει τη συσκευή στο βραχίονα στήριξης.
- 2 Κεκλιμένη Βίδα Στερέωσης**  
Σταθεροποιεί το βραχίονα στήριξης υπό γωνία.
- 3 Οριζόντια Βίδα Στερέωσης**  
Σταθεροποιεί οριζόντια το βραχίονα στήριξης.
- 4 Κουμπί αποδέσμευσης**  
Πιέστε και τα δύο κουμπιά για να ελευθερώσετε το σώμα του βραχίονα στήριξης από το στήριγμα τοποθέτησης.
- 5 Στήριγμα Τοποθέτησης για το Στήριγμα Κεφαλής**

### Εγκατάσταση

- 1 Διαχωρίστε το στήριγμα κεφαλής του καθίσματος.** (Αναφερθείτε στις οδηγίες χρήσης του αυτοκινήτου σας)

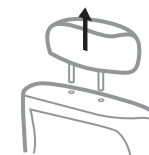

- 2 Εγκαταστήστε το στήριγμα τοποθέτησης για το στήριγμα κεφαλής όπως φαίνεται στην εικόνα.**



Σημείωση: Εάν δεν μπορείτε να τοποθετήσετε την βάση προσκέφαλου εξαιτίας του πάχους των στελεχών στο προσκέφαλο, εκτείνετε την βάση προσκέφαλου λύνοντας τις βίδες και κάντε την τοποθέτηση.

- 3 Τοποθετήστε τη συσκευή στο βραχίονα στήριξης και στερεώστε το χρησιμοποιώντας τη βίδα στερέωσης.**

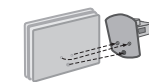

- 4 Τοποθετήστε το σώμα βραχίονα στερεώνοντας τη μονάδα στην βάση.**

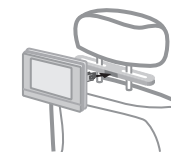

- 5 Προσαρμόστε την οριζόντια και κεκλιμένη γωνία του βραχίονα στήριξης και απολαύστε τη συσκευή.**

