



使用说明书

LG 冷凝干衣机

- RC8011A
- RC8011B
- RC8011C
- RC8011A1
- RC8011B1
- RC8011C1

10001010101000111101010
DIGITAL

DIGITAL LG



10001010101000111101010010100101001
10001010101000111101010010100101

001111010101011101011 <http://www.lge-panda.com>
DIGITAL

免费服务电话
8008288008

在使用本产品之前，请您仔细阅读该说明书，并请妥善保管，以备将来需要。

产品特点



● 超大容量转筒

本LG烘干机配备8.0kg超大容量转筒，烘干量超乎以往。

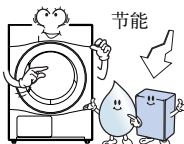

● 低能耗

LG烘干机的能耗低于传统烘干机，这得益于我们在烘干系统上采用的尖端科技以及加热控制装置。LG烘干机的设计能帮你省钱。



● 缩短烘干时间

本LG烘干机采用高效的空气流动机理和改良的加热器，缩短了烘干时间。

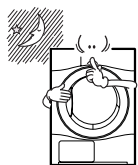

● 降低噪音

LG烘干机通过创新的吸音和隔音技术降低了工作噪音，远比传统烘干机安静。

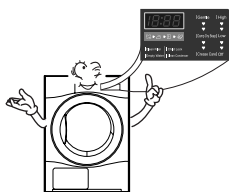

● 使用简单

本机器上宽大的电控LED显示器非常易于使用。您只要选择需要的程序，其余的就可以交给LG烘干机。

目录

安全说明	3
安装说明	6
外观和设计	9
使用烘干机	10
附加功能	13
烘干机维护	15
附加使用窍门	18
故障排除指南	20
技术参数	22
保修	23

安全说明

为了减少您在使用烘干机时出现任何触电、火灾或其它人身或财产损失的危险，请仔细阅读以下安全说明。

警告

不遵守以下规定可能会造成严重伤害或死亡。

⊘ 不允许的操作。

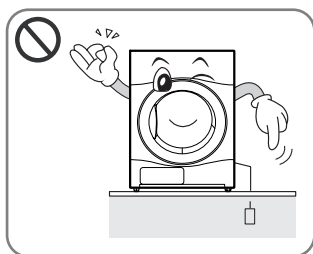

• 在插上电源插头前，确定电线有接地并且连接到断路器。

不接地会导致产品故障或触电。

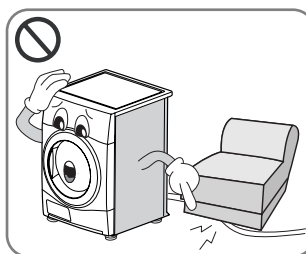

• 请勿损坏电源线或将重物放置在电源线上。

受损的电源线可能导致火灾或触电。

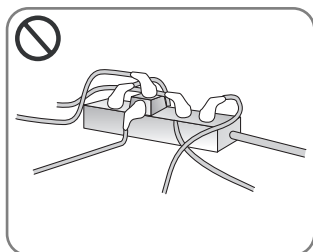

• 请勿与其它电器共用一个插座。不要使用延长的电源插头。

插座过热会导致火灾。

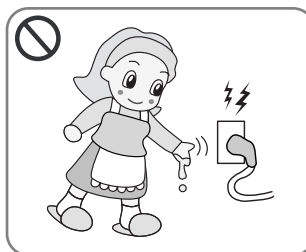

• 请勿用湿手插/拔电源插头。

可能导致触电。

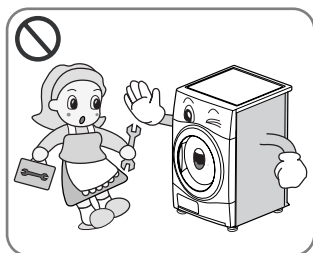

• 安装烘干机时不要拆开顶部固定架。

否则可能引起火灾或触电。

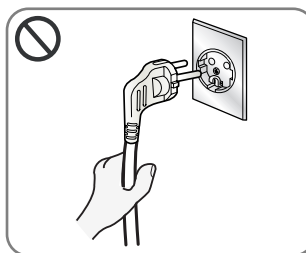

• 断开电源线时应抓住插头，而不是抓住电源线。

否则会导致电线扯断，导致过热或火灾。

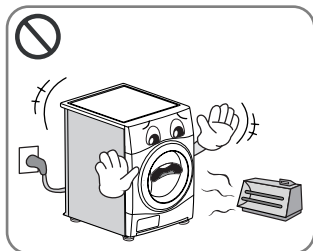

• 将烘干机远离电炉、蜡烛和任何易燃物。

否则会导致机器某些部件熔化或导致火灾。

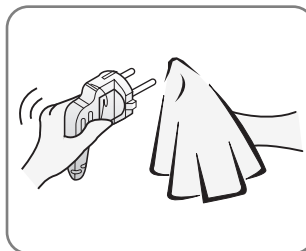

• 擦净电源线上的灰尘或污物，将其牢固插入到插座中。

电源线周围有污垢或者连接不当可能导致火灾。

安全说明

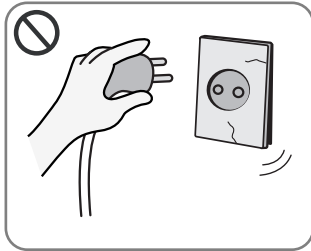

• 不要使用破损的电源线、插头和插座。

.....
 否则可能引起火灾或触电。

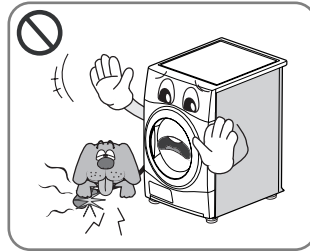

• 不要让宠物啃咬烘干机。

.....
 否则会导致宠物遭触电而死亡或导致产品故障。

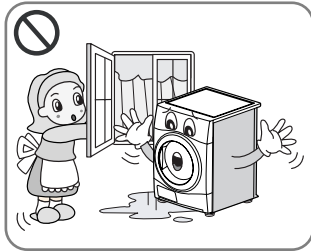

• 请勿将烘干机安装在室外。

.....
 否则可能导致触电、火灾、产品发生故障或变形。

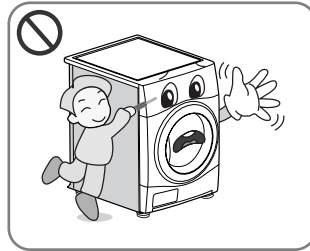

• 不要使用带有尖利边缘的物品（如螺丝刀或大头针）操作按钮。

.....
 这样会有触电的危险。

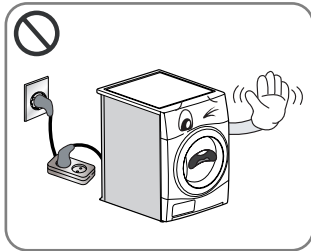

• 不要使用延长线或转接器来连接电源线。

.....
 否则可能引起触电或火灾。

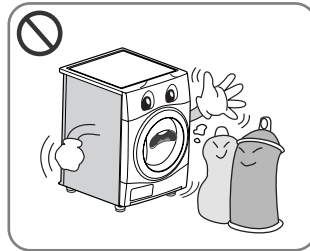

• 对于曾经使用易燃易爆物（如蜡、油、颜料、汽油、去污剂、干洗溶剂、煤油等）清洁、清洗、浸湿或滴洒过的衣物，一定不要使用此产品来烘干。

.....
 否则会导致爆炸或火灾。

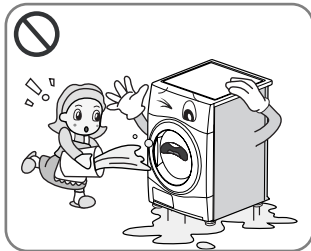

• 不要将水滴在烘干机上。

.....
 否则可能引起火灾或触电。

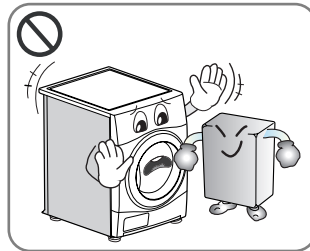

• 不要将易燃物放在烘干机附近。

.....
 否则会产生有毒气体、损坏产品部件、导致爆炸或火灾。

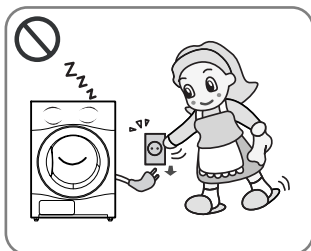

• 当清洁烘干机或者不用时，请拔掉电源线。

.....
 否则进入的水或脏物会导致触电。

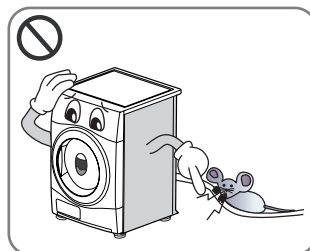

• 将烘干机放在远离蟑螂或其它昆虫的地方。

.....
 否则会导致遭触电而死亡和导致产品外观受损。

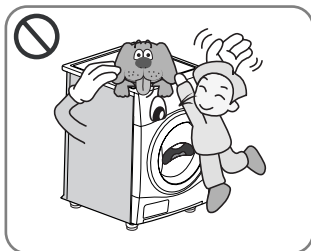

• 不要让儿童或宠物在烘干机里面或上面玩耍。

.....
 儿童有可能从上面跌落下来。宠物或儿童有可能被旋转部件伤害，或者在转筒中窒息。

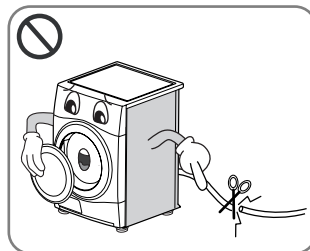

• 当此电器不能维修或需要丢弃时，请将门卸下并剪断电源线以避免以后使用。

.....
 这样可以避免将电源线破坏掉。否则可能导致意外或人身伤害。

安全说明

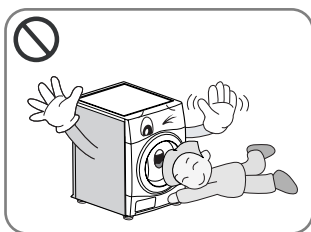

• 应该对儿童进行监督，以免他们将此电器拿来玩耍。
.....
儿童有可能从上面跌落下来。宠物或儿童有可能被旋转部件伤害，或者在转筒中窒息。

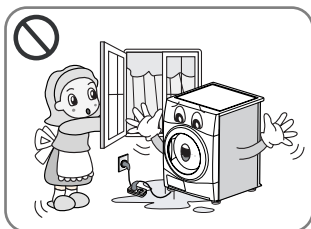

• 如果此电器通过延长线或电接口来供电，则必须放好便携式电源插座，避免使它被水淋湿或受潮。
.....
否则可能导致触电、火灾、产品发生故障或变形。

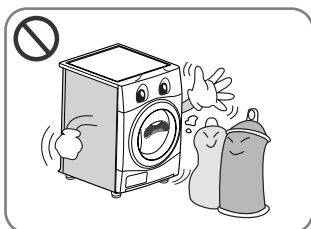

• 溅有或浸有蔬菜或烹调油的衣物会导致火灾，不能放入转筒烘干机中。
.....
否则会因自燃而导致爆炸或火灾。

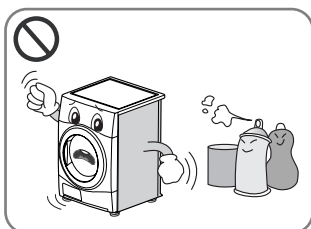

• 对于之前曾使用汽油、干洗溶剂或其它易燃易爆物品清洁、清洗、浸湿或滴洒过的衣物，一定不要使用此转筒烘干机来烘干。
.....
否则会因自燃而导致爆炸或火灾。

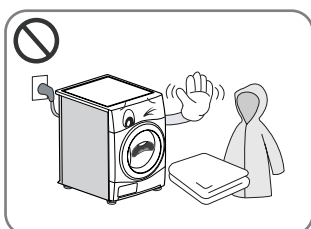

• 由泡沫、橡胶、塑料或其它热敏感纤维构成的衣物（如浴室垫、防滑垫或雨衣），不要在转筒烘干机中使用加热设置烘干。
.....
否则会因自燃而导致爆炸或火灾。

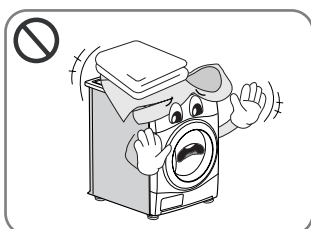

• 浴帽或婴儿防水餐巾纸等塑料制品不能放在转筒烘干机中。
.....
否则会因自燃而导致爆炸或火灾。

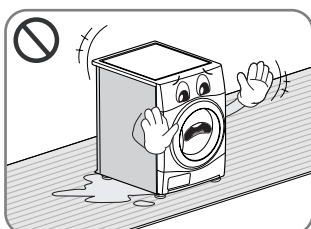

• 如果将烘干机安装在地毯上，排出的空气可能造成损坏。
.....
可能会因自燃而导致爆炸或火灾。

安 装 说 明

以下说明将对您安装烘干机的开始步骤提供指导。

请注意，此手册的每个章节都提供了与准备和使用烘干机有关的重要信息，在您进行任何安装或使用之前，请完整阅读此手册。务必了解所有列出的“警告”和“小心”信息。这些安装说明仅供专业安装人员使用。请完整仔细地阅读完这些安装说明。

安全性信息

伤害危险

此烘干机非常重，您不能独自一人搬动它。搬动时不要抓住任何突出部分或者门上的拨盘。否则可能折断它们。

绊倒危险

有被悬挂的软管或电缆绊倒的危险。确定没有松散的管子或电缆。

检查烘干机在搬运过程中是否被损坏。

如果烘干机有明显损坏，则不要连接。
如果您不确定，请联系当地经销商。
在搬运烘干机前请将里面清空。

烘干机不能靠近燃气灶、炊具、加热器或烤架，火炉中的火焰会损坏烘干机。当烘干机安放在工作表面下时，烘干机每面至少留15毫米的间隙以便于空气从后面的格栅中排出。气流对烘干过程中的水冷凝非常重要。

如果在洗衣机旁或洗衣机上面使用烘干机，请对每个电器使用单独的电源插座。
不要使用2路转换器或延长线。

您可以将烘干机叠装在洗衣机上面以节省空间。
您可以从当地的销售点购买叠装组件。

叠装安装说明

LG烘干机可以放在前开式洗衣机的上面。它们可以使用叠装组件（参见下一页）进行固定。

为了确保洗衣机和烘干机能够安装牢固，此安装只能由专业人员进行。如果随意安装，烘干机可能会跌落。

此外需要说明的是，特定的洗衣机型号都有匹配的叠装型号，因此让专业人员进行此安装极为重要。

⚠️ 小心

电源线注意事项

多数电器都建议使用专用电路；也就是说，单个插座电路只供该电器使用，并且没有额外的插座或分支电路。请检查此用户手册中的规格页加以确认。

请不要让墙式电源插座过载。插座过载、插座松动或损坏、电线加长、电线磨损、电线损坏或出现裂纹都会产生危险。出现任何一种情况都会导致触电或火灾。请定期检查电器电源线，如果有损坏的迹象，拔下插头，停止使用此电器，然后使用经过认可的电源线将其更换。

保护电源线不受物理或机械破坏，如缠绕、弯曲、挤压、卡在门里或者在上面踩踏。注意保护好插头、插座和电器电源线引出部位。

安 装 说 明

接地说明

此设备必须正确接地。在出现故障或损坏情况下，接地可以给电流提供一个最小电阻，从而减少触电的危险。

此电器有一个带设备接地导线和插头的电源线。插头必须插入正确安装并接地的电源插座（符合所有当地规程和标准）中。

补充接地步骤

要求单独接地的地区，您需要单独购买附件接地线、固定夹和螺钉。

排放冷凝水

此烘干机排放冷凝水时无需排到储水器。冷凝水被直接抽出烘干机。

注意

为提高烘干性能，在产品后部与墙之间保持一定的距离。

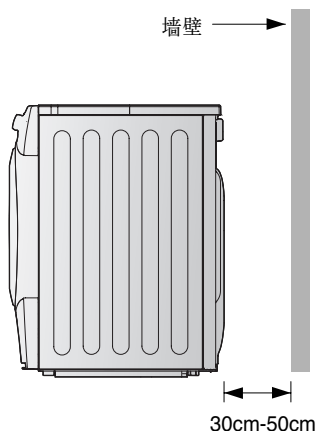

叠装组件

要将此烘干机放置在LG洗衣机上，您需要使用LG叠装组件。

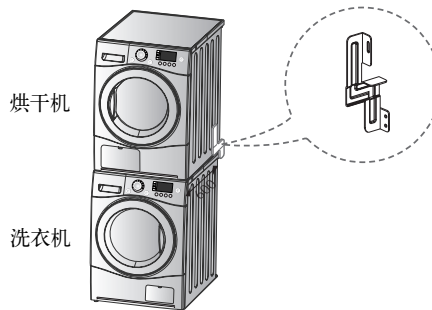
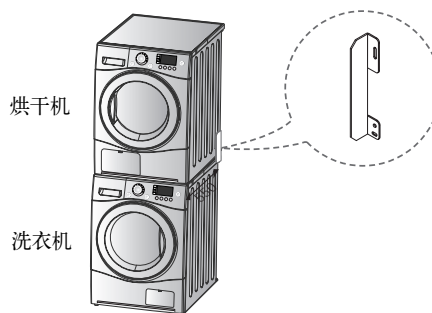

洗衣机顶部固定架尺寸

	550 mm	600 mm
形状		

- 您必须根据洗衣机顶部固定架的尺寸来使用叠装组件。

为了将此烘干机叠放到LG洗衣机上，您必须购买适合LG顶部固定架尺寸的LG叠装组件。

安 装 说 明

● 调平烘干机



1. 调平烘干机以避免出现噪声和振动。

将烘干机放在坚固平整的地方，确保此区域中没有水滴和结冰现象，而且没有存放易燃物。

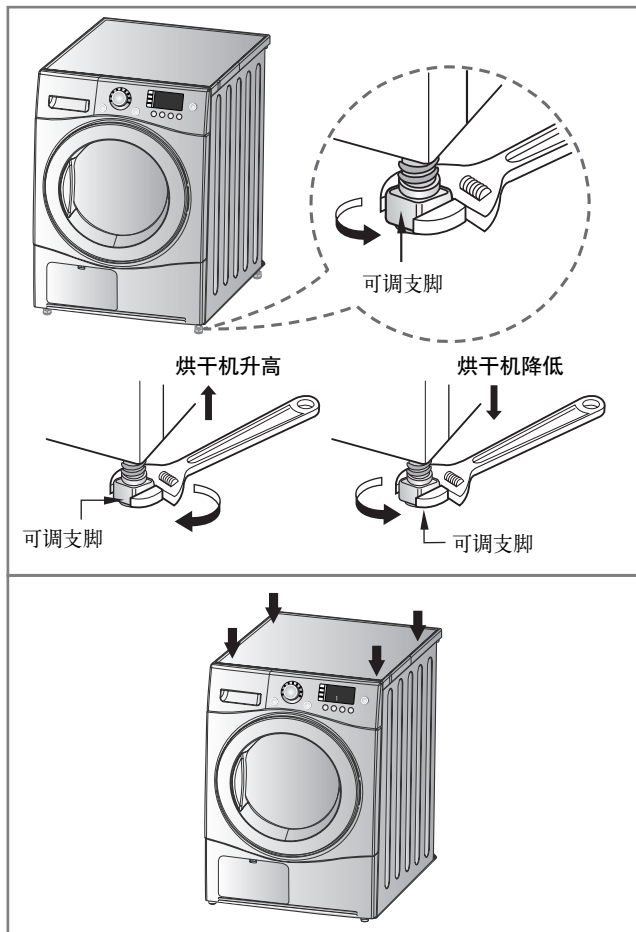

2. 如果烘干机没有完全水平，根据需要向上或向下调节前面的校平脚。

顺时针旋转升高，逆时针旋转降低，直到烘干机不会前后左右摆动为止。

*** 对角检查**

当向下按机器的边缘时，机器在上下方向不能有任何晃动。（请检查两个方向）
如果按机器顶部固定架（对角）时有晃动，则重新调节校平脚。

外观和设计

RC8011A/B/C

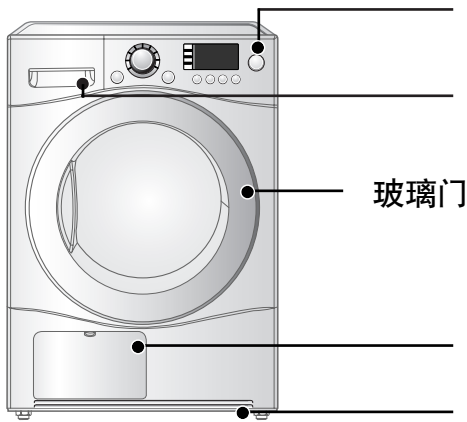

控制面板

储水器

玻璃门

冷凝器盖子

空气流通格栅

RC8011A1/B1/C1

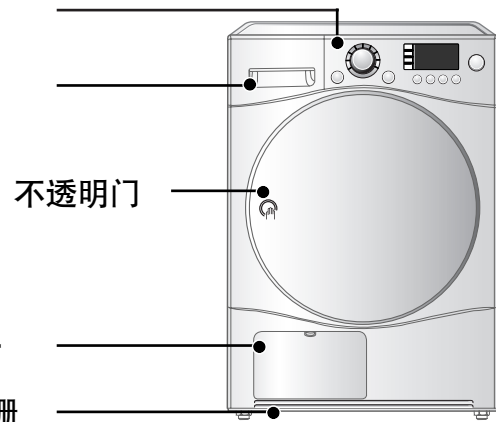

不透明门

● 控制面板

RC8011A/B/C



LED显示

- 时间显示
- 指示灯&剩余时间

烘干等级

- 熨烫 (Iron)
- 轻微 (Light)
- 标准 (Cupboard)
- 强力 (Very)
- 厚重 (Extra)

附加功能按钮

- 增加时间 (More Time)
- 缩短时间 (Less Time)
- 选择 (Option)
- 提示音 (Buzzer)
- 预约/记忆 (Time Delay/Favourite)
- 防皱/照明 (Anti Crease/Drum Light)

程序选择器

RC8011A1/B1/C1

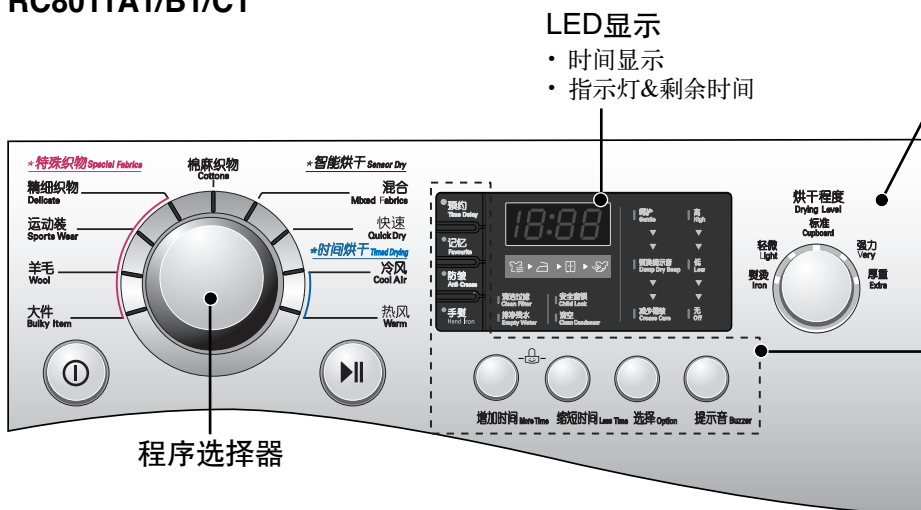

LED显示

- 时间显示
- 指示灯&剩余时间

烘干等级

- 熨烫 (Iron)
- 轻微 (Light)
- 标准 (Cupboard)
- 强力 (Very)
- 厚重 (Extra)

附加功能按钮

- 增加时间 (More Time)
- 缩短时间 (Less Time)
- 选择 (Option)
- 提示音 (Buzzer)
- 预约/记忆 (Time Delay/Favourite)
- 防皱/手熨 (Anti Crease/Hand Iron)

使用烘干机

● 程序选择表

智能烘干 (Sensor Dry)			烘干等级
棉麻织物(Cottons)程序 (注意) 对于热敏感的物品, 按选项按钮选择“呵护(Gentle)”	毛巾布、晨衣和被单	絮有棉花的厚织物	厚重(Extra)
	毛巾布、茶巾、毛巾、被单	絮有棉花、不需要熨烫的厚织物	强力(Very)
	浴巾、茶巾、内衣裤、棉袜	不需要熨烫的织物	标准(Cupboard)
	床单、枕套、毛巾	不需要熨烫的织物	轻微(Light)
	被单、桌布、毛巾、T恤衫、Polo衫和工作服	需要熨烫的织物	熨烫(Iron)
混合(Mixed Fabrics)程序 (注意) 对于热敏感的物品, 按选项按钮选择“呵护(Gentle)”	被单、桌布、运动服、厚茄克、毯子	絮有棉花、不需要熨烫的厚织物	强力(Very)
	衬衣、宽松的上衣	不需要熨烫的织物	标准(Cupboard)
	长裤、衣服、裙子、宽松的上衣	需要熨烫的织物	熨烫(Iron)
快速(Quick Dry)	一种亚麻布和毛巾, 除特殊织物以外	少量烘干时间较短的合格织物	-
特殊织物 (Special Fabrics)			
精细织物 (Delicate)	丝绸、女士薄衣服、女士贴身内衣	对热敏感的织物如合成织物	-
运动装 (Sports Wear)	足球服、训练服	聚酯材料	-
羊毛 (Wool)	羊毛 (Wool)	毛织物	-
大件 (Bulky Item)	床单、被单	大件物	-
时间烘干 (Timed Drying)			
冷风 (Cool Air)	所有需要清新、翻滚而不加热的织物		-
热风 (Warm)	浴巾、浴袍、洗碗布、丙烯酸纤维棉织物	小件衣物&使用热温预干的普通织物	-



小心

如果装入的量小于1kg, 请使用 时间烘干 (Timed Drying) 程序中的 热风 (Warm)。
 您的毛纺衣物应使用 羊毛 (Wool) 程序; 热敏感的织物 (包括丝绸、内衣裤、女士贴身内衣) 应该使用精细织物 (Delicate) 程序。
 使用特殊织物程序时, 还要遵守建议的装入量。(请参见第18 页)
 否则这些衣物的烘干效果可能不如您所愿。

使用烘干机

● 初次使用LG烘干机之前，先阅读以下内容

※ 拆除包装后，请执行以下检查，以确保LG烘干机已正确安装并且可以马上使用。

1. 检查烘干机是否已用水平仪调平。若否，请调节LG烘干机的支脚，直到机器平衡。
2. 检查储水器、冷凝器、控制面板和转筒，确认所有部件都已安装到位。
3. 让机器烘干5分钟时间，以预热转筒。
4. 最初几次使用本机器时，每装入一次都要打开机门，让LG烘干机内部的气味散尽。

1. 排放冷凝水

首先按“Power（电源）”按钮。
按钮上面的指示灯变亮，表示机器已完全设置好，准备运行。

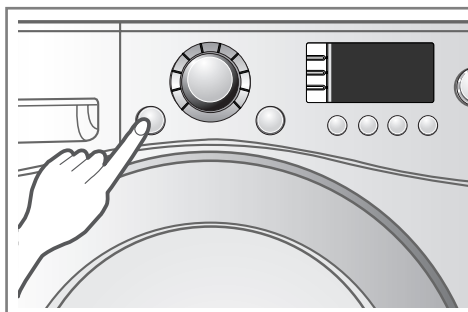

排放冷凝水

2. 将门打开。

3. 确认滤网，储水器和冷凝器

滤网位于门旁边，您需要在烘干操作之前或之后将其清空。
将门打开并检查滤网是否干净。
如果不是，请参考第15页进行清洁。
储水器和冷凝器也要检查是否已清空并清洁，以便获得更好的烘干效果。

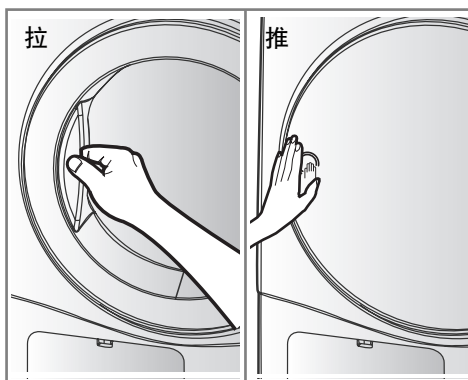

将门打开。

4. 将衣物分类后放入转筒。

衣物应该按照其织物类型和干燥程度进行分类，在将衣物放入转筒之前，请将衣物上的所绳子和带子系住并固定好。
您需要将衣物往后推，让它们远离门密封。否则门密封和衣物可能会损坏。

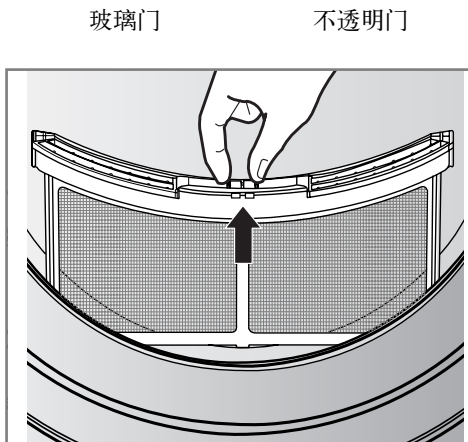

检查滤网。

使用烘干机

5. 关上门。

在关上门之前，确定衣物已经完好放在里面，并且确定门周围没有异物（尤其是易燃物）。



小心

—小心不要让衣物处于门和橡胶密封之间。

6. 选择需要的烘干程序。

您可以通过旋转程序控制旋钮选择一个程序，直到所需的程序达到其指示灯。
如果您不选择任何程序，只按Start/Pause（开始/暂停）按钮，则烘干机将执行Cupboard程序。
[请参见以下程序选择表（第10页）获取详情]

7. 按Start（开始）按钮。

您可以听到转筒旋转的声音。

8. 运行完成后，打开门并取出衣物。

小心！转筒内部可能还是热的。
（根据您的程序选择或选项，运行的时间会有不同。）

9. 清洁滤网并清空储水器。

每次装入衣物后都应清洁滤网。

10. 关闭烘干机。

按“Power（电源）”按钮。



小心

—注意当使用真空吸尘器时不要撕坏滤网。如果滤网上有微小的杂质，您可以使用刷子刷滤网将其去除。
—如果您要在烘干机工作时将门打开，首先按Start/Pause（开始/暂停）按钮，等转筒完全停止后再打开门。

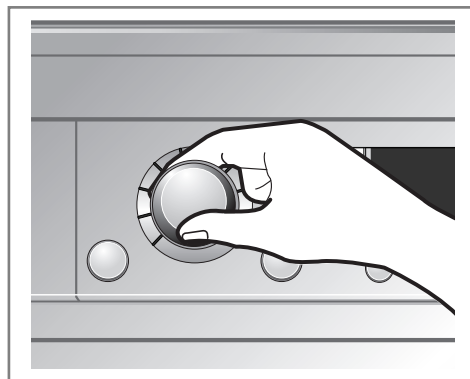

选择所需程序。

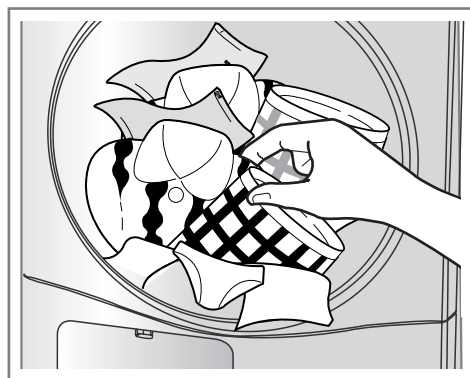

取出衣物。

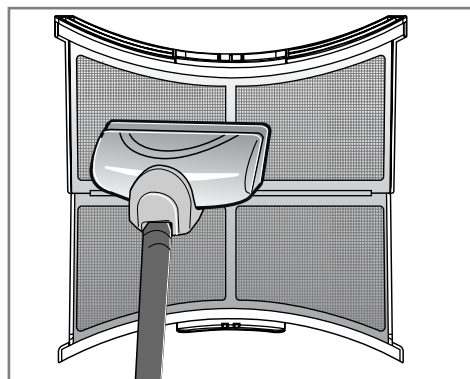

清洁门滤网。

附加功能

RC8011A/B/C

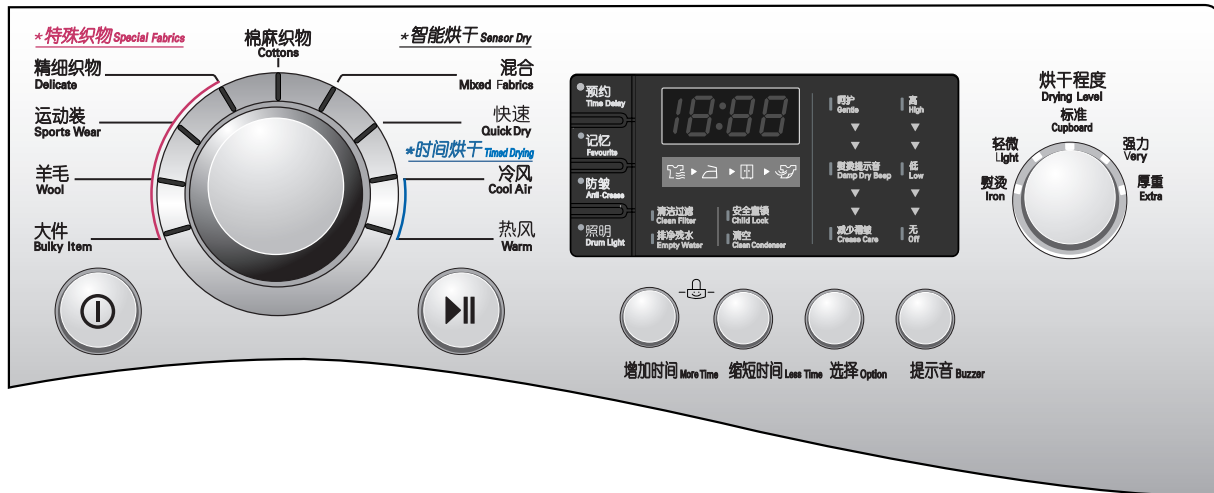

RC8011A1/B1/C1



● 预约 (Time Delay)

您可以使用Time Delay功能来延迟烘干程序的结束时间。

最长的时间延迟是19个小时。

最短的时间延迟是3个小时。

1. 打开烘干机
2. 选择程序
3. 设定时间延迟小时
4. 按Start/Pause (开始/暂停) 按钮

● 记忆 (Favourite)

如果您希望根据您的烘干习惯来设定程序，请使用“记忆 (Favourite)”。

一旦储存了首选程序，以后就可以反复使用该程序，直到更改了储存的设置。

例如：打开电源，接连选择 棉麻织物 (Cottons) 程序中的Extra Dry、Low temp (低温) 和 防皱 (Anti Crease)，最后按“记忆 (Favourite)”，直到烘干机发出蜂鸣音。这大约需要3秒。您要做的仅此而已。

下次打开烘干机并按“记忆 (Favourite)”时，您可以看到面板上显示您选择的以上选项。

附加功能

● 防皱 (Anti-Crease)

Anti-Crease功能可以防止在烘干程序结束时未迅速取出衣物而形成褶皱。在此功能中，烘干机机会反复运行直到烘干程序结束才停止。如果在防褶皱过程中打开门，此功能将被取消。

● 照明/手熨 (Drum Light/Hand Iron)

照明(Drum Light)

—在运行过程中，您可以选择转筒灯功能，以观察转筒的内部。

此功能便于您观察烘干过程。

手熨(Hand Iron)

—此功能比熨烫状态保留更多水分。

注意

此功能只适用于棉织物熨烫和混合织物熨烫程序。

● 增加时间/缩短时间 (More Time/Less Time)

按 增加时间 (More Time) 或 缩短时间 (Less Time) 时间设定按钮，直到烘干时间变为所需的设定。

注意

在按Start/Pause (开始/暂停) 按钮前这些按钮只对 时间烘干(Timed Drying) 才是有效的。

● 安全童锁 (Child Lock) ([L])

考虑到儿童的安全性，同时按 增加时间 (More Time) 和 缩短时间 (Less Time) 按钮大约3秒。您可以在LED窗口中看到 “[L]” 符号。

注意

要关闭 “[L]”，同时按 增加时间 (More Time) 和 缩短时间 (Less Time) 按钮大约3秒。

● 选择 (Option)

呵护 (Gentle)

—此选项用于通过提高或降低温度来缩短或延长程序时间。

—此选项只可配合棉织物和混合织物程序使用。

熨烫提示音 (Damp Dry Beep)

—此功能用于在最适宜熨烫时通过蜂鸣音发出提示。

—此选项只可配合Cotton (棉织物) 和 Mixed Fabrics (混合织物) 程序使用。

—选择Iron烘干等级时，您无法使用 “Damp Dry Beep (半干蜂鸣)”。

减少褶皱 (Crease Care)

—此功能用于减少褶皱。

—当您只选择 “混合 (Mixed Fabrics)” 时，此功能自动设定，但无法取消。

注意

可通过按选项按钮的次数来更改选项。

—一次：选择 “呵护 (Gentle)”。

—两次：选择 “熨烫提示音 (Damp Dry Beep)” 选项。

—三次：选择 “呵护 (Gentle)” 和 “熨烫提示音 (Damp Dry Beep)” 选项。

—四次：不选择。

● 提示音 (Buzzer)

此功能用于调节蜂鸣器的音量。

烘干机维护

烘干机的维护和清洁非常重要

维护烘干机并不难。您只需做到如下内容。

清洁滤网

每次使用后清洁滤网，并在每次使用前检查该滤网。如果在烘干机运行过程中“清洁过滤 (Clean Filter)”灯变亮并且蜂鸣器鸣叫，则也应当进行清洁：清洁或清空滤网可以缩短烘干时间、减少能耗及延长烘干机寿命。

1. 将门打开。

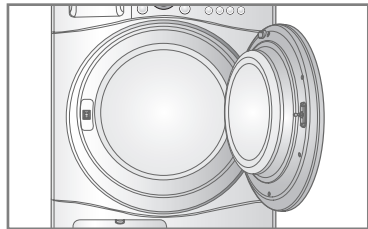

2. 拉出滤网。

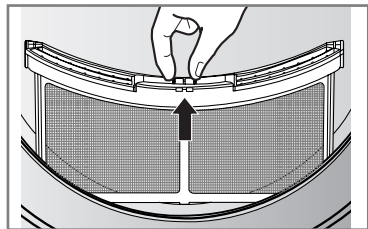

3. 使用真空吸尘器或在水龙头下冲洗来清洁滤网。

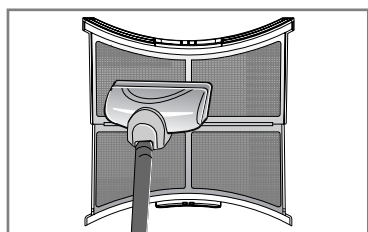

4. 更换滤网。

- 将滤网向下推到位以避免与门产生摩擦。

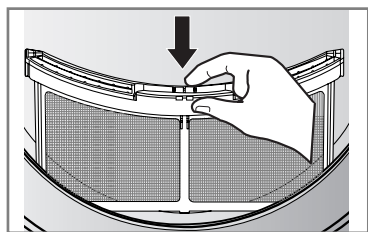

5. 关上门。



小心

使用热的肥皂水清洗“滤网”。完全晾干后更换。

在烘干程序中清洁滤网

如果在运行过程中“清洁过滤 (Clean Filter)”指示灯闪烁，则立即清洁滤网。

1. 待烘干机冷却后执行所述步骤。
2. 按Start/Pause (开始/暂停) 按钮。

清空储水器

冷凝后的水收集到储水器中

每次使用后清空储水器。否则可能会导致烘干机性能降低。

如果储水器已满，烘干机运行过程中，“排净残水 (Empty Water)”灯变亮并且蜂鸣器鸣叫。

在这种情况下，必须在1小时之内清空储水器。

1. 拉出储水器。

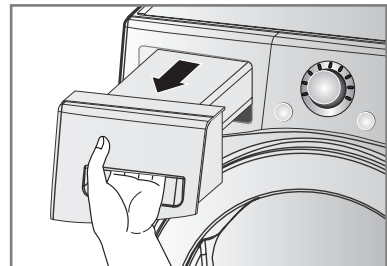

2. 将储水器中的水倒入水池。

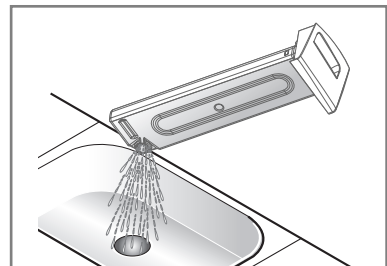

3. 重新将储水器推入烘干机。

4. 按Start/Pause (开始/暂停) 按钮。

注意

清洗时高速旋转可以降低能耗。

如果环境温度较高或者房间较小，烘干时间可能加长，能耗可能提高。



警告

绝不可喝下冷凝水。



小心

如果清洗期间衣物不高速旋转，则能耗将提高，烘干时间将延长。

在某些情况下，指示灯将闪烁“排净残水 (Empty Water)”，随后烘干机可能停止。

烘干机维护

冷凝器

冷凝器是实现有效烘干的一个非常重要的部件，因此需要特别的注意。建议您每年将冷凝器清洁三次或四次，或在冷凝器清洁灯闪烁时清洁。

1. 用硬币或一字螺丝刀打开冷凝器盖子。

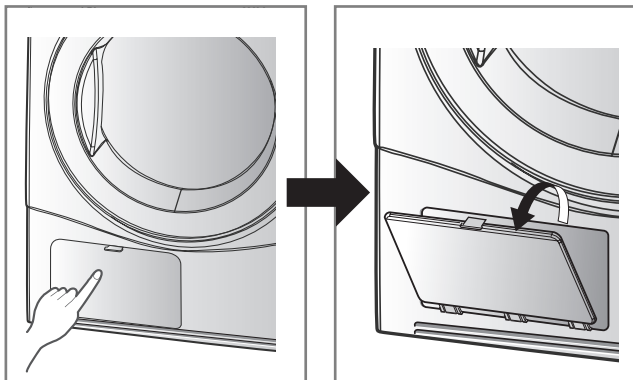

2. 通过转动锁定杆打开密封盖。

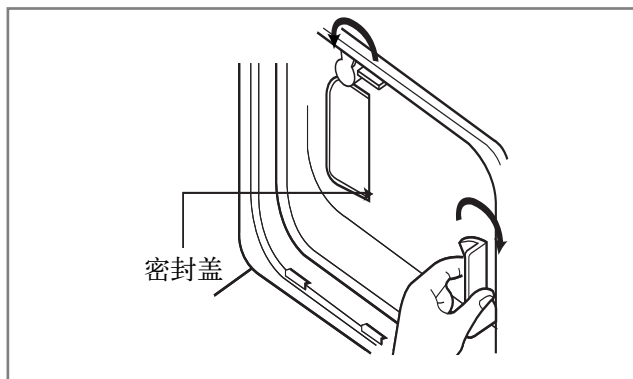

3. 将手指插入到冷凝器前面的孔内，将冷凝器拉出。
(不要用力过大。)

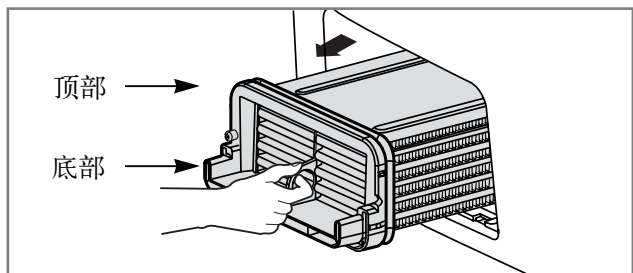

4. 将冷凝器放在水龙头下使水完全流过以清洁冷凝器。

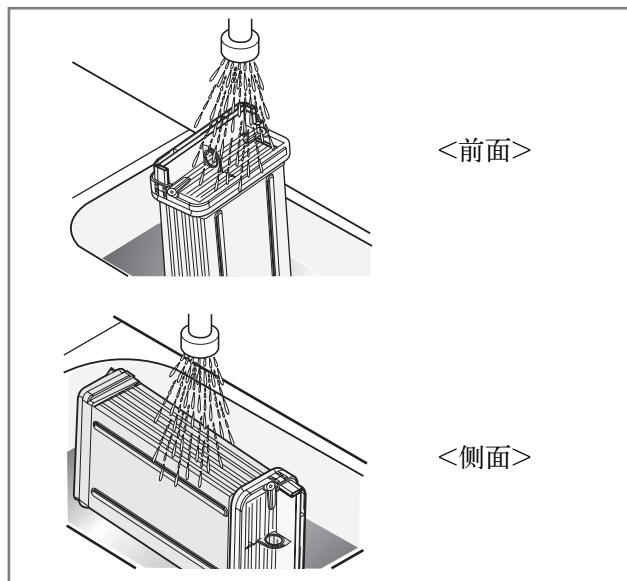

5. 按照取出的相反顺序安装。



小心

- 当冷凝器被纤维屑堵住时操作烘干机会造成损坏。还会增加能耗。
- 请不要使用尖利的物体来清洁热交换器。否则会损坏热交换器造成泄漏。
- 在没有热交换器的情况下千万不要操作烘干机。

烘干机维护

通风格栅和冷空气进风格栅

每年用真空吸尘器清理前通风格栅三到四次，以确保里面没有纤维屑或灰尘堆积，否则会影响进入的气流。

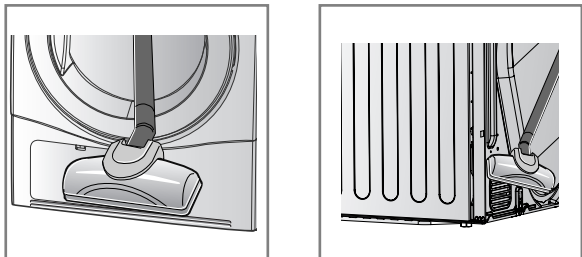

注意

热空气通过通风格栅排出。

排出冷凝水

通常冷凝水会被抽到储水器中，然后清空储水器。

不仅使用储水器，将烘干机放置在洗衣机顶上时还可以直接将水排到排水管。

通过连接排水管接头，您可以改变水流的路径并将水导入到排水装置。请按照以下步骤操作。

1. 取出接头。

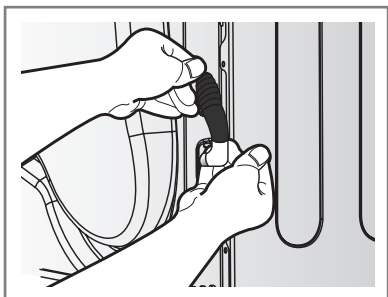

2. 从接头上取下储水器软管。

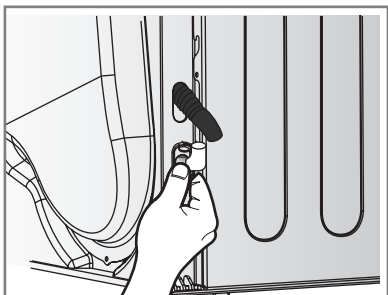

3. 连接排水管到接头。

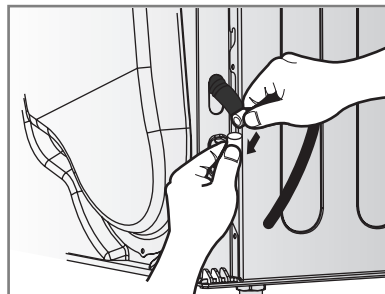

湿度感应器?

在烘干机运行过程中，此装置用于感应衣物的湿度，这意味着必须始终对它进行清洁。清洁的主要原因是要去除感应器表面上堆积的氧化钙水垢。

擦拭转筒内的感应器（如图所示）。

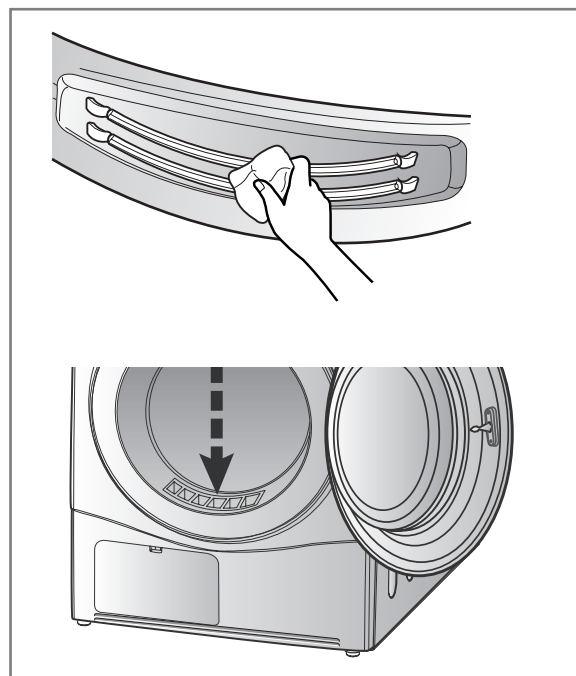

附加使用窍门

● 烘干指南 & 能耗

程序		烘干机容量	显示烘干时间 (包括冷却时间)	能耗
棉麻织物 (Cottons)	熨烫 (Iron)	8kg	97min	3.55 kWh
	轻微* (Light)	8kg	103min	4.49 kWh
	标准 (Cupboard)	8kg	115min	4.52 kWh
混合 (Mixed Fabrics)	标准 (Cupboard)	4kg	48min	1.70 kWh
	快速 (Quick Dry)	2kg	50min	1.41 kWh
特殊织物 (Special Fabrics)	精细织物 (Delicate)	1.5kg	45min	0.85 kWh
	运动装 (Sports Wear)	1.5kg	30min	0.69 kWh
	羊毛 (Wool)	1kg	21min	0.45 kWh
	大件 (Bulky Item)	2.5kg	60min	2.85 kWh

* 按照EN61121:2005 测试程序测试

- 能耗可能与“能耗”表中的值不同，取决于洗衣机转速、安装条件和使用条件。

毛织品

在“wool”程序中烘干毛织品。首先请遵守纤维洗涤标签“符号”。毛织物在此程序中没有完全干燥，因此不要重复烘干。将毛织物拉回原始形状让其平铺晾干。

织物和涤织物材料

根据织物和涤织物材料的质量，它们中的有些可能会收缩。

耐久压烫和合成材料

不要让烘干机装入衣物过多。
烘干机停止后即取出耐久压烫衣物以减少皱纹。

婴儿衣物和睡袍

遵照制造商的说明。

橡胶和塑料

不要烘干任何含有橡胶或塑料的衣物，如：

- 围裙、围嘴和椅套
- 窗帘和桌布
- 浴室防滑垫

玻璃纤维

不要在烘干机中烘干玻璃纤维物品。
当您下次使用烘干机时，烘干机中留下的玻璃微粒会被衣物粘附，从而损害您的皮肤。

织物洗涤标签

衣物都有自己的洗涤标签，因此建议按照洗涤标签上的说明进行烘干。

不仅如此，衣物还要按照大小和织物类型进行分类。
烘干机不要装入衣物过多以节省能源、时间和获得最佳的烘干性能。

下面为织物护理标签。

符号	说明
	烘干
	转筒烘干
	耐久压烫/抗皱
	温和/轻柔
	不要转筒烘干
	不要烘干
	高热
	中热
	低热
	不加热/空气中干燥
	晾干/悬挂晾干
	滴干
	平铺干
	阴凉处晾干

附加使用窍门

● 备用部件

根据保修条款为您提供需要的备用部件。保修范围内的部件是免费提供的。如果过了保修期，则必须从服务中心购买备用部件。

● 废旧烘干机的处理

您需要安全的处理烘干机，以免为您的孩子带来可能的伤害。门和盖子以及其它突出部件必须取下，电源线必须剪断以防止以后使用。之后就可以对烘干机进行安全的处理。

● 维修信息

如果您的烘干机出现故障，您首先必须参考故障排除表。如果您无法找到相同的故障并且您自己无法解决，则请联系服务中心。

维修人员会询问类似下面的问题：

1. 您的姓名、地址和邮编。
2. 您的电话号码。
3. 故障说明。
4. 烘干机的型号和序号。
5. 购买日期。

● 附件

• 本烘干机附带诸如以下附件

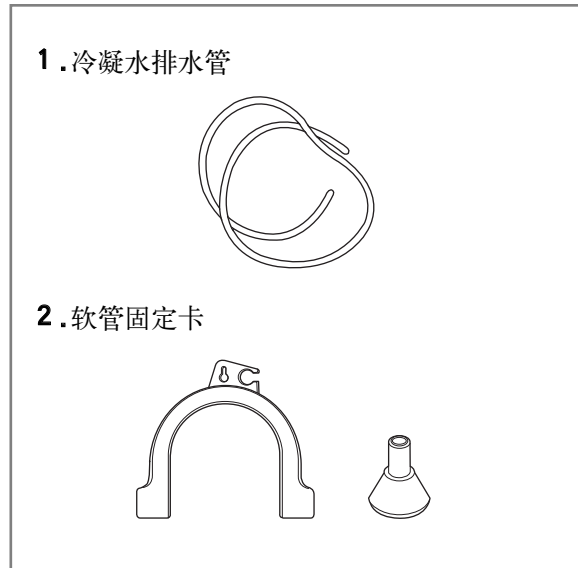

● 叠装组件

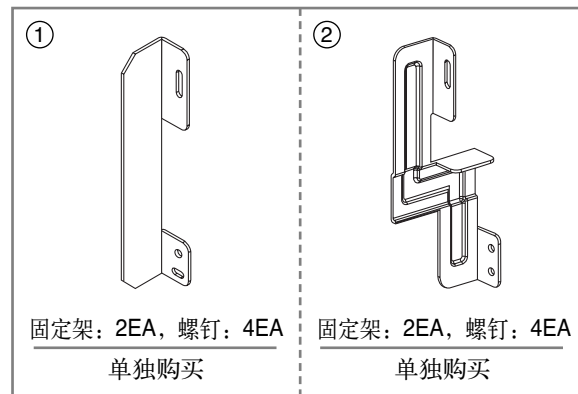

• 叠装组件使用条件

- 图①：洗衣机顶部固定架尺寸550
- 图②：洗衣机顶部固定架尺寸600

如果需要叠装，您必须将烘干机安装在LG洗衣机上面。为此，您必读单独购买叠装组件。

故障排除指南

故障排除提示!

为了节省您的时间和金钱，在要求维修服务前阅读以下内容，它们可能会解决您遇到的问题。

问题	措施
烘干机不工作	<ol style="list-style-type: none">1. 检查烘干机电源插头是否插上。2. 检查是否按了“Start（开始）按钮。”3. 检查门是否正确关上。4. 检查室温是否低于5° C。5. 检查保险丝是否完好，或者断路器是否被触发，根据需要更换。 (小心：电热烘干机通常使用两个保险丝或断路器) 清空储水器和清洁滤网后，您必须按Start（开始）按钮，然后烘干机重新运行。
烘干时间过长	<ol style="list-style-type: none">1. 每次装入衣物后都应清洁滤网。2. 检查储水器是否倒空。3. 检查冷凝器是否干净。4. 为织物类型选择正确的程序。5. 检查空气流通格栅或烘干机后面的通风孔是否被遮挡。6. 检查衣物是否“太湿”。7. 选择正确的程序。8. 检查烘干机是否过载。
“清洁滤网”灯闪烁。	<ol style="list-style-type: none">1. 检查滤网是否干净。2. 检查冷凝器是否被阻塞。
衣物覆有绒毛	<ol style="list-style-type: none">1. 检查滤网是否清空。2. 检查烘干机是否只有干净的物件。3. 检查转筒中的衣物是正确分类。4. 检查烘干机是否装入衣物过多。5. 检查衣物的口袋中是否有任何纸张、薄纸或类似物品。
烘干时间不固定	根据加热设置、放入衣物的多少、织物类型、衣物的潮湿程度和滤网的情况，烘干的时间会有不同。
漏水	检查门和密封盖是否变脏和损坏。
衣物变皱	检查烘干机是否装入衣物过多。尝试缩短烘干时间，并在衣物还有点潮湿时就将它们拿出。
衣物收缩	为了避免收缩，请仔细阅读衣物的保养和使用说明，因为有些织物在洗过后会自然收缩。其它织物可以洗涤，但是在烘干机中干燥时就会收缩。

故障排除指南

● 错误模式

- dE : 当门打开时LED显示“ dE ”。要重新运行，必须关上门并按Start（开始）按钮。
- $tE1, tE2, tE3, tE4$: 如果继续出现显示错误，可以拔下电源线并打电话给服务中心。

● 转筒灯不工作

- 联系客服服务

技 术参数

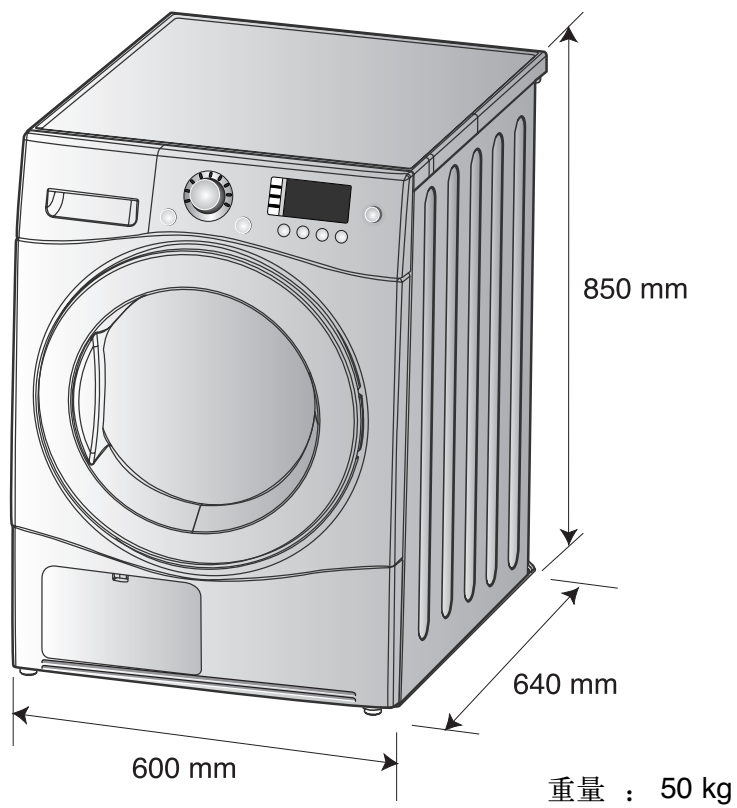

● 电气要求

电压	赫兹	瓦特
220 V	50 Hz	2600

请务必检查烘干机上的铭牌以确保满足烘干机的额定值。

■ 未包含的规定内容

服务人员会到您家中指导您处理该产品。

如果产品所连接电源的电压与铭牌上标示的电压不符。

如果由于事故、疏忽、误用和不可抗力而导致产品故障。

如果故障是由于除正常家用或按照用户手册使用外的其它原因而导致的。

如果由于有害的动物如老鼠或蟑螂等导致故障。

噪声或振动被认为是正常的，例如排水声、转动声或警告声。

对安装的产品进行校正，例如调整产品的水平和排水。

按照用户手册的建议进行一般维护。

对于装配了泵和入水管滤网的机器，去除其中的异物，砂粒、钉子、棉线和纽扣等。

更换保险丝或改正接线，或者改造房间管道。

校正未获得认可的维修。

因该电器可能存在的缺陷而使个人财产发生偶然或随之发生的损失。

如果该产品被用于商业用途，则不承担保修责任。

(例如：公共场所，如公共浴室、公寓、培训中心、宿舍)

如果该产品被安装在一般维修区域之外，则在产品维修过程中涉及的运输成本，或更换缺陷部件的费用都将由用户承担。

如有问题
请拨打LG服务一号通

南京乐金熊猫电器有限公司
地址：中国南京市白下区海福巷118号
电话：025-84879998
传真：025-84872931
邮编：210007
售后服务热线：025-84876315

免费咨询电话：8008288008
(全国区域免费电话)



售后服务网址 <http://www.lge-panda.com>

