



FRANÇAIS

**Modèle : HT534TN (HT534TN-A2, SH54TN-F/S/C/W)
HT534SN (HT534SN-A2, SH54SN-S/C/W)**

Suréchantillonnage en Full HD
(1080p) (Voir page 7)

Entrée appareil portable
(Voir page 16)

Enregistrement direct USB
(Voir page 17)



En tant que partenaire d'ENERGY STAR®, LG a déterminé que ce produit ou ces modèles de produit satisfont les directives d'ENERGY STAR® en matière de rendement énergétique.

ENERGY STAR® est une marque déposée américaine.

P/NO : MFL61944531



Précautions et informations sur la sécurité



ATTENTION : AFIN DE RÉDUIRE LE RISQUE DE CHOC ÉLECTRIQUE, NE RETIREZ PAS LE BOÎTIER (NI L'ARRIÈRE). AUCUNE PIÈCE DE CET APPAREIL N'EST SUSCEPTIBLE D'ÊTRE RÉPARÉE PAR L'UTILISATEUR. CONFIEZ L'ENTRETIEN DE L'APPAREIL À DES PERSONNES QUALIFIÉES.

 Le symbole d'un éclair à l'intérieur d'un triangle sert à avertir l'utilisateur de la présence d'une tension dangereuse non isolée dans le corps de l'appareil, qui peut être suffisamment élevée pour provoquer un risque d'électrocution.

 Le symbole d'un point d'exclamation à l'intérieur d'un triangle sert à avertir l'utilisateur de la présence d'instructions d'utilisation et de maintenance (entretien) importantes dans la documentation qui accompagne l'appareil.

AVERTISSEMENT : POUR PRÉVENIR TOUT RISQUE D'INCENDIE OU D'ÉLECTROCUTION, N'EXPOSEZ PAS CET APPAREIL À LA PLUIE OU À L'HUMIDITÉ.

AVERTISSEMENT : n'installez pas cet appareil dans un espace confiné tel qu'une bibliothèque ou tout autre meuble similaire.

PRECAUTION: Ne bloquez pas les ouvertures de ventilation. Installez en suivant les instructions du fabricant.

Les rainures et les ouvertures du boîtier ont été conçues pour ventiler et assurer un fonctionnement fiable du produit et pour le protéger des surchauffes. Il ne faut jamais bloquer les ouvertures en plaçant le produit sur un lit, un sofa, un tapis ou une autre surface semblable. Ce produit ne doit pas être placé dans une installation encastrée, comme une étagère ou un rayon, à moins que l'endroit soit correctement ventilé ou que les instructions du fabricant aient été suivies.

ATTENTION : cet appareil utilise un système laser.

Afin de garantir l'utilisation correcte de cet appareil, veuillez lire attentivement ce manuel d'utilisation et conservez-le pour vous y référer ultérieurement. Si l'appareil nécessite une intervention de maintenance, contactez un point de service après-vente agréé. L'utilisation de commandes, de réglages ou de procédures autres que ceux décrits dans ce document peut entraîner une exposition à des radiations dangereuses. Le rayonnement laser est visible lorsque l'appareil est ouvert. **NE REGARDEZ PAS DIRECTEMENT LE FAISCEAU.**

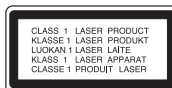

ATTENTION : l'appareil ne doit pas être exposé à des projections d'eau ou à des éclaboussures, et aucun objet rempli de liquide tel qu'un vase ne doit être posé sur l'appareil.

PRÉCAUTION concernant le cordon d'alimentation

Il est recommandé de brancher la plupart des appareils sur un circuit dédié.

Autrement dit, un circuit comportant une prise de courant qui alimente uniquement cet appareil et qui n'a ni autres prises ni circuit dérivé. Reportez-vous à la page des spécifications de ce manuel d'utilisation pour plus de détails.



Ne surchargez pas les prises murales. Les prises murales surchargées, desserrées ou endommagées, les câbles de rallonge, les cordons d'alimentation effilochés, ou les gaines isolantes craquelées ou endommagées constituent un danger. Chacune de ces conditions peut entraîner un risque de choc électrique ou d'incendie. Examinez régulièrement le cordon de votre appareil et, si son aspect indique qu'il est endommagé ou détérioré, débranchez-le, cessez d'utiliser l'appareil, et faites remplacer le cordon par une pièce de rechange appropriée auprès d'un point de service après-vente agréé.

Protégez le cordon d'alimentation de sorte qu'il ne puisse pas être tordu, entortillé, pincé, coincé dans une porte ou piétiné. Faites particulièrement attention aux fiches, aux prises murales et au point d'où sort le cordon de l'appareil.

Pour déconnecter l'appareil du réseau électrique, retirez le cordon d'alimentation de la prise électrique. Lors de l'installation de l'appareil, assurez-vous que la prise soit facilement accessible.

Bienvenu à votre nouveau Récepteur DVD

Table des Matières

	Installation	4
	Dispositif Principal	5
	Branchement de l'appareil	6-7
	Télécommande	8
	Paramètres de langue initiaux pour l'affichage à l'écran - en option	9
	Réglage initial du code de zone - en option	9
	Réglage des paramètres généraux	9-11
	Réglage 5.1	10
	Utilisation d'un champ acoustique préprogrammé	11
	Affichage des Informations concernant le Disque	12
	Lire un disque ou un fichier	12-14
	Visualisation des fichiers image	13
	Ecouter la radio	14
	Utilisation d'un périphérique USB	15
	Écoute de la musique depuis un lecteur portable ou un appareil externe	15
	Enregistrement sur un périphérique USB	16
	Codes langue	18
	Codes régions	18
	Dépannage	19
	Types de Disques lisibles	20
	Spécifications	21

In NIGERIA

ALIMENTATION: Cet appareil fonctionne avec une alimentation de 200-240V, 50/60Hz.

CABLAGE: Cet appareil est fourni avec une prise d'alimentation BSI 1363 approuvé de 13 amp, à fusible de 5 amp. Pour le remplacement du fusible, utilisez toujours un fusible de 5 amp BS 1362, de type approuvé BSI ou ASTA. N'utilisez jamais cette prise si le couvercle du fusible manque. Pour obtenir un couvercle de fusible de remplacement, contactez votre fournisseur. Si le type de prise fournie ne convient pas à la prise murale de votre maison, il faudra enlever la prise et la remplacer par une autre convenable. Veuillez consulter les instructions de câblage ci-dessous :

ATTENTION: Il faut détruire une prise d'alimentation si elle a été enlevée de ce lecteur DVD. Si les fils de la prise d'alimentation sont nus, il est risqué de la brancher au mur. Ne connectez aucun fil à la broche de terre, marquée avec la lettre E ou avec le symbole de terre \perp ou à couleur verte ou verte et jaune. Si vous utilisez une autre prise, utilisez un fusible à 5 amp, soit sur dans la prise le tableau de distribution.

IMPORTANT: Les fils du câble d'alimentation sont coloriés selon le code suivant :
 - **BLEU : NEUTRE, BRUN : SOUS TENSION** - Si les couleurs des fils du câble d'alimentation de ce lecteur DVD ne correspondent pas aux couleurs identifiant les bornes de votre prise, procédez comme suit : Le fil bleu doit être connecté à la borne marquée avec la lettre N ou de couleur noire. Le fil brun doit être connecté à la borne marquée avec la lettre L ou de couleur rouge.

Installation

Les enceintes sont détachées des supports.

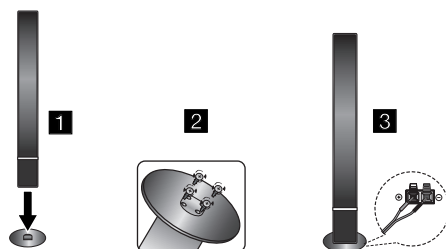

Assemblage des Enceintes. (HT534TN)

- 1 Réglez le haut-parleur sur le support.**
- 2 Fixez le haut-parleur au support en insérant 4 vis (4mm) dans le trou de l'enceinte.**
- 3 Branchez les câbles des haut-parleurs dans le terminal correspondant en bas de la base ronde.**

Raccordez l'extrémité noire de chaque fil aux bornes marquées - (moins) et l'autre extrémité aux bornes marquées + (plus).

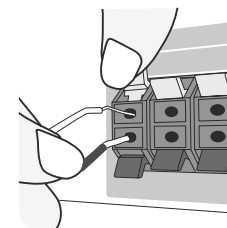

Dispositif Principal	ENCEINTE	POSITION
REAR R	R.R	Derrière vous et à votre droite.
REAR L	R.L	Derrière vous et à votre gauche.
CENTER	C	Au-dessus de l'écran, directement face à vous.
SUB WOOFER	W	Il peut être placé dans n'importe quelle position avant.
FRONT R	F.R	Face à vous, à droite de l'écran.
FRONT L	F.L	Face à vous, à gauche de l'écran.

Raccorder les enceintes au récepteur DVD

- 1 Vous aurez reçu six câbles pour enceinte**
Chacun d'eux est codé en couleur à l'aide d'une bande près de chaque extrémité et sert à relier une des six enceintes au récepteur DVD.
- 2 Connecter les câbles au récepteur DVD**
Pour raccorder le câble au récepteur DVD, soulevez chacun des ergots en plastique afin d'ouvrir la borne de raccordement. Insérez le fil et refermez l'ergot.

Faites attention

- Faites attention à ce que les enfants ne mettent pas les mains ni d'autres objets dans le *conduit d'enceinte.
*Conduit d'enceinte : ouverture permettant d'obtenir un son de graves plein dans le boîtier de l'enceinte.
- Placez l'enceinte arrière à au moins 30 cm de distance de votre téléviseur ou écran d'ordinateur.

Dispositif Principal

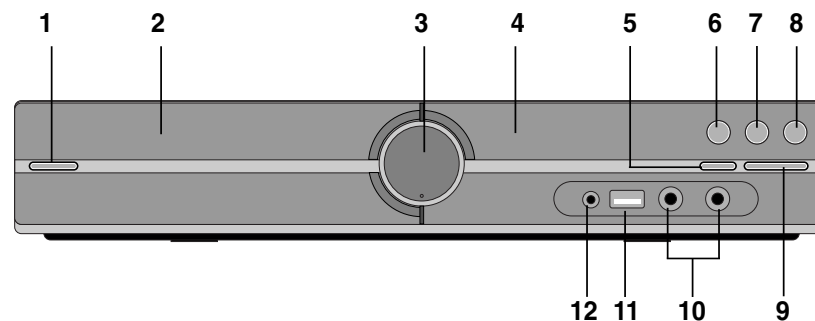

1 Marche/ Arrêt (⏻/⏻)

Permet d'allumer ou d'éteindre l'appareil.

2 Fente Disque DVD/CD

3 Volume (VOL.)

Permet de régler le volume à tout moment

4 Afficheur

5 Ouvrir/Fermer (⏪)

6 Lire/Pause (▶/⏸)

7 Stop (■)

8 Fonction (F)

permet de sélectionner la fonction et la source d'entrée.

(DVD/CD, USB, AUX, PORTABLE, FM, AM)

9 Syntonie (-/+) (⏮⏭⏭⏮), Recherche par Saut

(maintenez la touche enfoncée)

10 MIC 1/ MIC 2

Connectez un microphone ou MIC 1, à MIC 2 aux deux prises.

Vous ne pouvez pas utiliser le microphone pendant la lecture de fichiers DivX.

11 Port USB

Vous pouvez lire des fichiers vidéo, image et son en raccordant le périphérique USB.

12 Port PORT. (Portable) IN

Vous pouvez écouter de la musique à partir d'un appareil portable.

Branchement de l'appareil

- 1** Connectez les prises sur l'arrière de l'appareil et sur votre téléviseur (lecteur DVD ou Dispositif Numérique, etc.) avec les câbles.
Vérifiez les prises de votre téléviseur et choisissez le raccordement **A**, **B** ou **C**. La qualité d'image s'améliore par ordre croissant de **A** à **C**.

Connexion Sortie Vidéo (A)

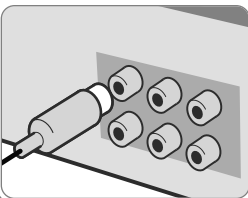

Reliez la prise VIDEO OUTPUT (MONITOR) de l'appareil aux prises d'entrée correspondantes de votre téléviseur avec un câble Vidéo.

Connexion Entrée Audio

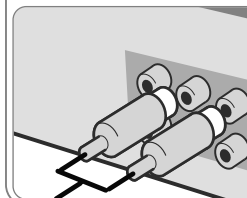

Les prises audio de l'appareil sont codées avec des couleurs (rouge pour l'audio droit et blanc pour le gauche). Si votre téléviseur ne comporte qu'une seule sortie pour le son (mono), raccordez-le à la prise audio gauche (blanche) de l'appareil.

Connexion AM/ FM

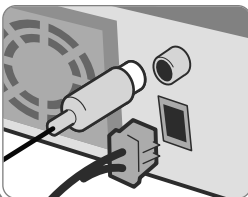

AM - Branchez l'antenne AM au récepteur DVD.
FM - Branchez l'antenne FM. La réception sera meilleure si les deux extrémités de l'antenne sont en ligne droite et horizontale.

Connexion Vidéo Composante (B)

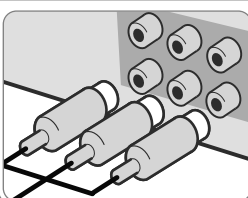

Reliez la prise VIDEO OUTPUT (MONITOR) de l'appareil aux prises d'entrée correspondantes de votre téléviseur avec un câble Vidéo.

- Si votre téléviseur accepte des signaux à format progressif, vous devez utiliser cette connexion et dans la configuration [Affichage] régler [Balayage Progressif] comme [Activé] (Voir page 8).

- 2** Branchez le câble d'alimentation à la source.

Branchement de l'appareil

Réglage de la Résolution

Vous pouvez modifier la résolution de la sortie HDMI et de la connexion vidéo composantes.

Appuyez plusieurs fois sur la touche **RESOLUTION** pour sélectionner la résolution souhaitée : 480i (ou 576i), 480p (ou 576p), 720p, 1080i, 1080p.

En fonction de la connexion ou du téléviseur, il se peut que vous ne puissiez pas sélectionner la résolution.

- En fonction de votre téléviseur, certains réglages de la résolution peuvent provoquer la disparition de l'image ou l'apparition d'une image déformée. Dans ce cas, appuyez plusieurs fois sur la touche **RESOLUTION** de l'appareil pour faire réapparaître l'image.

Vous pouvez définir une résolution vidéo de 1080 pixels pour profiter d'une qualité d'image Full HD (définition Full HD).

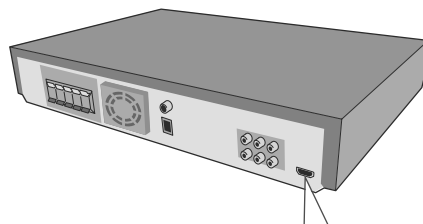

Connexion Sortie HDMI (C)

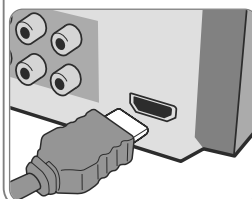

Connectez la prise HDMI OUTPUT de l'appareil à la prise d'entrée HDMI d'un téléviseur compatible avec un câble HDMI.

Écoute à partir d'une source externe et sélection de la fonction

Vous pouvez écouter le son d'une source externe via votre appareil et vous pouvez choisir la fonction.

Appuyez plusieurs fois sur la touche **FUNCTION** pour sélectionner la source d'entrée souhaitée et la fonction (DVD/CD, USB, AUX, PORTABLE, FM, AM).

Résolution disponible selon la connexion

La résolution indiquée par l'afficheur et la résolution effective peuvent être différentes en fonction du type de connexion.

[HDMI OUT] : 1080p, 1080i, 720p, 480p (ou 576p) et 480i (ou 576i)

[COMPONENT VIDEO OUT] : 480p (ou 576p) et 480i (ou 576i)

[VIDEO OUT] : 480i (ou 576i)

Remarques concernant la connexion Sortie HDMI

- Si votre téléviseur n'accepte pas votre réglage de résolution, l'image apparaîtra anormale à l'écran. Le message "TV do not support" (Non pris en charge par le téléviseur) apparaît à l'écran. Veuillez lire le guide de l'utilisateur du téléviseur, puis réglez une résolution convenable.
- Des dysfonctionnements peuvent se produire lors du changement de la résolution si l'appareil est raccordé avec le connecteur HDMI. Pour résoudre le problème, éteignez l'appareil puis rallumez-le.
- Lorsque vous raccordez un appareil compatible HDMI ou DVI, effectuez les vérifications suivantes :
 - Essayez d'éteindre l'appareil HDMI/ DVI ainsi que cet enregistreur. Ensuite, allumez l'appareil HDMI/ DVI, attendez environ 30 secondes, puis allumez cet enregistreur.
 - L'entrée vidéo de l'appareil raccordé est correctement réglée pour cet appareil.
 - L'appareil raccordé est compatible avec l'entrée vidéo 720x480i(576i), 720x480p(576p), 1280x720p, 1920x1080i ou 1920x1080p.
 - Les résolutions 1080p, 720p et 480p(576p) correspondent à la résolution appliquée au balayage progressif.
- Certains appareils DVI compatibles HDCP ne fonctionneront pas avec cet enregistreur.
 - L'image ne s'affichera pas correctement avec un appareil non HDCP.

Télécommande

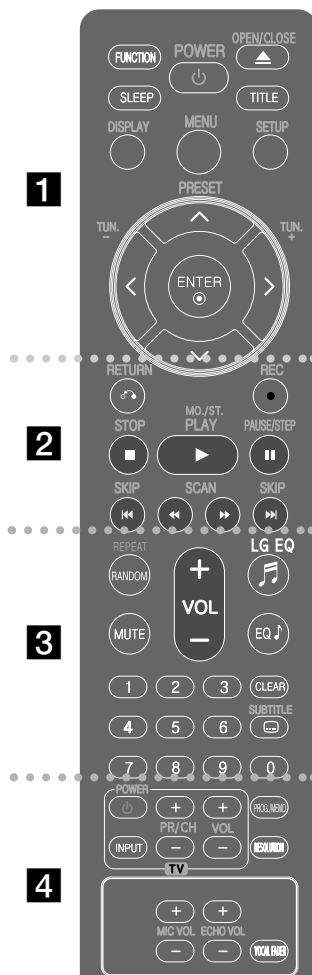

8

1

FUNCTION : permet de sélectionner la fonction et la source d'entrée.
(DVD/CD, USB, AUX, PORTABLE, FM, AM)
SLEEP : Configure l'arrêt automatique du système à une heure donnée. (DIMMER estompe l'intensité de l'éclairage des leds de la face avant, lorsque l'unité est allumée.)
POWER : ALLUME et ARRETE l'appareil.
OPEN/CLOSE : permet d'ouvrir ou de fermer le tiroir du disque.
TITLE : Si le titre DVD actuel a un menu, le menu de titre apparaît à l'écran. Autrement, le menu de disque peut apparaître.
DISPLAY : Présente l'affichage à l'écran.
MENU : Présente le menu d'un disque DVD.
SETUP : Présente ou enlève le menu de configuration.
PRESET (▲ ▼) : Sélection d'une émission radio.
TUN. (-/ +) : Recherche la station radio désirée.
▲ ▼ <> (haut/ bas/ gauche/ droite) : Pour naviguer les affichages à l'écran.
ENTER : Reconnaît la sélection dans un menu.

2

RETURN (↶) : permet de revenir au menu précédent ou de quitter le menu de configuration.
REC (●) : Enregistrement direct USB.
STOP (■) : Arrête la lecture ou l'enregistrement.
PLAY (▶), **MO./ST.** : Démarre la lecture. permet de sélectionner le son mono ou stéréo.
PAUSE/STEP (⏸) : Met la lecture.
SKIP (⏮/ ⏭) : permet de passer à la piste, au fichier ou au chapitre précédent/ suivant.
SCAN (⏪/ ⏩) : Recherche arrière ou avant.

Insertion de la pile dans la télécommande

Assurez-vous que les pôles + (plus) et - (moins) de la pile correspondent au marquage sur la télécommande.

3

REPEAT/RANDOM : permet de sélectionner un mode de lecture. (Lecture répétée ou aléatoire.)
MUTE : permet de mettre le son en sourdine.
VOL (Volume) (+/-) : Ajuste le volume des enceintes.
LGEQ : permet de sélectionner un effet de spatialisation naturelle ou locale via l'égaliseur LG.
EQ (effet d'égaliseur) : permet de choisir des ambiances sonores.
CLEAR : Enlève un numéro de piste de la Liste Programmée.
SUBTITLE : Pendant la lecture, appuyez sur la touche SUBTITLE à plusieurs reprises afin de sélectionner la langue de votre choix pour les sous-titres.
Touches numériques 0-9 : Pour sélectionner des options numérotées dans un menu.

4

Touches de contrôle TV : Commande le téléviseur (seulement pour téléviseurs LG)

Contrôler le téléviseur.

Vous pouvez contrôler aussi le niveau du son, la source d'entrée et l'interrupteur d'alimentation d'un téléviseur LG. Maintenez enfoncée **POWER (TV)** et appuyez plusieurs fois sur **PR/CH (+/-)** jusqu'à ce que le téléviseur s'allume ou s'éteigne.

PROG./MEMO. : Présente ou enlève le menu Programmation.
RESOLUTION : permet de définir la résolution de sortie pour les prises de sortie COMPONENT VIDEO OUT et HDMI.
ECHO VOL. : AdAjuste le volume de l'écho.
MIC VOL. : Ajuste le volume du microphone.
VOCA FADER : atténuateur de voix, vous pouvez profiter des joies du karaoké en réduisant le volume de la voix du chanteur de diverses sources.

Paramètres de langue initiaux pour l'affichage à l'écran - en option

Lors de la première utilisation de cet appareil, le menu de réglage initial de la langue apparaît sur l'écran de votre téléviseur. Vous devez compléter la sélection initiale de la langue avant d'utiliser l'appareil. L'anglais sera sélectionné comme langue initiale.

	SUR LA TELECOMMANDE
1 Allumer l'appareil La liste des langues apparaît.	POWER
2 Sélectionner la langue	^ V < >
3 Appuyer sur la touche	ENTER
4 Confirmer le choix	< > et ENTER

Réglage initial du code de zone - en option

Lorsque vous utilisez cet appareil pour la première fois, vous devez régler le code de région comme indiqué ci-dessous.

	SUR LA TELECOMMANDE
1 Affichez le menu Installation	SETUP
2 Sélectionnez le menu Verrouillage au premier niveau	^ V
3 Accédez au deuxième niveau Le code de région activé apparaît au deuxième niveau.	>
4 Accéder au troisième niveau	>
5 Saisir un nouveau mot de passe	Boutons numériques de 0 à 9, puis ENTER
6 Confirmer le nouveau mot de passe	Boutons numériques de 0 à 9, puis ENTER
7 Sélectionnez un code pour une zone géographique Après la sélection, le code et le mot de passe seront activés (voir page 18).	^ V < et ENTER
8 Pour confirmer votre choix Veillez à terminer de régler le code de région avant de quitter le menu de configuration si vous ne pouvez pas régler la fonction de blocage et le mot de passe.	ENTER

Réglage des paramètres généraux

	SUR LA TELECOMMANDE
1 Affichez le menu de configuration	SETUP
2 Sélectionnez une option de premier niveau	^ V
3 Accédez au deuxième niveau	>
4 Sélectionnez une option de deuxième niveau	^ V
5 Accéder au troisième niveau	>
6 Changez le réglage	^ V, ENTER

Réglage des paramètres généraux - plus de possibilité

Réglage des paramètres de langue

Menu – Sélectionnez une langue pour le menu Configuration et l'affichage à l'écran.

Disque Audio/ Sous-titres du disque/ Menu du Disque – choisissez une langue pour Disque Audio/ Sous-titres du disque/ Menu du Disque.

[Original] : La langue originelle d'enregistrement du disque.

[Autre] : Pour sélectionner une autre langue, appuyez sur les touches numériques puis sur **ENTER** pour introduire le numéro à 4 chiffres correspondant selon la liste de codes du chapitre de référence (voir page 18). Si vous faites une erreur avant d'avoir appuyé sur **ENTER**, appuyez sur **CLEAR**.

[Arrêt] (pour Sous-titres de disque) : Désactive le sous-titrage.

Réglage des paramètres d'affichage

Aspect TV – Sélectionnez un format d'image selon la forme de l'écran de votre téléviseur.

[4:3] : Sélectionnez ceci si un téléviseur 4:3 est connecté.

[16:9] : Sélectionnez ceci si un téléviseur large 16:9 est connecté.

Mode d'affichage – Si vous sélectionnez 4:3, vous devrez définir comment vous voulez afficher les émissions et les films au format d'écran large à l'écran de votre téléviseur.

[Letterbox] (Boîte à Lettres) : Affiche une image au format d'écran large avec des bandes noires sur le haut et le bas de l'écran.

[Pan&scan] (Recadrage Automatique) : Remplit tout l'écran 4:3, en découpant l'image s'il est nécessaire.

Scan Progressif (Pour connexions vidéo composante)– Sélectionner si les jacks COMPONENT/PROGRESSIVE SCAN OUTPUT transfèrent des signaux progressifs. Si votre téléviseur accepte des signaux à format progressif, vous jouirez d'une reproduction de couleur précise et d'une haute qualité d'image en appuyant sur [Activé]. Si votre téléviseur n'accepte pas de signaux à format progressif, sélectionnez [Arrêt].

Si vous réglez Balayage Progressif comme activé par erreur, vous devrez remettre à zéro l'appareil. D'abord, enlevez le disque de l'appareil. Ensuite, maintenez enfoncée STOP pendant cinq secondes. Le réglage standard de la sortie vidéo sera rétabli et l'image sera visible à l'écran TV.

Réglage des paramètres audio

DRC (Contrôle d'Ecart Dynamique) – Rend le son plus net lorsque le volume est bas (seulement Dolby Digital). Réglez sur [Activé] pour cet effet.

Vocal – Sélectionnez [Activé] pour mélanger des chaînes karaoké en mode stéréo normal. Cette fonction est seulement efficace pour des DVD karaoké multicanaux.

Semi Karaoke – Si un chapitre, un titre ou une piste est entièrement terminée, cette fonction montre le résultat à l'écran accompagné d'un son de fanfare.

Disques avec fonction Semi Karaoké : Disques DVD/ Disques Karaoké DVD

[Activé] : Lorsque vous finirez de chanter, un résultat apparaîtra à l'écran.

[Arrêt] : La fanfare et le résultat n'apparaissent pas à l'écran.

- Cette fonction peut être utilisée en mode DVD/ CD.

- La fonction semi Karaoké n'est disponible que si un microphone est branché.

- Si le score s'affiche ou le son de fanfare retentit lorsque vous changez de chapitre d'un fichier de film pendant la lecture, réglez l'option Semi Karaoké sur "Arrêt" dans le menu de configuration ou débranchez le microphone.

Réglage 5.1

	SUR LA TELECOMMANDE
1 Ouvrir le menu de réglage	SETUP
2 Sélectionner l'icône audio	^ V
3 Appuyer sur la flèche droite pour accéder au menu audio, puis sélectionner l'option "5.1 Speaker Setup" (Réglage des enceintes 5.1)	> ^ V ENTER
4 Sélectionner l'enceinte à régler	< >
	
5 Sélectionner une option et modifier le réglage	^ V < >
6 Régler le niveau de sortie (volume) d'une enceinte entre -5 dB et +5 dB Le réglage de la taille d'enceinte est fixe ; il ne peut donc pas être modifié.	< >
7 Si vous raccordez des enceintes à votre appareil, le réglage de la distance permet de savoir jusqu'où le son doit porter pour atteindre votre position d'écoute définie. Le son de chaque enceinte vous parviendra ainsi simultanément.	< >
8 Tester les signaux de chaque enceinte Réglez le volume selon vos préférences en fonction de ces signaux.	< >
9 Enregistrer vos paramètres et quitter le menu de réglage	RETURN

Réglage des paramètres de verrouillage

Pour accéder aux options de verrouillage, vous devez saisir le mot de passe à 4 chiffres. Si vous n'avez pas encore saisi de mot de passe, vous serez invité à le faire. Saisissez un mot de passe à 4 chiffres, puis appuyez sur **ENTER**. Saisissez-le à nouveau, et appuyez une nouvelle fois sur **ENTER** pour confirmer. Si vous vous trompez en saisissant les chiffres, appuyez sur la touche **CLEAR** pour corriger.

Si vous oubliez votre mot de passe, vous pouvez le réinitialiser. Tout d'abord, sortez le disque de l'appareil. Appuyez sur la touche **SETUP** pour afficher le menu de configuration. Saisissez "210499" et appuyez sur la touche **ENTER**. Le mot de passe est alors effacé.

Contrôle parental – Sélectionnez un niveau de classement. A des niveaux inférieurs correspondent des classements plus stricts. Sélectionnez [Déverrouillage] pour désactiver le classement.

Mot De Passe – Règle ou change le mot de passe pour les réglages de blocage. [Nouveau] : introduisez un nouveau mot de passe à 4 chiffres avec les touches numériques puis appuyez sur **ENTER**. Réintroduisez le mot de passe pour confirmer. [Changement] : Introduisez le nouveau mot de passe deux fois après avoir introduit le mot de passe actuel.

Code régional – Sélectionnez un code de zone géographique comme niveau de classement de lecture. Cela détermine quels standards de région sont utilisés pour classer les DVD contrôlés par blocage parental. Consultez les Codes de région de la page 18.

Réglage des autres paramètres

DivX(R) VOD – Nous vous fournissons le code d'inscription DivX® VOD (Vidéo à la Demande) vous permettant de louer et d'acheter des vidéos avec le service DivX® VOD.

Pour obtenir d'autres informations, visitez www.divx.com/vod.

Appuyez sur **ENTER** lorsque l'option [DivX(R) VOD] (vidéo à la demande) est mise en surbrillance pour voir le code d'enregistrement de l'appareil.

Utilisation d'un champ acoustique préprogrammé

Ce système comporte un certain nombre de champs acoustiques surround préréglés. Vous pouvez sélectionner le mode son de votre choix en utilisant l'**EQ/ LG EQ**. Vous pouvez modifier l'égaliseur **EQ/ LG EQ** en utilisant les flèches **< >** lorsque les informations de l'égaliseur **EQ/ LG EQ** sont affichées. Les éléments affichés pour l'égaliseur peuvent être différents selon les sources et les effets sonores.

SUR L'ÉCRAN	Description
NATURAL	offre un son naturel améliorant le confort d'écoute.
Spatialisation locale	effet sonore optimisé selon les régions. (DANGDUT/ ARABIC/ PERSIAN/ INDIA/ REGUETON/ MERENGUE/ SALSA/ SAMBA)
AUTO EQ	offre le réglage sonore le plus adapté au genre indiqué dans la balise ID3 des fichiers MP3.
POP CLASSIC JAZZ ROCK	ce programme ajoute une atmosphère au son, vous donnant l'impression d'assister à un vrai concert de musique rock, pop, jazz ou classique.
MP3 OPT	cette fonction est optimisée pour les fichiers MP3 compressibles. Elle améliore les graves.
BASS	renforce les aigus, les graves et l'effet de son surround.
VIRTUAL	offre un son surround plus virtuel.
PLII MOVIE PLII MUSIC PLII MTRX(matrix)	le mode Dolby Pro Logic II vous permet de lire une source stéréo sur 5.1 canaux.
NORMAL(OFF)	désactive les effets d'égaliseur.

Affichage des Informations concernant le Disque

	SUR LA TELECOMMANDE
1 Appuyez sur DISPLAY	DISPLAY
2 Sélectionner une option	▲ ▼
3 Ajustez les réglages du menu Affichage	< >
4 Pour quitter	DISPLAY

Affichage des Informations de Disque - plus de possibilité

Vous pouvez sélectionner un élément en appuyant sur ▲ ▼ et changer ou sélectionner le réglage en appuyant sur < >.

	Titre (ou piste/ fichier) en cours
	Numéro/ nombre total de titres (ou pistes/ fichiers)
	Temps de lecture écoulé
	Langue audio ou chaîne sélectionnée
	Sous-titres sélectionnés
	Angle sélectionné/ Nombre total d'angles
	Mode son sélectionné

Symboles utilisés dans ce Guide

Tous les disques et les fichiers listés ci-dessous	ALL	Fichiers MP3	MP3
DVD et DVD±R/ RW finalisés	DVD	Fichiers WMA	WMA
Fichiers DivX	DivX	CD Audio	ACD

Lire un disque ou un fichier

	SUR LA TELECOMMANDE
1 Insérer un disque dans l'appareil	▲ OPEN/CLOSE
2 Sélectionner un DVD/CD	FUNCTION
3 Ajustez les réglages du menu ou Sélectionnez un fichier depuis le menu	▲ ▼ < > ▲ ▼
4 Commencez la lecture du disque	▶ PLAY
5 Pour arrêter la lecture du disque	■ STOP

Lire un disque ou un fichier - plus de possibilité

Lecture d'un DVD comportant un menu **DVD**

La plupart des DVD comportent désormais des menus qui s'affichent avant que la lecture du film ne démarre. Vous pouvez naviguer dans ces menus à l'aide des touches ▲ ▼ < > pour mettre en surbrillance une option. Appuyez sur **PLAY** (▶) pour valider votre sélection.

Accès à la piste, au fichier ou au chapitre suivant/ précédent **ALL**

Appuyez sur la touche **SKIP** (▶▶) pour accéder au chapitre, à la piste ou au fichier suivant.

Appuyez sur la touche **SKIP** (◀◀) pour revenir au début du chapitre, de la piste ou du fichier en cours.

Appuyez deux fois sur la touche **SKIP** (◀◀) pour revenir au chapitre, à la piste ou au fichier précédent.

Suspension de la lecture **ALL**

Pour mettre la lecture en attente, appuyez sur **PAUSE/STEP** (||).

Pour reprendre la lecture, appuyez sur **PLAY** (▶).

Lecture image par image **DVD** **DivX**

Appuyez plusieurs fois sur **PAUSE/STEP** (||) pour une lecture image par image.

Lecture répétée ou aléatoire **ALL**

Appuyez plusieurs fois sur la touche **REPEAT/RANDOM**. Le titre, le chapitre ou la piste en cours sera lu en boucle ou de façon aléatoire. Pour revenir à la lecture normale, appuyez plusieurs fois sur la touche **REPEAT/RANDOM**.

- Mode de lecture aléatoire : uniquement les fichiers musicaux.

Avancement ou rembobinage rapides **ALL**

Appuyez sur **SCAN** (◀◀ ou ▶▶) pour lire rapidement vers l'avant ou vers l'arrière pendant la lecture. Vous pouvez alterner parmi plusieurs vitesses de lecture en appuyant plusieurs fois sur **SCAN** (◀◀ ou ▶▶). Appuyez sur la touche **PLAY** (▶) pour poursuivre la lecture à vitesse normale.

Sélectionner une langue pour les sous-titres **DVD** **DivX**

Pendant la lecture, appuyez plusieurs fois sur **SUBTITLE** (☐) pour sélectionner une langue pour les sous-titres.

Lecture au ralenti **DVD** **DivX**

Pendant que la lecture est en attente, appuyez sur **SCAN** (◀◀ ou ▶▶) pour ralentir la lecture avant ou arrière. Vous pouvez alterner parmi plusieurs vitesses de lecture en appuyant plusieurs fois sur **SCAN** (◀◀ ou ▶▶). Appuyez sur la touche **PLAY** (▶) pour poursuivre la lecture à vitesse normale. Il n'est pas possible de ralentir la lecture vers l'arrière d'un fichier DivX.

Lecture accélérée x1,5 **DVD**

Appuyez sur **PLAY** pendant qu'un DVD est déjà en cours de lecture pour voir et entendre 1,5 fois plus vite que la vitesse de lecture normale. L'indication "▶ x1.5" apparaîtra à l'écran. Appuyez à nouveau sur **PLAY** (▶) pour retourner à la vitesse normale de lecture. Si vous insérez le microphone pendant la lecture accélérée x1,5, celle-ci revient au mode de lecture normale. En effet, cette fonction est incompatible avec l'utilisation d'un microphone.

Affichage du menu des titres **DVD**

Appuyez sur **TITLE** pour afficher le menu de titre du disque, s'il y en a.

Démarrage de la lecture à partir d'un code de temps **DVD** **DivX**

Cette option permet de rechercher le point de départ d'un code de temps donné. Appuyez sur la touche **DISPLAY**, puis sélectionnez l'icône représentant une horloge. Indiquez un code de temps, puis appuyez sur la touche **PLAY** (▶). Par exemple, pour trouver une scène située à 1 heure, 10 minutes et 20 secondes du début, saisissez "11020" à l'aide des touches numériques et appuyez sur **PLAY** (▶). Si vous vous trompez, appuyez sur la touche **CLEAR** et recommencez.

Mémoire de la Dernière Scène **DVD**

Cet appareil mémorise la dernière scène du dernier disque visionné. La dernière scène reste en mémoire même si vous enlevez le disque du lecteur ou si vous éteignez (mode veille) l'appareil. Si vous chargez un disque contenant la dernière scène mémorisée, celle-ci est rappelée automatiquement.

Disques mixtes ou Lecteur flash USB - DivX, MP3/WMA et JPEG

Lorsque vous lisez un disque ou une clé mémoire USB contenant des fichiers DivX, MP3/WMA et JPEG mélangés, vous pouvez sélectionner le menu de fichiers que vous souhaitez lire en appuyant sur la touche **MENU**. Si le message "Ce fichier est dans un format non compatible avec le lecteur." (Ce format de fichier n'est pas pris en charge par le lecteur) apparaît, sélectionnez un fichier approprié en appuyant sur la touche **MENU**.

Affichage du menu du DVD **DVD**

Appuyez sur **MENU** pour afficher le menu du disque, s'il y en a.

Modification du jeu de caractères pour afficher les sous-titres DivX[®] correctement **DivX**

Si les sous-titres ne s'affichent pas correctement pendant la lecture, maintenez enfoncée la touche **SUBTITLE** pendant environ 3 secondes, puis appuyez de nouveau sur la touche < > ou **SUBTITLE** pour sélectionner un autre code de langue jusqu'à ce que les sous-titres s'affichent correctement, puis appuyez sur **ENTER**.

Conditions nécessaires des fichiers DivX **DivX**

La compatibilité des fichiers DivX avec cet appareil est limitée comme il suit :

- Taille de résolution disponible : 720x576 (L x H) pixels
- Le nom de fichier des sous-titres DivX est limité à 45 caractères.
- Si aucun code n'est disponible dans le fichier DivX, « _ » s'affiche à l'écran.
- Vitesse de défilement : moins de 30 fps
- Si la structure audio et vidéo des fichiers enregistrés est entrelacée, la vidéo ou l'audio n'est pas diffusée.
- Fichier DivX lisible : ".avi ", ".mpg ", ".mpeg ", ".divx"
- Format de sous-titre pris en charge : SubRip(*.srt/*.txt), SAMI(*.smi), SubStation Alpha(*.ssa/*.txt), MicroDVD(*.sub/*.txt), SubViewer 2.0(*.sub/*.txt)
- Formats de codecs compatibles : « DIVX3.xx », « DIVX4.xx », « DIVX5.xx », « MP4V3 », « 3IV1 »
- Formats audio compatibles : « AC3 », « PCM », « MP3 », « WMA »
- Fréquence d'échantillonnage : entre 32 et 48 kHz (MP3), entre 32 et 48 kHz (WMA)
- Débit binaire : entre 32 et 320 kops (MP3), entre 40 et 192 kops (WMA)
- Les disques formats avec un système de fichier Live ne peuvent être lus avec ce lecteur
- Si le nom du fichier film est différent du fichier des sous-titres, lors de la lecture d'un fichier DivX, le sous-titre pourrait ne pas s'afficher.
- Si vous lisez un DivX qui ne respecte pas la spécification DivX, il se peut qu'il ne soit pas lu correctement.

Utilisation de la fonction de veille programmée

Appuyez sur la touche **SLEEP** une ou plusieurs fois pour sélectionner le délai d'attente entre 10 et 180 minutes avant la mise en veille de l'appareil. Pour vérifier la durée restante, appuyez sur la touche **SLEEP**. Pour annuler la fonction de veille programmée, appuyez plusieurs fois sur la touche **SLEEP** jusqu'à ce que "SLEEP 10" s'affiche, puis appuyez une dernière fois sur la touche **SLEEP** pour que l'inscription disparaisse.

Diminution de la luminosité

Appuyez une fois sur la touche **SLEEP**. Les voyants du panneau avant sont éteints et la luminosité de l'afficheur est diminuée de moitié. Pour annuler, appuyez plusieurs fois sur la touche **SLEEP** jusqu'à ce que l'éclairage revienne à la normale.

Création de votre propre programme **ACD** **MP3** **WMA**

Vous pouvez lire le contenu d'un disque dans l'ordre de votre choix en réorganisant l'ordre des fichiers musicaux sur le disque. Pour ajouter un fichier musical sur une liste programmée, appuyez sur **PROG./MEMO.** pour sélectionner le mode d'édition du programme (E la lettre E apparaît dans le menu). Sélectionnez le fichier musical de votre choix dans la liste en utilisant les touches **▲ V**, puis appuyez sur la touche **ENTER** pour ajouter de la musique à la liste programmée. Sélectionnez votre musique dans la liste programmée, puis appuyez sur la touche **ENTER** pour démarrer la lecture programmée. Pour supprimer un fichier musical de la liste programmée, sélectionnez le fichier à supprimer en utilisant les touches **▲ V**, puis appuyez sur la touche **CLEAR** en mode d'édition du programme. Pour supprimer tous les fichiers musicaux de la liste programmée, sélectionnez [Clear All] (Tout effacer), puis appuyez sur la touche **ENTER** en mode d'édition du programme. Le programme est effacé lorsque le disque est sorti ou lorsque l'appareil est éteint.

Affichage des informations sur les fichiers (balise ID3) **MP3**

Pendant la lecture d'un fichier MP3 contenant des informations concernant les fichiers, vous pouvez les afficher en appuyant plusieurs fois sur **DISPLAY.**

Conditions nécessaires des fichiers audio MP3/ WMA

La compatibilité de ce lecteur avec les fichiers MP3/ WMA est limitée comme suit :

- Débit binaire : entre 32 et 48 kHz (MP3), entre 32 et 48kHz (WMA)
- Fréquence d'échantillonnage : entre 32 et 320kbps (MP3), 40 et 192kbps (WMA)
- Versions prises en charge : v2, v7, v8, v9
- Nombre max de fichiers : moins de 999.
- Extension des fichiers : ".mp3"/ ".wma"
- Système de fichier du CD-ROM : ISO9660/ JOLIET
- Il est recommandé d'utiliser Easy-CD Creator, pour créer un système de fichier ISO 9660.

Economiseur d'écran

L'économiseur d'écran apparaît lorsque vous laissez l'appareil en mode Arrêt pendant cinq minutes environ.

Sélection du Système - en option

Vous devez sélectionner le mode de système approprié pour votre système de télévision. Si « SANS DISQUE » apparaît sur la fenêtre d'affichage, maintenez enfoncée **PAUSE/STEP (II)** pendant plus de cinq secondes pour pouvoir sélectionner un système. (**PAL/ NTSC**)

VOCAL FADER

Vous pouvez utiliser cette fonction comme karaoké, en diminuant la voix du chanteur dans les différentes sources. (MP3/ WMA/ CD) Appuyez sur la touche **VOCAL FADER.** "FADE ON" apparaîtra dans l'afficheur.



Pour annuler, appuyez de nouveau sur la touche **VOCAL FADER.**

- Cette fonction n'est disponible que si un microphone est connecté.
- La qualité de la fonction d'atténuation de la voix peut varier selon les conditions d'enregistrement des fichiers musicaux.
- Elle n'est pas disponible en mode MONO.

Visualisation des fichiers image

	SUR LA TELECOMMANDE
1 Insérer un disque dans l'appareil	▲ OPEN/CLOSE
2 Sélectionner un DVD/CD	FUNCTION
3 Sélectionner un fichier image	▲ V
4 Affichez le fichier sélectionné en plein écran	▶ PLAY
5 Pour retourner au menu	■ STOP

Visualisation de fichiers image - plus de possibilité**Visualisation de fichiers image en tant que diaporama**

Utilisez **▲ V < >** pour souligner l'icône () puis appuyez sur **PLAY (▶)** pour démarrer le diaporama. Vous pouvez changer la vitesse du diaporama en utilisant **< >** pendant que l'icône () est souligné. Selon la taille et la résolution des fichiers JPEG, le diaporama peut défiler plus lentement.

Accès à la photo suivante/ précédente

Appuyez sur la touche **SKIP (◀▶)** ou **▶▶** ou sur les touches **< >** pour afficher la photo précédente ou suivante.

Rotation d'une photo

Utilisez les touches **▲ V** pour faire pivoter la photo en plein écran dans le sens inverse des aiguilles d'une montre ou dans le sens des aiguilles d'une montre.

Suspension d'un diaporama

Appuyez sur la touche **PAUSE/STEP (II)** pour suspendre un diaporama. Appuyez sur la touche **PLAY (▶)** ou **PAUSE/STEP (II)** pour reprendre le défilement des photos.

Écoute de musique pendant un diaporama

Vous pouvez écouter de la musique pendant un diaporama si le disque contient à la fois des fichiers photo et musicaux. Utilisez les touches **▲ V < >** pour mettre en surbrillance l'icône (), puis appuyez sur la touche **PLAY (▶)** pour lancer le diaporama. Cette fonction n'est disponible qu'avec les disques.

Conditions nécessaires des fichiers image

La compatibilité de ce lecteur avec les fichiers JPEG est limitée comme suit :

- 2760 x 2048 pixels max en largeur.
- Nombre max de fichiers : moins de 999.
- Certains disques peuvent ne pas fonctionner si le format d'enregistrement est différent. Cela dépend aussi de la nature du disque.
- Extension des fichiers: ".jpg"
- Système de fichier du CD-ROM : ISO9660/ JOLIET

Ecouter la radio

Vérifiez que les antennes FM et AM soient connectées.

	SUR LA TELECOMMANDE
1 Allumez l'appareil	POWER
2 Sélectionnez AM ou FM	FUNCTION
3 Sélectionnez une station radio	TUN.-/ +
4 Pour « mémoriser » une station radio Un numéro préétabli apparaîtra sur l'affichage.	PROG./MEMO.
5 Sélectionner le numéro prédéfini Vous pouvez mémoriser jusqu'à 50 stations radio.	PRESET ^ V
6 Pour confirmer, appuyez sur	PROG./MEMO.
7 Pour sélectionner une station « mémorisée », introduisez le numéro préétabli	PRESET ^ V

Ecouter la radio - plus de possibilité

Recherche automatique de stations

Maintenez enfoncée **TUN.-/TUN.+** pendant plus d'une seconde. Le syntoniseur cherchera automatiquement et s'arrêtera chaque fois qu'il trouvera une station radio.

Suppression de toutes les stations mémorisées

Maintenez enfoncée **PROG./MEMO.** pendant deux secondes. TOUT EFFACER clignotera sur l'affichage du récepteur DVD. Appuyez sur **PROG./MEMO.** pour effacer toutes les stations radio mémorisées.

Amélioration d'une mauvaise réception FM

Appuyez sur la touche **PLAY (▶) (MO./ST.)** de la télécommande. Le tuner passe de stéréo à mono, ce qui améliore généralement la réception.

Utilisation d'un périphérique USB

Vous pouvez lire les fichiers multimédia stockés sur un périphérique USB en raccordant ce dernier au port USB de l'appareil. Reportez-vous à la section relative à la lecture de CD pour connaître les autres fonctions.

	SUR LA TELECOMMANDE
1 Raccorder le périphérique USB au port USB de l'appareil.	-
2 Sélectionner la fonction USB	FUNCTION
3 Sélectionner un fichier à lire	^ V
4 Démarrer la lecture	▶ PLAY
5 Arrêter la lecture	■ STOP
6 Avant de retirer le périphérique USB portable, passer à une autre fonction	FUNCTION

Périphériques USB compatibles

- Lecteur MP3 : lecteur MP3 à mémoire Flash.
- Clé USB à mémoire Flash : clés USB 2.0 ou USB 1.1.
- Selon le périphérique, il se peut que cette fonction USB ne soit pas disponible.

Impératifs à respecter pour les périphériques USB

- Les périphériques nécessitant l'installation d'un programme supplémentaire après la connexion à un ordinateur ne sont pas pris en charge.

Informations utiles

- **Ne retirez pas le périphérique USB pendant l'utilisation.**
- Si le périphérique USB a une grande capacité, la recherche peut prendre quelques minutes.
- Pour éviter la perte de données, sauvegardez toutes vos données.
- Si vous utilisez un câble d'extension USB ou un concentrateur USB, le périphérique USB ne sera pas reconnu.
- Le système de fichiers NTFS n'est pas pris en charge. (Seul le système de fichiers FAT (16/32) est accepté.)
- Cet appareil ne prend pas en charge un nombre total de fichiers supérieur à 1 000.
- Les disques durs externes, les périphériques verrouillés ou les périphériques USB de type disque dur ne sont pas pris en charge.
- Le port USB de l'appareil ne peut pas être raccordé à un ordinateur. L'appareil ne peut pas être utilisé comme périphérique de stockage.

Écoute de la musique depuis un lecteur portable ou un appareil externe

Vous pouvez utiliser l'appareil pour lire la musique depuis divers types de périphérique portable ou appareil externe.

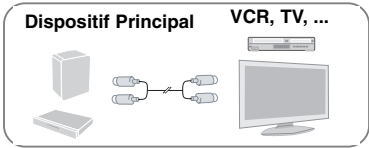
	SUR LA TELECOMMANDE
<p>1 Raccorder le lecteur portable au connecteur PORT. IN (PORTABLE IN) de l'appareil.</p>  <p style="text-align: center;">Ou</p> <p>Raccorder l'appareil externe au connecteur AUX de l'appareil. > Si votre téléviseur ne comporte qu'une seule sortie pour le son (mono), raccordez-le à la prise audio gauche (blanche) de l'appareil.</p> 	
2 Mettre l'appareil sous tension	POWER
3 Sélectionner la fonction PORTABLE ou AUX	FUNCTION
4 Mettre le lecteur portable ou l'appareil externe en marche et lancer la lecture.	-

Enregistrement sur un périphérique USB

SUR LA TELECOMMANDE	
1 Vous pouvez enregistrer différentes sources sonores sur un périphérique USB.	-
2 Sélectionner le mode d'enregistrement (ex. CD/ TUNER...) Lancer la lecture de la source sonore Si vous voulez enregistrer un fichier audio d'un disque sur USB, sélectionner le fichier après le démarrage de l'enregistrement.	FUNCTION
3 Commencer l'enregistrement	● REC
4 Arrêter l'enregistrement	■ STOP

Enregistrement sur un périphérique USB - plus de possibilité

Enregistrement de fichiers musicaux d'un disque vers un périphérique USB

Enregistrement d'une piste

Si l'enregistrement USB est lancé pendant la lecture du CD, seule la piste (ou le fichier) en cours sera enregistrée sur le périphérique USB.

Enregistrement de toutes les pistes

si vous appuyez sur la touche d'enregistrement lorsque le CD est arrêté, toutes les pistes (ou fichiers) sont enregistrées.

- Le processus d'enregistrement de toutes les pistes ne tient pas compte des fichiers contenus dans les sous-répertoires.

- Si vous voulez enregistrer toutes les pistes pendant la lecture, appuyez deux fois sur la touche d'arrêt. L'icône ■ doit s'afficher à l'écran.

Enregistrement de la liste programmée

l'enregistrement USB commence une fois que vous avez créé votre propre programme pour enregistrer les pistes de votre choix (CD audio uniquement).

Précautions à prendre pour l'enregistrement

- Pendant l'enregistrement, vous pouvez vérifier sur l'écran la progression en pourcentage de l'enregistrement sur le périphérique USB (CD audio/ MP3/ WMA uniquement).
- Pendant l'enregistrement MP3/WMA, il n'y a pas de son.
- Si vous arrêtez l'enregistrement pendant la lecture, le fichier ayant été enregistré à ce moment sera conservé (CD audio uniquement).
- Ne retirez pas le périphérique USB et n'éteignez pas l'appareil pendant l'enregistrement USB. Sinon, un fichier incomplet sera créé et ne pourra pas être supprimé sur un ordinateur.
- L'enregistrement via un microphone n'est pas possible.
- Si l'enregistrement USB ne fonctionne pas, le message "NO USB" (Pas d'USB), "ERROR" (Erreur), "USB FULL" (USB plein) ou "NO REC" (Pas d'enregistrement) apparaît sur l'afficheur.
- Le périphérique lecteur de cartes ou un disque dur externe ne peuvent pas être employés pour l'enregistrement USB.
- Un fichier de 128 Mo est enregistré quand vous enregistrez pour un long terme.
- Si vous arrêtez l'enregistrement pendant la lecture, le fichier ne sera pas conservé.
- L'enregistrement USB ne fonctionne pas avec les disques CD-G et DTS.
- L'enregistrement est limité à 999 fichiers.
- La numérotation du fichier d'enregistrement débute à partir du numéro le plus petit. Ainsi, si vous supprimez certains des fichiers d'enregistrement, le prochain fichier d'enregistrement aura le numéro le plus petit parmi ceux-ci.
- **Le mode de stockage sera le suivant.**

AUDIO CD	MP3/ WMA	Autres sources (Tuner, AUX, Portable, etc.)
<ul style="list-style-type: none"> ■ CD_REC ├─ TRK_001 ├─ TRK_002 └─ ⋮ 	<ul style="list-style-type: none"> ■ FILE_REC ├─ 001_ABC(File name) ├─ 002_DEF(File name) └─ ⋮ 	<ul style="list-style-type: none"> ■ EXT_REC ├─ AUDIO_001 ├─ AUDIO_002 └─ ⋮

Réaliser des copies non autorisées de données protégées contre la copie, y compris les programmes informatiques, les émissions et les enregistrements sonores, peut être une infraction au copyright et constitue un délit pénal. Cet équipement ne doit pas être utilisé à cet effet.

Soyez responsables
Respectez les copyrights

Codes langue

Aidez-vous de cette liste pour entrer votre langue préférée pour les paramètres initiaux suivants : Langu. audio, Langu. sous-titres, Langu. Menu disque.

Langue	Code	Langue	Code	Langue	Code	Langue	Code	Langue	Code	Langue	Code
Afar	6565	Croate	7282	Hausa	7265	Lingala	7678	Quetchua	8185	Tadjik	8471
Afrikaans	6570	Tchèque	6783	Hébreu	7387	Lithuanien	7684	Rhaeto-Roman	8277	Tamoul	8465
Albanais	8381	Danois	6865	Hindi	7273	Macédonien	7775	Roumain	8279	Telugu	8469
Amharique	6577	Néerlandais	7876	Hongrois	7285	Malagasy	7771	Russe	8285	Thaï	8472
Arabe	6582	Anglais	6978	Islandais	7383	Malais	7783	Samoan	8377	Tonga	8479
Arménien	7289	Espéranto	6979	Indonésien	7378	Malayalam	7776	Sanskrit	8365	Turque	8482
Assamais	6583	Estonien	6984	Interlingua	7365	Maori	7773	Gaélique écossais	7168	Turkmène	8475
Aymara	6588	Faroese	7079	Irlandais	7165	Marathi	7782	Serbe	8382	Twi	8487
Azerbaïdjanais	6590	Fidji	7074	Italien	7384	Moldave	7779	Serbo-Croate	8372	Ukrainien	8575
Bachkir	6665	Finnois	7073	Japonais	7465	Mongole	7778	Shona	8378	Urdu	8582
Basque	6985	Français	7082	Kannada	7578	Nauru	7865	Sindhi	8368	Ouzbek	8590
Bengali	6678	Frisien	7089	Cashmere	7583	Népalais	7869	Singhalais	8373	Vietnamien	8673
Bhoutanais	6890	Galicien	7176	Kazakh	7575	Norvégien	7879	Slovaque	8375	Volapük	8679
Bihari	6672	Géorgien	7565	Kirghiz	7589	Oriya	7982	Slovène	8376	Galois	6789
Breton	6682	Allemand	6869	Coréen	7579	Panjabi	8065	Espagnol	6983	Wolof	8779
Bulgare	6671	Grec	6976	Kurde	7585	Pashto	8083	Soudanais	8385	Xhosa	8872
Birman	7789	Groenlandais	7576	Laotien	7679	Perse	7065	Swahili	8387	Yiddish	7473
Biélorusse	6669	Guarani	7178	Latin	7665	Polonais	8076	Suédois	8386	Yoruba	8979
Chinois	9072	Gujarâti	7185	Letton	7686	Portugais	8084	Tagalog	8476	Zoulou	9085

Codes régions







Sélectionnez un code de région à partir de la liste suivante.

Région	Code	Région	Code	Région	Code	Région	Code	Région	Code		
Afghanistan	AF	Costa Rica	CR	Groenland	GL	Maldives	MV	Paraguay	PY	Sri Lanka	LK
Argentine	AR	Croatie	HR	Hong Kong	HK	Mexique	MX	Philippines	PH	Suède	SE
Australie	AU	République Tchèque	CZ	Hongrie	HU	Monaco	MC	Pologne	PL	Suisse	CH
Autriche	AT	Danemark	DK	Inde	IN	Mongolie	MN	Portugal	PT	Taiwan	TW
Belgique	BE	Equateur	EC	Indonésie	ID	Maroc	MA	Roumanie	RO	Thaïlande	TH
Bhoutan	BT	Egypte	EG	Israël	IL	Népal	NP	Russie	RU	Turquie	TR
Bolivie	BO	El Salvador	SV	Italie	IT	Pays-Bas	NL	Arabie Saoudite	SA	Ouganda	UG
Brésil	BR	Ethiopie	ET	Jamaïque	JM	Antilles Néerlandaises	AN	Sénégal	SN	Ukraine	UA
Cambodge	KH	Fidji	FJ	Japon	JP	Nouvelle Zélande	NZ	Singapour	SG	Etats-Unis	US
Canada	CA	Finlande	FI	Kenya	KE	Nigeria	NG	Slovaquie	SK	Uruguay	UY
Chili	CL	France	FR	Koweït	KW	Norvège	NO	Slovénie	SI	Ouzbékistan	UZ
Chine	CN	Allemagne	DE	Libye	LY	Oman	OM	Afrique du Sud	ZA	Vietnam	VN
Colombie	CO	Grande Bretagne	GB	Luxembourg	LU	Pakistan	PK	Corée du Sud	KR	Zimbabwe	ZW
Congo	CG	Grèce	GR	Malaisie	MY	Panama	PA	Espagne	ES		

Dépannage

PROBLEME	CAUSE	CORRECTION
Pas alimentation	Le câble d'alimentation est débranché.	Branchez le câble d'alimentation à la prise murale avec certitude.
Pas image	Le téléviseur n'est pas réglé pour recevoir le signal du DVD.	Sélectionnez le mode d'entrée vidéo approprié sur le téléviseur pour que l'image du Récepteur DVD apparait à l'écran.
	Les câbles vidéo ne sont pas bien connectés.	Branchez avec certitude les câbles vidéo au téléviseur et au Récepteur DVD.
Peu ou pas de son	L'équipement connecté avec le câble audio n'est pas réglé pour recevoir le signal issu du DVD.	Sélectionnez le mode d'entrée correct pour le récepteur audio de façon à pouvoir entendre le son issu du récepteur DVD.
	Les câbles audio ne sont pas bien connectés aux enceintes ou au récepteur.	Branchez les câbles audio dans les bornes de connexion dans le sens correct.
	Les câbles audio sont endommagés.	Remplacez par un câble audio neuf.
La qualité d'image DVD est médiocre	Le disque est sale.	Nettoyez le disque avec un chiffon doux en essuyant vers l'extérieur.
Impossible de lire un CD ou un DVD	Aucun disque n'a été introduit.	Introduisez un disque
	Un disque incompatible a été introduit.	Introduisez un disque compatible (vérifiez le type de disque, le système de couleur et le code de région).
	Le disque est introduit à l'envers.	Placez le disque avec l'étiquette ou le côté imprimé vers le haut.
	Le menu est ouvert à l'écran.	Appuyez sur SETUP pour fermer l'écran du menu.
On entend un bourdonnement pendant la lecture DVD ou CD.	Il y a un blocage parental qui évite la lecture des DVD ayant un certain classement.	Introduisez votre mot de passe ou changez le niveau du classement.
	Le disque est sale.	Nettoyez le disque avec un chiffon doux en essuyant vers l'extérieur.
Impossible de syntoniser correctement les stations radio	Le récepteur DVD est placé trop près du téléviseur, produisant un retour sonore.	Eloignez le récepteur DVD et les composants audio de votre téléviseur.
	L'antenne est mal positionnée ou mal connectée.	Vérifiez la connexion de l'antenne et ajustez-sa position. Rattachez une antenne externe s'il est nécessaire.
	La puissance du signal de la station radio est trop faible.	Syntonisez la station manuellement.
La télécommande ne marche pas bien ou pas du tout	Aucune station n'a été prédéfinie ou les stations prédéfinies ont été supprimées (pendant la syntonisation par balayage de chaînes préétablies).	Préétablissez certaines stations radio, voir page 15 pour obtenir des détails.
	La télécommande n'est pas dirigée directement vers le récepteur DVD.	Dirigez la télécommande directement vers l'appareil.
	La télécommande est trop loin du récepteur DVD.	Utilisez la télécommande à 23 pieds (7 mètres) maximum du récepteur DVD.
	Il y a un obstacle entre la télécommande et l'appareil.	Enlevez l'obstacle.
	La pile de la télécommande est vide.	Remplacez les piles par d'autres neuves.

Types de Disques lisibles

Type	Logo
DVD-VIDEO : Disques, pour films, que vous pouvez acheter ou louer	
DVD-R : Mode vidéo et finalisés seulement	
DVD-RW : Mode vidéo et finalisés seulement Les DVD à format VR finalisés ne sont pas lus par cet appareil.	
DVD+R : Mode vidéo seulement Supporte les disque doubles couche	
DVD+RW : Mode vidéo seulement	
CD Audio : CD musicaux ou CD-R/ CD-RW au format CD musical disponibles à l'achat.	

Cet appareil lit les DVD±R/ RW et CD-R/ RW contenant des titres audio, DivX, MP3, WMA et/ ou fichiers JPEG. Certains DVD±RW/ DVD±R ou CD-RW/ CD-R ne sont pas lus par cet appareil à cause de la qualité de l'enregistrement ou de l'état physique du disque, ou des caractéristiques du dispositif d'enregistrement et du logiciel.

« Dolby », « Pro Logic » et le symbole double D sont des marques déposées de Dolby Laboratories.
Fabriqué sous licence de Dolby Laboratories.

HDMI, le logo HDMI et High-Definition Multimedia Interface sont des marques déposées ou en registrées de HDMI licensing LLC.

Concernant l'affichage du symbole

«  » peut apparaître à l'écran de votre téléviseur, indiquant que la fonction expliquée dans ce guide de l'utilisateur n'est pas disponible pour ce disque DVD en particulier.

Codes de Région

Cet appareil possède un code de région imprimé sur l'arrière. Cet appareil ne peut lire que les disques DVD étiquetés de la même manière que l'appareil ou « ALL ».

- La plupart des disques DVD ont un globe avec un ou plusieurs numéros, nettement visibles sur la couverture. Ce numéro doit correspondre avec le code de région de votre appareil sinon le disque ne sera pas lu.
- Si vous essayez de lire un DVD avec un code de région différent de celui de votre lecteur, le message « Vérifiez le Code de Région » apparaît à l'écran.

Droits d'auteur

Il est interdit par la loi de copier, de diffuser, de montrer, de diffuser par câble, de reproduire en public ou de louer des matériaux soumis à des droits d'auteur sans permission. Ce produit comprend la fonction de protection contre la copie développée par Macrovision. Des signaux de protection contre la copie sont enregistrés sur certains disques. En cas de lecture et d'enregistrement des images de ces disques, les images apparaîtront brouillées. Ce produit est doté d'une technologie de protection des droits d'auteur protégée par des brevets américains et d'autres droits sur la propriété intellectuelle. L'utilisation de cette technologie de protection des droits d'auteur doit faire l'objet d'une autorisation par Macrovision et est exclusivement réservée à un usage domestique et à d'autres types de visionnage limités, sauf autorisation expresse de Macrovision. Les opérations d'ingénierie inverse et de démontage sont interdites.

LES CONSOMMATEURS DOIVENT REMARQUER QUE CERTAINS TELEVISEURS A HAUTE DEFINITION NE SONT PAS ENTIEREMENT COMPATIBLES AVEC CE PRODUIT ET QU'ILS PEUVENT AFFICHER LES IMAGES. EN CAS DE PROBLEMES D'IMAGE AYANT UN RAPPORT AVEC LE BALAYAGE PROGRESSIF 525 OU 625, IL EST CONSEILLE A L'USAGER DE PERMUTER LA CONNEXION VERS LA SORTIE « DEFINITION STANDARD ». SI VOUS AVEZ DES QUESTIONS CONCERNANT LA COMPATIBILITE ENTRE VOTRE TELEVISEUR ET CE MODELE 525p ET 625p, VEUILLEZ CONTACTER NOTRE CENTRE D'ASSISTANCE A LA CLIENTELE.

Lorsque vous reformatez un disque réenregistrable, vous devez régler l'option du format du disque sur [Masterisé] pour que celui-ci soit compatible avec les lecteurs LG. Lorsque vous réglez l'option sur Life File System, vous ne pouvez pas l'utiliser sur les lecteurs LG.
(Masterisé/ Live File System : système de format de disque pour Windows Vista).

Spécifications

Général

Alimentation électrique	Voir l'étiquette principale.
Consommation électrique	Voir l'étiquette principale.
Poids net	2,6 kg
Dimensions externes (L x H x P)	360 x 62 x 305 mm
Conditions température de fonctionnement	5°C à 35°C,
Position de fonctionnement	Horizontale
Humidité de fonctionnement	5% à 85%
Laser	Diode laser, Longueur d'onde 650 mm

Syntoniseur FM/ AM [MW]

Ecart de Syntonisation FM	87,5 - 108,0 MHz
Fréquence Moyenne FM	128 kHz
Ecart de Syntonisation AM	522 - 1,620 kHz, 520 - 1,710 kHz ou 522 - 1,710kHz
Fréquence Moyenne AM	45 kHz

Amplificateur

Mode stéréo	70 W + 70 W (4Ω à 1 kHz, THD 10 %)
Mode Surround	70 W + 70 W (THD 10 %)
Centre*	70 W
Surround*	70 W + 70 W (4Ω à 1 kHz, THD 10 %)
Caisson de Basse*	150 W (8Ω à 60 Hz, THD 10 %)

Spécifications

Enceintes (HT534TN)

	Enceinte Avant/ Arrière	Enceinte Centrale	Caisson de Basse
Type	2 Enceintes 2 Pôle	2 Enceintes 3 Pôle	1 Enceintes 1 Pôle
Impédance	4 Ω	4 Ω	8 Ω
Puissance Nominale	70 W	70 W	150 W
Puissance Maximale	140 W	140 W	300 W
Dimensions (L x H x P)	270x1100x270mm	330x86x121 mm	212x395x341 mm
Poids Net	3,0 kg	1,15 kg	6,0 kg

Enceintes (HT534SN)

	Enceinte Avant/ Arrière	Enceinte Centrale	Caisson de Basse
Type	1 Enceintes 1 Pôle	1 Enceintes 1 Pôle	1 Enceintes 1 Pôle
Impédance	4 Ω	4 Ω	8 Ω
Puissance Nominale	70 W	70 W	150 W
Puissance Maximale	140 W	140 W	300 W
Dimensions (L x H x P)	114x208,5x83mm	330x86x121 mm	212x395x341 mm
Poids Net	0,55 kg	1,15 kg	6,0 kg

Le design et les spécifications sont sujets à modifications sans pré avis.

