



中文

ENGLISH

한국어

# 用户手册 SXS 电冰箱

操作之前请先阅读用户手册，并保留它以便于任何时候可供参考。

GR-C247DGN

P/No. : MFL59475220

[www.lg.com](http://www.lg.com)

# 目录

介绍	登录	3
	基本安全注意事项	3
	部件名称	11
安装	安装位置	12
	门的拆卸	13
	门的重新安装	13
	高度调节	14
操作	启动	15
	调节温度和功能	15
	保鲜室	18
	制冰机	19
	搁板	21
	蛋盒	21
	纳米木炭除臭器	21
	保鲜盒	22
	密封果菜盒	23
	冷冻室/冷藏室门搁架	24
	乳制品轻便盒	24
	食物储存的建议	食物放置位置
储存食物		26
保养和维修	一般信息	27
	清洁	27
	发现并解决问题	28
	正常现象...	32
	更换板时...	33



- 此产品只能使用 220V/50Hz 的电源。
- 当您要在电压为 110 V 的地区使用此产品时，您需要购买 2.0 KVA 以上的转换器。

## 登录

型号和序列号位于电冰箱冷藏室内壳或背面。

这些号码对本电冰箱来说是唯一的，不适用于其他电冰箱。

您应在此处记录这些信息，并保留这份指南作为您购买电冰箱的永久记录。

请将发票粘贴此处。

购买日期	:	_____
经销商	:	_____
经销商地址	:	_____
经销商电话号码	:	_____
型号	:	_____
序列号	:	_____

## 基本安全注意事项

本手册包含许多重要的安全信息。请务必阅读并遵守所有的安全信息。

 此符号为安全警告符。它提醒您注意安全信息，这些安全信息提示您存在的危险，这些危险可能对您和他人具有杀伤力，也可能造成产品的损坏。所有的安全信息前都有安全警告符及危险提示语：危险、警告、注意。这些提示语的意思是：

 **危险** 不遵守指示将导致您的死亡或重伤。

 **警告** 不遵守指示可能会导致您的死亡或重伤。

 **注意** 表示紧迫的危险状况，如果不被避免，可能导致较小的或中度的伤害，或只造成产品的损伤。

所有安全信息都将对危险进行标识，提示您如何减小受伤害的可能性，使您了解如果不遵守指示会出现的情况。

## 警告

为减小火灾、电击，或使用产品时对人造成伤害的风险，必须要遵守基本的安全预防措施，措施包括如下。使用该器具前请阅读所有说明。

### 1. 连接电源时

应该使用专用插座。

- 在一个插座上使用多个设备可能导致起火。
- 漏电断路器可能损坏食品，供水器可能泄漏。

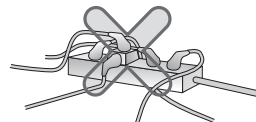

切勿将电源插头面朝上放置，切勿让冰箱背部挤压到电源插头。

否则插头可能进水或损坏，导致起火或电击。

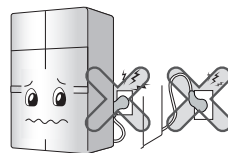

在安装期间，抽出电源插头后，推入冰箱时应防止电源线受到挤压。

将电冰箱从墙边挪开时，小心不要碾轧电源线或以任何方式损坏电源线。

否则可能导致火灾或触电。

切勿让电源线弯曲或被重物挤压，以免损坏。

否则电源线可能会损坏，导致起火或电击。



切勿延长或改变电源插头的长度。

否则电源插头和其他部位可能发生电路损坏，导致起火或电击。

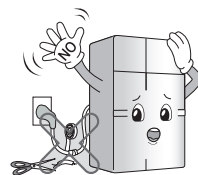

清洁、移动冰箱或更换冰箱内置灯泡时，应拔掉电源插头。

- 否则会导致电击或伤害。
- 更换冰箱内置灯泡时，确保接口里用于防止电火花的橡胶环不要脱落。

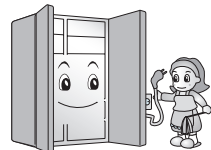

切勿用湿手拔电线或触摸电源插头。

否则会导致电击或伤害。

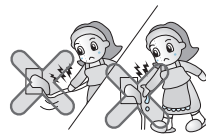

除去电源插头里的水份和灰尘，插入插座时接头要插入牢靠。

灰尘、水份或者插入不牢靠，可能导致起火或电击。

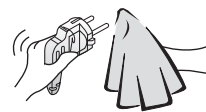

要进行清洁或移动时，先从插座上拔去插头，且绝对不可以用湿的手触摸，否则可能会导致触电或受到伤害。

否则会导致电击或伤害。

拔掉电源插头时不要拉扯电线，而应手持插头进行。

否则可能导致电击或因短路而起火。



确保接地。

如果不理解接地指南或对设备是否正确接地有疑问时，请找专业的电器师或售后服务人员检查。

不正确的接地可能导致产品故障和电击。

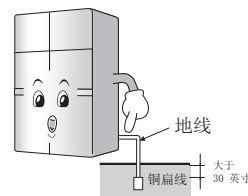

对于电源插头请务必使用专用接地电插座。

如果采用延长线插座，务必使用接地的延长线插座。

否则可能导致火灾。

电源线或电源插头受损，或者电源插座的插孔变松时，请不要使用。

否则可能导致电击或因短路而起火。

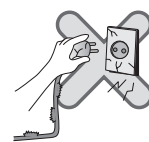

重新连接电源时，请等候 5 分钟以上。

否则可能导致冷冻室操作失常。

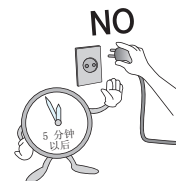

如果电源线被损坏，必须由製造商或其服务代理商或有同样资格的人员更换，以避免灾祸。

## 2. 使用冰箱时

切勿在冰箱上放置重物或对冰箱有害的物品  
(盛放液体的容器)。

否则在开关冰箱门时，可能因物品坠落而导致伤害、  
起火或电击。



切勿在潮湿场所及有液体或雨水喷溅的地方安装冰箱。

电子部件绝缘性能的降低可能导致漏电。

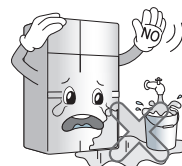

切勿依靠在冰箱门、冰箱门搁架及冷冻室或冷藏室的家庭  
冰吧上。

否则可能导致冰箱倾倒或伤及人手。特别是切勿让儿童那  
样做。

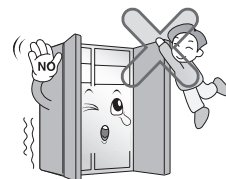

防止儿童进入本产品。

如果儿童进入冰箱，可能会危及生命。

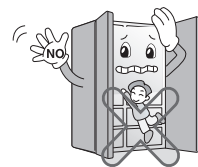

打开和关闭冰箱门时，用力过猛可能导致冰箱搁架上存放的食物因震动而落下，  
伤到您的脚，因此请多加小心。

切勿在冰箱附近或在冰箱内使用或存放醚、苯、酒精、  
药品、液化石油气、喷雾剂或化妆品等易燃品。

否则会导致爆炸或起火。

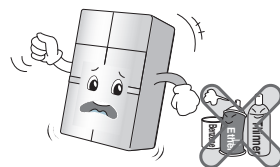

不要使用吹风机吹干内部，也不要点蜡烛来消除异味。

否则会导致爆炸或起火。

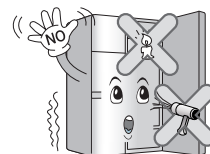

切勿在冰箱里存放药品或试验品。

存放对温度控制要求严格的物品时，物品性能可能会降低，  
物品可能因发生意料之外的反应而导致危险。

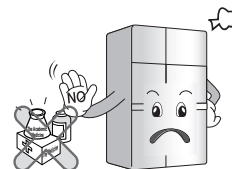

切勿在冰箱附近使用易燃喷雾剂。

否则会导致起火。

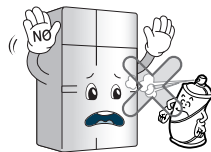

安装位置应远离火源，例如可燃气体泄漏的位置。

否则会导致起火。

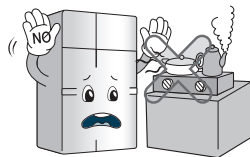

切勿在冰箱上面放置花瓶、杯子、化妆品、药品或其他盛水的容器。

否则会导致坠落而导致起火、电击或伤害。

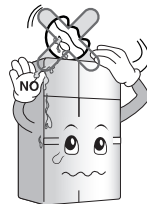

不要在家庭冰吧上放置重物。(仅限于带家庭冰吧的机型。)

物体掉落可能伤到人。

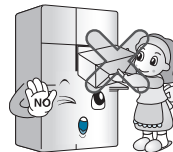

遇到打雷和闪电，或者准备长期不用时，请断开电源插头。

否则会有触电或火灾危险。

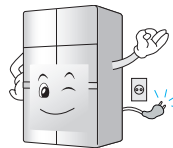

冰箱如浸水应检查后再使用。

否则会导致电击或火灾。

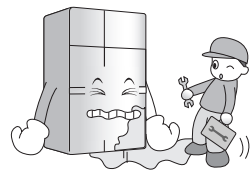

如果发生漏气，切勿触摸冰箱或插座，而应立即进行室内通风。

- 火星会引起爆炸，导致起火或燃烧。
- 本冰箱使用天然气(异丁烯，R600a)作为环保的制冷剂，所以即便少量的泄漏(70至90克)也可引致起火。

在冰箱的运输、安装或使用中，如果因为损坏严重而发生漏气，遇到火星即可能导致起火或燃烧。

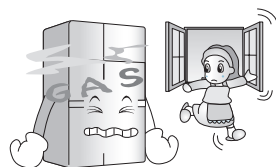

切勿在冰箱内外喷水，切勿使用苯或稀释剂清洗冰箱。

电子部件绝缘性能的降低可能导致电击或起火。

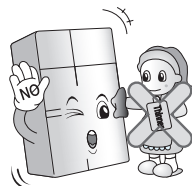

发现冰箱有奇怪的味道或烟雾时，要立即断开电源插头并与服务中心联系。

否则会导致起火。



切勿让专业工程师以外的人拆卸、维修或改装冰箱。

否则会导致伤害、电击或起火。

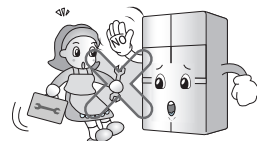

切勿将冰箱用于家庭以外的目的（存放药品或试验品、在船只上使用等）。

否则可能导致意料之外的危险，如起火、电击、存放物品的性能降低以及化学反应。

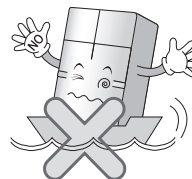

处置冰箱时，要取下冰箱门上的包装材料，或者拆除冰箱门但要将搁架留在原位，这样儿童就不易爬入。

否则可能导致儿童被挡在门外。



本产品不供以下人群（包括儿童）使用：生理、感官、精神方面有缺陷，或者缺乏经验和知识的人群。除非有专人监督指导，确保他们的安全。

请监督儿童，确保他们不要玩本产品。

冰箱应安装在平稳的地面。

如果安装在不平稳的地方，在开关冰箱门时，可能因为冰箱的倾倒而致人死亡。

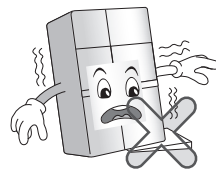

切勿将手或金属棒插进冷气出口、盖子、冰箱底部以及背部的防热栅格（散热孔）。

否则会导致电击或伤害。

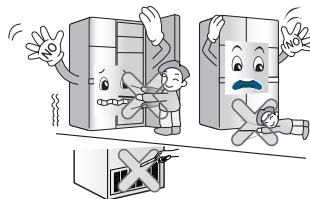



保持设备外壳或内置结构中的通风孔通畅无阻。

不要使用医疗设备或其它非制造商推荐的方法加速除霜过程。

不要损坏制冷剂回路。

不要在本机的食品储藏室内使用电器，除非是制造商推荐的电器类型。

此冰箱中使用的制冷剂和隔热气体需要经过特殊的处理过程。在处理时请咨询服务代理或相关的专业人员。



本机包含少量异丁烷 (R600a)，它是一种可工作于多种环境下的天然气，但也是可燃的。在运输和安装本机时，请注意不要破坏冷却回路的任何器件。从管路中喷出的制冷剂能够燃烧或导致眼部伤害。如果发现泄漏，请杜绝明火或潜在的火源，并且对本机所在的房间进行几分钟的通风。

为了在冷却回路发生泄漏时防止可燃性气体混合物的产生，应根据制冷剂的用量确定放置本机的房间大小。在设备内每使用 8 克 R600a 制冷剂需要 1 平方米的空间。制冷剂的用量显示在您的设备内部的标识牌上。设备有受损迹象时切勿开机。如有疑问，请咨询您的经销商

## ⚠ 注意

违反本说明可能导致伤害或损坏居室及家具。  
请务必留意。

切勿将手插入冰桶或送冰器。

操作制冰机可能导致伤害。



**切勿用湿手在冷冻室接触食品或容器。**

否则会导致冻伤。

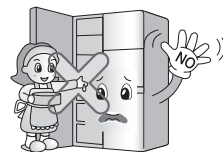

**切勿在水晶杯或陶瓷制品里放置冰品。**

否则会引起杯子或陶瓷制品的破碎，导致伤害。

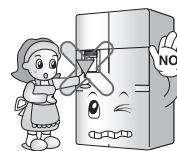

**如遇停电，应从冰桶（仅限于带送冰器的机型）里将冰取出。**

冰会因长时间的停电而融化，导致冰箱门的损坏。

得知将要长时间停电时，应从冰桶里将冰取出。

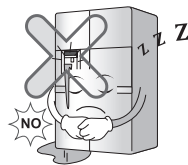

**自动制冰机只可使用饮用水（仅限于带送冰器的机型）。**

否则可能导致危险。

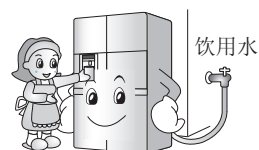

**不要拆下自动制冰机的盖子。（仅限带自动制冰机的型号）**

制冰机的机械操作部件可能伤到人。

**不要将食物杂乱地摆放在冰箱内。**

打开和关闭冰箱门时，食物可能掉落并伤到人。

**切勿在冷冻室内放置瓶子。**

瓶内物质冷冻后可能引起瓶子的破碎，导致伤害。



**切勿将手插入冰箱底部。**

冰箱底部的金属板可能导致伤害。

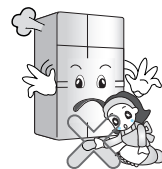

**搬运冰箱时，应握住位于前面底部和后面顶部的把手。**

否则，人手可能滑落而导致伤害。

本产品非常沉重，独自一人搬运可能导致受伤或意外。

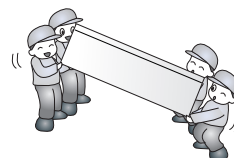

开关冰箱门或家庭冰吧时可能伤害到周围的人，  
所以请小心操作。

开关冰箱门时，门的缝隙可能夹到手脚，门的边角可能伤害到儿童。

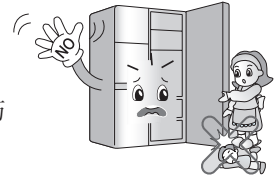

切勿在冰箱内放置活的动物。

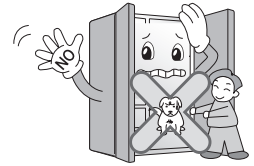

## 部件名称

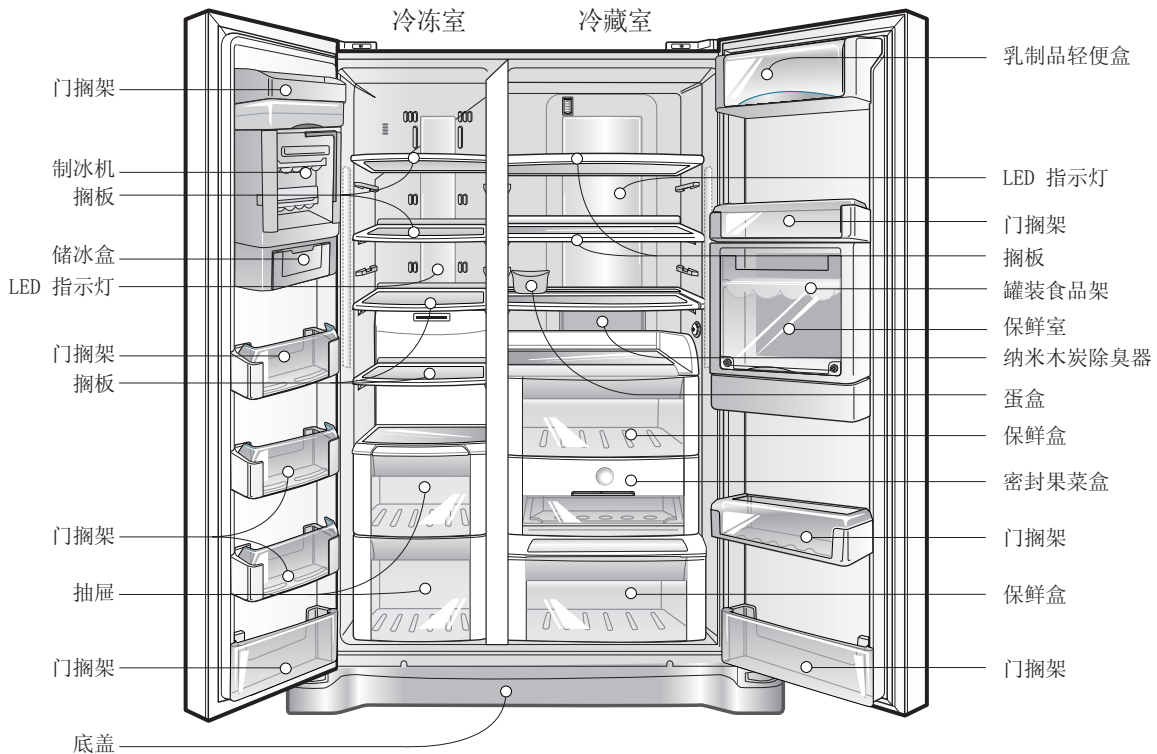

注：

- 如果您发现您的电冰箱缺少一些部件，可能这些部件只适用于其他型号（例如“保鲜室”就不包括在所有的型号内）。

## 选择一个合适的地方

## 安装位置

1. 将电冰箱放置于一个方便使用的地方。
2. 避免将电冰箱放在靠近热源、直射光线和潮湿的地方。
3. 为了确保冰箱周围具有良好的通风，冰箱侧面应象顶部一样留有足够的空间，冰箱到后墙的距离至少应为 2 英寸(5 厘米)。
4. 为了避免震动，电冰箱必须保持水平。
5. 周围温度不可以低于 5° C，否则可能会影响电冰箱效能。

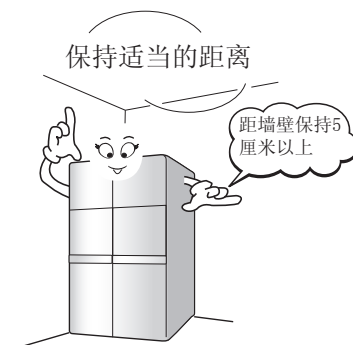

## 废旧电器的处理

该电器中含有液体(制冷剂, 润滑剂), 并且是由可重复使用/或可循环材料生产的。所有重要部件都应该送到废品收购站供加工(循环)后重复使用。有关回收详情, 请联系当地代理商。

### 拆掉冷冻室的门

- 1) 松开螺丝，拆掉铰链盖，然后拆开除接地线外的所有电线。

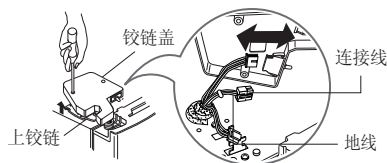

- 2) 按逆时针方向①旋转，拆掉固定器，然后向上②抬起、取出上铰链。

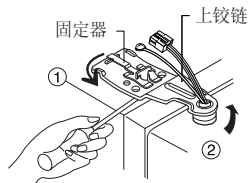

注：

- 拆掉上铰链时，小心不要让门向前落下来。

- 3) 向上抬以拆掉冷冻室的门。

注：

- 将冷藏室的门移至过道门里面放下。

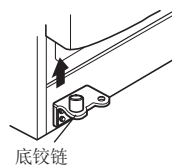

### 拆掉冷藏室的门

- 1) 松开铰链盖螺丝，拆掉铰链盖。拆开除接地线外的所有电线。

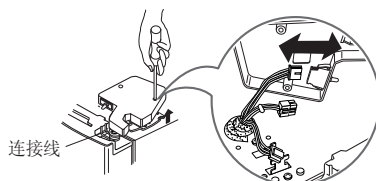

- 2) 按顺时针方向①旋转，拆掉固定器，然后向上②抬起、取出上铰链。

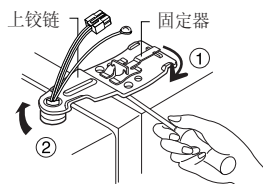

- 3) 向上抬以拆掉冷藏室的门。

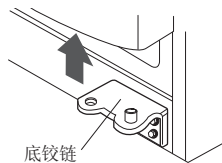

### 使电冰箱通过

如右图所示，使电冰箱侧着通过。

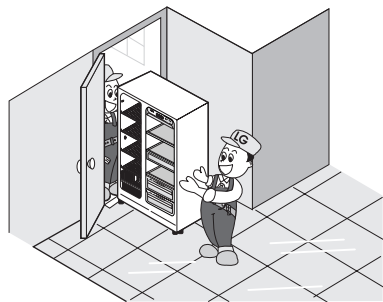

### 门的重新安装

电冰箱通过过道门后，以相反的顺序重新安装电冰箱的门。

## 高度调节

### 当地面不平整时

- 当门的高度由于地面不平整而无法调至水平时。

#### ■ 当冷冻室门低时 - ① 时

使用 (-)型 螺丝刀或扳手，按照逆时针方向转动左侧高度调整螺钉的凹槽或螺母以使门水平。

#### ■ 当冷藏室门低时 - ② 时

使用 (-)型 螺丝刀或扳手，按照顺时针方向转动右侧高度调整螺钉的凹槽或螺母以使门水平。

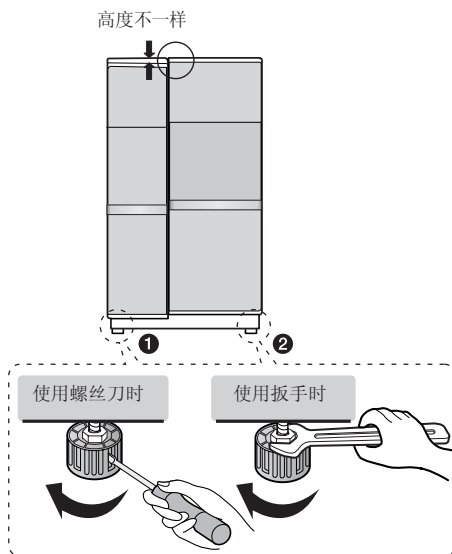

### 当冷藏室门低于冷冻室门时

■ 如果在使用时冷藏室门低于冷冻室门，则进行适当的调节。

1. 使用调节扳手③的宽边按照顺时针方向旋转紧固螺母①来松开它。

2. 使用调节扳手③的窄边按照顺时针方向或逆时针方向旋转调节铰链针②，以便将冷藏室的高度水平调节到冷冻室的高度。

3. 将冷藏室的高度调节水平后，按照逆时针方向旋转紧固螺母以便将它完全拧紧。

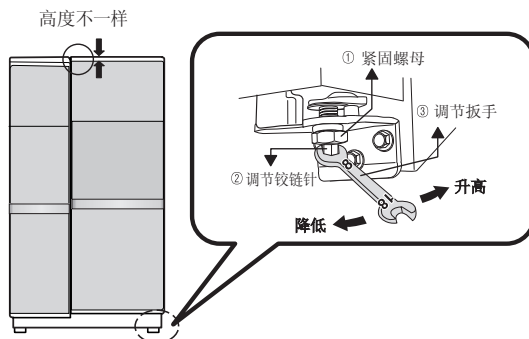

### ⚠ 注意

调整水平高度时不可过分用力。铰链针可能会被拔出来。  
(最大可调高度的范围是 2 (5 厘米))

### 调整成相同高度后

通过调节高度调节螺丝来增加前面一侧的高度，可以使门平稳地关闭。如果电冰箱的门不正确关闭，其性能会受到影响。

### 下一步

1. 擦去运输期间所积聚的灰尘，彻底清洁电冰箱。
2. 在冰箱内适当的位置安装配件，如冰块盒，盖子，蒸发托盘等。为了防止运输过程中发生损坏，有些配件是包在一起的。
3. 将电源线(或插头)连接至插座上。不要与其他设备共用一个插座。

## 启动

电冰箱初次安装时，在放入新鲜或冷冻食物之前，让其以正常运行温度稳定2至3个小时。

如果运行被中断，在重新启动前等待5分钟。

## 调节温度和功能

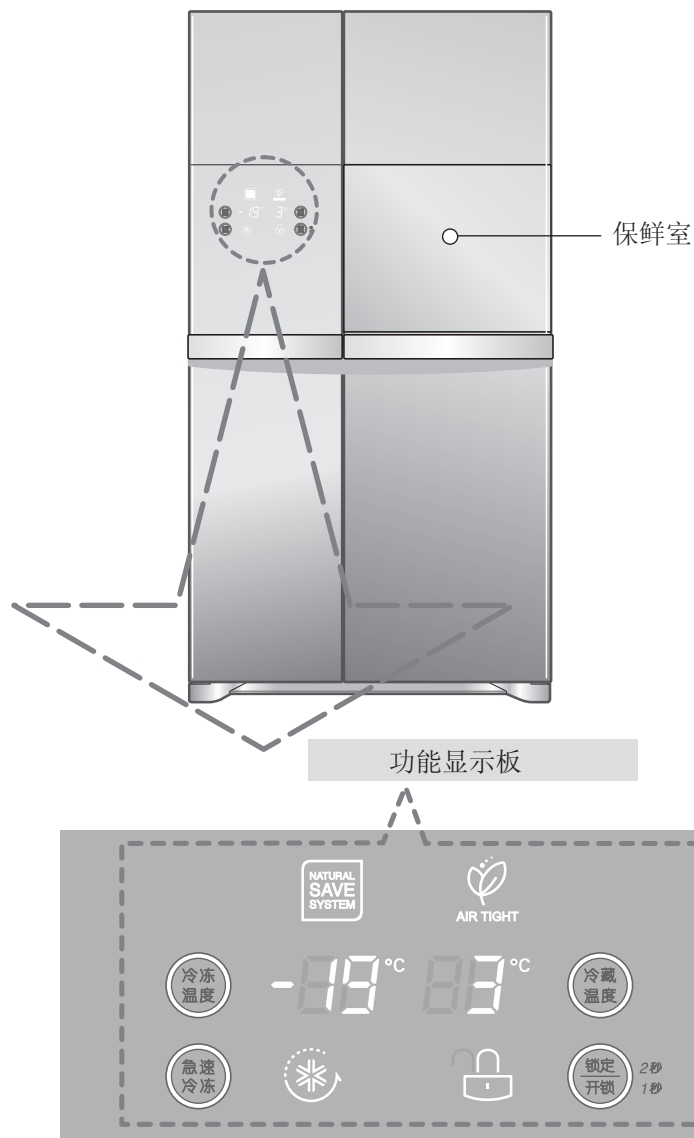



注：

- 您的型号可能不包括每个选项。

## 显示屏节电

此功能可节省显示屏电量。

同时按下  和  按钮 5 秒钟，直至听到“叮”的声音。

所有 LED/LCD 会打开，然后关闭。当激活节电模式后，显示屏将始终关闭，直到下一次将门打开。然后，如果打开门或按一下按钮，显示屏将打开，并且自门打开或选择按钮后保持 20 秒。要关闭节电模式，同时按住  和  按钮并持续 5 秒钟，直到听到“叮”的声音。

您可以调节冷冻室和冷藏室中的温度。

## 冷冻室控制

冷冻室温度调节

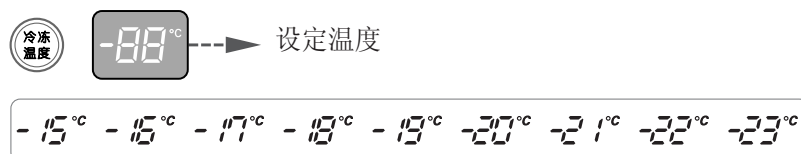

## 冷藏室控制

冷藏室温度调节

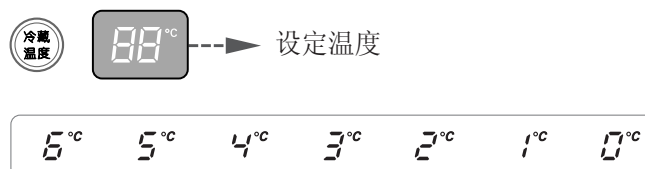

- 由于显示的设置温度并不是实际温度而是目标温度，因此根据储藏食物的不同，其内部温度也会有所不同。
- 制冷功能在初始时比较弱。在冰箱使用2~3天后使用以上方法调节温度。



### 快速冷冻



当需要快速冷冻时请选择此功能。

- 无论何时按  按钮，总是重复 关 → 开 → 关。
- 当选择急速冷冻为“开”时，箭头标记图形停留在 开 状态。
- 设定时间到后，超强冷冻功能将自动关闭。



### 锁定

此按钮锁定功能设定后，其它按钮操作无效。

- **锁定**  
按住  按钮至少 2 秒钟。
- **解锁**  
按住  按钮至少 1 秒钟。
- ※ 如果您使用了锁定功能，在您解锁前，其它按钮都不能工作

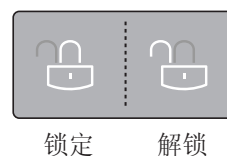

### 其它功能

#### 冰箱门报警

- 如果电冰箱和家庭酒吧的门开启或没完全关闭，超过1分钟就每间隔30秒钟发出3次警告音。
- 如果冰箱门关闭后仍然有报警的声音，请联系您当地的服务中心。

#### 诊断(探测故障)功能

- 在电冰箱的使用过程中，产品发现故障时，诊断功能会自动探测故障。
- 如果产品发生故障，按任何按钮都无法工作，也无法正常显示。  
如果发生这种情况，不要关闭电源，立即联系当地的售后服务中心。  
如果关闭电源，维修工程师需要花费很多时间查找发生故障的部件。

## 保鲜室

### 如何使用家庭冰吧

1. 按住家庭冰吧的顶端中央部分，直至听到“咔哒”声。
  - 由于不必打开冰箱门，因此就能省电。
  - 即使在只打开家庭冰吧门时，冷藏室和冷冻室的内灯也会变亮，因此就能方便地取出想要的食品。
  - 关闭家庭冰吧时，应按住吧门直至听到“咔嗒”声。
2. 打开门并将其用作支撑板。
  - 为了使用方便，可将饮料或食物放在支撑板上。

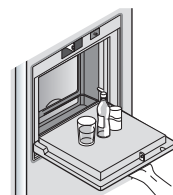

### 如何使用罐装食品架

可以在顶部和侧方使用罐装食品架以放置和储存食品罐。

1. 要储存食品罐时请下拉把手。
2. 如果不想使用罐装食品架，则请在顶部将其固定，以便最有效地利用家庭冰吧的空间。

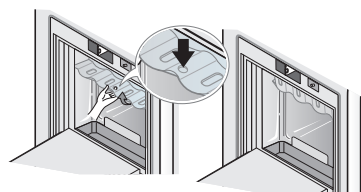

- ※ 当按下冷藏室和冷冻室家庭冰吧主设备上盖子的底部两侧时，即可将其固定以防家庭冰吧内部的食物落入冷藏室或冷冻室。

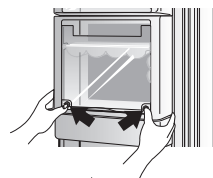

### 如何拆卸冷藏室家庭冰吧盖

首先卸下家庭冰吧上的门搁架 (①)，然后拉出家庭冰吧盖 (②)。

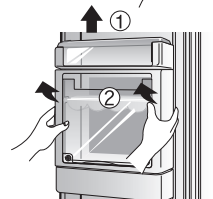

### 注意事项

1. 不要使用内部家庭冰吧盖已脱落的冰箱。
  - 如果盖子已脱落，家庭冰吧功能就不起作用。
2. 注意不要按住或损坏家庭冰吧支撑板。
  - 如果将胳膊斜靠或放在支撑板上可能导致其损坏。
  - 不要将支撑板用作砧板或在支撑板上使用尖物以防任何刮擦。
  - 当支撑板被弄湿(比如果汁)时，它可能无法正常工作。
  - 当门封条部分被弄湿(比如果汁)时，应及时擦拭干净，并定期擦拭此部分。

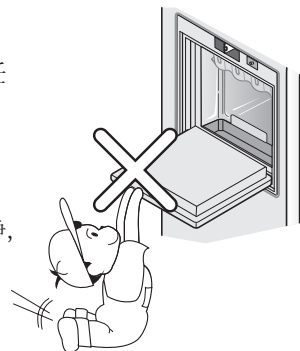
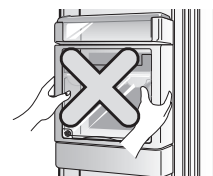

## 制冰机

### 制冰方法

- 装满水后把制冰盒放入原位时请小心不要溢出水。
- 一定要轻轻地把制冰盒放入原位上，否则会导致损坏的危险。

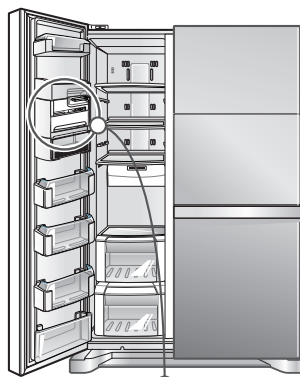
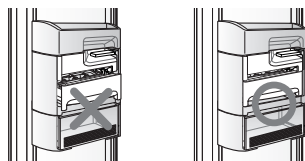

### ⚠ 注意

- 不要冷冻除水以外的任何饮料(如大麦茶、果汁等)，否则会发生故障。
- 确认制冰盒内没有残余的冰后，再装入水。
- 装满水后把制冰盒放入原位时请小心不要溢出水。

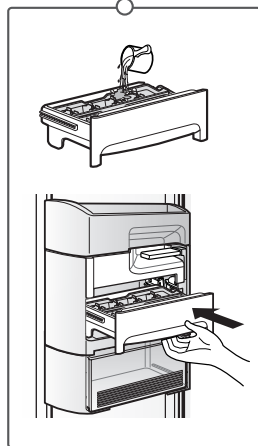

### 出冰方法

- 抓住制冰盒内的冰分离杆后向下拉到图示(◀)标记为止
- 如果冰未正常落下，完全拉下落冰杆。
- 如果您在水完全结冰之前拉下落冰杆，因为完全结冰就会进入储冰盒，导致所有冰屑粘在一起，所以主意。(标准20° C 的水温度时，完全结冰需要 3 小时。)

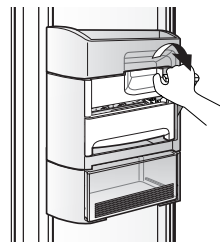

### ⚠ 注意

- 如果频繁开关冷冻室门(制冰机门)，热空气将进入到里面，从而延长冷冻时间。
- 冷冻时间长短随季节而略有不同。
- 初次安装后 24 小时内，由于温度还未稳定，要让水结冰可能需要更长的时间。

### 取出冰块

- 稍稍抬起储冰盒将其取出。
- 使用完储冰盒后放回时，一定要确认是否放回到原位上。
- 制冰三次，储冰盒内的储冰量最适合。超过三次会因储冰量太多，不容易取出储冰盒。

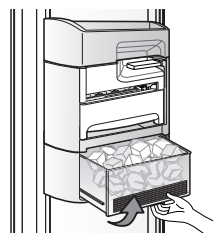

## 制冰机拆卸方法

1. 抓住制冰机顶部门篮的两端，将其往上拉。

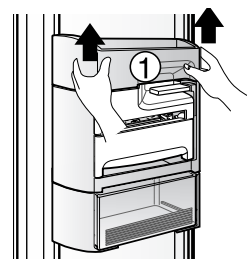

2. 抓住制冰机的制冰格的两端，将其往上拉。

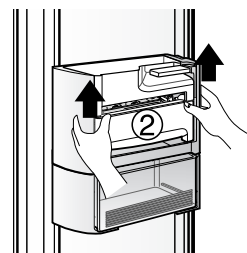

## ⚠ 注意

- 按顺序拆卸。
- 拆下制冰格可能会将其损坏。
- 拆卸制冰盒时，要紧紧抓住储冰盒后拿出来，以防止制冰盒掉落。

如何拆卸冰盘  
(清洁)

1. 请拿出储冰盒后清洁。
2. 清洁完后务必放回原位。

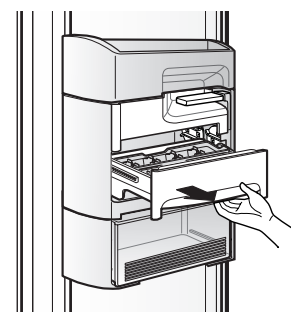

## ⚠ 注意

- 清洁冰盘后，在重新使用之前请完全除净湿气。

使用冷藏室里的  
搁架时

1. 按照与拆卸时相同的方式放回上门篮 (①)、(②)。

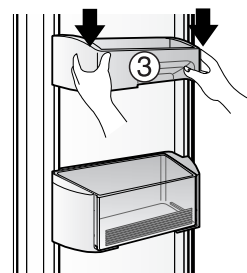

- ※ 在不使用制冰机时，您可以取出里面的冰盘，并可把储冰盒当作搁架使用。

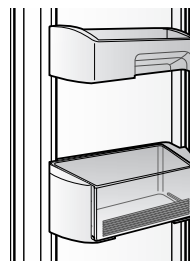

## 搁板

### 如何使用

您可以在搁板上储存配菜或冷藏食品，并在容器之间留出足够的空间。



### 如何拆卸

1. 握住搁板的前端向外拉，直至挂接部分将其卡住。

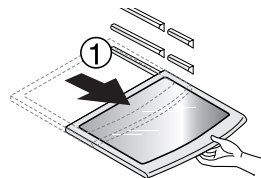

2. 在无法再拉动搁板时，将其轻轻抬起。

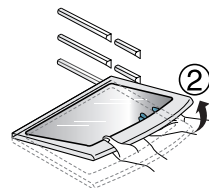

3. 在轻轻抓住搁板的同时，使其倾斜然后再拉出。

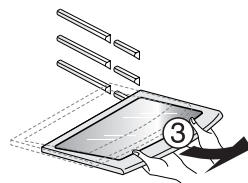

## 蛋盒

您可将蛋盒移到你所需要的地方，并可根据鸡蛋的数量选择其他型号的蛋盒。

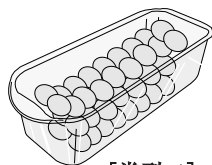

[类型-1]

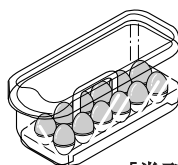

[类型-2]

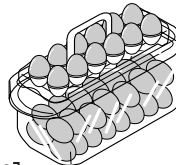

### ⚠ 注意

- 千万不要把蛋盒存放在储冰盒中。它会破裂。
- 千万不要把蛋盒存放在冷冻室或保鲜室中。

## 纳米木炭除臭器

### 如何使用

利用纳米木炭除臭器系统，就能进行冰箱除臭，并且除臭剂还可重复使用。

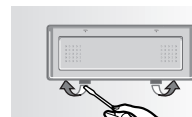

### 如何拆卸

在除臭器盖底部有槽的部分使用(-)型 螺丝刀，同时将其推到前端再卸下。

#### ■ 如何重复使用除臭剂

使用电吹风将除臭剂吹干后即可重复使用。

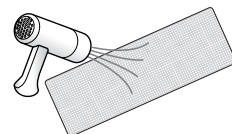

## 保鲜盒

### 如何使用

您可以储存蔬菜或水果。

### 如何拆卸上保鲜盒

1. 抓住保鲜盒的前把手向外拉，直至挂接部分将其卡住。
  2. 当无法再拉动保鲜盒时，将其轻轻抬起以完全向前(外侧)拉出。
- ※ 保鲜盒可按相反顺序重新装配。

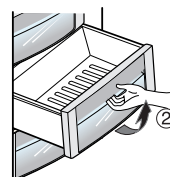
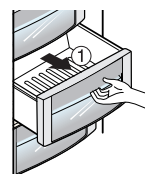

### 如何拆卸下保鲜盒

#### ■ 取出下保鲜盒

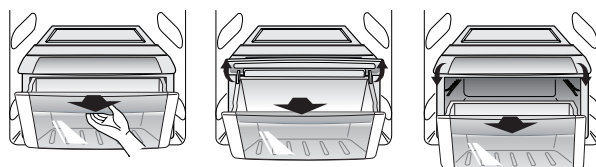

1. 抓住保鲜盒的前把手向外拉。
2. 当无法再拉动保鲜盒时，将其轻轻抬起以向前拉出。

#### ■ 装入下保鲜盒



※ 当装入保鲜盒时，应抬起盖子将其推入。

### ⚠ 警告

- 要使用双手拆卸保鲜盒。  
保鲜盒装满食物时，您会因其过重而受到伤害。
- 拆卸/重装冷藏室的保鲜盒时，应完全打开冰箱门。

### 如何拆卸上/下保鲜盒盖

- 用双手捏住盖子将其拉出。
- ※ 拆卸盖子时，应总是首先拆卸保鲜盒。

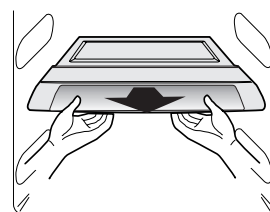

## 密封果菜盒

### 如何使用

您可以长期保鲜储存蔬菜或水果。

- 在中间密封盒中，您可以通过改进的密封或真空效果将蔬菜或水果储存更长时间。

### 如何拆卸密封果菜盒

1. 抓住密封果菜盒的前把手向外拉，直至挂接部分将其卡住。
2. 当无法再拉动密封果菜盒时，将其轻轻抬起以完全向前(外侧)拉出。

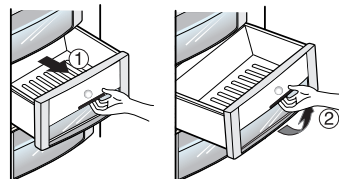

### ⚠ 注意

- 拆卸/重装冷冻室抽屉的方法与其相同。
- 要使用双手拆卸保鲜盒。(保鲜盒装满食物时，您会因其过重而受到伤害。)
- 拆卸/重装冷藏室的保鲜盒或密封果菜盒时，应完全打开冰箱门。

### 如何拆卸密封果菜盒

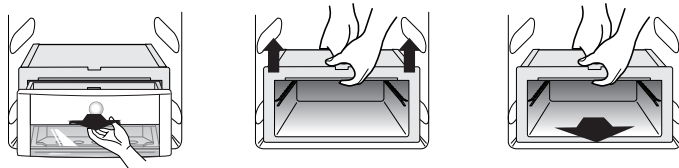

1. 向前拉动密封果菜盒，然后轻轻抬起以将其拉出。
2. 用双手抓住密封果菜盒并轻轻抬起。  
\* 要拆卸此盒，必须首先拆卸上保鲜盒。
3. 将其向前拉出。

### 如何重装密封果菜盒

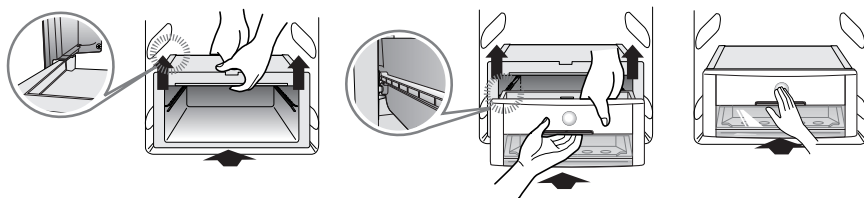

1. 将盒子的上部与侧导轨对齐，然后在将其轻轻抬起时推入。
2. 将盒子下端在导轨顶部上对齐，然后在将其轻轻抬起时推入。
3. 推入此盒直至听到“咔嗒”声。

### ⚠ 警告

- 要使用双手拆卸保鲜盒。  
保鲜盒装满食物时，您会因其过重而受到伤害。
- 拆卸/重装冷藏室的保鲜盒时，应完全打开冰箱门。

## 冷冻室/冷藏室门搁架

### 如何使用

您可以分别在冷冻室和冷藏室门搁架上储存小包的冷冻食物和小包的冷藏食物或饮料。但是, 不要长时间在门搁架上储存冰淇淋或食品等。

### 如何拆卸

用双手抓住搁架, 并轻轻抬起前半部分将其拉出。

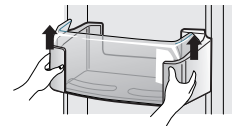

### 如何重装

用双手抓住搁架, 依次推入两侧进行重装。

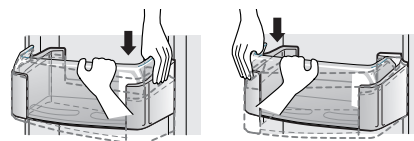

## 乳制品轻便盒

### 如何使用

您可以储存乳制品, 例如黄油、奶酪等。

### 如何拆卸

用双手抓住搁架, 然后上拉 (①) 将其拉出。

- 如果在关闭冰箱门时忘记关闭门一侧上的轻便盒上盖, 则冰箱门可能不会正常关闭。因此必须格外小心。

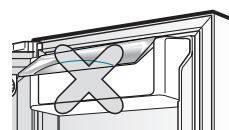
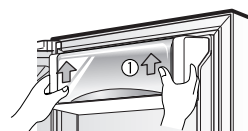



## 食物放置位置

(参照部件的名称)

### 冷冻室搁板

存放各类冷冻食物如肉、鱼、冰淇淋、冷冻零食等等。

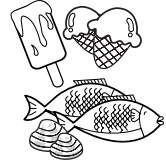

### 冷冻室门搁架

- 存放小包装冷冻食物
- 因为开门会使温度升高。所以如冰淇淋等食物不要存放太长时间。

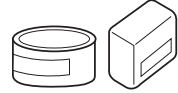

### 冷冻室抽屉

- 存放用薄膜包装后的肉、鱼、鸡等。
- 存放干货。

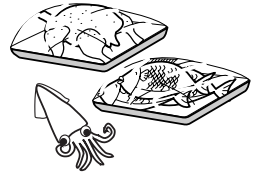

### 乳制品轻便盒

存放奶制品如黄油、奶酪等等。



### 蛋盒

请把蛋盒放在适当的位置。



### 保鲜室

存放经常需要的食物如饮料等等。



### 冷藏室搁板

存放小菜时，使其与其他食物保持适当距离。

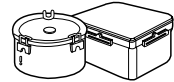

### 冷藏室门搁架

存放小包装的食物或饮料如牛奶、果汁、啤酒等等。

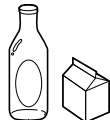

### 蔬菜抽屉

存放蔬菜或水果。

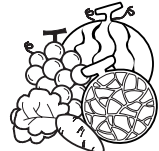

### 蔬菜抽屉/ 肉类抽屉转换空间

根据需要设定转换开关后可以存放蔬菜、水果、解冻的肉和生鱼等等。  
在存放食物前一定要检查转换开关的设定。



## 储存食物

- 将新鲜的食物存放在保鲜室中。  
如何冷冻和解冻食物是保持其新鲜和风味的重要因素。
- 不要在低温下保存容易变质的食物，如香蕉、柠檬等等。
- 在存放前让热的食物先冷却，存放热的食物会使其他食物变质，而且增加电力消耗。
- 储存食物时，用薄膜盖起来或放在有盖子的容器里。  
这样可以防止水汽的蒸发，帮助保持食物的风味和营养。
- 不要让食物堵塞通风口。冷空气的平稳流通可以使电冰箱温度保持平衡。
- 电冰箱的门不要开启太频繁。开门会使热气进入电冰箱，导致温度升高。
- 千万不要在门搁架上存放太多的食物，因为它们可能会顶着内架，使门无法完全关闭。

### 冷冻室

- 不要将瓶子存放在冷冻室-冷冻时会破裂。
- 不要冷冻已解冻的食物。这样会使食物失去风味和营养。
- 长期储存如冰淇淋之类的食物时，请把它们放在冷冻室的搁板上，而不是门搁架上。
- 请不要使用湿手接触冷的食物或容器(尤其是金属容器)，也不要将玻璃物品放入冷冻室。

### ⚠ 注意

- 您的手可能会冻伤，或者由于容器本身材料冻结而碎裂导致人身伤害。

### 冷藏室

- 避免将非常潮湿的食物放在冷藏室的顶部搁板上。因直接接触冷空气会使其冻结。
- 在放入电冰箱前，将食物清洗。蔬菜和水果应清洗和擦干，包装的食物也应擦净，以防止使附近的食物变质。
- 在储藏架或盒子里存放鸡蛋时，应保证它们是新鲜的，而且应放在上方的位置，以使使其长时间保持新鲜。

#### 注：

- 如果把电冰箱放在湿热的地方，门的频繁开启和储存大量的蔬菜会形成露水，但不影响电冰箱的性能。用抹布小心地擦去露水。

## 一般信息

### 休假期间

当您要度长假时，离开前最好还是让冰箱照常运行。  
将可冷冻的食物放入冷冻室以延长保存期。  
如果不想运行冰箱，先取出所有的食物，切断电源，并将冰箱内部彻底清洁后，将门打开，以防止产生异味。

### 停电

2个小时以内的停电不会影响到冰箱内部的温度。  
不过在停电期间尽量减少开门的次数。

### 移动冰箱时

搬移冰箱前请卸掉或拧紧冰箱内所有松动的部件。  
为避免高度调整螺栓(可调支脚)的损坏，请将其拧紧。

### 抗冷凝管

冰箱的外壳有时候可能会稍微发烫，特别是刚启动时。  
不要担心，这是由于冷却器为了预防电冰箱外壳凝结“湿气”所产生的热能。

### 注意

- 务必检查用于防止电火花的橡胶 O 型环。
- 在灯长时间点亮的情况下，请不要用手触摸灯。因为这种情况下灯可能会烫手。

## 清洁

保持电冰箱的清洁、防止产生异味是很重要的。  
应立即擦掉溢出的食物，如果不擦掉，它就会酸化，腐蚀塑料的表面。

### 外表

使用温和洗洁剂去除冰箱外表的污垢。用干净的湿布擦干净后自然风干。

### 内部

建议定期清洁冰箱内部。使用适量的洗洁剂及一些苏打(去味用)加上温水，分别清洁电冰箱内部的每一隔间，然后让电冰箱自然风干。

### 清洁后

请确认电源线是否被损坏或潮湿，电源插头是否过热，电源插头是否插在电源插座上。

### 注意

在将插头插上电源插座之前，先将电零件的周围清洗一遍(如灯泡，开关，控制器...)再用干布或海绵擦去剩余的湿气，以避免水或其他液体流进通电的插座附近，而引起触电的危险。

不要用湿的手触摸冷冻的表面，因为湿的手会被粘附在极冷的表面上而造成伤害。

## 发现并解决问题

在寻求售后服务之前，请阅读此清单。这样可以节省时间和开支。本清单包括了经常发生的问题，但这都不是因为电冰箱的工艺和材料有缺陷而造成的结果。

问题	可能的原因	解决办法
电冰箱的工作状况		
电冰箱压缩机不工作	电冰箱控制器关闭。	设置电冰箱控制器。参见控制器设置。
	电冰箱处于除霜过程。	这对全自动除霜电冰箱来说是正常的。运行一段时间后，会停机除霜。
	插座上的插头松开了。	确保插头紧紧地插在插座上。
	断电。检查屋内的灯。	请求当地电力公司的服务。这是正常的。因为体积较大的电冰箱运转时间相对会更长。
电冰箱工作太频繁或时间太长	电冰箱比您以前的大。	这是正常的。更大、更高效电冰箱在这些条件下工作时间更长。
	室内或室外天气很热。	在这样的环境下，电冰箱工作时间更长是正常的。
	电冰箱近期有一段时间没有使用。	电冰箱需要几个小时才能完全冷却下来。
	近期可能储藏过大量热的或烫的食物。	热的食物会导致电冰箱需要工作更长的时间才能达到设定的温度。
	电冰箱的门打开的频率太高或时间太久。	当门打开时，外面的热空气会进入电冰箱内，使得运作时间加长。减少开门的频率。
	冷藏室或冷冻室的门可能微开着。	确定冰箱在平坦处，保持门附近食物及容器放置的位置。用开关门的方式检查问题点。
	电冰箱控制器设定太低。	把电冰箱控制温度设定高一点，直到电冰箱的温度恢复正常。
	冷藏室或冷冻室门封条脏、旧、磨损破裂或变形。	清洁或更换封条。门封条的泄漏会导致电冰箱要工作更长时间才能保持设定的温度。
自动调温器使电冰箱处于恒温状态。	这是正常的。电冰箱时而工作，时而停下来，以保持恒温。	

问题	可能的原因	解决办法
电冰箱压缩机不工作	自动调温器使电冰箱保持恒温。	这是正常的。电冰箱时而工作，时而停下来，以保持恒温。
温度太低		
冷冻室的温度太低，但冷藏室的温度正常	冷冻室控制器温度设置太冷。	把冷冻室控制器温度设定低一点。
冷藏室的温度太低，而冷冻室的温度正常	冷藏室控制器温度设置太冷。	把冷藏室控制器温度设定高一点。
储藏在抽屉中的食物结冻了	冷藏室控制器温度设置太冷。	参见上述解决办法。
储藏在肉类抽屉中的肉类结冻	肉类储藏温度应刚低于水的冰点 (32° F, 0° C)，以达到最长保鲜时间。	由于肉类含有水份，形成冰霜是正常的。
温度太高		
冷藏室和冷冻室的温度太高	冷冻室控制器温度设置太高。	将冷冻室控制温度设定低一点，直到温度符合要求。
	冷藏室控制器温度设置太高。冷藏室控制器的设置会对冷冻室的温度产生一定的影响。	将冷藏室控制温度设定低一点，直到温度符合要求。
	开门过于频繁或时间过长。	当门打开时，暖空气就进入冷藏室或冷冻室。减少开门次数。
	门微开着。	关紧门。
	近期可能储藏了大量热的或烫的食物。	一直等到冷藏室或冷冻室达到所选择的温度。
	电冰箱近期有一段时间没有使用。	电冰箱需要几个小时才能完全冷却下来。
冷藏室的温度太高但冷冻室的温度正常	冷藏室控制器温度设置太高。	把冷冻室控制器温度设定低一点。

问题	可能的原因	解决办法
声音与噪音		
电冰箱工作时声音很大	现今的电冰箱已增加了储藏能力，并能保持更平稳的温度。	声音有点大是正常的。
压缩极启动时声音很大	开始进入工作状态时，电冰箱会在高压下运行。	这是正常的。等冰箱运行一段时间后声音会恢复正常。
振动或卡嗒卡嗒的噪音	地板不平或不牢固。 轻微移动电冰箱时，电冰箱在地板上晃动。	确保地板水平而且坚固，并能完全支撑电冰箱。
	放在电冰箱上部的物品振动。	拿掉物品。
	电冰箱内搁架上的盘子振动。	碗盘产生轻微的振动是正常的，试着调整一下碗盘的位置。 确认冰箱是平稳的放置在地板上。
	电冰箱与墙或橱柜相接触。	移动电冰箱，让它不要与墙或橱柜接触。
电冰箱内部有水分/湿气/冰		
电冰箱内壁上有湿气积聚	天气热和潮湿会增加结霜和内部出水的可能性。	这是正常的。
	门微开着。	参见问题门的开/关部分。
	开门过于频繁或时间过长。	减少开门次数。
电冰箱的外部或门之间有湿气形成	天气潮湿。	在潮湿天气下这是正常的。 天气湿度减低时，湿气会消失。
	门微开着，使电冰箱内的冷空气与外部的暖空气相遇。	把门关紧。

问题	可能的原因	解决办法
电冰箱内有异味	电冰箱内部需要清洁。	用海绵、温水和苏打水清洁内部。
	电冰箱内有味道很浓的食物。	完全包装好食物。
	一些容器和包装材料会产生气味。	使用其他的容器或其他品牌的包装材料。
门/抽屉的开/关	门没有关紧	移动使门无法关上的食物包。
	关门力量过强，引起其他门有些打开。	轻轻地关上两扇门。
	电冰箱没有放平。轻轻移动时电冰箱会在地板上晃动。	调节螺旋以调整高度。
	地板不平或不坚固。轻轻移动时电冰箱会在地板上晃动。	确保地板平整并能完全支撑电冰箱。让木匠修复下陷或不平的地板。
	电冰箱碰到了墙或橱柜。	移动电冰箱。
抽屉很难拉动	食物碰到抽屉上部的搁架。	在抽屉内少放一些食物。
	抽屉的滑轨脏。	清洁抽屉和滑轨。
噪声(声功率级)/dB(A)	41dB(A)	

## 正常现象...

以下情形为正常现象。

	问题	解决办法
噪音	听到“嗒嗒”或“突咕”声时	随着冰箱内部温度的变化，各种部件由于收缩或膨胀以及各种控制设备在运行时就会发出这类声音。
	听到“Deureureuk~”、“嘟噜咕”或“嗡嗡嗡”声时	这是在冰箱启动或停止运转时压缩机或风扇运转进行计数所致。该现象与发动或关闭汽车引擎时所产生的声音一样。
	听到水流的“咕啫”声时	制冷剂在冷藏室/冷冻室中改变其状态时会发出此声音。 当液体变为气体时，就会听到水流的声音；而当气体变为液体时，则会听到“咕啫”的声音。
	听在关闭门后听到诸如“嗖嗖”或“咻咻”的风声时	当通过冷藏室或冷冻室进入的热空气快速冷却而使内部压力暂时降低时会发出此声音。
	听到振动声音时	如果将冰箱安装在木地板或木墙上，或者冰箱没有完全水平时，就会由于振动而导致声响较大。
	首次安装产品后听到较大的声响时	当首次启动冰箱时，冰箱会高速运行以求快速冷却，并且会发出好象很大的声音。 在冰箱内部温度降至一定水平时，此噪音就会减弱。
门打开	门在关闭后又慢慢打开时	根据冷藏室或冷冻室门关闭的速度，该门会慢慢打开然后再关闭。 请注意关门时不要过于用力。
结冰/结露	在冰箱内外出现结冰或结露时	当外部空气流入冰箱的冷却内表面时，就会出现结冰或结露。 此现象在频繁地开关冰箱门时尤其容易发生。此外，如果安装位置的湿度过高或在雨季期间，也会在冰箱的外侧出现结露。 这是天气潮湿时发生的自然现象。 请用干布擦拭水滴。
温度	当冰箱前端变热时	冰箱前端周围以及冷藏室与冷冻室的间隔处上安装有热管，能够防止出现结露。 在安装热管后或在炎热的夏季，可能会感到冰箱较烫，但这并非故障，请放心使用。



## 更换板时...

(更换板之前, 一定要阅读。)

更换板(A, B, C, D)时, 要与有资格的专业维修点联系后进行更换, 并有以下几个步骤。

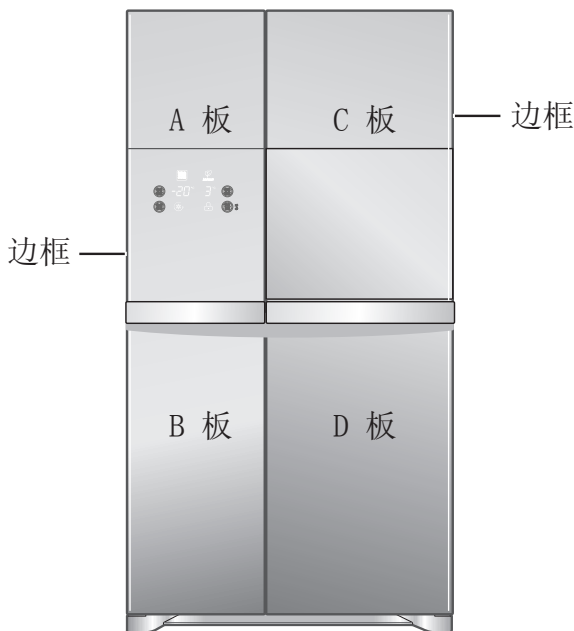

1. 避免板受破坏。如果它受破坏, 会导致人身伤害。
2. 当用玻璃作板的材料时, 必须使用钢化玻璃。如果普通玻璃打碎时, 可造成人身伤害。
3. 要更换的板(A, B, C, D)的总重量不应超过15千克。如果超重, 铰链强度可能降低, 导致门下垂等。

4. 边框中的板的厚度是  
3.2~3.5mm(毫米)。

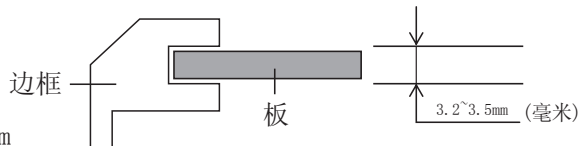

5. 板的大小(宽高)

板(A) : 381mm X 483.5mm

板(B) : 381mm X 751.5mm

板(C) : 505mm X 483.5mm

板(D) : 505mm X 751.5mm

**⚠ 小心使用电冰箱**

在更换玻璃门时, 前门上的玻璃有可能破碎, 导致伤人。所以小心操作。

