



العربية

الطراز : HT534TN (HT534TN-A2, SH54TN-F/S/C/W)
HT534SN (HT534SN-A2, SH54SN-S/C/W)

تسجيل مباشر USB
(انتقل إلى صفحة 17)

Portable In
(انتقل إلى صفحة 16)

تدريج HD كاملة (1080p)
(انتقل إلى صفحة 7)



P/NO : MFL63284763

احتياطات السلامة



تنبيه: للتقليل من خطر التعرض لصدمة كهربائية، لا تقم بفك الغطاء (أو الجزء الخلفي) لا توجد أجزاء داخلية يمكن للمستخدم صيانتها. يجب الاستعانة بموظفي الصيانة المختصين للقيام بالصيانة.

يهدف رمز الفلاش المضيء هذا - والمحتوي على رأس سهم والموجود بداخل مثلث متساوي الأضلاع - إلى تنبيه المستخدم إلى وجود جهد كهربائي خطير بدون مادة معزولة داخل الصندوق الحاوي للمنتج، وهو ما يكفي لتشكيل خطر ينشأ بحدوث صدمة كهربائية لأي شخص.

تهدف علامة التعجب الموجودة بداخل مثلث متساوي الأضلاع إلى تنبيه المستخدم بوجود تعليمات تشغيل وصيانة (خدمة) هامة ضمن التعليمات المرفقة مع هذا المنتج.

تحذير: لتجنب خطر حدوث حريق أو صدمة كهربائية، لا تعرض هذا الجهاز للمطر أو الرطوبة.

تحذير: لا تقم بتركيب هذا الجهاز داخل مكان ضيق كخزانة كتب أو أي قطعة أثاث مشابهة.

تنبيه: لا تسد أبداً من فتحات التهوية.

قم بتركيب الجهاز وفقاً لتعليمات الجهة المصنعة.

تهدف المنافذ والفتحات الموجودة بالهيكل الخارجي إلى توفير التهوية وضمان تشغيل جيد للمنتج وحمايته من السخونة الزائدة. يجب ألا تسد هذه الفتحات مطلقاً بوضع المنتج على السرير أو الأريكة أو البساط أو غير ذلك من الأسطح المشابهة. يجب عدم وضع هذا المنتج في حيز مدمج مثل خزانة الكتب أو الأرفف إلا في حالة توفر تهوية جيدة أو الالتزام بتعليمات الجهة المصنعة.

تنبيه: يستخدم هذا المنتج أحد أنظمة الليزر. لضمان الاستخدام السليم لهذا المنتج، يرجى قراءة دليل المستخدم بعناية والاحتفاظ به للرجوع إليه مستقبلاً.

إذا احتاجت الوحدة إلى الصيانة، فاتصل بمركز خدمة معتمد.

قد ينتج عن استخدام مفاتيح التحكم أو أدوات الضبط أو الإجراءات غير المحددة هنا إلى التعرض إلى إشعاع خطير.

لتجنب التعرض المباشر لشعاع الليزر، لا تحاول فتح الصندوق الحاوي للمنتج.

يصدر شعاع ليزر مرئي عند فتحه.

لا تحديق في شعاع الليزر.



تنبيه: يجب عدم تعريض الجهاز للماء (المساقط أو المتناثر)، وعدم وضع أية أشياء ممتلئة بالسوائل كأواني الزهور، على الجهاز.

تنبيه بخصوص سلك التيار الكهربائي

يوصى بوضع معظم الأجهزة على دائرة مخصصة؛

بمعنى وجود دائرة ذات منفذ واحد لا تزود سوى هذا الجهاز فقط بالطاقة وليس بها أية منافذ إضافية أو دوائر فرعية. راجع صفحة المواصفات الواردة في دليل المالك زيادة في التأكيد.

لا تحمّل منافذ التيار بالحائط فوق طاقتها. منافذ التيار بالحائط التي تحمل فوق طاقتها أو منافذ التيار بالحائط أو أسلاك الاستطالة المفكوكّة أو التالفة، أو أسلاك الطاقة البالية أو عوازل الأسلاك التالفة أو المشروخة تُعتبر مصادر خطر.

قد ينجم عن أي من هذه الحالات صدمة كهربائية أو حريقاً. قم على فترات منتظمة بفحص سلك الجهاز الموجود لديك وإذا اتضح من شكله أنه تالف أو فاسد، فقم بنزعه من القابس وتوقف عن استخدام الجهاز واجعل أخصائي صيانة معتمد يقوم بتغيير السلك بقطعة غيار مضبوطة.

قد ينجم عن أي من هذه الحالات صدمة كهربائية أو حريقاً. قم على فترات منتظمة بفحص سلك الجهاز الموجود لديك وإذا اتضح من شكله أنه تالف أو فاسد، فقم بنزعه من القابس وتوقف عن استخدام الجهاز واجعل أخصائي صيانة معتمد يقوم بتغيير السلك بقطعة غيار مضبوطة.

لفصل الطاقة من مصدر الطاقة الرئيسي، اسحب للخارج قابس سلك المصدر الرئيسي. عند تركيب الجهاز، تأكد من سهولة الوصول إلى القابس.

هذا الجهاز مزود ببطارية محمولة أو بطارية مختزنة.

الطريقة الآمنة لإزالة البطارية أو مجموعة البطارية من الجهاز:

انزع البطارية أو مجموعة البطارية القديمة واتبع الخطوات بترتيب عكسي للتركيب. لتجنب تلويث البيئة وتعريض صحة الإنسان والحيوان للخطر المحتمل، ضع البطارية أو مجموعة البطارية القديمة في الوعاء الملائم وتخلص منه في نقاط التجميع المعينة لذلك. تخلص من البطاريات أو البطارية مع النفايات الأخرى. يوصى باستخدام بطاريات

وبطاريات مختزنة للأنظمة المحلية بدون تعويض.

يجب ألا يتعرض الجهاز لحرارة شديدة مثل أشعة الشمس أو الحريق أو ما شابه ذلك.



مرحبًا بك في جهاز استقبال DVD الجديد

المحتويات

4	الإعداد
5	الوحدة الرئيسية
6-7	توصيل الوحدة بالنظام المركزي
8	جهاز التحكم عن بعد
9	الإعدادات الأولية للغة العرض على الشاشة - اختياري
9	الإعدادات الأولية لرموز المناطق - اختياري
9-11	ضبط الإعدادات العامة
10	5.1 إعدادات المتحدث
11	الاستمتاع بمجال صوتي ميرمج



12	عرض معلومات القرص على الشاشة
12-14	تشغيل أحد الأقراص أو الملفات
14	عرض ملفات الصور
15	الاستماع إلى الراديو
16	استخدام جهاز (USB)
16	الاستماع إلى الموسيقى من مشغل الموسيقى المحمول أو من جهاز خارجي
17	التسجيل إلى "USB"



18	رموز اللغة
18	رموز المنطقة
19	استكشاف المشكلات وإصلاحها
20	أنواع الأقراص القابلة للتشغيل
21	المواصفات



الإعداد

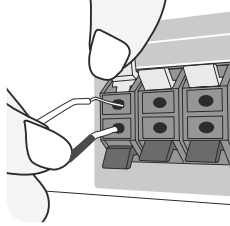

صل الطرف الأسمر لكل سلك بالأطراف ذات العلامة -
(سالِب) والطرف الأحمر بالأطراف الأخرى ذات العلامة
+ (موجب).

الموقع	مكبر الصوت	الوحدة الرئيسية
خلفك على يمينك.	رمادي	REAR R
خلفك على يسارك.	أزرق	REAR L
فوق الشاشة، أمامك مباشرة.	أخضر	CENTER
يمكن وضعه في أي موضع أمامي.	برتقالي	SUB WOOFER
أمامك، في يمين الشاشة.	أحمر	FRONT R
أمامك، في يسار الشاشة.	أبيض	FRONT L

تنبيه لما يلي:

تنبيه للتأكد من عدم وضع الأطفال أيديهم أو أي أشياء في قناة مكبر الصوت.*
*قناة مكبر الصوت: فتحة لصوت جهور وافر في الجزء الخاص بالمتحدث (ضمنية)
عند استخدام السماعة الخلفية ضعها على بعد 30سم تقريبا من شاشة التلفزيون أو شاشة الكمبيوتر

يتم فصل مكبرات الصوت من حاملات مكبر الصوت.

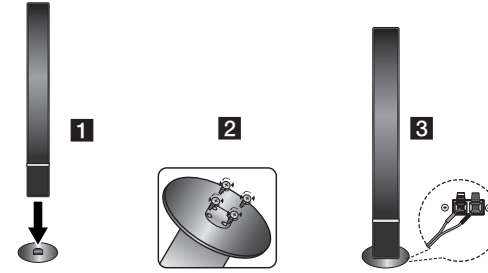

تركيب مكبرات الصوت (HT534TN)

1. لاحظ إيدء توصلا ريكم طبضا
- 2 في (لم 4 مجد) ي غر ب ي رامسم بيكرت ق ي رط ن ع ل ماحلاو توصلا ريكم تيبنتب مد ة .
توصلا ريكم ة حتف
- 3 ة حولا ن م ي لفسلا ع زجلا ي ف بساتملا فرطلا عم توصلا تاريكم تالباك ل بصوتب مد ة .
تير نادلا

توصيل مكبر الصوت بجهاز استقبال DVD

- 1 ستحصل على ست كابلات لمكبر الصوت.
يتميز كل كابل منها بأكواد ملونة بواسطة مجموعة من الأشرطة توجد قرب طرف كل منها وتصل أحد
مكبرات الصوت الستة بجهاز استقبال DVD.
- 2 توصيل الأسلاك بجهاز استقبال DVD
لتوصيل الكابل للوحدة، اضغط على كل لوحة بلاستيكية تعمل بالأصابع لفتح طرف التوصيل. أدخل السلك
وحرر اللوحة البلاستيكية التي تعمل بالأصابع.

الوحدة الرئيسية

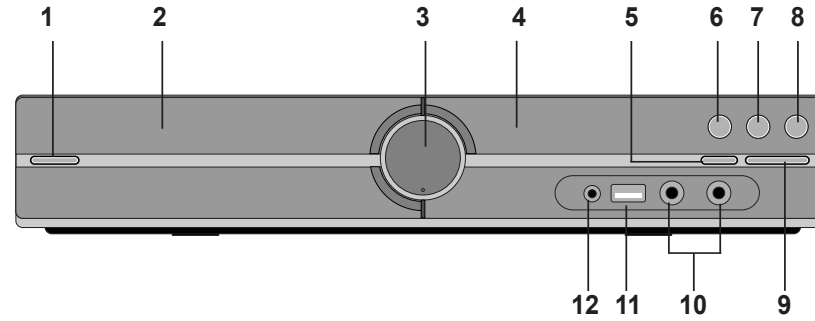

11 منفذ USB
يمكنك تشغيل الفيديو والصورة والصوت من خلال توصيل جهاز USB.

12 منفذ. (محمول) منفذ دخل
يمكنك الاستمتاع بالموسيقى من الجهاز المحمول بالوحدة.

8 الوظيفة (F)
اختر الوظيفة ومصدر الإدخال.
(AM, FM, PORTABLE, AUX, USB, DVD/CD)

9 TUNING (+/-) (I<<< >>>I), تجاوز/البحث
(اضغط واستمر في الضغط)

10 MIC 2/MIC 1
توصيل الميكروفون بـ MIC1 أو MIC2 إلى كلا المقبضين.
لا يمكنك استخدام الميكروفون عند تشغيل ملفات DivX.

1 الطاقة (I/O)
يشغل الوحدة ويوقف تشغيلها.

2 درج أقراص DVD/CD

3 درجة الصوت (VOL.)
يضبط مستوى الصوت عند استخدام أي وظيفة.

4 إطار العرض

5 فتح/إغلاق (▲)

6 إيقاف مؤقت/خطوة (▶/II)

7 إيقاف (■)

توصيل الوحدة بالنظام المركزي

1 قم بتوصيل المقابس الموجودة في الوحدة وجهاز التلفاز الخاص بك (مشغل DVD أو الجهاز الرقمي أو غير ذلك) باستخدام الكابلات..
أفضل القوابس الموجودة بالتلفاز، واختر توصيل **A** أو **B** أو **C**. تتحسن جودة الصورة من أجل **A** إلى **C**.

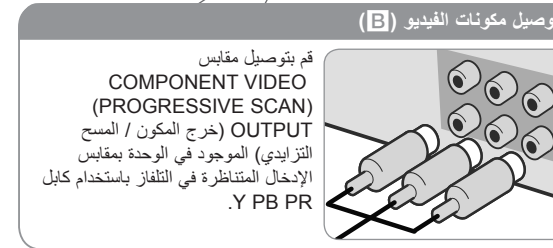
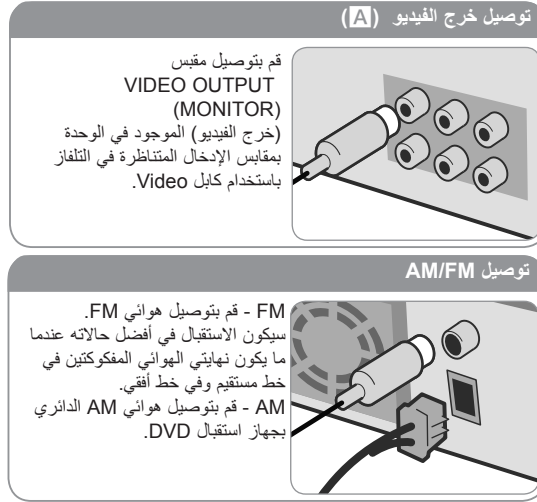

2 قم بتوصيل كابل الطاقة بمصدر الطاقة.

توصيل الوحدة بالنظام المركزي

ضبط الدقة

- يمكنك تغيير الدقة لمكون الفيديو وخرج HDMI. اضغط على **RESOLUTION** (دقة) بشكل متكرر لتحديد الدقة المطلوبة من - 480i (أو 576i) أو 480p (أو 576p)، أو 720p أو 1080i أو 1080p. لا يجوز اختيار الدقة بناء على توصيل التلفاز.
- وفقاً للتلفاز الخاص بك، قد تسفر بعض إعدادات دقة الشاشة عن اختفاء الصورة أو ظهور الصورة بشكل غير طبيعي. في هذه الحالة، قم بالضغط على **RESOLUTION** مراراً إلى أن تظهر الصورة مرة أخرى.

يمكنك ضبط دقة عرض فيديو **1080** بيت للاستمتاع بجودة الصورة الكاملة (HD). (تدريج HD كاملة)



توصيل خرج HDMI Out (C)

قم بتوصيل مقبس HDMI OUTPUT الموجود بالوحدة بمقبس دخل HDMI الموجود بتلفزيون يتوافق مع HDMI باستخدام كابل HDMI.

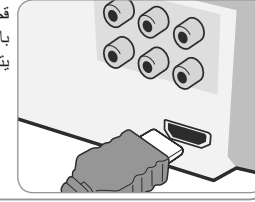

استمتع بالصوت من مصدر خارجي وتحديد الوظيفة

يمكنك أن تستمتع بصوت من مصدر خارجي عبر الوحدة الخاصة بك. ويمكنك اختيار الوظيفة. اضغط الزر "وظيفة" بشكل متكرر لاختيار مصدر الإدخال المطلوب واختيار الوظيفة (DVD/CD, USB, AUX, PORTABLE, FM, AM).

الدقة المتاحة حسب التوصيل

الحلول المعروضة في نافذة العرض والحلول المقدمة ربما تختلف على حسب نوع الاتصال.
[HDMI OUT] : 1080p و1080i و720p و480p (أو 576p) و480i (أو 576i)
[COMPONENT VIDEO OUT] : 480p (أو 576p) و480i (أو 576i)
[VIDEO OUT] (خرج الفيديو) : 480i (أو 576i)

ملاحظات على توصيل خرج HDMI Out

- إذا لم يقبل التلفاز ضبط الدقة الذي قمت به، تظهر صورة غير طبيعية على الشاشة. (ستظهر رسالة "TV do not support" (التلفاز غير مدعوم) على الشاشة) برجاء قراءة دليل المالك الخاص بالتلفاز واضبط الدقة التي يمكن أن يقبلها التلفاز.
- قد يؤدي تغيير الدقة أثناء اتصال الوحدة بموصل HDMI إلى عيوب في التشغيل. لحل المشكلة، أوقف تشغيل الوحدة ثم شغلها مرة أخرى.
- عند توصيل HDMI أو جهاز متوافق مع DVI، تأكد مما يلي:
 - حاول إيقاف تشغيل جهاز HDMI/DVI والوحدة. ثم قم بتشغيل جهاز HDMI/DVI واتركه لمدة 30 ثانية تقريباً ثم قم بتشغيل هذه الوحدة.
 - يتم ضبط دخل الفيديو الخاص بالجهاز المتصل لهذه الوحدة على نحو صحيح.
 - الجهاز المتصل متوافق مع إدخال الفيديو (576i) 720X480i أو (576p) 720X480p أو 1280X720p أو 1920X1080i أو 1920X1080p.
 - درجات الدقة 720p و1080p و480p (576p) هي درجات المسح المتقدم المستخدمة.
- لن تعمل جميع أجهزة DVI المتوافقة مع HDCP مع هذا الوحدة.
- لن يتم عرض الصورة بشكل سليم باستخدام جهاز غير متوافق مع HDCP.

جهاز التحكم عن بعد

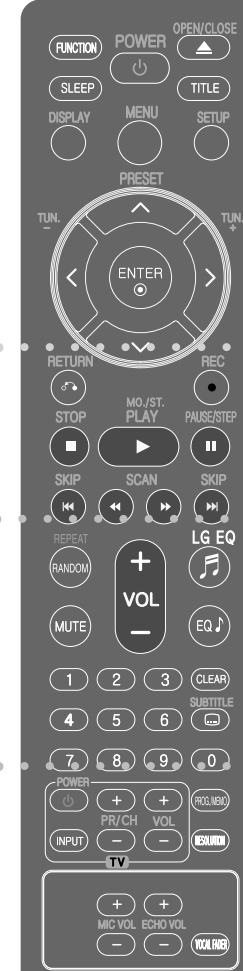

1

FUNCTION (الوظيفة) : اختر الوظيفة ومصدر الإدخال. (AM, FM, PORTABLE, AUX, USB, DVD/CD)

SLEEP : لضبط النظام كي يتوقف تشغيله تلقائيًا عند وقت محدد. (لتعتيم مصابيح (صمام انبعاث الضوء) اللوحة الأمامية للصف في وضع تشغيل الطاقة).

POWER (طاقة) : لتشغيل أو إيقاف تشغيل الوحدة.

OPEN/CLOSE (فتح/إغلاق) : يفتح علبة القرص أو يغلقتها.

TITLE (العنوان) : إذا كان عنوان DVD الحالي يحتوي على قائمة، فستظهر قائمة العنوان على الشاشة. أو ستظهر قائمة القرص.

DISPLAY (شاشة العرض) : يصل إلى عرض المعلومات على الشاشة.

MENU (القائمة) : للوصول إلى قائمة قرص DVD.

SETUP (الإعداد) : للوصول إلى قائمة الإعداد أو حذفها.

PRESET (V) (A) (الضبط المسبق) : لاختيار برنامج الراديو.

TUN. (+/-) (التوليف) : لتوليف محطة الراديو المطلوبة.

< > V (يسار/يمين / أعلى/أسفل) : يستخدم لتصفح العروض الظاهرة على الشاشة.

ENTER (إدخال) : لقبول اختيار القائمة.

2

RETURN (الرجوع) : الانتقال إلى الوراء في القائمة أو الخروج من قائمة الإعداد.

REC (●) (تسجيل) : تسجيل مباشر USB.

STOP (■) (الإيقاف) : يوقف التشغيل أو التسجيل.

PLAY (▶) (تشغيل) : يبدأ التشغيل. يحدد Mono/ Stereo.

PAUSE/STEP (||) (إيقاف مؤقت/خطوة) : إيقاف التشغيل مؤقتًا.

SKIP (◀◀ / ▶▶) (تجاوز) : اذهب إلى الفصل / المسار / الملف السابق أو التالي.

SCAN (◀◀/▶▶) (مسح) : للبحث للخلف أو للأمام.

ضع البطارية في جهاز التحكم عن بعد

تأكد من موافقة الأقطاب الموجبة (+) والسالبة (-) الموجودة على البطاريات مع مثيلاتها في جهاز التحكم عن بعد.

3

REPEAT/RANDOM : لاختيار وضع تشغيل. (عشوائي، تكرار)

MUTE (كتم الصوت) : لكتم الصوت.

VOL (Volume) (+/-) (درجة الصوت) : لضبط مستوى الصوت.

LGEQ : يمكنك اختيار التخصيص "طبيعي" أو "محلي" لمنظم الصوت باستخدام LG EQ.

EQ (EQUALIZER effect) : يمكنك اختيار نوع الصوت.

CLEAR (مسح) : يزيل رقم المسار الموجود في قائمة Program (البرنامج).

SUBTITLE (الترجمة) : أثناء التشغيل، اضغط على SUBTITLE (الترجمة) بشكل متكرر لاختيار لغة الترجمة المطلوبة.

أزرار الأرقام **0 - 9** : لاختيار الخيارات المرقمة في القائمة.

4

أزرار التحكم في التلفاز : تتحكم في التلفاز. (جهاز تلفزيون LG فقط)

التحكم في جهاز التلفزيون

يمكنك التحكم في مستوى الصوت ومصدر الإدخال ومفتاح الطاقة الخاص بجهاز تلفزيون LG أيضا. استمر في الضغط على مفتاح الطاقة POWER (التلفاز) واضغط على زر PR/CH (+/-) (القناة) بشكل متكرر حتى يتم تشغيل أو إيقاف تشغيل التلفاز.

PROG./MEMO. : يصل إلى قائمة البرنامج أو يزيلها.

RESOLUTION : يضبط دقة الإخراج لمقابس خرج HDMI و

ECHO VOL (مستوى صدى الصوت) : يضبط مستوى صدى الصوت.

MIC VOL (مستوى صوت الميكروفون) : يضبط مستوى صوت الميكروفون.

VOCAL FADER (خافض الصوت) : يمكنك الاستمتاع بالوظيفة مثل karaoke، عن طريق خفض صوت مغني الموسيقى في المصادر المختلفة.

ضبط الإعدادات العامة

في وحدة التحكم عن بعد	
SETUP	1 قائمة إعداد الشاشة
∧ ∨	2 تحديد خيار مطلوب في المستوى الأول
>	3 انتقل للمستوى الثاني
∧ ∨	4 تحديد خيار مطلوب في المستوى الثاني
>	5 انتقل للمستوى الثالث
ENTER و ∧ ∨	6 تغيير الإعداد

ضبط الإعدادات العامة – يمكنك فعل المزيد

ضبط إعدادات اللغة

Menu Language – حدد لغة لقائمة Setup (الإعداد) والعرض على الشاشة.

Disc Audio/ Disc Subtitle/ Disc Menu

- حدد لغة Disc Audio/ Disc Subtitle/ Disc Menu

[Original] (أصلية) : تشير إلى اللغة الأصلية التي تم تسجيل القرص بها.
 [Other] (عناصر أخرى): لتحديد لغة أخرى، اضغط على الأزرار الرقمية ثم اضغط على **ENTER**
 لإدخال الرقم المتماثل المكون من أربعة أرقام وفقاً لقائمة كود اللغة الموجودة في الفصل المرجعي
 (انظر صفحة 18). في حالة حدوث خطأ قبل الضغط على **ENTER** (إدخال)، اضغط **CLEAR** (مسح).
 [Off] (إيقاف التشغيل) (من أجل ترجمة القرص): إيقاف تشغيل الترجمة.

الإعدادات الأولية للغة العرض على الشاشة - اختياري

أثناء استخدام هذه الوحدة لأول مرة، تظهر القائمة الأولية الخاصة بإعداد اللغة على شاشة تلفازك. يجب أن تكمل الاختيار الأولي للغة قبل استخدام الوحدة. سيتم اختيار اللغة الإنجليزية كلغة أولية.

في وحدة التحكم عن بعد	
POWER	1 تشغيل الطاقة : تظهر اللغة أولاً.
∧ ∨ < >	2 اختر اللغة
ENTER	3 اضغط
ENTER و < >	4 لتأكيد الاختيار، اضغط

الإعدادات الأولية لرموز المناطق - اختياري

عند استخدام هذه الوحدة لأول مرة، يجب عليك ضبط رمز المنطقة كما هو موضح أدناه.

في وحدة التحكم عن بعد	
SETUP	1 قائمة إعداد العرض
∧ ∨	2 اختر قائمة LOCK (تأمين) في المستوى الأول
>	3 انتقل للمستوى الثاني يظهر رمز المنطقة النشطة على المستوى الثاني.
>	4 انتقل للمستوى الثالث
الأزرار الرقمية من (0 إلى 9) ثم ENTER	5 أدخل كلمة مرور جديدة
الأزرار الرقمية من (0 إلى 9) ثم ENTER	6 تأكد من كلمة المرور الجديدة المدخلة
∧ ∨ < و ENTER	7 اختر رمزاً للمنطقة الجغرافية بعد الاختيار، سيتم تنشيط Rating (التصنيف) و Password (كلمة السر). (الصفحة 18)
ENTER	8 لتأكيد ما ضغطته تأكد من إنهاء إعداد رمز المنطقة قبل الخروج من قائمة الإعداد إذا لم يمكنك ضبط التصنيف وكلمة المرور.

5.1 إعدادات المتحدث	
في وحدة التحكم عن بعد	
1	افتح قائمة الإعدادات
2	اختر رمز الصوت
3	اختر اليمين للدخول في قائمة الصوت، ثم اختر إعداد السماع 5.1
4	اختر السماع التي ترغب في ضبطها
	
5	اختر أحد الخيارات وقم بتغيير الإعدادات
6	اختر مستوى الخرج (الصوت) الخاص بالسماعة من -5dB إلى +5dB. إعداد حجم السماع ثابت، لذلك لا يمكنك تغييره.
7	إذا قمت بتوصيل السماعات بالوحدة، يساعد إعداد المسافة على تمكين السماعات من التعرف على المسافة التي سيقطعها الصوت وصولاً إلى نقطة الاستماع الخاصة بك. يسمح ذلك للصوت الخارج من كل سماعة بالوصول إلى المستمع في نفس الوقت.
8	يساعد اختبار إشارات كل سماعة على ضبط مستوى الصوت الذي تريده وفقاً لهذه الإشارات.
9	احفظ الإعدادات وقم بالخروج من قائمة الإعدادات.

ضبط إعدادات العرض

(TV Aspect) نسبة عرض التلفاز إلى ارتفاعه – حدد مظهر الشاشة الذي سيتم استخدامها وفقاً لشكل شاشة التلفاز الخاص بك.

[4:3]: حدده عند توصيل جهاز تليفزيون نسبة عرضه للصورة هي النسبة القياسية 4:3.

[16:9]: حدده عند توصيل جهاز تليفزيون نسبة عرضه 16:9.

(Display Mode) وضع العرض – إذا حددت 4:3، فإنك ستحتاج إلى تحديد الطريقة التي ترغب أن يتم بها عرض برامج الشاشة والأفلام في شاشة التلفاز الخاص بك.

[Letterbox]: يعرض صورة شاشة عريضة مع وجود أشرطة سوداء في الجزء العلوي والسفلي من الشاشة.

[Panscan]: يملأ ذلك الشاشة الكاملة 4:3 مع اقتصاص الصورة حسبما يلزم.

ضبط إعدادات الصوت

التحكم في النطاق الديناميكي (DR) – يقوم بتوضيح الصوت عند خفض مستوى الصوت (Dolby Digital الرقمي). اضبطه على [On] (تشغيل) للحصول على هذا التأثير.

Vocal – حدد [On] (تشغيل) لدمج قنوات karaoke في صوت الاستريو العادي.

لا يتم تفعيل هذه الوظيفة إلا مع أقراص karaoke DVD متعددة القنوات.

تزامن الصوت والصورة "HD AV" – في بعض الأحيان يحدث في التليفزيونات الرقمية نوع من التأخير بين الصورة والصوت. إذا حدث هذا يمكنك تعديله عن طريق عمل تأخير في إعدادات الصوت لكي "ينتظر" وصول الصورة ويسمى ذلك تزامن الصوت والصورة "HD AV Sync". استخدم زر $\wedge \vee$ من على وحدة التحكم عن بعد في التنقل لأعلى ولأسفل خلال حجم التأخير الذي يمكنك تحديده والذي يتراوح ما بين 0 (صفر) إلى 300 م ثانية.

Semi Karaoke – عند الانتهاء من الفصل/العنوان/المسار بالكامل، تعرض هذه الوظيفة مجموع النقاط على الشاشة بصوت مرتفع.

الأقراص المتاحة لوظيفة Semi Karaoke: أقراص DVD / أقراص DVD Karaoke

[On] (تشغيل): عند الانتهاء من الغناء ستظهر مجموعة نقاط على الشاشة.

[Off] (إيقاف التشغيل): لا يظهر الصوت المرتفع ومجموعة النقاط على الشاشة.

- تعمل هذه الوظيفة في وضع DVD/CD.

- تتوفر وظيفة Semi Karaoke عندما يكون الميكروفون موصلاً فقط.

- في حالة ظهور البوق أو النقاط عند تغير فصل من ملف فيديو أثناء القراءة، اضبط Semi Karaoke على Off في قائمة الإعدادات أو افصل الميكروفون.

الإستماع بمجال صوت مبرمج

هذا النظام به مجموعة شاملة من المجالات الصوتية المجهزة . يمكنك اختيار نوع الصوت الذي ترغب فيه باستخدام منغم الصوت **EQ/ LG EQ** يمكنك تغيير **EQ/ LG EQ** باستخدام مفتاح الأسهم < > أثناء عرض معلومات **EQ/ LG EQ**. العناصر المعروضة من منظم الصوت "Equalizer" يمكن أن تختلف بحسب نوع ومصدر الصوت وبحسب المؤثرات.

الوصف	على الشاشة
يمكنك الإستماع بصوت طبيعي مريح.	NATURAL
مؤثرات صوتية إقليمية مثل: /REGUETON /INDIA /PERSIAN /ARABIC /DANGDUT (SAMBA /SALSA /MERENGUE)	التخصيص المحلي لمنظم الصوت
يتعرف على منظم الصوت الأكثر تشابهاً مع نوع الموسيقى المشتملة عليه ملفات الأغاني MP3 ID3 Tag	AUTO EQ
يضيف هذا البرنامج جو من الحماسة للصوت بما يمنحك شعوراً بأنك في حفلة حقيقية للروك أو البوب أو الجاز أو للموسيقى الكلاسيكية.	POP CLASSIC JAZZ ROCK
هذه الوظيفة معدة بصورة مثالية لملفات MP3 القابلة للضغط. تحسن الصوت الجهور	MP3 OPT
يعزز الصوت الثلاثي والجهور والمؤثرات الصوتية الخاصة بهذين النوعين.	BASS
يمكنك الإستماع بالصوت بدون تأثير منظم الصوت.	VIRTUAL
دولبي برو لوجيك II يمكنك من تشغيل مصدر الأستريو "مجسم الصوت" على قناة 5.1	PLII MOVIE PLII MUSIC PLII MTRX(matrix)
يمكنك من الإستماع بالمزيد من الأصوات المصاحبة.	NORMAL(OFF)

ضبط إعدادات القفل

للوصول إلى خيارات القفل، يجب عليك إدخال كلمة مرور مكونة من 4 حروف. وفي حالة عدم إدخال كلمة مرور، فستطالب بإدخاله. أدخل كلمة مرور مكونة من أربعة أرقام واضغط على **ENTER**. أدخلها مرة أخرى ثم اضغط على **ENTER** للتحقق. إذا ارتكب خطأ أثناء إدخال الأرقام، اضغط على **CLEAR** لتصحيحه. إذا نسيت كلمة المرور، يمكنك إعادة ضبطها. أولاً، أخرج القرص من المسجل. اضغط على **SETUP** (إعداد) لعرض قائمة الإعدادات. أدخل "210499" واضغط على **ENTER**. تم مسح كلمة المرور.

Rating – حدد مستوى التصنيف. كلما انخفض المستوى، كلما زادت دقة التصنيف. حدد [Unlock] (فتح القفل) لتعطيل التصنيف.

Password – تضبط أو تغير كلمة المرور الخاصة بإعدادات القفل.
[New]: أدخل كلمة مرور جديدة مكونة من 4 أرقام باستخدام الأزرار الرقمية ثم اضغط على **ENTER** (إدخال).

أدخل كلمة المرور مرة أخرى للتأكيد.
[Change]: أدخل كلمة المرور الجديدة مرتان بعد إدخال كلمة المرور الحالية.

Area Code – حدد رمز لإحدى المناطق الجغرافية كمستوى لتصنيف التشغيل.
ويحدد ذلك مقاييس المنطقة المستخدمة لتصنيف أقراص DVD التي يتم التحكم فيها بواسطة القفل العائلي. راجع «رموز المنطقة» في صفحة 18.

ضبط الإعدادات الأخرى

DivX(R) VOD – إننا نوفر لك كود تسجيل خدمة **DivX® VOD** (الفيديو حسب الطلب) الذي يسمح لك باستنجاز وشراء ملفات الفيديو باستخدام خدمة **DivX® VOD**.
لمزيد من المعلومات، قم بزيارة الموقع www.divx.com/vod.
اضغط على **ENTER** عند تمييز [DivX(R) VOD] ويمكنك عرض رمز تسجيل الوحدة.

تشغيل أحد الأقراص أو الملفات

في وحدة التحكم عن بعد	
OPEN/CLOSE ▲	1 أدخل قرصاً في الوحدة
FUNCTION	2 حدد DVD/CD
^ v < > ^ v	3 اضبط إعدادات القائمة أو حدد ملف من القائمة
PLAY ►	4 ابدأ تشغيل القرص
STOP ■	5 ابدأ تشغيل القرص

تشغيل أحد الأقراص أو الملفات - يمكنك فعل المزيد

تشغيل قرص DVD به قائمة DVD

معظم أقراص DVD يوجد بها الآن قوائم يتم تحميلها أولاً قبل أن يبدأ تشغيل الفيلم. يمكنك التنقل عبر هذه القوائم باستخدام < > ^ v لتميز اختيار. واضغط **PLAY** (▶) (تشغيل) للاختيار.

التجاوز إلى الفصل/ المسار التالي/ السابق ALL

اضغط (تخطي "SKIP") (▶▶) للانتقال إلى الفصل / المسار / الملف التالي. اضغط (تخطي "SKIP") (◀◀) للعودة إلى بداية الفصل / المسار / الملف الحالي. اضغط بشكل سريع (تخطي "SKIP") (◀◀) مرتين للعودة إلى الوراء إلى الفصل / المسار / الملف السابق.

الإيقاف المؤقت لإعادة التشغيل ALL

ضغظ على **PAUSE/STEP** (إيقاف مؤقت/خطوة) (||) لإيقاف التشغيل مؤقتاً. اضغط على **PLAY** (▶) (تشغيل) لمواصلة التشغيل.

تشغيل صورة بصورة DVD DivX

اضغظ على **PAUSE/STEP** (||) (إيقاف مؤقت/خطوة) بشكل متكرر لتشغيل صورة بصورة.

التشغيل المتكرر أو العشوائي ALL

اضغظ على **REPEAT/RANDOM** (وضع) بشكل متكرر وسيتم تشغيل العنوان أو الفصل أو المسار الحالي بشكل متكرر أو عشوائي. للرجوع إلى القراءة العادية، اضغظ على **REPEAT/RANDOM** (وضع) بشكل متكرر.

- وضع التشغيل العشوائي: ملفات الموسيقى فقط.

عرض معلومات القرص على الشاشة

في وحدة التحكم عن بعد	
DISPLAY	1 اضغظ على DISPLAY (شاشة العرض)
^ v	2 حدد عنصر
< >	3 اضبط إعدادات قائمة شاشة العرض
DISPLAY	4 للعودة إلى الخروج

عرض معلومات القرص - يمكنك فعل المزيد

يمكنك اختيار عنصرأ عن طريق الضغظ على ^ v وتغيير الضبط أو اختياره عن طريق الضغظ على < >

العنوان (أو المسار / الملف) الحالي	1/6
عدد / إجمالي الموضوعات (أو المسارات / الملفات)	4/26
انتقل إلى الفصل / المسار / الملف السابق / التالي.	-1-1-
وقت التشغيل المنقضي	1 ENG DD D 3/2.1CH
لغة أو قناة الصوت المختارة	1 KOR
الترجمة المختارة	1/3
الزاوية المختارة/العدد الإجمالي للزاويا	Bypass
وضع الصوت المحدد	

الرمز المستخدم في هذا الدليل

MP3

ملفات MP3

ALL

جميع الأقراص والملفات المدرجة أدناه

WMA

ملفات WMA

DVD

DVD و DVD±R/RW المصاغة نهائياً

ACD

أقراص الصوت المضغوطة

DivX

ملفات DivX



التقديم السريع أو الترجيع السريع (ALL)

اضغط على **SCAN** (▶▶ أو ◀◀) (مسح) لتشغيل التقديم السريع أو الترجيع السريع أثناء التشغيل. يمكنك تغيير سرعة التشغيل المتنوعة عن طريق الضغط على **SCAN** (مسح) (▶▶ أو ◀◀) بشكل متكرر. اضغط **PLAY** (▶) (تشغيل) لاستمرار العرض بالسرعة العادية.

تحديد لغة الترجمة (DVD DivX)

أثناء التشغيل، اضغط على **SUBTITLE** (ت) (الترجمة) بصورة متكررة لاختيار لغة الترجمة المطلوبة.

تبطئ سرعة التشغيل (DVD DivX)

أثناء إيقاف التشغيل مؤقتًا، اضغط على **SCAN** (▶▶ أو ◀◀) (مسح) لخفض سرعة التقديم أو الترجيع. يمكنك تغيير سرعة التشغيل المتنوعة عن طريق الضغط على **SCAN** (مسح) (▶▶ أو ◀◀) بشكل متكرر. اضغط **PLAY** (▶) (تشغيل) لاستمرار العرض بالسرعة العادية. لا يمكن تبطئ إعادة التشغيل لملف "DivX".

إعادة تشغيل أسرع بمقدار 1.5 (DVD)

اضغط على **PLAY** (▶) (تشغيل) عند وجود قرص DVD بالفعل قيد التشغيل لمشاهدة قرص DVD والاستماع إليه بمعدل سرعة 1.5 مرة عن سرعة التشغيل العادية. ستظهر "5.1x" على الشاشة اضغط على **PLAY** (▶) (تشغيل) للرجوع إلى سرعة التشغيل العادية. في حالة إدخال الميكروفون خلال استعادة التشغيل السريع "x1.5" فهو يعود إلى وضع التشغيل العادي. لا تعمل هذه الوظيفة في حالة توصيل الميكروفون.

عرض قائمة العناوين (DVD)

اضغط على **TITLE** (العنوان) لعرض قائمة عناوين القرص؛ إذا كانت متاحة.

بداية التشغيل عند نقطة زمنية محددة (DVD DivX)

البحث عن نقطة البدء لكود الوقت الذي تم إدخاله. اضغط على **DISPLAY** (شاشة العرض) ثم حدد رمز الساعة. أدخل الوقت واضغط على **ENTER**. فعلى سبيل المثال، للبحث عن أحد المشاهد عند ساعة واحدة و 10 دقائق و 20 ثانية، أدخل "11020" واضغط على **ENTER**. إذا أدخلت رقمًا خاطئًا، فاضغط على **CLEAR** للإدخال مرة أخرى.

ذاكرة المشهد الأخير (DVD)

تقوم هذه الوحدة بحفظ المشهد الأخير من القرص الأخير الذي يتم عرضه. ويبقى المشهد الأخير في الذاكرة حتى لو قمت بإخراج القرص من المشغل أو قمت بإيقاف تشغيل الوحدة (وضع الاستعداد). إذا قمت بتحميل قرص تم حفظ المشهد به، فسيتم استدعاء هذا المشهد أوتوماتيكيًا.

قرص مختلط أو محرك ذاكرة فلاش DivX – USB و WMA/MP3 و JPEG

عند تشغيل قرص أو مسار USB فلاش يحتوي على ملفات "DivX" و "إم بي ثري" "MP3" و "وينامب" "WMA" و "JPEG" مجتمعة، يمكنك اختيار قائمة الملفات التي ترغب في تشغيلها بالضغط على **MENU** في حالة "عدم وجود نوع من الدعم للملف على المشغل" الحظر، اختر ملفًا مناسبًا من خلال الضغط على **MENU**.

عرض قائمة دي في دي (DVD) (DVD)

اضغط على قائمة **MENU** (قائمة DVD) لعرض قائمة القرص إذا كانت متاحة.

تغيير الحروف لبدء عرض العنوان الفرعي لـ DivX® بشكل صحيح (DivX)

إذا لم يتم عرض الترجمة بشكل سليم أثناء القراءة اضغط باستمرار على **SUBTITLE** (ترجمة) لمدة 3 ثواني ثم اضغط على < > أو **SUBTITLE** (ترجمة) لتحديد رمز لغة أخرى حتى يتم عرض الترجمة بشكل سليم ثم اضغط على **ENTER**.

متطلبات ملف DivX (DivX)

يتوقف توافق قرص DivX مع هذا المشغل على القيود التالية:

- حجم الدقة المتاح: 720x576 (العرض x الارتفاع) بكسل
- يتم إدخال اسم ترجمة ملفات DivX في حدود 45 حرف.
- إذا كان هناك رمزًا لا يمكن عرضه في ملف DivX، فسيظهر كعلامة " _ " على شاشة العرض.
- معدل الصور: أقل من 30 إطار في الثانية
- إذا لم يكن هناك فاصل بين بناء الصوت والفيديو في الملف المسجل، فسيتم إخراج الصوت أو الفيديو وليس كلاهما معًا.
- ملف DivX القابل للتشغيل: ".avi", ".mpg", ".mpeg", ".divx".
- تنسيق الترجمة القابل للتشغيل: SubRip (*.srt/ *.txt), SAMI (*.smi), SubStation Alpha(*.ssa/ *.txt), MicroDVD (sub/ *.txt), SubViewer 2.0 (*.sub/ *.txt.)
- تنسيق Codec القابل للتشغيل: ".DIVX3.xx", "DIVX4.xx", "DIVX5.xx", "MP4V3", "3iVX".
- تنسيق الصوت القابل للتشغيل: "WMA"، "MP3"، "PCM"، "AC3".
- التردد العيني: ضمن 48-32 كيلو هرتز (MP3)، ضمن 48-32 كيلو هرتز (WMA)
- معدل البت: في حدود 320-32 كيلو بت في الثانية (MP3)، في حدود 192-40 كيلو بت في الثانية (WMA)
- بالنسبة للأقرص المنسقة في نظام الملفات المباشر، لا يمكنك تشغيلها في هذا المشغل.
- إذا كان اسم ملف الفيديو مختلفًا عن اسم ملف الترجمة، فربما لا تظهر الترجمة أثناء قراءة ملف DivX.
- إذا قمت بتشغيل ملف DivX مختلف عن DivXspec، فقد لا يعمل بطريقة طبيعية.

النوم أثناء استماعك لمشغل الموسيقى الخاص بك

اختر الفترة الزمنية التي يتم بعدها غلق المشغل من 10 دقائق إلى 180 دقيقة وذلك بالضغط على الزر "SLEEP" مرة أو أكثر واختر المدة التي تريدها. لمعرفة الوقت المتبقي، اضغط "SLEEP". لإلغاء وظيفة النوم، اضغط الزر "SLEEP" وكرر الضغط حتى يظهر "SLEEP 10" ثم اضغط "SLEEP" مرة أخرى أثناء عرض "SLEEP 10".

مخفف الإضاءة

اضغط الزر "SLEEP" مرة واحدة. يتم غلق صمام الثنائي لباعث الضوء (LED) الموجود على اللوحة الأمامية وبعدها تخف إضاءة شاشة العرض بمقدار النصف لإلغاء ذلك، اضغط الزر "SLEEP" وكرر الضغط حتى تنتهي الإضاءة الخافتة.





عرض ملفات الصور

في وحدة التحكم عن بعد	
1	أدخل قرصًا في الوحدة OPEN/CLOSE ▲
2	حدد DVD/CD FUNCTION
3	حدد أحد ملفات الصور ^ v
4	اعرض الملف المحدد في عرض ملء الشاشة PLAY ►
5	للرجوع إلى القائمة STOP ■

عرض ملفات الصور- يمكنك فعل المزيد

عرض ملفات الصور كشريحة عرض

استخدم < > ^ v لتميز رمز () ثم اضغط على **PLAY** (▶) (تشغيل) لبدء عرض الشريحة.

يمكنك تغيير سرعة عرض الشريحة باستخدام < > عند تمييز الرمز ().
قد يستغرق الأمر وقتًا أطول لضبط عرض الشرائح، وفقًا لحجم واستبانة ملفات JPEG.

الانتقال إلى الصورة السابقة/ التالية

اضغط **SKIP** (◀▶ أو ◀▶) أو > إلى < عرض الصورة السابقة/ التالية.

تدوير الصورة

استخدم ^ v لتدوير الصورة بملء الشاشة عكس اتجاه عقارب الساعة أو في اتجاه عقارب الساعة أثناء مشاهدة صورة ملء الشاشة.

إيقاف مؤقت لعرض الشرائح

اضغط **PAUSE/STEP** (إيقاف مؤقت / خطوة) (||) لوقف العرض التتابعي للصور. اضغط **PLAY** (▶) (تشغيل) أو **PAUSE/STEP** (إيقاف مؤقت / خطوة) (||) لاستمرار العرض.

الاستماع إلى الموسيقى أثناء عرض الشرائح

يمكنك الاستماع إلى الموسيقى أثناء عرض الشرائح، إذا كان القرص يحتوي على ملفات موسيقى وصور مع بعضها البعض. استخدم < ^ v > لتميز () الرمز ثم اضغط على **PLAY** (▶) (تشغيل) (إدخال) للبدء في عرض الشرائح. هذه الوظيفة متاحة على القرص فقط.

متطلب ملف الصور

- تقتصر توافقية قرص JPEG مع هذا المشغل على ما يلي:
- الحد الأقصى من وحدات اليكسل من حيث العرض: 2760x2048 بكسل
- الحد الأقصى من الملفات: أقل من 999.
- قد لا تعمل بعض الأفراس بسبب تنسيق تسجيل مختلف أو حالة القرص.
- إمتدادات الملف: ".jpg"
- تنسيق ملف القرص المضغوط: ISO9660/ JOLIET

عمل البرنامج الخاص بك WMA MP3 ACD

يمكنك تشغيل محتويات القرص بالترتيب الذي تريده من خلال تنظيم ترتيب ملفات الموسيقى على القرص. لإضافة ملف (ملفات) موسيقى في قائمة البرنامج اضغط **PROG./MEMO** على للدخول لوضع تحرير البرنامج وستظهر () على الشاشة). حدد الموسيقى المطلوبة في [List] باستخدام ^ v ثم اضغط على **ENTER** لإضافة موسيقى إلى قائمة البرنامج. اختر الموسيقى من قائمة البرنامج ثم اضغط على **ENTER** لبدء التشغيل المبرمج. لمسح الموسيقى من قائمة البرنامج، اختر الموسيقى التي تريد مسحها باستخدام ^ v ثم اضغط على **CLEAR** في وضع تحرير البرنامج. لمسح كل الموسيقى من قائمة البرنامج اختر [Clear All] ثم اضغط على **ENTER** في وضع تحرير البرنامج. يتم مسح البرنامج عند إزالة القرص أو عند إيقاف تشغيل الوحدة.

عرض ملف المعلومات (ID3 TAG) MP3

أثناء تشغيل ملف MP3 يحتوي على معلومات الملف، يمكنك عرض المعلومات عن طريق الضغط على **DISPLAY** (شاشة العرض) بشكل متكرر.

متطلب الملف الموسيقي MP3/ WMA

- توافق قرص MP3/ WMA مع هذه الوحدة محدود كما يلي:
- العيبي: ضمن 48-32 كيلو هرتز (MP3)، ضمن 48-32 كيلو هرتز (WMA).
 - معدل البت: ضمن 320-32 كيلو بت في الثانية (MP3)، ضمن 192-40 كيلو بت في الثانية (WMA).
 - الإصدار المدعوم: v9, v8, v7, v2
 - الحد الأقصى من الملفات: أقل من 999.
 - إمتدادات الملف: ".wma"/ "mp3"
 - تنسيق ملف القرص المضغوط: ISO9660/ JOLIET
 - يفضل استخدام برنامج Easy-CD Creator الذي يقوم بإنشاء نظام ملفات ISO 9660.

شاشة التوقف

تظهر شاشة التوقف عندما تترك الوحدة في وضع Stop (الإيقاف) لمدة حوالي خمس دقائق.

تحديد النظام - اختياري

يجب عليك تحديد وضع النظام المناسب لنظام التليفزيون لديك. في حالة ظهور الرسالة "NO DISC" (لا يوجد قرص) في شاشة العرض، اضغط باستمرار على **PAUSE/STEP** (إيقاف مؤقت / خطوة) (||) لأكثر من خمس ثوان لتتمكن من اختيار نظام.. (PAL/ NTSC)

افض الصوت

يمكنك الاستمتاع بالوظيفة مثل كاريوكي من خلال تخفيض مستوى صوت المغني في مصدر متنوع.

- (MP3/ WMA/ CD) ... (الخ)
- اضغط **"VOCAL FADER"**، وسيظهر في نافذة العرض "FADE ON".
 - لإلغاء ذلك، اضغط **"VOCAL FADER"** مرة أخرى.
 - هذه الوظيفة متاحة للاستخدام فقط عندما يكون الميكروفون متصلًا.
 - قد تختلف جودة **VOCAL FADER** حسب ظروف تسجيل ملفات الموسيقى.
 - وهو ليس متاح على مصدر مونو (MONO)

الاستماع إلى الراديو

تأكد من توصيل كل من هوائي FM و AM.

في وحدة التحكم عن بعد	
POWER	1 قم بتشغيل الطاقة
FUNCTION	2 حدد إما FM أو AM
TUN./+/-	3 حدد إحدى محطات الراديو
PROG./MEMO.	4 لحفظ محطة راديو سيظهر الرقم المضبوط مسبقاً في شاشة العرض
PRESET ^ v	5 حدد الرقم المضبوط مسبقاً يمكن حفظ ما يصل إلى 50 محطة راديو.
PROG./MEMO.	6 للتأكيد، اضغط على
PRESET ^ v	7 لتحديد محطة «محافظة»، أدخل رقم الضبط المسبق

الاستماع إلى الراديو – أكثر مما يمكنك فعله

البحث الذاتي عن محطة راديو

اضغط باستمرار على TUN./-TUN.+ لما يزيد عن ثانية واحدة.
سيقوم الموالف بالمسح أوتوماتيكياً ويتوقف عندما يعثر على محطة الراديو.

مسح كل المحطات المحفوظة

استمر في الضغط على PROG./MEMO. لثانيتين تقريباً.
سيومض ERASE ALL (محو الكل) في شاشة جهاز استقبال DVD.
اضغط على PROG./MEMO. لمحو كل محطات الراديو المحفوظة.

تحسين استقبال إف إم FM

اضغط (▶) PLAY (MO./ST.) من على وحدة التحكم عن بعد.
سيؤدي هذا إلى تغيير الصوت من ستريو إلى أحادي ودائماً ما يحسن الاستقبال.

الاستماع إلى الموسيقى من مشغل الموسيقى المحمول أو من جهاز خارجي.

يمكن استخدام الوحدة لتشغيل الموسيقى من أنواع متعددة من مشغلات الموسيقى المحمولة أو جهاز خارجي.

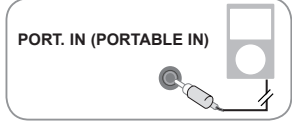
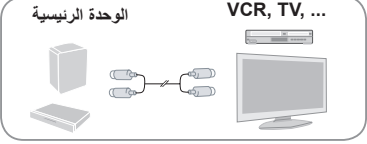
لعب صوت مصغرة في	
	<p>1 وصل المشغل المحمول "بالمدخل" موصل (مدخل المحمول) بالوحدة</p>  <p>أو</p> <p>قم بتوصيل الجهاز الخارجي بموصل أوكس "AUX" الموجود بالوحدة. إذا كان تليفازك به مخرج واحد للصوت (أحادي)، قم بتوصيله بمقيس الصوت الأبيض اللون الموجود في يسار للوحدة.</p> 
POWER	2 تشغيل الطاقة.
FUNCTION	3 اختر الوظيفة "محمول" أو الوظيفة "أوكس" (AUX).
-	4 افتح الجهاز الخارجي أو مشغل الموسيقى المحمول وابدأ في تشغيله.

استخدام جهاز (USB)

يمكنك الاستمتاع بملفات الوسائط المحفوظة على جهاز USB عن طريق توصيل الجهاز بمنفذ USB في الوحدة.
إذا كنت ترغب في تشغيل وظيفة أخرى، أنظر قسم استعادة تشغيل الاسطوانات المدمجة.

في وحدة التحكم عن بعد	
-	1 وصل جهاز (USB بمدخل USB) الموجود بالوحدة.
FUNCTION	2 اختر الوظيفة (USB).
∧ ∨	3 اختر الملف الذي ترغب في تشغيله.
PLAY ▶	4 ابدأ برنامج التشغيل
STOP ■	5 للتوقف، اضغط
FUNCTION	6 قبل فصل جهاز (USB) المحمول قم بالتغير إلى أي وظيفة أخرى

أجهزة USB الملائمة

- مشغل الموسيقى (MP3) مشغل الموسيقى (MP3) فلاش
- تعريف (USB) فلاش : الأجهزة التي تدعم (USB) 2.0 و (USB) 1.1
- قد لا تكون وظيفة USB متاحة وفقاً للجهاز.

متطلبات جهاز "USB"

الأجهزة التي تتطلب تحميل برامج إضافية عند توصيلها بالكمبيوتر ، غير مدعومة.

انتبه للنتائج.

- لا تسحب جهاز "USB" أثناء التشغيل.
- قد تستغرق أجهزة "USB" الكبيرة القدرة أكثر من بضعة دقائق في عمليات البحث.
- لمنع فقدان البيانات، قم بدعم كافة البيانات.
- لا يتم التعرف على جهاز "USB" عند استخدام كابل تمديد لـ "USB" أو محور "USB".
- استخدام نظام الملفات NTFS غير مدعوم. (نظام الملفات FAT(16/32) هو النظام الوحيد المدعوم).
- هذه الوحدة غير مدعومة عند وصول إجمالي عدد الملفات إلى (1 000) أو أكثر
- محرك الأقراص الصلب الخارجي ، أجهزة مقلدة أو أنواع "USB" صلب غير مدعومة.
- لا يمكن توصيل منفذ USB الموجود بالوحدة بالكمبيوتر الشخصي. لا يمكن استخدام الوحدة كجهاز تخزين.

استكشاف المشكلات وإصلاحها

العلاج	السبب	استكشاف الأخطاء وإصلاحها
قم بتوصيل كابل التيار بأخذ الطاقة بالحائط بأمان.	تم فصل كابل التيار.	لا توجد طاقة
حدد وضع إدخال الفيديو المناسب على التلفاز حتى تظهر الصورة التي يستقبلها جهاز استقبال DVD على شاشة التلفاز.	جهاز التليفزيون غير معد لاستقبال إشارة قرص DVD.	لا توجد صورة
قم بتوصيل كابلات الفيديو بإحكام إلى كل من جهاز التلفاز وجهاز استقبال DVD.	كابلات الفيديو غير موصلة بإحكام.	
حدد وضع الإدخال الصحيح لجهاز استقبال الصوت حتى يمكنك سماع الصوت من جهاز استقبال DVD.	الجهاز المتصل بكابل الصوت غير معد لاستقبال خرج إشارة DVD.	يوجد صوت ضعيف أو لا يوجد صوت بالمرّة
قم بتوصيل كابلات الصوت في منافذ التوصيل الطرفية بشكل صحيح.	لم يتم توصيل كابلات الصوت بمكبرات الصوت أو جهاز الاستقبال بشكل محكم.	
استبدله بكابل صوتي جديد.	كابلات الصوت تالفة.	
قم بتنظيف القرص باستخدام قطعة قماش ناعمة مع التحرك بقطعة القماش إلى الخارج. أدخل القرص.	القرص متسخ.	جودة صورة DVD رديئة
أدخل قرص قابل للتشغيل (تأكد من نوع القرص ونظام اللون وكود المنطقة).	لم يتم إدخال أي قرص. تم إدخال قرص غير قابل للتشغيل.	لن يتم تشغيل قرص DVD/CD
ضع القرص مع مواجهة الملصق أو الجانب المطبوع عليه لأعلى.	تم إدخال القرص بالمقلوب.	
اضغط على SETUP (إعداد) لغلاق شاشة القائمة.	القائمة مفتوحة في الشاشة.	
أدخل كلمة المرور الخاصة بك أو قم بتغيير مستوى التصنيف.	يوجد قفل عائلي والذي يمنع تشغيل أقراص DVD ذات تصنيف معين.	
قم بتنظيف القرص باستخدام قطعة قماش ناعمة مع التحرك بقطعة القماش إلى الخارج. قم بتحريك جهاز استقبال DVD والمكونات الصوتية مسافة أبعد عن جهاز التلفاز.	القرص متسخ. تم وضع جهاز استقبال DVD/CD قريباً جداً من التلفاز مما يتسبب في وجود تعليقات.	سماع صوت ههههه أثناء تشغيل قرص DVD أو CD
افحص توصيل الهوائي واضبطه في موضعه.	تم وضع الهوائي أو توصيله بشكل غير صحيح.	تعذر توليف محطات الراديو بالشكل الصحيح
قم بتوصيل هوائي خارجي إذا لزم الأمر.		
قم بتوليف المحطة يدوياً.	قوة إشارة محطة الراديو ضعيفة جداً.	
قم بالضبط المسبق لبعض محطات الراديو، راجع صفحة 15 للحصول على التفاصيل.	لم يتم ضبط أية قنوات مسبقاً أو لم يتم مسح القنوات المضبوطة مسبقاً. (عند التوليف عن طريق مسح قنوات الضبط المسبق).	
قم بتوجيه جهاز التحكم عن بعد مباشرة إلى الوحدة.	لا يتم توجيه جهاز التحكم عن بعد مباشرة إلى جهاز استقبال DVD.	جهاز التحكم عن بعد لا يعمل بالشكل الصحيح / لا يعمل بالمرّة
استخدم جهاز التحكم عن بعد في حدود 23 قدم (7 متر) من جهاز استقبال DVD.	جهاز التحكم عن بعد بعيد جداً عن جهاز استقبال DVD.	
قم بإزالة العائق.	يوجد حائل بين جهاز التحكم عن بعد والوحدة.	
استبدل هذه البطاريات بأخرى جديدة.	بطاريات جهاز التحكم عن بعد فارغة.	

أنواع الأقراص القابلة للتشغيل

الشعار	النوع
	DVD-VIDEO : أقراص مثل الأفلام التي يمكن شراؤها أو تأجيرها.
	DVD-R : وضع الفيديو والصياغة النهائية فقط
	DVD-RW : وضع الفيديو والصياغة النهائية فقط صياغة أقراص DVD VR التي تمت صياغتها لا يمكن تشغيلها في هذه الوحدة
	DVD+R : وضع الفيديو فقط يدعم القرص ذو الطبقتين أيضًا
	DVD+RW : وضع الفيديو فقط
	قرص الصوت المضغوط : أسطوانات الموسيقى المدمجة أو CD-R/ CD-RW بتنسيق أسطوانات الموسيقى المدمجة التي يمكن شراؤها.

تقوم هذه الوحدة بتشغيل DVD±R/ RW و DVD±R/ RW الذي يحتوي على عناوين صوت و/أو ملفات DivX و/أو MP3 و/أو WMA و/أو JPEG. لا يمكن تشغيل بعض أقراص DVD±R/ DVD±RW أو CD-RW/ CD-R في هذه الوحدة بسبب جودة التسجيل أو الحالة الفيزيائية للقرص أو خصائص جهاز التسجيل وبرنامجه الإنشاء.

العلامتان "Dolby" و "Pro Logic" والرمز double-D هي علامات تجارية لـ Dolby Laboratories. صنع بترخيص من معامل دولبي Dolby Laboratories.

HDMI وشعار HDMI وواجهة الوسائط المتعددة ذات الدقة العالية هي علامات تجارية لـ HDMI Licensing LLC.

حول عرض رمز

قد يظهر "Ⓢ" على شاشة التلفاز أثناء التشغيل ويشير إلى أن الوظيفة التي تم شرحها في دليل المالك هذا غير متاحة في قرص فيديو DVD معين.

رموز المنطقة

- تحتوي هذه الوحدة على رمز المنطقة مطبوعاً على الجزء الخلفي. لا تستطيع هذه الوحدة تشغيل إلا أقراص DVD التي عليها نفس الملصق الموجود في مؤخرة الوحدة أو كلمة "ALL" (جميع الأقراص).
- تحتوي معظم أقراص DVD على شكل كروي يوجد بداخله رقم أو أكثر يظهر بوضوح على الغطاء.
 - لا بد أن يطابق هذا الرقم رمز المنطقة الموجود على الوحدة، وإلا سينعذر تشغيل القرص.
 - إذا حاولت تشغيل قرص DVD به رمز منطقة مختلف عن الرمز الموجود على المشغل الخاص بك، فستظهر رسالة "Check Regional Code" (تحقق من رمز المنطقة) على شاشة التلفاز.

حقوق النشر

يحظر بحكم القانون نسخ أو بث أو عرض أو البث عبر الكابل أو العرض العام أو تأجير المواد المحمية بحقوق النشر دون ترخيص. يحتوي هذا المنتج على وظيفة الحماية ضد النسخ المطورة بواسطة شركة Macrovision. حيث يتم تسجيل إشارات الحماية ضد النسخ على بعض الأقراص. وعند تسجيل هذه الأقراص أو تشغيل صورها، سوف يظهر تشويشاً بالصورة. يتضمن هذا المنتج تكنولوجيا حماية حقوق طبع المحمية بموجب براءات الاختراع الأمريكية وحقوق الملكية الفكرية الأخرى. يجب أن يكون استخدام تكنولوجيا حماية حقوق النشر مرخصاً من قبل شركة Macrovision، ومخصصة للاستخدام المنزلي واستخدامات العرض الأخرى المحدودة فقط، ما لم ترخص شركة Macrovision بخلاف ذلك. تحظر الهندسة العكسية أو تفكيك الجهاز.

ينبغي أن يلاحظ المستهلكون أن جميع أجهزة التلفاز عالية الدقة ليست متوافقة تماماً مع هذا المنتج وقد تتسبب في ظهور زيف في الصورة. في حالة مشاكل صورة المسح التريادي 525 أو 625، يوصى بأن يقوم المستخدم بتحويل التوصيل إلى خرج "الدقة القياسية". إذا كانت هناك أية تساؤلات بخصوص توافق جهاز التلفاز الخاص بنا مع موديل الوحدة 525p و 625p، فيرجاء الاتصال بمركز خدمة العملاء التابع لنا.

يجب ضبط خيار تنسيق الأقراص على [Mastered] (متحكم فيه) لجعل الأقراص متوافقة مع مشغلات LG عند تنسيق الأقراص القابلة لإعادة الكتابة عليها. وعند ضبط الخيار على Live File System (نظام الملفات الحي)، لا يمكنك استخدام القرص مع مشغلات LG. (متحكم فيه/نظام الملفات الحي: نظام تنسيق الأقراص لنظام تشغيل Windows Vista)

المواصفات

مكبرات الصوت (HT534TN)

فرعي سلبي مكبر صوت	الأوسط مكبر الصوت	الأمامي/الخلفي مكبر الصوت	
مكبر صوت 1 أحادي الاتجاه 8 أوم 150 وات	اتجاه ثنائي مكبر ثلاثي 4 أوم 70 وات	2 طريقة المتكلمين 2 4 أوم 70 وات	النوع لمقومة طاقة الإدخال المقدره أقصى طاقة منخله الأبعاد للصاقية(عرض×ارتفاع×عمق) الوزن الصافي
300 وات 341×395×212 مم 6.0 كجم	140 وات 330×86×121 مم 1.15 كجم	140 وات 270×1100×270 مم 3.0 كجم	

مكبرات الصوت (HT534SN)

فرعي سلبي مكبر صوت	الأوسط مكبر الصوت	الأمامي/الخلفي مكبر الصوت	
مكبر صوت 1 أحادي الاتجاه 8 أوم 150 وات	مكبر صوت 1 أحادي الاتجاه 4 أوم 70 وات	مكبر صوت 1 أحادي الاتجاه 4 أوم 70 وات	النوع لمقومة طاقة الإدخال المقدره أقصى طاقة منخله الأبعاد للصاقية(عرض×ارتفاع×عمق) الوزن الصافي
300 وات 341×395×212 مم 6.0 كجم	140 وات 330×86×121 مم 1.15 كجم	140 وات 114×208.5×83 مم 0.55 كجم	

المواصفات

عام

مصدر الطاقة	ارجع إلى الملصق الرئيسي.
استهلاك الطاقة	ارجع إلى الملصق الرئيسي.
الوزن الصافي	2.6 كجم
الأبعاد الخارجية (العرض × الارتفاع × العمق)	305×62×360 مم
ظروف التشغيل درجة حرارة التشغيل	5 مئوية إلى 35 مئوية حالة التشغيل: أفي
درجة رطوبة التشغيل	5% إلى 85%
الليزر	ليزر شبه موصل، الطول الموجي 650 نانومتر

موالف FM/AM

نطاق توليف FM	108.0-87.5 ميجا هرتز
التردد المتوسط للموجة FM	128 كيلو هرتز
نطاق توليف AM	522 – 1,620 كيلو هرتز أو 520 – 1,710 كيلو هرتز
التردد المتوسط للموجة AM	45 كيلو هرتز

مضخم الصوت

وضع الاستريو	70 وات + 70 وات (4 أوم عند 1 كيلو هيرتز، 10 THD %)
وضع الصوت المجسم الأمامي:	70 وات + 70 وات (10 THD %)
مركزي	70 وات
الصوت الجانبي	70 وات + 70 وات (4 أوم عند 1 كيلو هيرتز، 10 THD %)
مكبر الصوت الفرعي	150 وات (8 أوم عند 60 هيرتز، 10 THD %)

هذه التصميمات والمواصفات عرضة للتغيير بدون إشعار مسبق.

