

**LG****LH-T3530X**

Life's Good (LH-T3530X, SH33SD-S/W)

**RUSSIAN****DVD/CD-РЕСИВЕР**

Lees deze handleiding aandacht door voordat u dit toestel gebruikt.

**KAZAKH****DVD ҚАБЫЛДАҒЫШЫ**

Бұл бұйымды жалғамай, іске қоспай немесе реттемей тұрып, мына нұсқаулық кітапшасын мұқият және толық оқып шығыңыз.

**UZEBK****DVD RISIVERI**

Moslamadan foydalanishdan oldin ushbu qo`llanmani diqqat bilan o`qing

**UKRAINE****DVD/CD РЕСИВЕР**

Перш ніж розпочати використання пристрою, будь-ласка, уважно прочитайте цю інструкцію.

**ENGLISH****DVD/CD RECEIVER**

Read the manual carefully before using the unit

Импортер LG Electronics RUS

Адрес импортера 143160 Российская Федерация, Московская область,  
Рузский район, сельское поселение Дороховское, 86 км. Минского шоссе, д.9

Адрес производителя : ЛГ Электроникс инк.

Китай, г. Хучжоу, Индустриальный парк, Зона  
развития Зонг Кан, ул. Хью Фенг Донг, 13

BZ03

Сделано в Китае  
P/N: MFL39518873

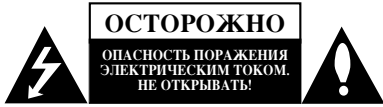

**ОСТОРОЖНО:** ЧТОБЫ ИЗБЕЖАТЬ ПОРАЖЕНИЯ ЭЛЕКТРИЧЕСКИМ ТОКОМ, НЕ СНИМАЙТЕ КРЫШКУ (ИЛИ ЗАДНЮЮ СТЕНКУ). ВНУТРИ ПРИБОРА НЕТ ЭЛЕМЕНТОВ, ПРЕДНАЗНАЧЕННЫХ ДЛЯ РЕГУЛИРОВКИ ПОТРЕБИТЕЛЕМ. ПО ВОПРОСАМ ОБСЛУЖИВАНИЯ ОБРАЩАЙТЕСЬ К КВАЛИФИЦИРОВАННОМУ СПЕЦИАЛИСТУ.



Символ молнии со стрелкой в равностороннем треугольнике предназначен для предупреждения пользователя о наличии опасного напряжения внутри корпуса изделия, достаточного большого, чтобы вызвать поражение человека.



Восклицательный знак внутри равностороннего треугольника предназначен для предупреждения пользователя о наличии важных сведений о работе и о техническом обслуживании, содержащихся в прилагаемой к устройству инструкции.

**ВНИМАНИЕ:** ЧТОБЫ ПРЕДОТВРАТИТЬ ВОЗГОРАНИЕ ИЛИ ПОРАЖЕНИЕ ЭЛЕКТРИЧЕСТВОМ, НЕ ДОПУСКАЙТЕ ПОПАДАНИЯ В ПРИБОР ВОДЫ.

**ОСТОРОЖНО :** Не устанавливайте данное устройство в закрытых пространствах, например, в книжном шкафу или в подобных местах.

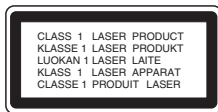

#### **ОСТОРОЖНО:**

В данном изделии используется лазерная система. Чтобы гарантировать правильное использование данного изделия, внимательно прочтите данное руководство и сохраните для будущего использования. Если требуется выполнить техническое обслуживание, обратитесь в авторизованный сервисный центр. Использование органов управления, настроек, а также выполнение процедур, отличных от рассмотренных в данном руководстве, может привести к опасному облучению. Чтобы предотвратить прямое воздействие лазерного луча, не открывайте корпус. При открытом корпусе возможно воздействие видимого лазерного излучения. **НЕ СМОТРИТЕ НА ЛАЗЕРНЫЙ ЛУЧ.**

#### **Примечание:**

Маркировка должна быть нанесена с наружной стороны изделия.

**ОСТОРОЖНО:** не допускайте попадания влаги (водяных капель или брызг) на изделие и не ставьте на изделие объекты, заполненные водой, например, вазы.

#### **ВНИМАНИЕ:** Шнур питания

**Большинство электроприборов рекомендуется подключать к специально выделенной цепи питания.**

Это цепь питания с одной розеткой, которая обеспечивает питание только данного прибора и не имеет дополнительных розеток или параллельных цепей. Обратитесь к странице технических характеристик данного руководства для справки.

Не перегружайте розетки. Перегруженные, слабо закрепленные или поврежденные розетки, удлинители, изношенные шнуры питания, поврежденная или треснувшая изоляция представляют опасность. Любое из данных условий может привести к удару электрическим током или возгоранию. Периодически проверяйте шнур питания прибора: если его внешний вид свидетельствует о повреждении или износе, прекратите использование прибора и замените шнур питания его точным аналогом в фирменном сервисном центре.

Следите, чтобы шнур питания не подвергался физическому или механическому воздействию, т. е. шнур нельзя перекручивать, запутывать, пережимать, прищемлять дверьми, по нему нельзя ходить. Обращайте особое внимание на штепселя, розетки и место соединения шнура с прибором.

Чтобы отключить прибор от сети, отсоедините вилку сетевого шнура от розетки. При установке прибора убедитесь, что вилка шнура легко отсоединяется.



#### **Утилизация старого оборудования**

- Символ на устройстве, изображающий перечеркнутое мусорное ведро на колесах, означает, что на изделие распространяется Директива 2002/96/ЕС.
- Электрические и электронные устройства должны утилизироваться не вместе с бытовым мусором, а через специальные места, указанные правительственными или местными органами власти.
- Правильная утилизация старого оборудования поможет предотвратить потенциально вредное воздействие на окружающую среду и здоровье человека.
- Для получения более подробных сведений о старом оборудовании обратитесь в администрацию города, службу, занимающуюся утилизацией или в магазин, где был приобретен продукт.

## Руководство по быстрой настройке

### Подсоединение акустической системы

Подключите акустические системы при помощи входящих в комплект шнуров, подобрав провода по цвету зажимных клемм. Для получения наилучшего звучания настройте параметры акустических систем (расстояние, уровень и т.д.)

#### Примечания:

- Убедитесь в соответствии знаков полярности + и - на зажимных клеммах прибора и на компонентах музыкального центра: плюс к плюсу, минус к минусу. Если перепутать провода, звук будет искажен, а его база неопределённой.
- Если вы используете АС, на которых не указана максимальная мощность, прибавляйте громкость осторожно, чтобы не подать на АС слишком большую мощность.

#### Соблюдайте осторожность в отношении нижеперечисленного

Следите, чтобы дети не помешали свои руки или какие-либо предметы в отверстие фазоинвертора\* акустической системы.

\*Фазоинвертор акустической системы: камера в корпусе акустической системы для повышения качества звучания низких частот.

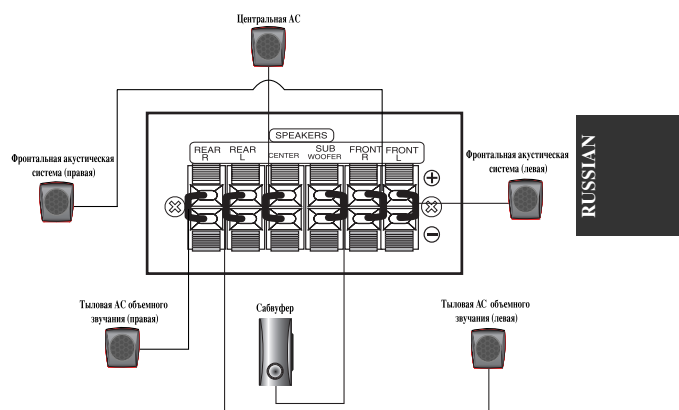

### Настр. колонок 5.1

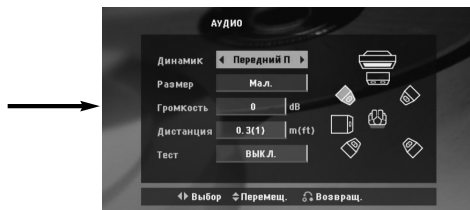

Выполните следующие настройки для встроенного декодера объемного звука 5.1.

1. Нажмите кнопку ENTER, появится меню «5.1 Установка АС»
2. При помощи кнопок ◀ / ▶ выберите необходимую АС.
3. Настройте параметры при помощи кнопок ▲ / ▼ / ◀ / ▶.
4. После настройки вернитесь к предыдущему меню, нажав на кнопку RETURN.

#### Выбор АС

Выберите АС, которую необходимо настроить (фронтальная АС (левая), центральная АС, фронтальная АС (правая), тыловая АС (правая), тыловая АС (левая), сабвуфер).

#### Примечание:

Некоторые установки АС запрещены лицензионным соглашением фирмы Dolby Digital.

#### Габариты

Поскольку настройки АС неизменны, этот параметр изменить невозможно.

#### Громкость

Регулировку уровня громкости выбранной АС выполняйте кнопками ◀ / ▶. (-6dB ~ 6dB)

#### Дистанция

После подключения динамиков к вашему DVD/CD-ресиверу требуется настройка расстояния, которая позволяет установить для динамиков дистанцию, которую проходит звук, прежде чем достичь установленную позицию слушателя. Это обеспечивает одновременное поступление звука к слушателю от каждого динамика.

Для регулировки расстояния до выбранного динамика используйте кнопки ◀ / ▶.

#### Тест

Нажимая кнопки ◀ / ▶, можно протестировать сигналы для каждого динамика. Отрегулируйте громкость для согласования громкости тестовых сигналов из памяти системы.

передний левый (L) → центральный → передний правый (R) → задний правый (R) → задний левый (L) → сабвуфер

## Установка

### Установка

Введение .....	4
Подключение к телевизору .....	5
Подсоединение антенны .....	5
Подсоединение акустической системы .....	5
Подключение к другому оборудованию .....	5

### Использование

Операции с передней панели .....	6
Операции с пульта дистанционного управления .....	6-8

### Настройка

Начальные установки .....	8
Общие указания по использованию меню .....	8
LANGUAGE (ЯЗЫК) .....	7
DISPLAY (ДИСПЛЕЙ) .....	7
AUDIO (АУДИО) .....	7
БЛОКИРОВКА (Родительский контроль) .....	10
Другие .....	10
Предварительная настройка станций .....	10

### Воспроизведение аудио компакт-диска или файла формата MP3/WMA/JPEG/DivX

Воспроизведение аудио компакт-диска или файла формата MP3/WMA/JPG/DivX .....	11
Воспроизведение по программе .....	11
Просмотр диска JPEG .....	11
Воспроизведение видеофайлов формата DivX .....	12
Дополнительные функции .....	12

### Справка

Коды языков .....	13
Коды стран .....	13
Справка .....	14
Технические характеристики .....	15

## Введение

### Отображение символа ☉

Символ “☉” может появиться на экране вашего телевизора во время работы. Он указывает, что функция, рассмотренная в руководстве пользователя, не доступна для данного конкретного DVD-видеодиска.

### Символы, используемые в данном руководстве

Раздел, в название которого входит один следующих символов, применим только к дискам, которые представляются этим символом.

- DVD-V** DVD и закрытые DVD±R/RW
- ACD** Аудиодиски **MP3** MP3-диски
- WMA** WMA-диски **JPEG** JPEG-диски **DivX** DivX-диски

4

### Типы дисков, которые могут воспроизводиться

Кроме того, данное устройство воспроизводит записи, сделанные на дисках DVD±R/RW, CD-G и CD-R/RW, которые содержат аудиозаписи, DivX, MP3, WMA и/или JPEG.

### Примечания:

- В зависимости от записывающего аппарата или от самого диска CD-R/RW(или DVD-RW, DVD+RW) некоторые диски CD-R/RW(или DVD-RW, DVD+RW) система воспроизвести не сможет.
- Данный плеер поддерживает только DVD-R/RW диски, записанные в режиме видео и финализованные.
- Если на диске записан большой объем данных, то для их прочтения данному плееру может потребоваться больше времени, чем плеерам других моделей.
- Не приклеивайте какие-либо наклейки или этикетки на диск (как со стороны этикетки, так и с обратной стороны).
- Не пользуйтесь дисками неправильной формы (например, покоробленными в результате нагревания или многоугольными). Это может привести к неисправности.

### Код региона

Код региона напечатан в нижней части изделия. На проигрывателе допускается воспроизведение дисков DVD с обозначением кода региона, идентичным нанесенному на задней панели или с обозначением “ALL” (все).

### Замечания по региональным кодам

При попытке воспроизведения на вашем плеере DVD-диска с другим региональным кодом на экране телевизора появится сообщение “Проверь Кодировку Диска”.

«Dolby», «Pro Logic» и символ два D (double-D) являются зарегистрированными товарными знаками Технических характеристик Dolby Laboratories. Изготовлено по лицензии Dolby Laboratories. Проверьте, чтобы указанное выше уведомление содержалось в руководстве пользователя.

«Изготовлено по лицензии и патентам США №№: 5,451,942; 5,956,674; 5,974,380; 5,978,762; 6,487,535 и другим патентам США и других стран, полученных и на которые поданы заявки. DTS и DTS Digital Surround являются зарегистрированными товарными знаками, а логотипы DTS и символ являются товарными знаками DTS, Inc. ©1996-2007 DTS, Inc. Все права защищены.

Создание неавторизованных копий материалов, защищенных от записи, включая компьютерные программы, файлы, передачи вещания и звукозаписи, может нарушить авторские права и являться уголовно наказуемым преступлением. Данное оборудование не предназначено для подобных целей. Соблюдайте авторские права.

4

## Установка



**Не прикасайтесь к металлическим частям разъемов на задней панели. Электростатический разряд может привести к повреждению прибора.**

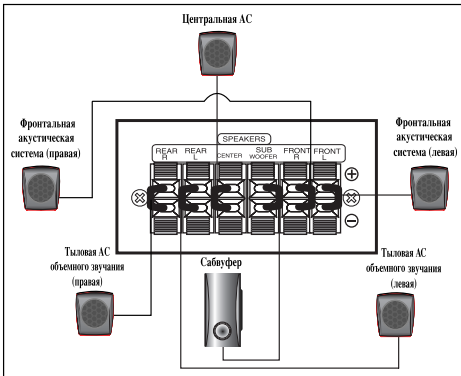

**Соблюдайте осторожность в отношении нижеперечисленного**

Следите, чтобы дети не помещали свои руки или какие-либо предметы в отверстие фазоинвертора\* акустической системы.  
\*Фазоинвертор акустической системы: камера в корпусе акустической системы для повышения качества звучания низких частот.

### Подключение к телевизору

Сделайте одно из следующих подключений в зависимости от возможностей имеющегося оборудования.

**Рекомендации:**

- В зависимости от телевизора и другого подключенного оборудования существует несколько способов подключения кинотеатра. Воспользуйтесь одним из описанных ниже подключений.
- Для получения наилучшего результата при необходимости обратитесь к инструкциям по эксплуатации телевизора, кассетного видеомаягнитофона, акустической стереосистемы или других устройств.

**Осторожно:**

- Подключите кинотеатр напрямую к телевизору. Выберите на телевизоре соответствующий AV (аудио-видео) вход.
- Не подключайте DVD/CD-кинотеатр через кассетный видеомаягнитофон. Цифровое изображение может быть искажено системой защиты от копирования.

### Подключение SCART

При помощи кабеля SCART подключите разъем EURO AV (для телевизора) на DVD/CD-ресивере к соответствующему разъему телевизора (Т).

### Подключение компонентного видео

Соедините выходные разъемы COMPONENT VIDEO OUT на DVD/CD-кинотеатре с соответствующими входными разъемами на телевизоре с помощью дополнительного кабеля Y PB PR (С)

- Если у вас телевизор высокой четкости или телевизор типа «digital ready», то вы можете воспользоваться преимуществом выхода прогрессивного сканирования DVD/CD ресивера для достижения максимально высокого видео разрешения.
- Если ваш телевизор не поддерживает выбранное разрешение, то на экране появится anomальное изображение. Для выбора разрешения, которое поддерживает ваш телевизор, прочитайте руководство пользователя к телевизору.

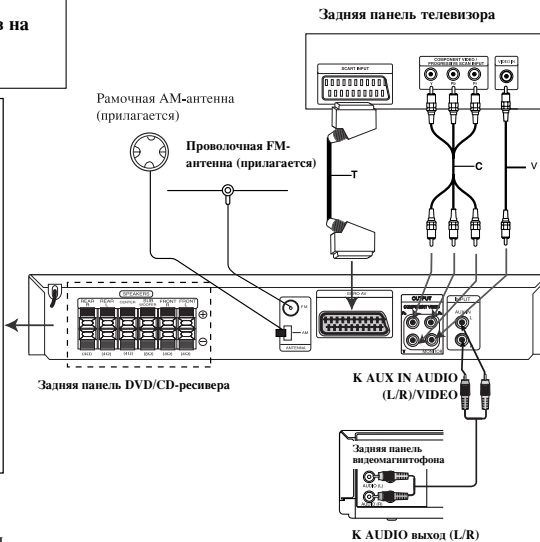

RUSSIAN

### Композитное Видео

Подключите разъем MONITOR (Монитор) от Ресивера DVD/CD Receiver к разъему Video IN (Видео вход) телевизора с помощью прилагаемого кабеля (V).

### Подсоединение антенны

Для прослушивания радио подключите FM/AM-антенны (в комплекте).

- Подключите рамочную AM-антенну.
- Подключите провод антенны FM Wire к разъему антенны FM.

**Примечания :**

- Чтобы избежать помех, расположите рамочную AM-антенну на некотором расстоянии от DVD/CD-ресивера и других электроприборов.
- Убедитесь, что проволочная FM-антенна полностью развернута.
- Подключив проволочную FM-антенну, по возможности обеспечьте ее горизонтальное положение.

### Подсоединение акустической системы

Подключите акустические системы при помощи входящих в комплект шнуров, подобрав провода по цвету зажимных клемм. Для получения наилучшего звучания настройте параметры акустических систем (расстояние, уровень и т.д.)

**Примечания:**

- Убедитесь в соответствии знаков полярности + и - на зажимных клеммах прибора и на компонентах музыкального центра: плюс к плюсу, минус к минусу. Если перепутать провода, звук будет искажен, а его база неопределенной.
- Если вы используете АС, на которых не указана максимальная мощность, прибавляйте громкость осторожно, чтобы не подать на АС слишком большую мощность.

### Подключение к другому оборудованию

Подключите видеомаягнитофон к разъемам AUX IN.

## Operation

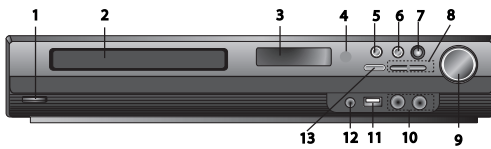

### Управление с использованием передней панели

#### 1. (P) кнопка POWER (Питание)

Когда ресивер находится в режиме ожидания (off - выкл.), загорается красный индикатор.

#### 2. Лоток ДИСКА

#### 3. Окно ДИСПЛЕЯ

#### 4. Датчик дистанционного управления: Рабочий диапазон пульта дистанционного управления

**Расстояние:** Около 23 футов (7 м) от датчика на передней панели  
**Угол:** Около 30° в любом направлении от датчика дистанционного управления

#### 5. OPEN/CLOSE (Открыть/Закрыть) Открывает и закрывает лоток с диском.

#### 6. (▶/⏸)PLAY/PAUSE (ВОСПРОИЗВЕДЕНИЕ / ПАУЗА)

• **FUNC.(-)** Нажмите и удерживайте эту кнопку в течение примерно 3 секунд, затем нажмите несколько раз, чтобы выбрать другую функцию. (DVD/CD → USB → AUX → TV -AUDIO → PORTABLE → FM → AM)

#### 7. VSM Нажмите VSM, чтобы установить виртуальный (VIRTUAL) звук.

• **3D STEREO** Система воспроизведения трехмерного звука в режиме реального времени с помощью источников стереозвуча, оптимизированная для стереофонических акустических систем. Слушатели могут наслаждаться удивительными виртуальными звуковыми эффектами с помощью своих мультимедийных плееров.

• **Многоканальный звук** Функция многоканального звука преобразует звук 5.1 канал в виртуальный звук 10.1 канал, чтобы создать ощущение, словно вы одновременно слушаете звук от правых, левых и центрального динамиков.

#### 8. TUNING(-/+)/SKIP/SCAN(◀◀/▶▶)

Для проведения настройки вручную нажмите несколько раз TUNING (-/+). Для автоматической настройки нажмите и удерживайте TUNING (-/+) на передней панели примерно в течение двух секунд.

#### 9. Ручка регулировки ГРОМКОСТИ Настройка уровня громкости динамика.

#### 10. MIC 1/MIC 2 Подключите микрофон к гнезду MIC 1 или MIC 2 или к обоим гнездам (Ø6.3 мм).

- При подключении микрофона во время воспроизведения с источника DTS выходной звуковой сигнал ослабнет.
- Функция MIC поддерживается в режиме DVD/CD или USB.
- При подключенном микрофоне звук передается на все каналы акустической системы.
- При воспроизведении файла DivX голосовой сигнал в микрофон не подается.

#### 11. USB порт Подключите USB порт или USB память (или MP3 плеер и т.д.) к порту USB на передней панели устройства.

#### Извлечение USB устройства из прибора

1. Выберите режим другой функции или дважды последовательно нажмите STOP (■).
2. Извлеките USB устройство из прибора.

- Не извлекайте USB устройство из работающего плеера.
- Можно воспроизводить музыкальные файлы (MP3/WMA), файлы изображений (JPEG) и видео-файлы.
- В данном приборе невозможно использовать USB HUB.
- Рекомендуемые карты памяти:  
Compact Flash Card (CFC), Micro Drive (MD), Smart Media Card (SMC), Memory Stick (MS), Secure Digital Card (SD), Multimedia Card (MMC), Memory Stick Pro (MS-Pro).
- Совместимы с: FAT16, FAT32
- Используйте только рекомендованные карты памяти.
- Устройства, для которых требуется установить дополнительное программное обеспечение при подключении к компьютеру, не поддерживаются.
- При использовании USB HDD, для обеспечения нормальной работы, убедитесь в том, чтобы был подключен сетевой шнур дополнительного оборудования к USB HDD. Поддерживается разделение накопителя на 2 логических диска. При наличии дополнительного раздела поддерживается до 4 разделов.
- Если в USB устройстве два или больше накопителя, на экране отображается папка накопителя. Если после выбора папки вы хотите вернуться к исходному меню, нажмите RETURN.
- Цифровые камеры и мобильные телефоны не поддерживаются.
- Поддерживается только USB 1.0/1.1. (если в плеер установлен накопитель USB 2.0, он работает с той же скоростью, что и накопитель USB 1.1.)

#### 12. PORT. IN Гнездо

#### для подключения ПОРТАТИВНОГО устройства

При подключении портативного устройства для воспроизведения музыки к гнезду PORT.IN на данном устройстве с помощью мини стерео-кабеля (Ø 3.5 мм) (в комплект поставки не входит) вы можете вывести звук от портативного устройства через динамик.

#### 13. STOP (СТОП)

### Операции с пульта дистанционного управления

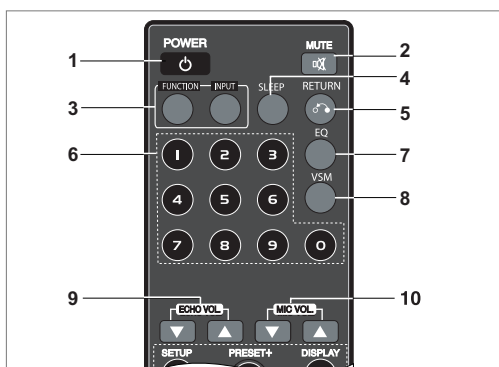

6

#### 1. ПИТАНИЕ

2. **MUTE (Приглушить звук):** Нажмите MUTE, чтобы приглушить звук прибора. Вы можете приглушить звук плеера, например, для того, чтобы ответить на звонок по телефону.

3. • **FUNCTION (ФУНКЦИЯ):** (DVD/CD → FM → AM)  
• **INPUT (ВХОД):** (USB → AUX → TV -AUDIO → PORTABLE)

4. **SLEEP (СПЯЩИЙ РЕЖИМ)** Вы можете включить функцию автоматического отключения ресивера DVD/CD в указанное время.

1. **Нажмите SLEEP, чтобы установить время перехода в спящий режим.** Время включения спящего режима отображается в окне дисплея.
2. **При каждом нажатии кнопки SLEEP настройки меняются в следующем порядке:** (ДИММЕР ВКЛ.) → СПЯЩИЙ РЕЖИМ 180 → 150 → 120 → 90 → 80 → 70 → 60 → 50 → 40 → 30 → 20 → 10 → (ДИММЕР ВЫКЛ.)

**Примечание:** Вы можете увидеть время, оставшееся до отключения ресивера DVD/CD. Нажмите SLEEP. Оставшееся время появляется в окне дисплея.

6. **RETURN (Назад)** Возврат в меню настроек (setup).

7. **Цифровые клавиши 0-9** позволяют выбрать сервис, номер программы непосредственно или выбрать опцию меню, имеющую номер.

6

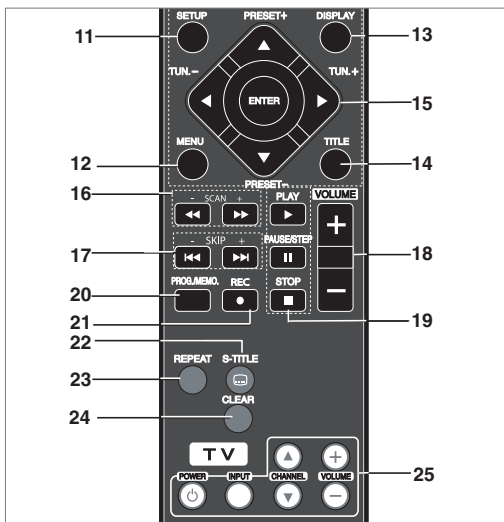

### 7. EQ (Эффект ЭКВАЛАЙЗЕРА)

Вы можете выбрать 7 различных фиксированных способов отображения звука. При каждом нажатии этой кнопки настройки меняются как показано ниже.

- **AUTO EQ (автоматический эквалайзер):** (AUTO EQ работает только с MP3 файлами, которые содержат информацию о файлах, записанных на DVD или функцию USB. (метка ID3 работает только с версией 1). - WMA файл переходит к нормальному режиму эквалайзера независимо от информации.
- NORMAL → NATURAL → (AUTO EQ) → POP → CLASSIC → ROCK → JAZZ → NORMAL...

**8. VSM** Нажмите VSM, чтобы установить виртуальный (VIRTUAL) звук. Вы можете наслаждаться эффектом окружающего звука, просто нажав на одно из заранее запрограммированных полей в соответствии с программой, которую хотите прослушать. Несколько раз нажмите кнопку VSM.

- 2 Ch Source (2-х канальный источник): BYPASS → VIRTUAL → ON STAGE → PLII MOVIE → PLII MUSIC → PLII MTRX → BYPASS...
- 5.1 Ch Source (Источник 5.1 канал): BYPASS → VIRTUAL → BYPASS

**9. ECHO VOL. (▼ / ▲):** Настройка уровня громкости эхо  
**10. MIC VOL. (▼ / ▲) :** Настройка уровня громкости микрофона.  
 - При подключенном микрофоне звук будет передаваться по всем каналам.

**11. SETUP (НАСТРОЙКА):** Вход или выход из меню настроек  
**12. MENU (МЕНЮ):** Доступ к меню, записанному на DVD диске.  
**13. DISPLAY**

1. Нажмите DISPLAY, чтобы вывести на экран различную информацию о диске. Отображаемые пункты могут отличаться в зависимости от типа диска или состояния функции воспроизведения.
2. Вы можете выбрать пункт, нажав ▲ / ▼, и изменить или выбрать настройку, нажав ◀ / ▶.

**14. TITLE (ЗАГОЛОВОК):** Если заголовок текущего DVD имеет меню, на экране появится меню заголовка. В противном случае может появиться меню диска.

- Title (Track) - Номер текущего заголовка (или дорожки)/Общее количество заголовков (или дорожек)
- Chapter - Номер текущей главы / общее количество глав.
- Time - Время с начала воспроизведения.
- Audio - Выбранный язык аудио или канала.
- Subtitle - Выбранный субтитр.
- Angle - Выбранный ракурс / общее количество ракурсов.
- Sound - Выбранный режим звука.

**Примечание:** Если кнопки не нажимать в течение нескольких секунд, дисплей экрана исчезает.

**15. ◀▶/▲▼ (влево/вправо/вверх/вниз)** выбор варианта в меню.

**ENTER** Подтверждение выбора меню.

**PRESET (▲/▼)** Нажмите несколько раз PRESET +/-, чтобы выбрать заранее записанную станцию.

Каждый раз при нажатии этой кнопки ресивер DVD/CD настраивается на одну из заранее записанных станций. Сначала сохраните радиостанции в памяти ресивера DVD/CD (см. «Предварительная настройка станций»).

**TUN. (-/+)** (◀/▶) Для проведения настройки вручную нажмите несколько раз TUN (-/+).

Для автоматической настройки нажмите и удерживайте TUN (-/+) на передней панели примерно в течение двух секунд.

**16. SCAN (◀◀/▶▶)** Нажмите SCAN (◀◀ или ▶▶) во время воспроизведения, чтобы выбрать желаемую скорость сканирования. DVD, DivX: ◀◀, ◀◀◀, ◀◀◀◀, ◀◀◀◀◀, or ▶▶, ▶▶▶, ▶▶▶▶, ▶▶▶▶▶

WMA/MP3, аудио CD: ◀◀(X2, X4, X8) или ▶▶(X2, X4, X8)

• **SLOW (◀◀/▶▶)** В режиме паузы нажмите SLOW (◀◀ или ▶▶), чтобы выбрать желаемую скорость.  
 DVD : ◀ (1/2, 1/4, 1/8, 1/16) или ▶ (1/2, 1/4, 1/8, 1/16)  
 DivX : ▶ (1/2, 1/4, 1/8, 1/16)

**17. ● SKIP (◀◀ / ▶▶)** Во время воспроизведения нажмите SKIP (◀◀ или ▶▶), чтобы перейти к следующей главе/дорожке или вернуться к началу текущей главы/дорожки. Дважды кратко нажмите SKIP ◀◀, чтобы вернуться к предыдущей главе/дорожке.

**18. VOLUME (+/-)** Настройка уровня громкости динамика.

**19. ● PLAY (▶)** - Воспроизведение диска или файла.  
 - воспроизведение со скоростью 1,5.

**DVD MP3 WMA ACD**

Вы можете быстро просмотреть фильм или прослушать музыку. Скорость 1,5 позволяет вам просматривать изображения и прослушивать музыку быстрее нормальной скорости диска.

1. Нажмите кнопку PLAY во время воспроизведения на нормальной скорости. Раздастся звук и изображение на экране начнет двигаться со скоростью 1,5.

2. Чтобы вернуться к нормальной скорости, нажмите кнопку PLAY.  
 - Если вы подключаете микрофон при воспроизведении на скорости 1,5, то произойдет переключение к воспроизведению на нормальной скорости, а после отключения микрофона воспроизведение будет продолжено на нормальной скорости.

- Состояние режима FM. Выбор режима MONO или STEREO осуществляется нажатием кнопки PLAY на пульте дистанционного управления.

• **PAUSE/STEP (||)** Во время воспроизведения нажмите || PAUSE/STEP, чтобы на время остановить воспроизведение. **ALL**

Несколько раз нажмите ||, чтобы осуществить покадровое воспроизведение. **DVD DivX**

• **STOP (■) (СТОП)**

**20. PROG./MEMO.** Вход или выход из меню Программа.  
 Введите в приемник частоту радиостанции.

**21. REC (●) - Запись USB**

Эта функция позволяет вам записывать музыку на подсоединенное устройство записи на USB с аудио CD.  
**Перед записью USB прочитайте примечания на стр. 15.**

1. Вставьте USB устройство, на котором имеется достаточно места, в порт USB устройства.

2. Выберите DVD/CD, с которого будет осуществлена запись, нажав кнопку FUNCTION на пульте дистанционного управления.  
 AUDIO CD - Нажмите ▲ / ▼, чтобы выбрать желаемую дорожку/файл

3. Нажмите REC (●) на пульте дистанционного управления, чтобы начать запись. На дисплее начнет мигать «USB REC».

- Когда вы начинаете запись USB, вы можете следить за ходом завершения записи в процентах по линейке хода записи в окне дисплея.

4. Файл будет сохранен в папке CD\_REC в формате «TRK\_001 .mp3».

5. Чтобы остановить запись, нажмите STOP.

#### Запись АУДИО CD на USB

**Запись одной дорожки:** Если запись USB включена во время воспроизведения CD, то на USB будет записана единственная дорожка.

**Запись всех дорожек:** При нажатии кнопки USB Rec при остановленном CD будут записаны все дорожки.

**Запись списка программы:** Запись на USB после выбора дорожек и нажатия кнопки RPOG./MEMO., если вы хотите записать желаемые дорожки.

#### 22. СУБТИТР

Нажмите S-TITLE во время воспроизведения, чтобы выбрать желаемый язык субтитров.

#### 23. REPEAT (ПОВТОРИТЬ) Нажмите несколько раз REPEAT во время воспроизведения, чтобы выбрать желаемый режим повтора.

DVD-видео диски: Глава/Заголовок/ Выкл.

Аудио CD, DivX/MP3/WMA диски: Дорожка/Все/Выкл

#### 24. CLEAR (ОЧИСТИТЬ) Удалить номер дорожки в меню программы.

#### 25. TV - Управление телевизором

Ваш пульт дистанционного управления помимо управления ресивером DVD/CD обладает ограниченными функциями управления телевизором LG. Для управления вашим телевизором LG следуйте инструкциям, приведенным ниже.

#### Настройка кодов дистанционного управления для телевизора LG

1. Удерживайте **POWER (TV)** и несколько раз нажмите кнопку **CHANNEL(▲▼)**, пока телевизор не включится или не выключится.
2. Кнопки **POWER (TV)**, **CHANNEL(▲▼)**, **VOLUME (+/-)** и **INPUT** на пульте дистанционного управления используются для управления телевизором LG.

**Примечание:** Если с помощью пульта дистанционного управления невозможно управлять вашим телевизором, попробуйте ввести другой код или используйте пульт дистанционного управления, входящий в комплект поставки вашего телевизора. (LG и Gold Star). Вследствие разнообразия кодов, используемых производителями, НАША КОМПАНИЯ не может гарантировать, что ваш пульт дистанционного управления сможет работать с телевизором LG каждой модели.

## Настройка

### Начальные установки

С помощью меню настроек вы можете изменить установки различных элементов, например, изображения и звука. Также среди прочего вы можете задать язык субтитров и меню настроек. Все элементы меню настроек подробно рассмотрены на страницах с 7 по 9.

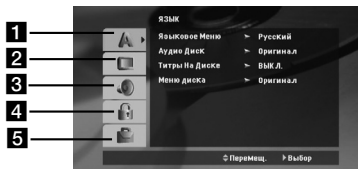

- 1 LANGUAGE (ЯЗЫК) - Меню языка / Аудио Диск / Титры На Диске / Меню На Диске
- 2 DISPLAY (ДИСПЛЕЙ) - Формат ТВ изображения / Режим дисплея / Progressive Scan (Прогрессивное сканирование) / ТВ выход выберите
- 3 AUDIO - Настройка акустической системы 5.1 / DRC (Dynamic Range Control - Управление динамическим диапазоном) / Вокал / Semi Karaoke
- 4 БЛОКИРОВКА (Родительский контроль) - Рейтинг / ПАРОЛЬ / Региональный код
- 5 Другие - PBC / DivX(R) VOD Регистрация / REC Bitrate

**Чтобы вывести на экран меню и убрать меню с экрана:**

Чтобы отобразить меню, нажмите кнопку SETUP. При повторном нажатии на кнопку SETUP будет выполнен возврат на исходный экран.

**Для перехода на следующий уровень :** Нажмите на пульте дистанционного управления кнопку ►.

**Для перехода на предыдущий уровень :** Нажмите на пульте дистанционного управления кнопку ◀.

### Общие указания по использованию меню

1. Нажмите SETUP. Появится меню настроек.
2. Выберите нужную опцию с помощью кнопок ▲ / ▼, а затем нажмите ► для перехода на второй уровень. На экране будет отображена текущая установка для выбранного элемента, а также возможные альтернативные установки.
3. Используйте кнопки ▲ / ▼ для выбора второй требуемой опции, а затем нажмите ► для перехода на третий уровень.
4. Используйте кнопки ▲ / ▼ для выбора нужной установки, а затем нажмите ENTER для подтверждения выбора. Для некоторых элементов требуется выполнить дополнительные шаги.
5. Для выхода из меню настроек нажмите SETUP или PLAY.



## LANGUAGE (ЯЗЫК)

**Меню языка:** Выберите язык для меню настроек и отображения информации на экране.

### Аудио Диск / Титры На Диске / Меню На Диске

Выберите язык для трека аудио (аудиодиск), субтитров и меню диска.

**Original (Оригинальный)** - Переключение к оригинальному языку, на котором был записан диск.

**Other (Другой)** - Чтобы выбрать другой язык, нажмите цифровую клавишу, а затем ENTER, чтобы ввести соответствующий 4-значный номер в соответствии с перечнем кодов языков, приведенным на стр. 13. Если вы ввели неверный код языка, нажмите CLEAR.

## DISPLAY (ДИСПЛЕЙ)

### Формат ТВ изображения

**4:3** - Выбрать, если подключен стандартный телевизор с форматом изображения 4:3.

**16:9** - Выбрать, если подключен стандартный телевизор с форматом изображения 16:9.

**Режим дисплея:** Настройки режима дисплея работают только когда формат изображения телевизора установлен на «4:3».

**Letterbox** - Вывод широкоформатного изображения с черными полосами сверху и внизу экрана.

**Panscan** - Автоматическое отображение широкоформатного изображения во весь экран с обрезкой части изображения, которая выходит за рамки экрана.

### Progressive Scan (Прогрессивное сканирование)

Видео с прогрессивной разверткой обеспечивает изображение более высокого качества с меньшим мерцанием. Если вы используете гнезда компонентного видео для подключения телевизора или монитора, совместимого с сигналом в режиме прогрессивной развертки, установите для варианта [Progressive Scan] значение [On]. Нажмите ENTER.

- Если вы не нажмете ENTER в течение 10 секунд, будет автоматически установлено значение [OFF].

- Если у вас нет телевизора с прогрессивной разверткой, при включенном режиме прогрессивной развертки (значение - [on]) картинка не будет отображена на экране. (В этом случае нажмите и удерживайте кнопку STOP на пульте дистанционного управления в течение 5 секунд. Значение изменится на [OFF] (Выкл.).)

**ТВ выход выберите** - Выбор варианта в соответствии с типом подключения телевизора. [YPrPb]: Когда телевизор подключен к гнездам КОМПОНЕНТНОГО ВЫХОДА/ КОМПОНЕНТНОМУ прибору. [RGB]: Когда телевизор подключен к разъему SCART.  
- При подключении к RGB, КОМПОНЕНТНОМУ ВЫХОДУ не работает.  
- При включенной прогрессивной развертке (сканировании) [on], режим выбора выходного сигнала телевизора не активен.

## AUDIO (АУДИО)

Каждый DVD диск имеет несколько вариантов вывода аудио сигнала. Настройте варианты выходного сигнала AUDIO ресивера в соответствии с типом системы, которую вы используете.

### Настройка акустической системы 5.1

Проведите следующие настройки для встроенного декодера акустической системы окружающего звука 5.1.

1. Нажмите ENTER и появится меню настройки акустической системы 5.1 (5.1 Speaker Setup).
2. Чтобы выбрать желаемый динамик, воспользуйтесь кнопкой ◀/▶.
3. Настройте параметры при помощи кнопок ▲/▼/◀/▶.
4. После настройки вернитесь к предыдущему меню, нажав на кнопку RETURN.

**Выбор AC** Выберите AC, которую необходимо настроить (фронтальная AC (левая), центральная AC, фронтальная AC (правая), тыловая AC (правая), тыловая AC (левая), сабвуфер).

**Примечание:** Некоторые установки AC запрещены лицензионным соглашением фирмы Dolby Digital.

**Габариты** Поскольку настройки AC неизменны, этот параметр изменить невозможно.

**Громкость** Регулировку уровня громкости выбранной AC выполняйте кнопками ◀/▶. (-6дБ ~ +6дБ)

**Дистанция** После подключения динамиков к вашему DVD/CD-ресиверу требуется настройка расстояния, которая позволяет установить для динамиков дистанцию, которую проходит звук, прежде чем достичь установленную позицию слушателя. Это обеспечивает одновременное поступление звука к слушателю от каждого динамика. Для регулировки расстояния до выбранного динамика используйте кнопки ◀/▶.

### Тест

Нажимая кнопки ◀/▶, можно протестировать сигналы для каждого динамика. Отрегулируйте громкость для согласования громкости тестовых сигналов из памяти системы.

передний левый (L) → центральный → передний правый (R)  
→ задний правый (R) → задний левый (L) → сабвуфер

### DRC (Dynamic Range Control - Управление динамическим диапазоном)

Делает звук чище при уменьшении уровня громкости (только Dolby Digital). Для включения этого эффекта выберите [On].

### Вокал

Установите вариант Вокал на [On] (Вкл.) только при воспроизведении многоканального караоке DVD. Каналы караоке на диске будут смешиваться с обычным стерео-звуком.

### Semi Karaoke

Когда глава / заголовок / дорожка полностью окончена, эта функция показывает счет на экране в сопровождении звука фанфар

#### Функция Semi Karaoke включена:

- Включите функцию «Semi Karaoke».  
Когда вы заканчиваете пение, на экране появляется счет.

#### Функция Semi Karaoke выключена:

- Выключите функцию «Semi Karaoke».  
На экране не появится счет, фанфары не звучат  
Диски, для которых доступна функция

- «Semi Karaoke»:
- DVD диски
- DVD Караоке-диски

#### Примечания:

- Данная функция работает в режиме DVD/CD.
- Функция Semi Karaoke (неполное караоке) доступна только при подсоединенном микрофоне.
- При просмотре фильмов отключите функцию Semi Karaoke в меню SETUP и смотрите фильм, отключив микрофон, в том случае, если звучат фанфары или появляется счет при смене главы.
- В том случае, если длина главы на диске не превышает 1 минуты, счет не появляется в окне дисплея

### БЛОКИРОВКА (Родительский контроль)

**Рейтинг** : Блокирует воспроизведение дисков DVD в зависимости от рейтинга содержимого.

Не все диски классифицированы.

1. Выберите в меню БЛОКИРОВКА функцию "Пароль" и нажмите ►.
2. Чтобы получить доступ к опциям меню БЛОКИРОВКА, введите созданный вами пароль. Если вы ещё его не ввели, на пароль высветится запрос.  
Наберите пароль и нажмите ENTER. Для подтверждения пароля наберите его ещё раз и нажмите ENTER. Если вы ошиблись при наборе пароля, но ещё не нажали ENTER, нажмите CLEAR.
3. Выберите рейтинг от 1 до 8 с помощью кнопок ▲ / ▼.  
**Рейтинг 1-8:** Рейтинг "единица" (1) имеет максимальное количество ограничений, а рейтинг "восемь" (8) является наименее ограничивающим.  
**Открыть:** При выборе разблокировки родительский контроль будет выключен, и диски будут воспроизводиться полностью без ограничений.
4. Нажмите ENTER, чтобы подтвердить ваш выбор рейтинга, а затем нажмите SETUP, чтобы выйти из меню.

**ПАРОЛЬ:** Вы можете ввести или изменить пароль.

1. Выберите в меню БЛОКИРОВКА функцию Password (Пароль) и нажмите ►.
2. Следуйте указаниям второго этапа в предыдущем пункте (Классификация).  
Для того, чтобы изменить пароль, нажмите ENTER, когда высветится функция Change (Изменить). Введите старый пароль, затем наберите и подтвердите ваш новый пароль.
3. Нажмите SETUP, чтобы выйти из меню.

#### Если Вы забыли свой пароль

Если вы забыли свой пароль, вы можете его удалить следующим образом:

1. Нажмите SETUP, чтобы отобразилось меню Настройки.
2. Наберите шестизначное число "210499" и нажмите ENTER. Пароль удалён.

### Региональный код

Введите код региона, стандарты которого были использованы для определения рейтинга видеодиска DVD, в соответствие со списком на стр. 13.

1. Выберите "Региональный код" в меню БЛОКИРОВКА, а затем нажмите ►.
2. Перейдите к шагу 2, как описано в предыдущем параграфе (Рейтинг).
3. Выберите первый символ с помощью кнопок ▲ / ▼.
4. Нажмите ► и выберите второй символ при помощи кнопок ▲ / ▼.
5. Нажмите ENTER, чтобы подтвердить ваш выбор региональный код.

### Другие

**PBC (Контроль воспроизведением)** – Контроль воспроизведением обеспечивает особые характеристики управления, которые предусмотрены на некоторых дисках. Выбрать [On] для использования этой особенности.

#### DivX(R) VOD Регистрация

Мы предоставляем вам код регистрации в системе DivX® VOD (видео по требованию), при помощи которого вы сможете арендовать или приобретать видеофайлы при помощи сервиса DivX® VOD. За более подробной информацией обратитесь на сайт [www.divx.com/vod](http://www.divx.com/vod).

1. Выберите параметр "DivX(R) VOD", затем нажмите ►.
2. Нажмите ENTER, пока выбран режим «Select» (выбор) и отображается код регистрации.  
При помощи данного кода вы можете арендовать или приобрести видеофильмы в системе DivX® VOD на сайте [www.divx.com/vod](http://www.divx.com/vod). Выполните приведенные инструкции и загрузите файл на диск для дальнейшего воспроизведения на плеере.
3. Для выхода нажмите ENTER.

**Примечание** : Загруженные файлы можно воспроизвести только на вашем плеере.

**REC Bitrate:** Установите скорость передачи данных для записи USB на 96 кбит/с или 128 кбит/с (см. стр. 8)

## Предварительная настройка станций

В память можно занести 50 станций в диапазонах FM или AM. Перед настройкой убедитесь, что вы снизили громкость до минимума.

1. Нажимайте кнопку FUNCTION до тех пор, пока в окне дисплея не появится символ FM или AM.
2. При каждом нажатии кнопки FUNCTION вы будете попеременно выбирать FM или AM.
3. Нажмите и удерживайте кнопку TUN./(-+) в течение двух секунд, пока индикация частоты не начнет изменяться, затем отпустите.  
Сканирование остановится, как только DVD/CD-ресивер найдет станцию.
4. Нажмите кнопку PROG./MEMO. пульта дистанционного управления.  
На дисплее замигает номер, под которой будет записана станция.
5. Нажмите кнопку PRESET +/- пульта дистанционного управления, чтобы выбрать номер предварительной установки.
6. Нажмите кнопку PROG./MEMO. пульта дистанционного управления еще раз.  
Станция занесена в память.
7. Для занесения других станция повторите шаги с 3 по 6.

#### Настройка на станцию со слабым сигналом

Для настройки на станцию вручную в шаге 2 последовательно нажимайте TUN./(-+).

#### Удаление всех занесённых в память станций

Нажмите и удерживайте кнопку PROG./MEMO. примерно две секунды, пока на дисплее не начнет мигать сообщение "ERASE ALL", после чего снова нажмите PROG./MEMO. для сброса всех станций.

- Если вы случайно зашли в режим "ERASE ALL" и вы не хотите ничего удалять, ничего не нажимайте. После нескольких секунд сообщение "ERASE ALL" исчезнет с дисплея и ресивер перейдет в нормальный режим.

#### Примечание

Если все ячейки памяти заняты, на дисплее появится сообщение FULL, а номер станции замигает. Для изменения номера станции выполните шаги 5–6, как указано выше.

## Воспроизведение аудио компакт-диска или файла формата MP3/WMA/JPEG/DivX

### Воспроизведение аудио компакт-дисков или файлов формата MP3/WMA

Плеер позволяет воспроизводить аудио компакт-диски или файлы в форматах MP3/WMA, записанные на дисках.

#### MP3 / WMA / аудио компакт-диски

Как только вы вставляете диск в дисковод плеера, на экране телевизора появляется меню. Нажимайте кнопки

▲ / ▼, чтобы выбрать дорожку / файл, а затем нажмите кнопку PLAY или ENTER, после чего начинается воспроизведение. Вы можете воспользоваться разнообразными функциями управления воспроизведением. Обратитесь на стр. 6, 7 или 8.

#### ID3 TAG

При воспроизведении файлов, содержащих такую информацию, как, например, название трека, вы можете просмотреть ее, нажав DISPLAY. [ Song, Title, Artist, Album, Year, Comment ]

-В MP3 файле будет использована метка ID3.

**Примечание:** Когда вы выбираете песню с файла MP3/WMA, эта модель может не работать с ЦИФРОВЫМ ключом на пульте дистанционного управления.

#### Совет:

- Нажмите MENU для перехода на следующую страницу.
- На компакт-диске, содержащем вместе с MP3/WMA файлы JPEG, можно переключаться между MP3/WMA и JPEG. Нажмите TITLE, и в верхней части меню будет выделена надпись MUSIC или PHOTO.
- AUTO EQ установлен для WMA/MP3 файлов на DVD/CD, функции USB.

### Воспроизведение по программе

Данная функция позволяет сохранить порядок любимых треков на данном диске в памяти плеера. Программа может содержать до 30 треков (аудиодиск/MP3/WMA).

1. Вставьте диск. Аудио CD MP3/WMA диски:
2. Выберите дорожку из «Списка» (List), а затем нажмите PROG./MEMO. В окне дисплея появится иконка «», затем нажмите ENTER, чтобы поместить выбранную дорожку в список «Программа» (Program). Повторите эти шаги для внесения дополнительных дорожек в список.
3. Выберите дорожку, которую вы хотите воспроизвести в списке «Программа». Нажмите MENU, чтобы перейти к следующей странице.
4. Чтобы начать, нажмите PLAY или ENTER. Воспроизведение начнется в том порядке, в котором вы ввели дорожки в программу. Воспроизведение прекращается после однократного воспроизведения всех дорожек, включенных в список «Программа».
5. Чтобы вернуться к нормальному воспроизведению из воспроизведения по программе, выберите дорожку на AUDIO CD (или MP3/WMA) списке, а затем нажмите PLAY.

#### Повтор дорожек внесенных в программу

1. Нажмите REPEAT при воспроизведении диска. Появится иконка повтора.
2. Нажмите REPEAT, чтобы выбрать желаемый режим повтора.
  - TRACK (Дорожка): повтор текущей дорожки
  - ALL (Все): повтор всех дорожек из списка программы.
  - Off (выкл.) (Не отображать): отключить повторное воспроизведение.

#### Удаление дорожки из списка программы

1. Используйте ▲ / ▼, чтобы выбрать дорожку, которую вы хотите стереть из списка «Программы».
2. Нажмите CLEAR. Повторите эти шаги для стирания дополнительных дорожек из списка.

#### Стирание всего списка программы

Нажмите PROG./MEMO., после этого появится иконка .

Используйте ▲ / ▼, чтобы выбрать иконку «Стереть все» (Clear All), а затем нажмите ENTER.

#### Примечание:

- Программы также очищаются при извлечении диска.
- Во время воспроизведения функция AUTO skip (автоматический переход) не поддерживается

### Просмотр JPEG файла

Данный плеер способен воспроизводить диски с JPEG файлами. Перед воспроизведением записи JPEG прочитайте примечания к вопросам записи JPEG, которые приведены на стр. 15.

1. Вставьте диск и задвиньте лоток. На экране ТВ появится меню PHOTO.
2. Нажимая кнопки ▲ / ▼, выберите каталог и нажмите ENTER. Будет выведен список файлов в каталоге. Если при просмотре списка файлов вы желаете вернуться к списку предыдущего каталога, с помощью кнопок ▲ / ▼ на пульте дистанционного управления выделите  и нажмите ENTER.
3. При необходимости просмотра отдельного файла с помощью кнопок ▲ / ▼ выделите файл и нажмите ENTER или PLAY. Начнется процедура просмотра файла. При просмотре файла вы можете нажать кнопку STOP для перехода в предыдущее меню (меню JPEG).

#### Сведения:

Существует четыре режима скорости просмотра слайдов  : > медленный, >> нормальный, >>> быстрый.

Для ▲ ▼ ◀ ▶ выбора скорости используйте кнопки.

Затем с помощью кнопки ◀ / ▶ выберите режим, который хотите использовать, и нажмите кнопку ENTER.

**Показ слайдов :** С помощью кнопок ▲ ▼ ◀ ▶ выделите значок  (показ слайдов) и нажмите ENTER.

#### Показ неподвижного изображения:

1. В процессе показа слайдов нажмите PAUSE/STEP. После этого плеер перейдет в режим паузы.
2. Для возврата в режим показа слайдов нажмите PLAY или снова PAUSE/STEP.

#### Прослушивание музыки во время слайд-шоу:

Вы можете прослушивать музыку во время просмотра слайд-шоу, если диск содержит вместе музыкальные файлы и фотографии.

Нажмите ▲ / ▼ / ◀ / ▶, чтобы выделить иконку , затем нажмите ENTER, чтобы начать слайд-шоу.

- Во время воспроизведения музыкального ФОТОАЛЬБОМА вы не можете настроить режим звука и ВИРТУАЛЬНЫЙ звук [VSM].

#### Переход к другому файлу

Нажмите SKIP (◀◀ или ▶▶) один раз во время просмотра картинки, чтобы перейти к следующему или предыдущему файлу.

#### Вращение картинки

Нажмите ▲ / ▼ во время показа картинки, чтобы повернуть изображение по часовой стрелке или против часовой стрелки.

## Воспроизведение файлов фильмов DivX

С помощью ресивера вы можете воспроизвести файл DivX, записанный в USB устройстве или на диске DivX

1. Вставьте диск и закройте лоток. На экране телевизора появляется меню MOVIE.
2. Нажмите ▲ / ▼, чтобы выбрать папку, а затем нажмите ENTER. Появляется список файлов в папке. Если вы находитесь в списке файлов и хотите вернуться к списку папок, используйте кнопки ▲ / ▼ на пульте дистанционного управления, чтобы выделить **[L]**, и нажмите ENTER.
3. Если вы хотите просмотреть конкретный файл, нажмите ▲ / ▼, чтобы выделить этот файл, и нажмите ENTER или PLAY.
4. Чтобы выйти, нажмите STOP.

### Подсказки:

- Нажмите MENU, чтобы перейти к следующей странице.
- На CD с записанными MP3/WMA, JPEG и MOVIE файлами вы можете переключаться между меню MUSIC, PHOTO и MOVIE. Нажмите TITLE и MUSIC, в верхней части меню выделится слово PHOTO и MOVIE.

### Примечания:

- Проверьте, чтобы был выбран режим «SUBTITLE ON» (Субтитры вкл.), для этого следует нажимать на субтитр файла каждый раз перед воспроизведением DivX файла.
- Если субтитры файла записаны более чем на двух языках, доступны только оригинальные субтитры.
- Во время воспроизведения музыкального файла DivX вы не можете настроить режим звука и ВИРТУАЛЬНЫЙ звук [VSM].

### Замечание по воспроизведению субтитра DivX

Если субтитры не отображаются должным образом во время воспроизведения, нажмите и удерживайте кнопку S-TITLE в течение примерно 3 секунд, затем нажмите S-TITLE, чтобы выбрать код другого языка, пока субтитры не будут отображаться должным образом.

## Дополнительные функции

### Поиск по времени **DVD** **DivX**

Для начала воспроизведения в любой заданный момент времени на диске:

1. Нажмите во время воспроизведения кнопку DISPLAY.
2. Нажимая ▲ / ▼, выберите значок часов, после чего появится "--:--:--".
3. Введите требуемое начальное время в часах, минутах и секундах в порядке слева направо. Если вы ввели неправильные числа, нажмите CLEAR (очистить), чтобы стереть их. Затем введите правильные числа.
4. Нажмите ENTER для подтверждения введенных данных. Воспроизведение начнется с заданного момента времени.

**Экранная заставка** Экранная заставка появляется, когда DVD-плеер находится в режиме остановки в течение приблизительно пяти минут.

### Запоминание последнего кадра **DVD** **ACD**

Данный плеер сохраняет в памяти последний кадр с последнего просмотренного диска. Последний кадр остается в памяти, даже если вы уберете диск из плеера или выключите питание. Если вы загрузите диск, содержащий записанный в память кадр, этот кадр будет автоматически вызван.

### Примечание:

Данный плеер не сохранит кадр с диска, если вы выключите плеер, не запустив проигрывание диска.

### Выбор системы

Вы должны выбрать систему, соответствующую системе вашего телевизора. Если в окне дисплея появляется сообщение «NO DISC» (Диск отсутствует), нажмите и удерживайте кнопку PAUSE/STEP на пульте дистанционного управления в течение более 5 секунд, чтобы выбрать систему (PAL, NTSC или AUTO).

- Если выбранная система не соответствует системе телевизора, передача цветов может быть нарушена.

**NTSC:** Выбирайте, когда DVD/CD ресивер подключен к телевизору с системой NTSC.

**PAL:** Выбирайте, когда DVD/CD ресивер подключен к телевизору с системой PAL-TV.

**AUTO:** Выбирайте, когда DVD/CD ресивер подключен к телевизору с мультисистемой.

## Справка

### Коды языков

Используйте данный список для выбора языка, необходимого для следующих начальных установок:  
Аудио Диск, Титры на диске, Меню на диске.

Язык	Код	Язык	Код	Язык	Код	Язык	Код
Абхазский	6566	Фиджи	7074	Лингальский	7678	Сингалезский	8373
Афар	6565	Финский	7073	Литовский	7684	Словацкий	8375
Африкаанс	6570	Французский	7082	Македонский	7775	Словенский	8376
Албанский	8381	Галицийский	7176	Малагасийский	7771	Сомалийский	8379
Амехарик	6577	Грузинский	7565	Малайский	7783	Испанский	6983
Арабский	6582	Германия	6869	Малайала	7776	Суданский	8385
Армянский	7289	Греческий	6976	Мальтийский	7784	Суахили	8387
Ассамский	6583	Гренландский	7576	Маори	7773	Шведский	8386
Азербайджанский	6590	Гуарани	7178	Марати	7782	Тагальский	8476
Башкирский	6665	Гуджарати	7185	Молдавский	7779	Таджикский	8471
Баскский	6985	Хауса	7265	Монгольский	7778	Тамильский	8465
Бенгальский; Банга	6678	Иврит	7387	Наури	7865	Татарский	8484
Бутани	6890	Хинди	7273	Непальский	7869	Телугу	8469
Бихари	6672	Венгерский	7285	Норвежский	7879	Тайский	8472
Бретонский	6682	Исландский	7383	Ория	7982	Тибетский	6679
Болгарский	6671	Индонезийский	7378	Пенджабский	8065	Тигринья	8473
Бирманский	7789	Интерлингва	7365	Пушту	8083	Тонго	8479
Белорусский	6669	Ирландский	7165	Персидский	7065	Турецкий	8482
Камбоджийский	7577	Итальянский	7384	Польский	8076	Туркменский	8475
Каталонский	6765	Японский	7465	Португальский	8084	Тви	8487
Китайский	9072	Яванский	7487	Кечуа	8185	Украинский	8575
Кориканский	6779	Канадский	7578	Ретороманский	8277	Урду	8582
Хорватский	7282	Кашмир	7583	Румынский	8279	Узбекский	8590
Чехия	6783	Казахский	7575	Русский	8285	Вьетнамский	8673
Датский	6865	Киргизский	7589	Самоа	8377	Волапок	8679
Голландский	7876	Корейский	7579	Санскрит	8365	Уэльский	6789
Английский	6978	Курдский	7585	Шотландский	7168	Вола	8779
Эсперанто	6979	Лаосский	7679	Сербский	8382	Хоса	8872
Эстонский	6984	Латынь	7665	Сербскохорватский	8372	Идиш	7473
Фарси	7079	Латышский	7686	Шона	8378	Йоруба	8979
				Синди	8368	Зулусский	9085

### Коды стран

Выбирайте код страны из данного списка.

Страна	Код	Страна	Код	Страна	Код	Страна	Код
Афганистан	AF	Эфиопия	ET	Малайзия	MY	Саудовская Аравия	SA
Аргентина	AR	Фиджи	FJ	Мальдивские острова	MV	Сенегал	SN
Австралия	AU	Финляндия	FI	Мексика	MX	Сингапур	SG
Австрия	AT	Франция	FR	Монако	MC	Республика Словакия	SK
Бельгия	BE	Германия	DE	Монголия	MN	Словения	SI
Бутан	BT	Великобритания	GB	Марокко	MA	Южная Африка	ZA
Боливия	BO	Греция	GR	Непал	NP	Южная Корея	KR
Бразилия	BR	Гренландия	GL	Нидерланды	NL	Испания	ES
Камбоджа	KH	О-ва Херл и МакДоналд	NM	Антильские острова (гол.)	AN	Шри-Ланка	LK
Канада	CA	Гонконг	HK	Новая Зеландия	NZ	Швеция	SE
Чили	CL	Венгрия	HU	Нигерия	NG	Швейцария	CH
Китай	CN	Индия	IN	Норвегия	NO	Тайвань	TW
Колумбия	CO	Индонезия	ID	Оман	OM	Таиланд	TH
Конго	CG	Израиль	IL	Пакистан	PK	Турция	TR
Коста-Рика	CR	Италия	IT	Панама	PA	Уганда	UG
Хорватия	HR	Ямайка	JM	Парагвай	PY	Украина	UA
Республика Чехия	CZ	Япония	JP	Филиппины	PH	США	US
Дания	DK	Кения	KE	Польша	PL	Уругвай	UY
Эквадор	EC	Кувейт	KW	Португалия	PT	Узбекистан	UZ
Египет	EG	Ливия	LY	Румыния	RO	Вьетнам	VN
Сальвадор	SV	Люксембург	LU	Российская Федерация	RU	Зимбабве	ZW

## Устранение возможных неисправностей

Проверьте по следующему руководству возможные причины неполадок, прежде чем обращаться в ремонтную мастерскую.

Симптом	Причина	Метод устранения
Нет питания	<ul style="list-style-type: none"> <li>Отключен шнур питания</li> </ul>	<ul style="list-style-type: none"> <li>Надежно подсоедините штепсель шнура питания к сетевой розетке</li> </ul>
Питание включено, но DVD/CD-ресивер не работает	<ul style="list-style-type: none"> <li>Не вставлен диск</li> </ul>	<ul style="list-style-type: none"> <li>Вставьте диск. (Проверьте, светится ли индикатор DVD или аудио CD на дисплее DVD)</li> </ul>
Нет изображения	<ul style="list-style-type: none"> <li>Телевизор не настроен на прием сигнала DVD</li> </ul>	<ul style="list-style-type: none"> <li>Выберите соответствующий режим видеовхода телевизора так, чтобы на экране появилось изображение с DVD/CD-ресивера.</li> </ul>
	<ul style="list-style-type: none"> <li>Видеокабель подключен ненадежно</li> </ul>	<ul style="list-style-type: none"> <li>Тщательно подключите видеокабель к разъемам</li> </ul>
	<ul style="list-style-type: none"> <li>Выключен подключенный телевизор</li> </ul>	<ul style="list-style-type: none"> <li>Включите телевизор</li> </ul>
Отсутствует звук или он едва слышен	<ul style="list-style-type: none"> <li>Подключенное через аудиокабель оборудование не настроено на прием сигнала DVD</li> </ul>	<ul style="list-style-type: none"> <li>Выберите соответствующий режим устройства, получающего аудиосигнал так, чтобы прослушивать звук с DVD/CD-ресивера.</li> </ul>
	<ul style="list-style-type: none"> <li>Ненадежно подключены аудиокабели</li> </ul>	<ul style="list-style-type: none"> <li>Тщательно подключите аудиокабель к разъему</li> </ul>
	<ul style="list-style-type: none"> <li>Отключено питание оборудования, подключенное аудиокабелями</li> </ul>	<ul style="list-style-type: none"> <li>Включите оборудование, подключенное аудиокабелями</li> </ul>
	<ul style="list-style-type: none"> <li>Поврежден аудиокабель</li> </ul>	<ul style="list-style-type: none"> <li>Замените его новым кабелем.</li> </ul>
Воспроизводимое изображение искажено	<ul style="list-style-type: none"> <li>Загрязнен диск</li> </ul>	<ul style="list-style-type: none"> <li>Очистите диск</li> </ul>
Плеер DVD/CD не начинает воспроизведение	<ul style="list-style-type: none"> <li>Не вставлен диск</li> </ul>	<ul style="list-style-type: none"> <li>Вставьте диск. (Проверьте, светится ли индикатор DVD или аудио CD на дисплее DVD)</li> </ul>
	<ul style="list-style-type: none"> <li>Вставлен диск, воспроизведение с которого невозможно</li> </ul>	<ul style="list-style-type: none"> <li>Вставьте пригодный диск. (Проверьте тип диска, систему цветности и региональный код.)</li> </ul>
	<ul style="list-style-type: none"> <li>Диск перевернут</li> </ul>	<ul style="list-style-type: none"> <li>Поставьте диск стороной с записью вниз</li> </ul>
	<ul style="list-style-type: none"> <li>Диск положен неаккуратно</li> </ul>	<ul style="list-style-type: none"> <li>Положите диск в соответствующие направляющие лотка.</li> </ul>
	<ul style="list-style-type: none"> <li>Загрязнен диск</li> </ul>	<ul style="list-style-type: none"> <li>Очистите диск</li> </ul>
	<ul style="list-style-type: none"> <li>Установлен уровень рейтинга</li> </ul>	<ul style="list-style-type: none"> <li>Отмените функцию рейтинга или измените уровень рейтинга</li> </ul>
	<ul style="list-style-type: none"> <li>Загрязнены разъемы.</li> </ul>	<ul style="list-style-type: none"> <li>Протрите их тряпичной салфеткой, смоченной спиртом.</li> </ul>
Слышен резкий шум или гудение.	<ul style="list-style-type: none"> <li>Загрязнен диск</li> </ul>	<ul style="list-style-type: none"> <li>Очистите диск</li> </ul>
	<ul style="list-style-type: none"> <li>Акустические системы и компоненты системы ненадежно подсоединены.</li> </ul>	<ul style="list-style-type: none"> <li>Подсоедините акустические системы и компоненты системы.</li> </ul>
	<ul style="list-style-type: none"> <li>DVD/CD-ресивер расположен близко к телевизору.</li> </ul>	<ul style="list-style-type: none"> <li>Отодвиньте телевизор дальше от компонентов аудиосистемы.</li> </ul>
Невозможно настроить радиостанции.	<ul style="list-style-type: none"> <li>Антенны неудачно сориентированы или ненадежно подсоединены.</li> </ul>	<ul style="list-style-type: none"> <li>Надежно подсоедините антенны.</li> <li>Настройте антенны и при необходимости подсоедините внешнюю антенну.</li> </ul>
	<ul style="list-style-type: none"> <li>Сигнал радиостанций слишком слаб (при настройке в автоматическом режиме).</li> </ul>	<ul style="list-style-type: none"> <li>Настройтесь на станцию вручную.</li> </ul>
	<ul style="list-style-type: none"> <li>В память не занесено станций или память очищена (при настройке).</li> </ul>	<ul style="list-style-type: none"> <li>Настройте станции (страница 10).</li> </ul>
	<ul style="list-style-type: none"> <li>Сигнал радиостанций слишком слаб (при настройке в автоматическом режиме).</li> </ul>	<ul style="list-style-type: none"> <li>Настройтесь на станцию вручную.</li> </ul>
Пульт дистанционного управления не работает	<ul style="list-style-type: none"> <li>Пульт дистанционного управления не направлен на окно датчика на DVD/CD-ресивере</li> </ul>	<ul style="list-style-type: none"> <li>Направьте пульт дистанционного управления на датчик DVD/CD-ресивера.</li> </ul>
	<ul style="list-style-type: none"> <li>Пульт находится слишком далеко от DVD/CD-ресивера</li> </ul>	<ul style="list-style-type: none"> <li>Пользуйтесь пультом на расстоянии в пределах 23 футов (7 м)</li> </ul>
	<ul style="list-style-type: none"> <li>Между пультом и DVD/CD-ресивер находится препятствие</li> </ul>	<ul style="list-style-type: none"> <li>Устраните препятствие</li> </ul>
	<ul style="list-style-type: none"> <li>Разрядились элементы питания в пульте дистанционного управления</li> </ul>	<ul style="list-style-type: none"> <li>Замените элементы питания новыми</li> </ul>
Слишком темное изображение на дисплее на передней панели.	<ul style="list-style-type: none"> <li>На дисплее в данный момент ничего не отображается.</li> </ul>	<ul style="list-style-type: none"> <li>Нажмите кнопку SLEEP (Dimmer) на пульте дистанционного управления.</li> </ul>

**Совместимость диска MP3 / WMA с данным плеером ограничена следующим:**

- Частота дискретизации: В пределах 8-48 кГц (MP3), в пределах 22,05-48 кГц (WMA)
- Скорость передачи двоичных данных: В пределах 8-320 кбит/с (MP3), в пределах 32-256 кбит/с (WMA) Поддерживаемые версии: v2, v7, v8, v9
- Расширения файлов: «.mp3» / «.wma»
- Формат CD-ROM: ISO9660
- Мы рекомендуем вам использовать Easy-CD Creator, который создает файловую систему ISO 9660.
- Общее количество символов в имени файла: максимум 8 символов (исключая расширение файла mp3/wma)
- В имени файла не допускается использовать специальные символы, например, /?\*"<>!
- Общее количество файлов на диске не должно превышать 650.
- Этот плеер не поддерживает файлы с такими расширениями, как bmp, zip...
- В том случае, если во время последовательного воспроизведения в списке обнаружен такой файл, он будет автоматически пропущен.

**Потребителям следует учесть, что для загрузки MP3 / WMA файлов и музыки из Интернета требуется разрешение. Наша компания не уполномочена предоставить такое разрешение. Разрешение следует всегда получать у правообладателя.**

**Совместимость JPEG диска с данным плеером ограничена следующим:**

- Нормальный JPEG - максимальная ширина в пикселях: 8902 пикселя
- Прогрессивный JPEG - максимальная ширина в пикселях: 1609 пикселей
- Максимальное количество файлов: Не более 650.
- Некоторые диски могут не работать вследствие различий в форматах записи или из-за состояния диска.
- Расширения файлов: «.jpg»

**Совместимость диска DivX с данным плеером ограничена следующим:**

- Доступное разрешение: в пределах 720 x 576 (ш x в) пикселей
- Имя файла субтитров DivX может состоять из 45 символов.
- Если в имени файла DivX присутствует символ, который невозможно отобразить, то он может отображаться в виде знака «.».
- **Frame Rate (Частота кадров): Менше 30 кадров/с**
- Если видео и аудио структура записанных файлов не перемежаются, то выводится либо видео, либо аудио-сигнал.
- **Воспроизводимые DivX файлы:** «.avi», «.mpg», «.mpeg», «.divx».

- **Воспроизводимый формат субтитров:** SubRip (\*.srt/\*.txt), SAMI (\*.smi), Substation, Alpha (\*.ssa/\*.txt), MicroDVD (\*.sub/\*.txt), SubViewer 2.0 (\*.sub/\*.txt), VobSub (\*.sub)
- **Воспроизводимый формат кодека:** «DIVX3.xx», «DIVX4.xx», «DIVX5.xx», «MP43», «3IVX».
- **Воспроизводимый аудио-формат:** «AC3», «DTS», «PCM», «MP3», «WMA».
- Частота дискретизации: В пределах 32-48 кГц (MP3), в пределах 24-48 кГц (WMA)
- Скорость передачи двоичных данных: В пределах 32 - 320 кбит/с (MP3), в пределах 40 - 192 кбит/с (WMA)
- Максимальная скорость передачи данных: USB: 4 Мбит/с, CD: 4 Мбит/с, DVD: 7 Мбит/с
- Диски, отформатированные в системе Live file, не подлежат воспроизведению на данном плеере.
- Если имя файла фильма отличается от имени файла субтитров, то во время воспроизведения файла DivX субтитры могут не отображаться.
- При воспроизведения файла DivX, не соответствующего характеристикам DivXspes, он может отображаться неправильно.
- При воспроизведении файла DivX голосовой сигнал в микрофон не подается.

**Запись USB с помощью данного плеера ограничена следующим: Примечание:**

- Когда вы останавливаете запись во время воспроизведения, файл, записанный за это время, будет сохранен.
- Внешний жесткий диск, устройство для чтения нескольких карт памяти, прикрепленное устройство и MP3 плеер не поддерживаются.
- При записи в папку CD\_REC более 648 файлов на дисплее появляется сообщение «ERROR».
- В состоянии SACD, CD-G, DTS диск USB запись не работает.
- Во время записи USB звучание музыки, а также некоторые кнопки, за исключением POWER, STOP и SLEEP, могут не работать.
- При извлечении устройства или при отключении питания во время записи сохраненный MP3 файл не может быть воспроизведен или файл не будет сформирован.
- Время записи USB может отличаться в зависимости от скорости записи устройства
- Во время записи нельзя изменить настройки какой-либо функции или уровень громкости.
- При нажатии кнопки Res на пульте дистанционного управления все функции, установленные для режима отображения звука, переключаются на BYPASS.
- USB порт плеера невозможно подключить к ПК. Данный прибор нельзя использоваться в качестве устройства для хранения информации.
- Запись USB доступна в диапазоне частот 20 Гц - 16 кГц.

## Технические характеристики

**Основные характеристики**

Источник питания	См. этикетку на задней панели прибора.
Потребляемая мощность	См. этикетку на задней панели прибора.
Вес нетто	2,5 кг
Размеры (Ш x В x Г)	360 x 62 x 305 мм
Рабочие условия	Температура: от 5 до 35°C, Рабочее положение: горизонтальное
Рабочая влажность	от 5% до 85%

**Усилитель**

Выходная мощность	Фронтальный: 45Вт + 45Вт (Номинальная выходная мощность 30Вт, полный к-т гармоник 10 %)
	Центральный*: 45Вт
	Объемный*: 45Вт + 45Вт (Номинальная выходная мощность 30Вт, 40м при 1 кГц, полный к-т гармоник 10 %)
	Сабвуфер*: 75Вт (Номинальная выходная мощность 60 Вт, 80м при 30Гц, полный к-т гармоник 10 %)

**Акустические системы**

	SH33SD-S	SH33SD-W
Импеданс	4 Ом	8 Ом
Габариты (Ш x В x Г)	99 x 114 x 86 мм	156 x 325 x 320 мм
Вес нетто	0,35 кг	3,5 кг

**Конструкция и технические характеристики могут подвергаться изменениям без специального уведомления.**

┌

┐

└

┘