



UPUTSTVO ZA RUKOVANJE

DVD plejer

Pre nego što pustite uređaj u rad, dobro pročitajte ovo uputstvo i sačuvajte ga za ubuduće.

MODEL

DP560B DP560

DP561B DP561

DP561BW

P/NO : MFL63621717

SRPSKI

Mere predostrožnosti



OPREZ
NE OTVARAJTE, RIZIK OD
STRUJNOG UDARA



OPREZ: DA BISTE SMANJILI RIZIK OD STRUJNOG UDARA, NEMOJTE DA UKLANJATE POKLOPAC (ILI ZADNJU STRANU) OVOG UREĐAJA. UNUTRA NEMA DELOVA KOJE SAM KORISNIK MOŽE DA POPRAVLJA. ZA POPRAVKU SE OBRATITE KVALIFIKOVANOM OSOBLJU SERVISIA.



Simbol munje unutar jednakostraničnog trougla upozorava korisnika na prisustvo opasnog neizolovanog napona unutar proizvoda koji može biti dovoljan da stvori rizik od strujnog udara.



Uzvičnik unutar jednakostraničnog trougla upozorava korisnika na važne instrukcije o radu i održavanju (servisiranju) koje se mogu naći u uputstvu koje prati uređaj.

UPOZORENJE: DA BISTE SPREČILI POJAVU POŽARA ILI STRUJNI UDAR, NE IZLAŽITE OVAJ UREĐAJ KIŠI ILI VLAGI.

UPOZORENJE: Nemojte instalirati ovu opremu u nekom skućenom prostoru kao što su na primer police za knjige ili u nekim sličnim elementima.

OPREZ: Nemojte da blokirate otvore za ventilaciju. Instalirajte prema uputstvima datim od strane proizvođača. Slotovi i otvori na kućištu postoje zbog ventilacije da bi se omogućio pouzdani rad uređaja i da bi se zaštitio od pregrevanja. Otvori ne treba nikada da se blokiraju postavljanjem uređaja na krevet, kauč, tepih ili ostale slične površine. Uređaj ne treba da se stavlja u ormarije ili ugradne police sve dok se ne obezbedi pravilna ventilacija ili dok se ne ispune svi zahtevi prema instrukcijama proizvođača.

UPOZORENJE: Ovaj uređaj koristi laserski sistem.

Da biste osigurali pravilnu upotrebu ovog proizvoda, molimo vas da pažljivo pročitate ovo uputstvo za upotrebu i da ga čuvate ako zatreba. Za održavanje uređaja, kontaktirajte ovlašćeni servis centar. Korišćenje upravljača, regulatora ili postupaka sa performansama drugačijim od onih koje su ovde opisane mogu dovesti do opasnog izlaganja radijaciji. Da biste sprečili direktno izlaganje laserskim zracima, ne pokušavajte da otvarate kućište. Ako se ono otvori onda se izlažete opasnoj radijaciji lasera. NE GLEDajte DIREKTNO U LASERSKI ZRAK.

UPOZORENJE: Aparat ne treba da se izlaže vodi (kapanju ili prskanju), a ne treba ni da se na njega postavljaju predmeti sa vodom, kao što su vaze.

OPREZ

- Ventilacija ne treba da se ometa pokrivanjem otvora za ventilaciju predmetima kao što su novine, stolnjaci, zavese itd.
- Na aparat ne treba da se stavljaju izvori otvorenog plamena, kao što su na primer sveće.
- Iskorišćene baterije treba da se odlažu bezbedno i ne smeju da se pale. Treba da vodite računa o svojoj okolini u vezi odlaganja baterija.
- Aparat koristite samo u predelima sa tropskom ili umerenom klimom.
- Prekomeran zvučni pritisak sa slušalica za uši ili onih na glavi može da dovede do gubitka sluha.
- Baterije ne treba da se izlažu ekstremnoj temperaturi kao što su na primer direktno sunce, vatra ili slično.
- Zbog vaše sigurnosti nemojte da vadite baterije koje su ugrađene u uređaj.

Ako treba da zamenite baterije, odnesite uređaj u najbliži ovlašćeni LG Electronics servis ili do ovlašćenog distributera za pomoć u vezi toga.

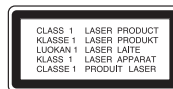

UPOZORENJE koje se odnosi na električni kabl
Za većinu uređaja se preporučuje da se povežu prema električnom kolu koje im je namenjeno;

tj. jedna utičnica treba da napaja samo taj uređaj i da nema dodatnih priključaka ili kola koja se granaju. Da biste bili sigurni u vezi ovoga, proverite na strani sa specifikacijama u ovom uputstvu za rukovanje. Ne preopterećujte zidne utičnice. Preopterećene, rasklimane ili oštećene utičnice, produžni nastavci, iskrzani električni kablovi, oštećene ili naprsle izolacije i slična oštećenja su opasni. Bilo koje od ovih stanja može dovesti do električnog udara ili požara. Zato povremeno proverite kabl vašeg uređaja, i ako njegov izgled ukazuje na oštećenje ili popuštanje u smislu kvaliteta, isključite ga, i nemojte koristiti uređaj, a kabl neka vam zameni ovlašćeni servis centar.

Zaštitiite električni kabl od fizičkog ili mehaničkog lošeg postupanja sa njim, kao što su: uvrtnje, uvijanje, priklještenje, zatvaranje vrata preko njega ili gaženja po njemu. Obratite posebnu pažnju na priključke, utičnice na zidu i mesto gde kabl izlazi iz uređaja. Da biste isključili uređaj sa napajanja, izvucite utikač iz utičnice. Kada instalirate uređaj, obezbedite da je priključak lako dostupan.

Ovaj uređaj je opremljen portabl baterijom ili akumulatorom.

Bezbedan način za odlaganje baterije ili vadenje baterije iz opreme:

Izvadite staru bateriju ili celi sklop baterije, i obratno postupajte kada postavljate bateriju. Da biste sprečili zagadenje okoline i eventualnu opasnost po zdravlje ljudi i životinja, odložite stare baterije u odgovarajući kontejner na određenim prihvatnim lokacijama.

Nemojte da bacate baterije zajedno sa ostalim otpadom. Preporučuje se da koristite lokalne baterije i akumulatore koji nisu štetni.

Upozorenje za litijumske baterije koje se mogu menjati

- Postoji opasnost od eksplozije ako se baterija nepravilno menja.
- Menjajte samo istom vrstom baterija.
- Važi dodatno upozorenje ako sami korisnici menjaju bateriju.

Odlaganje vašeg starog uređaja



1. Kada se na uređaju nalazi ovaj simbol sa precrtanom kantom za dubre, to onda znači da proizvod podleže evropskim smernicama European Directive 2002/96/EC.
2. Svi električni i elektronski proizvodi treba da se odlažu posebno od gradskog smeća, na mestima koja su označena od strane države ili lokalnih vlasti.
3. Pravilno odlaganje vaših starih uređaja će pomoći sprečavanju eventualnih negativnih posledica na okolinu i ljudsko zdravlje.
4. Za detaljnije informacije o odlaganju starih uređaja, molimo vas da kontaktirate vaše gradske vlasti, komunalnu službu ili prodavnicu u kojoj ste kupili svoj uređaj.

CE LG ovim deklaride da je ovaj proizvod (tj. da su ovi proizvodi) u skladu sa osnovnim zahtevima i ostalim vadnim odredbama direktiva: Directive 2004/108/EC, 2006/95/EC i 2009/125/EC.

Predstavnik za Evropu:

LG Electronics Service Europe B.V.
Veluwezoom 15, 1327
AE Almere. The Netherlands
(Tel : +31-(0)36-547-8888)

Proizvedeno pod licencom kompanije Dolby Laboratories. "Dolby" i dvostruki D simbol su registrovane trgovačke marke kompanije Dolby Laboratories.

"DVD Logo" je registrovana trgovačka marka korporacije za licenciranje DVD formata i logotipa (DVD Format/Logo Licensing Corporation).

DivX je registrovana trgovačka marka korporacije DivX, Inc. i koristi se pod licencom.

Uvod

O simbolu na displeju

Simbol "  " se može pojaviti na displeju na vašem TV ekranu za vreme rada i pokazuje da funkcija objašnjena ovom uputstvu nije dostupna na tom specifičnom disku.

Regionalni kodovi

Ovaj uređaj ima regionalni kod kao što je odštampano na poledini. Na njemu mogu da se puštaju samo DVD diskovi koji imaju istu oznaku ili oznaku «ALL».







- Većina DVD diskova ima globus sa jednim ili više brojeva jasno vidljivim na omotu. Ovaj broj mora da bude isti kao regionalni kod vašeg uređaja, inače nećete moći emitovati taj disk.
- Ako pokušate da emitujete DVD sa različitim regionalnim kodom od onog koji ima vaš plejer, na TV ekranu se pojavljuje poruka da proverite kod regiona «Check Regional Code».

Autorska prava

Zakonom je zabranjeno kopirati, emitovati, prikazivati, emitovati preko kablovske televizije, prikazivati javno ili iznajmljivati bez dozvole materijal zaštićen autorskim pravima. Ovaj proizvod karakteriše funkcija zaštite autorskih prava koju je razvio Macrovision. Signali zaštite autorskih prava su snimljeni na nekim diskovima. Kada snimate ili emitujete ove diskove, pojaviće se smetnje u slici. Ovaj proizvod ima ugrađenu tehnologiju zaštite autorskih prava zaštićene američkim patentima i drugim pravima na intelektualnu svojinu. Korišćenje ove tehnologije zaštite autorskih prava mora biti odobreno od strane korporacije Macrovision i namenjeno je samo za kućnu i drugu ograničenu upotrebu, ukoliko nije drugačije odobreno od strane te korporacije. Obrnuti inženjering ili rastavljanje je zabranjeno.

Prikaz informacija o disku - šta još možete učiniti

Odeljak čiji naslov ima jedan od sledećih simbola odnosi se samo na disk ili fajl predstavljen tim simbolom.

	Svi diskovi i fajlovi
	DVD i finalizirani DVD±R/RW
	DivX fajlovi
	Audio diskovi
	MP3 fajlovi
	WMA fajlovi

Sadržaj

Mere predostrožnosti	2
Uvod	3
Sadržaj	4
Vrste diskova koji se mogu puštati	4
Glavni deo uređaja	5
Daljinski upravljač	6
Povezivanje napajanja	7
Nameštanje baterija	8
Baterije koje se mogu puniti	8
Okretanje LCD panela	8
Povezivanje uređaja	9
Podešavanje jezika	9-10
Prikaz informacija o disku	11
Izbor režima rada	11
Reprodukcija diska	11-12
Reprodukcija DivX filma	13
Slušanje muzičkog diska ili muzičkih fajlova	13
Prikaz photo fajlova	14
Korišćenje USB Flash drajva	14
Direktno snimanje na USB	15
Kodovi jezika	16
Kodovi regiona	16
Pronalaženje i rešavanje problema	17
Specifikacije	17
Uživajte gledajući plejer u kolima postavljen na nosač koji se montira na naslon (važi samo za DP560B/DP561B/DP561BW)	18

Vrste diskova koji se mogu puštati

Ovaj uređaj može da reprodukuje DVD±R/RW i CD-R/RW diskove koji sadrže audio naslove, DivX, MP3, WMA i/ili JPEG fajlove. Neki od DVD±RW/DVD±R ili CD-RW/CD-R diskova ne mogu da se reprodukuju na ovom uređaju usled uslova kvaliteta snimanja, fizičkih uslova na disku, ili karakteristika uređaja za snimanje i autorskog softvera.



DVD-VIDEO: Diskovi sa filmovima koji se mogu kupiti ili iznajmiti.



DVD-R: Video mod i samo oni koji su finalizirani



DVD-RW: VR mod, Video mod i samo oni koji su finalizirani



DVD+R: Samo video mod



DVD+RW: Samo video mod



Audio CD: Muzički diskovi ili CD-R/CD-RW u muzičkom CD formatu koji se mogu kupiti.

Glavni deo uređaja

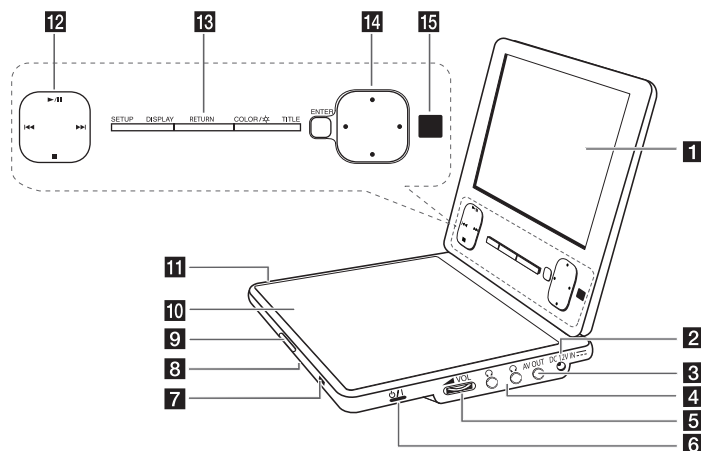

1 LCD ekran

2 DC 12V IN: Ovde priključite naizmernični AC adapter ili ispravljač automobila.

3 AV OUT: Povežite na TV sa video i audio ulazima.

4 (Priključak za slušalice): Ovde uključite sluša.

5 VOL (Jačina zvuka): Služi za podešavanje jačine zvuka ugrađenog zvučnika, kao i slušalica.

6 (Prekidač): Pritisnite ovo dugme da biste uključili ili isključili uređaj (ON/OFF).

7 Punjač baterije i indikator napajanja

- Indikator baterije je crvene boje za vreme punjenja baterije, a kada se punjenje završi, on prelazi u zelenu boju. (Pogledajte na strani 8 za detalje.)

- Indikator prelazi u zelenu boju nekoliko sekundi nakon isključenja uređaja.

8 Zvučnici

9 CD OPEN: Otvara poklopac diska.

10 Poklopac diska

11 USB Port: Ovde priključite USB Flash dravj.

12 Dugmad za kontrolu reprodukcije

- ▶ / || (Play/Pause): Započinje plejbek. Privremeno pauzira reprodukciju, a ako želite da izađete iz moda pauze, pritisnite to dugme ponovo.
 - (Stop): Zauzavlja reprodukciju.
 - ◀◀ (Skip): Pretraga unazad* ili povratak na početak tekućeg poglavlja ili trake, ili povratak na prethodno poglavlje ili traku.
 - ▶▶ (Skip): Pretraga unapred* ili prelazak na sledeće poglavlje ili traku.
- * Pritisnite i zadržite dugme oko dve sekunde.

13 Dugmad za funkcije

- SETUP: Pritisnite da biste pristupili setup meniju ili izašli iz njega.
- DISPLAY: Pritisnite da biste pristupili displeju na ekranu (On-Screen Display).
- RETURN: Pritiskajte da biste prebacivali režim rada između [DISC] i [USB].
- COLOR/☼: Pritisnite da bi se prikazali meniji za osvetljenost (Brightness) ili boju (Colour) LCD displeja.
- TITLE: Pritisnite da biste pristupili meniju naslova (title menu).

* Da biste podesili boju ili osvetljenost LCD displeja, pritisnite COLOR/☼ (BRIGHT) na glavnom delu uređaja da bi se pojavio meni Brightness or Color, a zatim koristite dugmad ◀ / ▶ da biste postavili vrednosti. Pritisnite ENTER da biste potvrdili to što ste podesili.

14 Dugmad za kontrolu menija

- ENTER: Potvrđuje ono što je selektovano u meniju.
- (levo/desno/gore/dole): Selektuju neku od stavki iz menija.

15 Senzor za daljinski upravljač: Usmerite daljinski upravljač na ovaj senzor. Da biste mogli da koristite daljinski upravljač, nemojte da savijate LCD panel nadole.

Daljinski upravljač

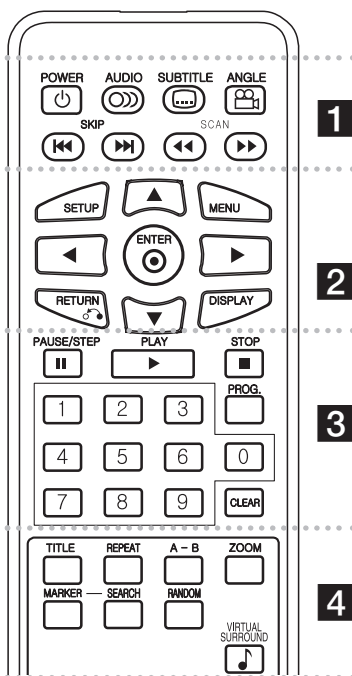

- 1**
- POWER** (⏻): Uključuje i isključuje uređaj (ON i OFF).
 - AUDIO** (🔊): Bira audio jezik ili kanal.
 - SUBTITLE** (📄): Bira jezik za titl.
 - ANGLE** (📷): Bira ugao DVD kamere ako je dostupan.
 - SKIP** (⏮ / ⏭): Prelazak na sledeće ili prethodno poglavlje/traku.
 - SCAN** (⏪ / ⏩): Pretraga unazad/unapred.

2

- SETUP**: Pristupa meniju za podešavanje ili ga uklanja.
- MENU**: Pristupa meniju na DVD disku.
- ▲▼◀▶**: Za kretanje kroz meni.
- ENTER** (⊙): Potvrđuje selekciju u meniju.
- RETURN** (↶): Pritisnite da biste se vratili unazad u meniju ili da biste izašli iz menija.
- DISPLAY**: Pristupa displeju na ekranu.

3

- PAUSE/STEP** (⏸): Privremeno pauzira reprodukciju / pritisnite više puta za reprodukciju kadar po kadar.
- PLAY** (▶): Započinje reprodukciju.
- STOP** (■): Zaustavlja reprodukciju.
- Numerisana dugmad**: Selektuje numerisane opcije iz menija.
- PROG.**: Ulaz u mod za unošenje programa.
- CLEAR**: Briše broj trake sa programske liste ili oznaku (marker) sa menija Marker Search.

4

- TITLE**: Pristup meniju naslova diska.
- REPEAT**: Ponavlja poglavlje, traku, naslov ili sve.
- A-B**: Ponavljanje nekog dela.
- ZOOM**: Uvećava video sliku.
- MARKER**: Markira bilo koje mesto za vreme reprodukcije.
- SEARCH**: Prikazuje meni [Marker Search].
- RANDOM**: Trake se reprodukuju prema slučajnom redosledu.
- VIRTUAL SURROUND**: Pritisnite da biste dobili različite zvučne efekte. (Pogledajte na strani 12)

Postavljanje baterije u daljinski upravljač

Zahvatite okvir držača baterije, a zatim povucite pokretni poklopac da biste izvukli držač baterije. Namestite bateriju sa + oznakom u istom pravcu kao što je na držaču baterije. Namestite držač sa baterijom u daljinski upravljač i proverite da li je do kraja gurnut.

- U daljinskom upravljaču treba da se koriste mikro litijumske baterije od 3 V kao što su CR. 2025 ili ekvivalentne.
- Postupajte sa baterijom u skladu sa lokalnim zakonima. Ne izlažite je vatri.

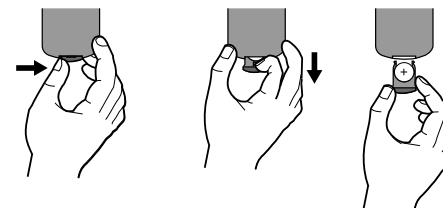

Upozorenje: Ako se nasilno postupa sa baterijom koja se koristi za ovaj uređaj, onda može doći do opasnosti od opekotina ili delovanja hemikalija. Nemojte da je dopunjavate, otvarate, spaljujete ili da je izlažete temperaturi iznad 100 °C (212 °F). Bateriju menjajte samo sa Panasonicovom baterijom Matsushita Elec. Ind. Co., Ltd., pod brojem CR. 2025. Upotreba drugih baterija može predstavljati rizik od vatre ili eksplozije. Bacite upotreblijenu bateriju. Čuvajte baterije od dece. Ne otvarajte ih i ne izlažite ih vatri.

Povezivanje napajanja

Priključivanje ispravljača

Priključite dostavljeni ispravljač (AC adapter) od uređaja do utičnice.

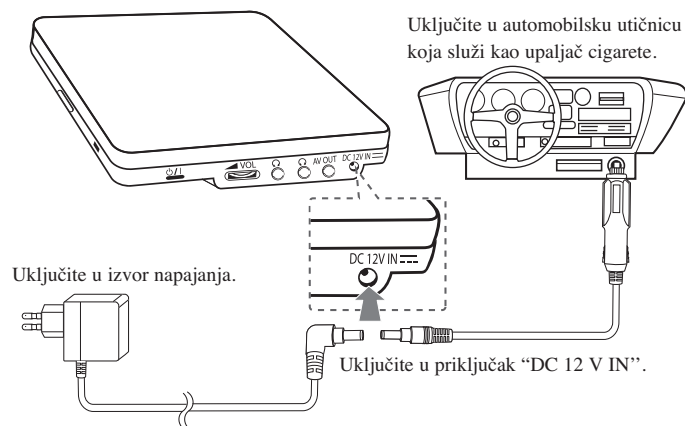

* Stvarni set može da se razlikuje od crteža.

AC adapter (Ispravljač)

- Ovaj AC adapter radi na 100 - 240 V - 1,0 A 50 / 60 Hz.
- Kontaktirajte nekog distributera električnih delova za pomoć pri izboru odgovarajućeg priključka naizmenničnog adaptera (ispravljača) ili seta naizmenničnog kabla.
- Proizvođač: NANJING WANLIDA TECHNOLOGY CO., LTD.

Povežite ispravljač za automobil

Ovaj uređaj i njegov ispravljač za automobil su projektovani za vozila koja imaju 8.5 - 15 volti, negativno uzemljenih električnih sistema. To je standard većine vozila. Ako vaše vozilo ima drugačiji tip električnog sistema, onda se jednosmerni sistem napajanja (DC) ne može koristiti.

Ispravljač za automobil

- Ovaj ispravljač za automobil radi na jednosmernu struju DC 8.5 - 15 V.
- Kontaktirajte nekog distributera električnih delova za pomoć pri izboru odgovarajućeg ispravljača za automobil.
- Proizvođač: NANJING WANLIDA TECHNOLOGY CO., LTD.

Oprez

- Da biste sprečili električni udar i moguće oštećenje uređaja ili vozila, uvek prvo isključite ispravljač iz priključka koji služi kao upaljač za cigarete pre nego što isključite uređaj.
 - Ispravljač za automobil koristi osigurač za zaštitu od 3 A i 250 V.
 - Kada se startuje mašina, isključite ispravljač iz priključka koji služi kao upaljač za cigarete.
 - Nemojte da koristite uređaj kada vam je akumulator ispražnjen. Vršna struja sa generatora automobila može dovesti do toga da jednosmerni DC osigurač pregori.
 - Ako napon napajanja vozila padne za približno 10 volti, onda se može desiti da vaš uređaj ne radi ispravno.
 - Nemojte ostavljati uređaj na mestima gde temperatura prelazi 70 °C (158 °F) jer se uređaj može pokvariti.
- Tu se misli na primer:
- Na unutrašnjost automobila kada su prozori zatvoreni, a uređaj izložen direktnom suncu.
 - Blizu grejnih tela.

Nameštanje baterija

Na sledećoj slici je prikazano kako da namestite ili skinete baterije. Baterije možete da namestite ili izvadite na sledeći način.

Nameštanje

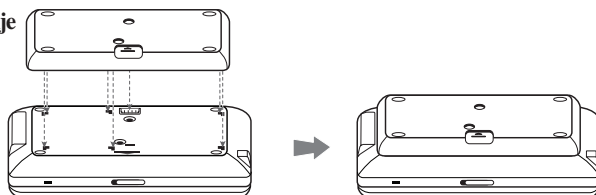

Vadenje

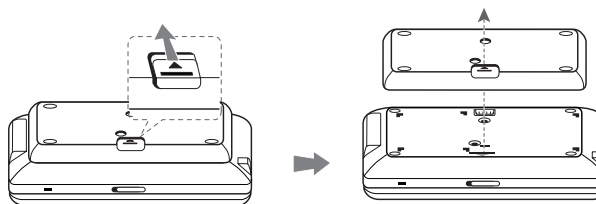

Baterije koje se mogu puniti

- Unutrašnja baterija za višekratnu upotrebu vam daje mogućnost da nosite uređaj sa sobom i da gledate fotografije i bez povezivanja uređaja kabljem.
- Unutrašnja baterija za višekratnu upotrebu se puni samo kada se uređaj isključi, a ispravljač (AC adapter) uključen u utičnicu.
- Trajanje baterije:
 - približno 2 sata i 30 minuta. (važi samo za DP560/DP560B)
 - približno 4 sata i 30 minuta. (važi samo za DP561/DP561B/DP561BW)
- Maksimalno vreme reprodukcije:
 - približno 3 sata. (važi samo za DP560/DP560B)
 - približno 5 sata. (važi samo za DP561/DP561B/DP561BW)
- Punjenje baterije:
 - približno 2 sata i 30 minuta. (važi samo za DP560/DP560B)
 - približno 3 sata. (važi samo za DP561/DP561B/DP561BW)

- Trajanje baterija može da varira zavisno od stanja u kome se nalaze, od radnog statusa i uslova okruženja.
- Indikator baterije će svetleti crveno dok se ona puni. Kada se završi punjenje, indikator će preći u zelenu boju.
- Ako je preostalo vreme baterije nekoliko minuta, na ekranu će treperiti “⚠ Check Battery”.

Okretanje LCD panela

Možete da okrenete LCD panel uređaja u smeru kretanja kazaljke na satu i to maksimalno do 180 stepeni. Sa uređajem možete raditi i ako ga okrenete za 180 stepeni i preklomite.

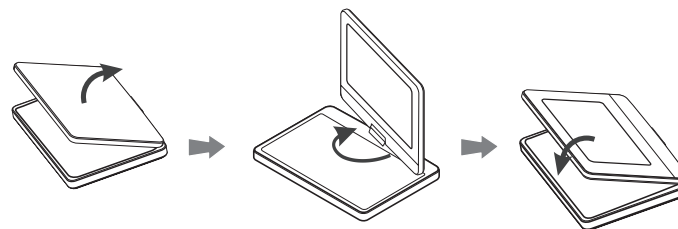

Da biste okrenuli LCD panel, postavite uređaj na stabilnu i ravnu površinu kao što je na primer sto. Otvorite ga i podignite LCD panel u vertikalan položaj. Okrenite lagano LCD panel u smeru kretanja kazaljke na satu za 180 stepeni. Ako je potrebno, preklomite LCD panel posle okretanja.

Da biste vratili LCD panel u njegov originalan položaj, otvorite ga u vertikalan položaj. Okrenite ga lagano u smeru suprotnom od smera kretanja kazaljke na satu za 180 stepeni.

- Kada završite sa korišćenjem uređaja, vratite LCD panel u njegov originalan položaj
- Nemojte ostavljati LCD panel da stoji sa otvorenom stranom nagore, jer iznenadni udari mogu da ga oštete.

Povezivanje uređaja

Audio i video konekcije na vaš TV

Povežite AV OUT priključak uređaja sa odgovarajućim ulaznim priključcima na vašem TV-u kao što je dole prikazano.

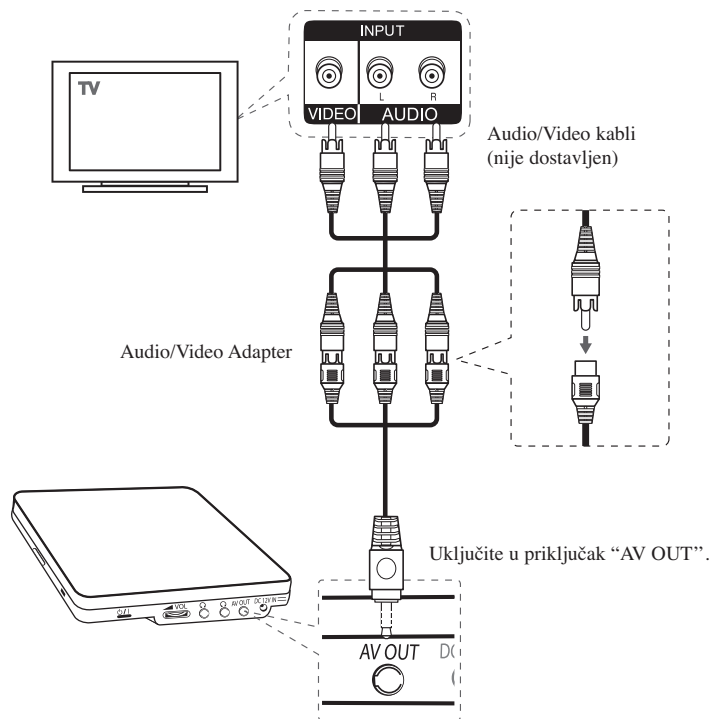

Podešavanje jezika

	NA DALJINSKOM UPRAVLJACU
1 Za prikaz setup menija:	SETUP
2 Selektujte željenu opciju na prvom nivou:	▲ ▼
3 Pređite na drugi nivo:	▶
4 Selektujte željenu opciju na drugom nivou:	▲ ▼
5 Pređite na treći nivo:	▶
6 Za izmenu podešavanja:	▲ ▼ / ENTER

Podešavanje jezika - ostale mogućnosti

Kada uključite uređaj po prvi put (opciono)

Meni za izbor jezika će se pojaviti kada po prvi put uključite uređaj. Morate da odaberete neki od jezika da biste uopšte koristili uređaj. Koristite ▲▼ ◀▶ da biste odabrali jezik, a zatim pritisnite **ENTER** i pojaviće se meni za potvrdu. Koristite ◀▶ da biste selektovali [Enter], a zatim pritisnite **ENTER**.

Podešavanje jezika

Menu Language – Izaberite jezik za Setup meni i displej na ekranu.

Disc Audio/Subtitle/Menu – Izaberite jezik za Disc Audio/Subtitle/Menu

[Original]: Odnosi se na originalni jezik na kome je disk snimljen.

[Other]: Da biste odabrali neki drugi jezik, pritisnite numerisanu dugmad, a zatim **ENTER** da biste uneli odgovarajući 4-cifreni digitalni broj prema kodnoj listi jezika (vidite stranu 16). Ako napravite grešku prilikom unošenja brojeva, pritisnite **CLEAR** da biste ih obrisali i ispravite to.

[Off] (za Disc Subtitle): Isključuje titl.

Podešavanje displej prikaza

TV Aspect – Odaberite koji ćete aspekt ekrana koristiti zavisno od oblika vašeg TV ekrana.

[4:3]: Selektujte kada je priključen TV sa standardnim odnosom stranica ekrana (4:3).

[16:9]: Selektujte kada je priključen TV sa širim prikazom ekrana (16:9).

Display Mode – Ako ste odabrali 4:3, biće potrebno da definišete kako želite da se na vašem TV-u prikažu programi i filmovi sa širokim prikazom ekrana.

[Letterbox]: Ovaj mod prikazuje široku sliku sa crnim trakama na vrhu i u dnu ekrana.

[Panscan]: Ovaj mod ispunjava slikom ceo 4:3 ekran, isecajući sliku tamo gde je to neophodno.

Audio podešavanja

DRC (Dynamic Range Control - Kontrola dinamičkog opsega) – Čini zvuk jasnijim i kada se jačina zvuka utiša (važi samo za Dolby Digital). Postavite na [On] da biste imali ovaj efekat.

Vocal – Postavite Vocal na On samo kada je pušten višekanalni karaoke DVD. Karaoke kanali na disku se miksuju u normalan stereo zvuk.

Podešavanje zaključavanja

YDa biste koristili opcije zaključavanja morate da postavite opciju [Area Code].

Selektujte opciju [Area Code], a zatim pritisnite ►. Unesite 4-cifrenu šifru, a zatim

pritisnite **ENTER**. Unesite je još jednom i pritisnite **ENTER** da potvrdite. Ako

napravite grešku prilikom unošenja brojeva, pritisnite **CLEAR** da biste to ispravili.

Ako zaboravite šifru, vi možete da je resetujete. Prvo, izvadite disk iz uređaja.

Selektujte ikonice Lock icon na Setup meniju. Unesite 6-cifreni broj "210499" i šifra će biti obrisana.

Rating – Selektujte nivo ocenjivanja. Što je niži nivo, ocena je stroža. Selektujte [Unlock] da biste deaktivirali ocenu.

Password – Prvo izvadite disk iz uređaja.

[New]: Unesite novu 4-cifrenu šifru pomoću numerisanih dugmadi, a zatim pritisnite

ENTER. Unesite šifru ponovo da biste je potvrdili.

[Change]: Unesite novu šifru dvaput posle unošenja tekuće šifre.

Area Code – Selektujte kod za geografsku oblast kao nivo ocene reprodukcije. To određuje od kog regiona se koriste standardi za ocenu DVD diskova, kontrolisanih od strane funkcije parental lock (vidite stranu 16).

Ostala podešavanja

REC Bitrate - Možete da odaberete protok bita (bit rate) za direktno snimanje na USB. Veći protok bita vam pruža bolji kvalitet zvuka, ali zahteva više prostora na USB Flash drajvu. U vezi direktnog snimanja na USB, pogledajte stranu 15.

DivX VOD

DIVX VIDEO: DivX® je digitalni video format kreiran od strane korporacije DivX, Inc. Ovo je zvanični sertifikovani DivX Certified uređaj na kome se mogu puštati DivX video fajlovi. Posetite sajt www.divx.com u vezi više informacija i softverskih alata za konverziju vaših fajlova u DivX video.

DIVX VIDEO-ON-DEMAND: DivX Certified® uređaj mora biti registrovan da bi se na njemu mogao puštati DivX Video-on-Demand (VOD) sadržaj.

Da biste generisali registracioni kod, locirajte DivX VOD sekciju na setup meniju uređaja. Idite na web sajt vod.divx.com sa ovim kodom da bi se kompletirao registracioni postupak i da biste saznali nešto više o DivX VOD.

[Register]: Prikazuje registracioni kod vašeg plejera.

[Deregister]: Deaktivira vaš plejer i prikazuje deaktivacioni kod.

Prikaz informacija o disku

	NA DALJINSKOM UPRAVLJACU
1 Pritisnite DISPLAY u toku reprodukcije:	DISPLAY
2 Selektujte neku stavku:	▲▼
3 Podesite Display meni:	◀▶ / ENTER
4 Da biste izašli odatle:	DISPLAY

Prikaz informacija o disku - ostale mogućnosti

Možete da selektujete bilo koju stavku pritiskom na ▲▼ i da promenite ili selektujete nešto što treba da podesite pritiskom na ▶◀ ili korišćenjem numerisanih dugmadi (0-9).



Redni broj tekućeg naslova / Ukupan broj naslova

Redni broj tekućeg poglavlja / Ukupan broj poglavlja

Protoklo vreme reprodukcije

Selektovano totalno vreme tekućeg naslova/fajla.

Odabrani audio jezik ili kanal

Odabrani titl

Odabrani ugao / Ukupan broj uglova

Izbor režima rada

Režim rada možete da birate između Disc i USB pritiskom na taster RETURN (↵). Pritiskajte RETURN (↵) da biste birali jedan od modova USB ili Disc.

Reprodukcija diska

	NA DALJINSKOM UPRAVLJACU
1 Otvorite poklopac diska:	CD OPEN ➡
2 Ubacite disk:	-
3 Zatvorite poklopac diska:	-
4 Da pustite disk:	▶ PLAY
5 Podesite jačinu zvuka:	VOLUME
6 Da zaustavite reprodukciju:	■ STOP

Reprodukcija diska - ostale mogućnosti

Zaustavljanje reprodukcije

Pritisnite STOP (■) u toku reprodukcije i uređaj snima zaustavno mesto zavisno od vrste diska. Na ekranu se kratko pojavljuje "■■■". Pritisnite PLAY (▶) da biste obnovili reprodukciju (od mesta scene). Ako ponovo pritisnete STOP (■) ili izvadite disk (na ekranu se pojavljuje "■"), uređaj će obrisati upamćeno mesto zaustavljanja. (■■■ =Obnavljanje mesta zaustavljanja, ■ =Kompletiranje zaustavljanja) Mesto obnavljanja zaustavljanja može se obrisati kada se pritisne neko dugme (na primer: POWER, OPEN/CLOSE, itd.)

Reprodukcija DVD-ja koji imaju meni DVD

Danas većina DVD diskova ima menije koji se učitavaju pre reprodukcije filma. Kroz te menije možete da se krećete korišćenjem ▲▼▶◀ ili numerisanih dugmadi da biste naglasili neku od opcija. Pritisnite ENTER da biste selektovali to.

Reprodukcija DVD VR diskova

Na ovom uređaju mogu da se reprodukuju DVD-RW diskovi snimljeni u VR formatu (Video Recording). Kada ubacite neki DVD VR disk, pojavljuje se meni na ekranu. Koristite ▲▼ da biste selektovali naslov, a zatim pritisnite PLAY (▶). Da biste prikazali meni DVD-VR diska, pritisnite MENU ili TITLE.

Neki od DVD-VR diskova su sa CPRM podacima sa DVD RECORDER-a. Uređaj ne podržava takvu vrstu diskova.

Preskakanje sledećeg/prethodnog poglavlja/trake/fajla ALL

Pritisnite SKIP (▶▶) da biste prešli na sledeće poglavlja/trake/fajla.

Pritisnite SKIP (◀◀) da biste se vratili na početak tekućeg poglavlja/trake/fajla.

Pritisnite dvaput SKIP (◀◀) da biste se vratili korak nazad na prethodno poglavlja/trake/fajla.

Pauza **ALL**

Pritisnite **PAUSE/STEP (II)** da biste napravili pauzu u toku reprodukcije. Pritisnite **PLAY (▶)** da biste nastavili reprodukciju.

Reprodukcija kadar po kadar (Frame-by-Frame playback) **DVD** **DivX**

Pritiskajte više puta **PAUSE/STEP (II)** da biste imali reprodukciju kadar po kadar.

Ponavljanje reprodukcije više puta **ALL**

Pritiskajte **REPEAT** više puta da biste selektovali neku od stavki da bi se ona ponovila. Tekući naslov, poglavlje ili traka će se reprodukovati iznova. Da biste se vratili na normalnu reprodukciju, pritiskajte **REPEAT** da biste selektovali [Off].

Ubrzano premotavanje unapred ili unazad **DVD** **DivX** **ACD** **WMA** **MP3**

Pritisnite i zadržite **SKIP (◀◀ ili ▶▶)** da biste imali brzu reprodukciju unapred ili unazad. Različite brzine reprodukcije možete imati pritiskanjem i držanjem dugmeta **SKIP (◀◀ ili ▶▶)**. Pritisnite **PLAY (▶)** da biste nastavili reprodukciju normalnom brzinom.

- DVD, DivX: ◀◀◀◀ ◀◀◀◀ ◀◀◀◀ ◀◀◀◀ / ▶▶▶▶ ▶▶▶▶ ▶▶▶▶ ▶▶▶▶

- ACD, WMA, MP3: ◀◀x8 ◀◀x4 ◀◀x2 / ▶▶x2 ▶▶x4 ▶▶x8

Ponavljanje određenog dela (A-B) **DVD** **DivX** **ACD**

Pritisnite **A-B** na početku dela koji želite da se ponovi, a zatim i na kraju te sekcije. Taj deo koji ste označili će se kontinualno ponavljati.

Da biste se vratili na normalnu reprodukciju, pritisnite **A-B** da biste selektovali [Off].

Izbor jezika titla **DVD** **DivX**

U toku reprodukcije, pritiskajte više puta **SUBTITLE (☑)** da biste selektovali željeni jezik za titl.

Posmatranje iz različitog ugla **DVD**

Ako se na ekranu na trenutak pojavi indikator ugla, onda možete da odaberete različite uglove kamere višestrukim pritiskanjem na **ANGLE (☞)**.

Da čujete različite audio opcije **DVD** **DivX**

U toku reprodukcije, pritiskajte više puta **AUDIO (☞)** da biste prelazili između različitih dostupnih audio jezika, kanala ili metoda kodiranja.

Usporavanje reprodukcije **DVD** **DivX**

U toku reprodukcije pritisnite **SCAN (▶▶)** da biste usporili reprodukciju unazad ili unapred. Različite brzine reprodukcije možete imati pritiskanjem i držanjem dugmeta **SCAN (▶▶)**. Pritisnite **PLAY (▶)** da biste nastavili reprodukciju normalnom brzinom.

Posmatranje uvećane video slike **DVD** **DivX**

U toku reprodukcije ili pauze, pritiskajte **ZOOM** da biste selektovali mod zumiranja. Kroz zumiranu sliku možete da se krećete pomoću dugmadi **▲▼◀▶**. Pritisnite **CLEAR** da biste izašli odatle. (100 % → 200 % → 300 % → 400 % → 100 %)

Prikaz menija naslova **DVD**

Pritisnite **TITLE** da biste prikazali meni naslova diska, ako je on dostupan.

Prikaz menija DVD diska **DVD**

Pritisnite **MENU** da biste prikazali meni diska, ako je on dostupan.

Početak reprodukcije u određeno vreme **DVD** **DivX**

Traži se startno mesto unesenog koda vremena. Pritisnite **DISPLAY**, a zatim selektujte ikonicu sata. Unesite vreme, a zatim pritisnite **ENTER**. Na primer, da biste pronašli scenu udaljenu 1 sat, 10 minuta i 20 sekundi unesite "11020", a zatim pritisnite **ENTER**. Ako unesete pogrešan broj, pritisnite **CLEAR** da biste mogli ponovo da ga upišete.

Reprodukcija prema slučajnom redosledu **ACD** **WMA** **MP3**

U toku reprodukcije ili u stop modu, pritisnite **RANDOM** da biste imali reprodukciju prema slučajnom redosledu. Pritisnite ponovo **RANDOM** da biste se vratili na normalnu reprodukciju.

Markiranje omiljene scene **DVD** **DivX**

Možete da markirate neko mesto na disku da biste se vratili na to isto mesto.

Jednostavno pritisnite **MARKER** na željenom mestu. Ikonica markera će se kratko pojaviti na ekranu. Ponovite da biste postavili najviše do devet markera.

Možete takođe da pozovete ili obrišete ta mesta. Pritisnite **SEARCH** i pojaviće se meni Marker Search. Koristite **◀** ili **▶** da biste selektovali željeni marker sa menija, a zatim pritisnite **ENTER** da biste pozvali to mesto ili **CLEAR** da biste ga obrisali.

Poslednje upamćena scena **DVD** **ACD**

Ovaj uređaj pamti poslednju scenu sa diska koji je gledan. Poslednja scena ostaje u memoriji čak i kada izvadite disk iz plejera ili kada isključite uređaj. Ako ubacite disk koji ima tu memorisanu scenu, ta scena se automatski poziva.

Screen Saver (Čuvar ekrana)

Screen saver se pojavljuje ako ostavite uređaj u zaustavnom Stop modu oko pet minuta. Posle prikazivanja Screen Saver-a u trajanju od pet minuta, uređaj se automatski sam isključuje.

Virtual Surround (Virtuelno okruženje zvuka)

U virtuelnom okruženju zvuka možete uživati jednostavnim izborom jednog od prethodno programiranih zvučnih polja, zavisno od programa koji želite da slušate. Svaki put kada pritisnete **VIRTUAL SURROUND**, mod zvuka se menja na sledeći način:

(Normal → Concert → Hall → Arena)

Kombinovani disk – DivX, MP3/WMA i JPEG

Kada se reprodukuje disk koji sadrži DivX, MP3/WMA ili JPEG fajlove, tada možete da odaberete koje od njih želite da pustite pritiskom na **TITLE**.

Reprodukcija DivX filma

	NA DALJINSKOM UPRAVLJACU
1 Otvorite poklopac diska:	CD OPEN ➡
2 Ubacite disk:	-
3 Zatvorite poklopac diska:	-
4 Zatvorite nosač diska: Da biste išli direktno na neki fajl i da biste ga pustili, unesite redni broj fajla pomoću numerisanih dugmadi (0-9).	▲▼, MENU
5 Da pustite disk:	▶ PLAY
6 Da zaustavite reprodukciju:	■ STOP

Reprodukcija DivX filma - ostale mogućnosti

Promena seta karaktera za ispravan prikaz DivX® titla

U toku reprodukcije pritisnite i zadržite **SUBTITLE** oko 3 sekundi. Pojaviće se kod jezika. Pritisnjajte ◀▶ da biste selektovali neki drugi jezički kod sve dok se ispravno ne prikaže titl, a zatim pritisnite **ENTER**.

Zahtevi DivX fajla

Kompatibilnost DivX diskova sa ovim plejerom je ograničena na sledeći način:

- Moguće rezolucije: u granicama 720 x 576 piksela (širina x visina).
- Nazivi fajlova na DivX disku i titla mogu da imaju do 45 karaktera.
- Ekstenzije DivX fajlova: ".avi", ".mpg", ".mpeg".
- Mogući formati prevoda (titla) DivX diska: SubRip(.srt/.txt), SAMI(.smi), SubStation Alpha(.ssa/.txt), MicroDVD(.sub/.txt), VobSub(.sub) SubViewer 2.0(.sub/.txt), TMPlayer(.txt), DVD Subtitle System (.txt).
- Kodek formati koji se mogu puštati: "DIVX3.xx", "DIVX4.xx", "DIVX5.xx", "MP43", "3IVX"
- Samo plejбек funkcija je podržana sa DivX 6.0 na ovom uređaju.
- Audio formati koji se mogu puštati: "Dolby Digital", "PCM", "MP3", "WMA".
- Frekvencija odmeravanja: u opsegu 8 do 48 kHz (MP3), i u opsegu 32 do 48 kHz (WMA)
- Protok bita (Bit rate): u opsegu 32 do 320 kbps (MP3), 32 do 192 kbps (WMA), manje od 4 Mbps (DivX fajl)
- Format CD-R/RW, DVD±R/RW diskova: ISO 9660
- Maksimalan broj fajlova/foldera: manji od 600 (ukupan broj fajlova i foldera)
- Ovaj plejer ne podržava fajl snimljen pomoću GMC*1 ili Qpel*2.
To su tehnike video kodiranja u MPEG4 standardu, kao što ih ima DivX.
*1 GMC - Global Motion Compensation (Globalna kompenzacija pokreta)
*2 Qpel - Quarter pixel (Povećanje preciznosti)

Slušanje muzičkog diska ili muzičkih fajlova

	NA DALJINSKOM UPRAVLJACU
1 Otvorite poklopac diska:	CD OPEN ➡
2 Ubacite disk:	-
3 Zatvorite poklopac diska:	-
4 Odaberite neku muziku sa menija: Da biste direktno prešli na traku/fajl i započeli reprodukciju, unesite redni broj trake/fajla pomoću numerisanih dugmadi (0-9).	▲▼, MENU
5 Da pustite disk:	▶ PLAY
6 Da zaustavite reprodukciju:	■ STOP

Slušanje muzičkog diska ili muzičkih fajlova - ostale mogućnosti

Kreiranje vašeg sopstvenog programa

Možete da pustite sadržaj sa diska prema redosledu koji vi želite. Da biste dodali neku muziku sa programske listu, pritisnite **PROG**, da biste ušli u mod editovanja (uređivanja) programa (na meniju se pojavljuje oznaka ☹). Odaberite željenu muziku sa spiska [List], a zatim pritisnite **ENTER** da biste dodali tu muziku na programsku listu. Izaberite neku muziku sa programske listu pa pritisnite **ENTER** da biste započeli programiranu reprodukciju. Da biste obrisali nešto sa programske listu, selektujte muziku koju želite da obrišete, a zatim pritisnite **CLEAR** u modu editovanja programa. Da biste obrisali svu muziku sa programske listu, selektujte [Clear All], a zatim pritisnite **ENTER** isto u modu editovanja programa. Program se briše kada se disk izvadi ili kada se uređaj isključi.

Prikaz informacija o fajlu (ID3 TAG)

Dok se reprodukuje MP3 fajl koji sadrži informacije o fajlu, vi možete da prikažete tu informaciju pritiskanjem na **DISPLAY**.

Zahtevi MP3/WMA muzičkog fajla

Kompatibilnost MP3/WMA diskova sa ovim plejerom je ograničena na sledeći način:

- Ekstenzije fajlova: ".mp3", ".wma"
 - Frekvencija odmeravanja: u opsegu 8 do 48 kHz (MP3), i u opsegu 32 do 48 kHz (WMA)
 - Protok bita (Bit rate): u opsegu 32 do 320 kbps (MP3), 32 do 192 kbps (WMA)
 - CD-R/RW, DVD±R/RW Format: ISO 9660
 - Maksimalan broj fajlova/foldera: manji od 600 (ukupan broj fajlova i foldera)
- Savet:** Pritisnite i zadržite ▲▼ da biste prešli na prethodnu ili sledeću stranu.

Prikaz photo fajlova

	NA DALJINSKOM UPRAVLJACU
1 Otvorite poklopac diska:	CD OPEN
2 Ubacite disk:	-
3 Zatvorite poklopac diska:	-
4 Odaberite neki photo fajl sa menija: Da biste išli direktno na neki fajl i da biste ga pustili, unesite redni broj fajla pomoću numerisanih dugmadi (0-9).	▲ ▼, MENU
5 Da prikazete odabrani fajl preko celog ekrana: Informacija o slici se pojavljuje na ekranu. Ako želite to da sakrijete, pritisnite RETURN ().	▶ PLAY
6 Da se vratite na meni:	■ STOP

Prikaz photo fajlova - ostale mogućnosti

Prikažite photo fajlove kao slajd šou

Koristite **▲▼◀▶** da biste označili ikonicu (), a zatim pritisnite **ENTER** da biste započeli slajd šou. Brzinu kojom se prikazuje slajd šou možete da promenite korišćenjem **◀▶** kada je naznačena ikonica ().

Prelazak na sledeći/prethodni photo fajl

Pritisnite **SKIP** (**◀◀** ili **▶▶**) da biste pogledali prethodni/sledeći photo fajl.

Rotiranje photo fajla

Koristite **▲▼** da biste rotirali photo fajl preko celog ekrana u smeru suprotnom od kretanja kazaljke na satu ili u smeru kretanja kazaljke na satu.

Slajd šou pauza

Pritisnite **PAUSE/STEP** (**⏸**) da biste napravili pauzu dok se prikazuje slajd šou. Pritisnite **PLAY** (**▶**) da biste nastavili slajd šou.

Slušanje muzike dok se prikazuje slajd šou

Možete da slušate muziku dok se prikazuje slajd šou, ako disk sadrži i muzičke i photo fajlove. Koristite **▲▼◀▶** da biste označili ikonicu (), a zatim pritisnite **ENTER** da biste startovali slajd šou.

Posmatranje uvećane video slike

U toku prikaza photo fajlova preko celog ekrana, pritisnite **ZOOM** da biste selektovali mod zumiranja. Kroz zumiranu sliku možete da se krećete pomoću dugmadi **▲▼◀▶**. Pritisnite **CLEAR** da biste izašli odatle.

Korišćenje USB Flash drajva

Možete da reprodukujete MP3/WMA/JPEG/DivX fajlove sa USB Flash drajva verzije 2.0 / 1.1.

	NA DALJINSKOM UPRAVLJACU
1 Priključite USB Flash drajv na USB port na uređaju:	-
2 Prikaz [() USB] na ekranu:	-
3 Pritisnite dugme RETURN () da biste prešli u mod rada USB jedinice (USB operating mode):	RETURN ()
4 Odaberite fajl: Da biste išli direktno na neki fajl i da biste ga pustili, unesite redni broj fajla pomoću numerisanih dugmadi (0-9).	▲ ▼, MENU
5 Da pustite fajl:	▶ PLAY
6 Da izvadite USB Flash drajv:	-

Napomene u vezi USB Flash drajva

- Možete da prelazite između modova [USB] i [DISC] samo u zaustavnom modu i to pritiskom na **RETURN** ().
- Nemojte da vadite USB jedinicu za vreme rada uređaja.
- Preporučuje se redovan back up radi sprečavanja gubljenja podataka.
- Ako koristite USB produžni kabl ili USB hub može se desiti da USB jedinica ne bude prepoznata.
- Mogu da se reprodukuju (MP3/WMA), photo fajlovi (JPEG) i DivX fajlovi. Za detalje o radu sa svakim od ovih fajlova, pogledajte na odgovarajućim stranicama.
- Maksimalan broj fajlova/USB Flash drajva: manji od 600 (ukupan broj fajlova i foldera)
- USB funkcija ovog uređaja ne podržava baš sve USB jedinice.
- Digitalna kamera i mobilni telefon nisu podržani.
- USB port uređaja se ne može povezati na PC. Uređaj se ne može koristiti kao memorijska jedinica.

Direktno snimanje na USB

Pre snimanja prvo priključite USB Flash drajv. Postavite opciju [REC Bitrate] kao što se zahteva. (vidite stranu 10)

	NA DALJINSKOM UPRAVLJACU
1 Ubacite Audio CD:	-
2 Selektujte neku numeru: Da biste išli direktno na neku traku i da biste je pustili, unesite redni broj traku pomoću numerisanih dugmadi (0-9).	▲▼, MENU
3 Počnite snimanje:	⏪ AUDIO
4 Da zaustavite snimanje:	■ STOP

Mod snimanja

Možete da snimate samo jednu željenu numeru ili pak sve numere sa Audio CD-a na USB Flash drajv.

- Za snimanje samo jedne numere: Pritisnite **AUDIO** u modu reprodukcije, pauze ili obnovljenom stop modu.
- Za snimanje celog diska: Pritisnite **AUDIO** u kompletnom stop modu.
- Za snimanje isprogramirane liste: U stop modu, pritisnite **AUDIO** nakon selekcije neke numere sa programske liste.

Napomene u vezi direktnog snimanja na USB

- Može se snimati samo sa Audio CD-a.
- Ako koristite ovu funkciju, folder "CD_REC" će se automatski kreirati u USB Flash drajvu kada se muzički fajl (ili fajlovi) snimi na njemu.
- Ako izvadite USB Flash drajv, ili isključite ili otvorite uređaj u toku reprodukcije, može doći do nekog kvara.
- Ako nema dovoljno praznog prostora na USB Flash drajvu, snimanje nije moguće. Da biste dobili više slobodnog prostora, obrišite neke fajlove uz pomoć vašeg kompjutera.
- Ne može se snimati sa CD-G diskova i Audio CD diskova kodiranih u DTS tehnologiji.
- Nisu podržani eksterni HDD, Multi Card Reader, Multi Partition USB, Locked device i MP3 plejeri.
- Brzinu snimanja možete postaviti pritiskom na **AUDIO** za vreme direktnog snimanja na USB.
 - X1 Track: Dok je normalna brzina snimanja, možete da slušate muziku.
 - X4 Track: Kada je brzina snimanja 4X veća, ne možete da slušate muziku.
- Format snimanja: MP3 fajl
- Bit rate kodiranja: 128 Kbps / 160 Kbps / 192 Kbps / 256 Kbps / 320 Kbps
- Maksimalan broj fajlova/foldera: manji od 600 (ukupan broj fajlova i foldera)

Pravljenje neovlašćenih kopija od materijala koji je zaštićen od kopiranja, uključujući i kompjuterske programe, fajlove, emisije i zvučne zapise, može biti prekršaj autorskih prava i predstavljati krivično delo. Ova oprema ne bi trebalo da se koristi u takve svrhe.

**Budite odgovorni
Poštujte autorska prava**

Kodovi jezika

Koristite ovu listu da unesete željeni jezik za sledeća početna podešavanja: Disc Audio, Disc Subtitle, Disc Menu.

Jezik	Kod	Jezik	Kod	Jezik	Kod	Jezik	Kod	Jezik	Kod	Jezik	Kod
Afarski	6565	Hravtski	7282	Hausa	7265	Lingala	7678	Quechua	8185	Tajik	8471
Afrički	6570	Češki	6783	Hebrejski	7387	Litvanski	7684	Rhaeto-Romance	8277	Tamil	8465
Albanski	8381	Danski	6865	Hindi	7273	Makedonski	7775	Rumunski	8279	Telugu	8469
Ameharik	6577	Holandski	7876	Madarski	7285	Malagasy	7771	Ruski	8285	Thai	8472
Arapski	6582	Engleski	6978	Islandski	7383	Malay	7783	Samoan	8377	Tonga	8479
Jermenski	7289	Esperanto	6979	Indonezijski	7378	Malayalam	7776	Sanskrit	8365	Turski	8482
Assamese	6583	Estonski	6984	Interlingua	7365	Maori	7773	Scots Gaelic	7168	Turkmen	8475
Aymara	6588	Faroeese	7079	Irski	7165	Marathi	7782	Srpski	8382	Twī	8487
Azerbejdžanski	6590	Fidži	7074	Italijanski	7384	Moldavski	7779	Srpsko-hrvatski	8372	Ukrajinski	8575
Bashkir	6665	Finski	7073	Japanski	7465	Mongolski	7778	Shona	8378	Urdu	8582
Basque	6985	Francuski	7082	Kannada	7578	Nauru	7865	Sindhi	8368	Uzbekistanski	8590
Bengalski	6678	Frisian	7089	Kashmiri	7583	Nepali	7869	Singhalese	8373	Vijetnamski	8673
Bhutani	6890	Galicijski	7176	Kazakh	7575	Norveški	7879	Slovački	8375	Volaptik	8679
Bihari	6672	Gruzijski	7565	Kirghiz	7589	Oriya	7982	Slovenački	8376	Veški	6789
Bretonski	6682	Nemački	6869	Korejanski	7579	Panjabi	8065	Španski	6983	Wolof	8779
Bugarski	6671	Grčki	6976	Kurdski	7585	Pashto, Pushto	8083	Sudanese	8385	Xhosa	8872
Burmanski	7789	Grenlandski	7576	Laothian	7679	Persijski	7065	Swahili	8387	Yiddish	7473
Beloruski	6669	Guarani	7178	Latinski	7665	Poljski	8076	Švedski	8386	Yoruba	8979
Kineski	9072	Gujarati	7185	Latvian, Lettish	7686	Portugalski	8084	Tagalog	8476	Zulu	9085

Kodovi regiona

Pronadite kod regiona na sledećem spisku.

Region	Kod	Region	Kod	Region	Kod	Region	Kod	Region	Kod	Region	Kod
Avganistan	AF	Kostarika	CR	Grenland	GL	Maldivi	MV	Paragvaj	PY	Šri Lanka	LK
Argentina	AR	Hrvatska	HR	Hong Kong	HK	Meksiko	MX	Filipini	PH	Švedska	SE
Australija	AU	Češka Republika	CZ	Madarska	HU	Monako	MC	Poljska	PL	Švajcarska	CH
Austrija	AT	Danska	DK	Indija	IN	Mongolija	MN	Portugalija	PT	Tajvan	TW
Belgija	BE	Ekvador	EC	Indonesija	ID	Maroko	MA	Rumunija	RO	Tajland	TH
Butan	BT	Egipat	EG	Izrael	IL	Nepal	NP	Ruska Federacija	RU	Turska	TR
Bolivija	BO	El Salvador	SV	Italija	IT	Holandija	NL	Saudijska Arabija	SA	Uganda	UG
Brazil	BR	Etiopija	ET	Jamajka	JM	Holandski Antili	AN	Senegal	SN	Ukrajina	UA
Kambodža	KH	Fidži	FJ	Japan	JP	Novi Zeland	NZ	Singapur	SG	Sjedinjene Američke	
Kanada	CA	Finska	FI	Kenija	KE	Nigerija	NG	Slovačka Republika	SK	Države	US
Čile	CL	Francuska	FR	Kuvajt	KW	Norveška	NO	Slovenija	SI	Urugvaj	UY
Kina	CN	Nemačka	DE	Libija	LY	Oman	OM	Južna Afrika	ZA	Uzbekistan	UZ
Kolumbija	CO	Velika Britanija	GB	Luksemburg	LU	Pakistan	PK	Južna Koreja	KR	Vijetnam	VN
Kongo	CG	Grčka	GR	Malezija	MY	Panama	PA	Španija	ES	Zimbabve	ZW

Pronalaženje i rešavanje problema

Simptom	Mogući uzrok	Rešenje
Nema struje.	Glavni kabl je isključen.	Uključite glavni kabl u utičnicu na zidu.
	Baterija se ispraznila.	Napunite bateriju.
Uređaj je uključen, ali ne radi.	Nije ubačen disk.	Ubacite disk.
Nema slike.	TV nije podešen da prima izlazni signal sa uređaja.	Odaberite odgovarajući ulazni video mod na TV-u.
	Video kabl nije dobro priključen.	Čvrsto priključite video kabl.
Nema zvuka.	Oprema priključena audio kablom nije podešena da prima izlazni signal sa uređaja.	Selektujte ispravan ulazni mod audio pojačavača.
	Jačina zvuka je postavljena na minimum.	Koristite dugme za kontrolu jačine zvuka da biste podesili zvuk.
	Opcije za AUDIO su postavljene na pogrešnu poziciju.	Postavite AUDIO podešavanja na ispravnu poziciju.
Uređaj ne započinje reprodukciju.	Stavljen je disk koji se ne može emitovati.	Ubacite disk koji se može emitovati. (Proverite tip diska i regionalni kod.)
	Postavljen je nivo rejtinga (ocene filma).	Promenite nivo ocene.
Daljinski upravljač ne radi pravilno.	Daljinski upravljač nije usmeren ka senzoru uređaja.	Usmerite daljinski upravljač ka senzoru ovog uređaja.
	Daljinski upravljač je suviše daleko od uređaja.	Primaknite daljinski upravljač bliže uređaju.

Specifikacije

Opšte

Napajanje	12 V  2.0 A
Dimenzije (Približno)	(195 x 48 x 154) mm (širina x visina x dubina)
Neto težina (Približno)	1.05 kg ((sa baterijom)
Radna temperatura	0 °C do 40 °C
Radna vlažnost	5 % do 90 %
Laser	Poluprovodnički laser
Sistem signala	PAL

Konektori

Audio/Video izlaz	Ø 3.5 mm mini priključak x 1
- Video: 1.0 V (p-p), 75 Ω, negativna sinhronizacija	
- Audio: 1.5 Vrms (1 KHz, 0 dB)	
Priključak za slušalice	Ø 3.5mm stereo mini priključak x 2

Ulazi

USB IN	4-pinski (USB 2.0 /1.1 standard)
Napajanje Bus-a	5 V  500 mA

Displej sa tečnim kristalima

Veličina panela	17.8 cm (dijagonalno)
Sistem projekcije	R.G.B. stripe
Pogonski sistem	TFT aktivni matiks
Rezolucija	480 x 234 (WQVGA)

Dodaci

- Audio/Video Adapter
- AC Adapter (IM120W-200B)
- Ispravljač za automobil
- Daljinski upravljač
- Baterija daljinskog upravljača (litijumova baterija)
- Baterija
- Torbica (važi samo za DP560B/DP561B/DP561BW)
- Priključak za automobil (važi samo za DP560B/DP561B/DP561BW)

Dizajn i specifikacije su podložni promenama bez prethodne najave.

Uživajte gledajući plejer u kolima postavljen na nosač koji se montira na naslon (važi samo za DP560B/DP561B/DP561BW)

Možete da uživete gledajući plejer sa zadnjeg sedišta postavljajući uređaj sa zadnje strane prednjeg sedišta.

Upozorenje

- Vozač ne sme da gleda u plejer dok se vozilo kreće. Nemojte da koristite plejer ako i vozač može da gleda u njega. Ako vozač rukuje plejerom ili gleda u njega dok se vozilo kreće, to može da mu odvuče pažnju od vožnje i da dovede do ozbiljne saobraćajne nesreće, eventualne povrede ili neke materijalne štete.
- Nemojte da postavljate ili skidate ovaj nosač za vreme vožnje, i da ne bi došlo do povređivanja ili saobraćajne nesreće pridržavajte se sledećih pravila gde ne treba da ga postavljate:
 - bilo gde osim sa zadnje strane sedišta
 - na mestu gde se ometa pogled vozača ili vožnja
 - na mestu koje ometa funkcionisanje vazdušnog jastuka
 - na mestu koje ometa instrumente vožnje
- Zavisno od vrste naslona, možda nećete moći da namestite nosač.

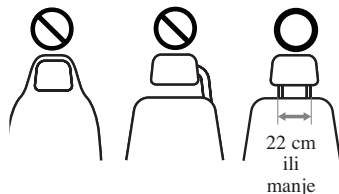

18

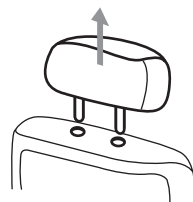

Skinite naslon za glavu. (Pogledajte u vezi toga u uputstvu za automobil.)

Namestite držač postolja kao što je prikazano na slici.

Napomena: Ako ne možete da namestite držač postolja zbog debljine cevi vašeg naslona za glavu, produžite držač popuštajući šrafove, pa pokušajte ponovo.

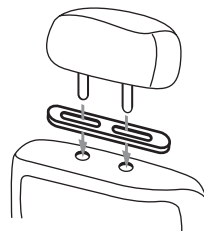

1

3

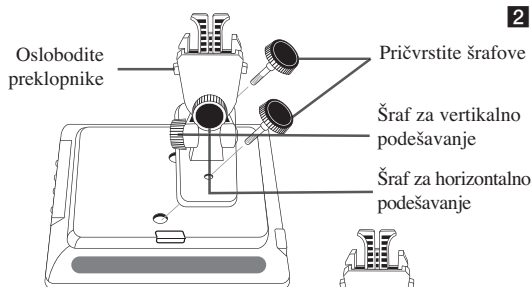

2

4

Stavite nosač postolja sa zadnje strane uređaja i fiksirajte ga pomoću šrafova.

Napomena: Pre nego što to uradite, namestite bateriju.

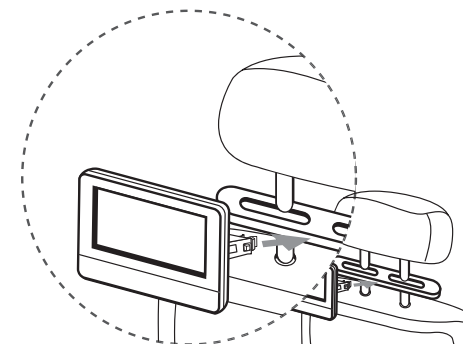
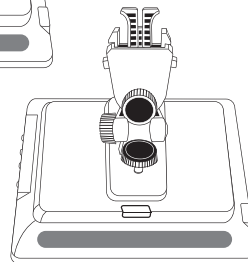

Uglavite nosač postolja zajedno sa uređajem na držač.

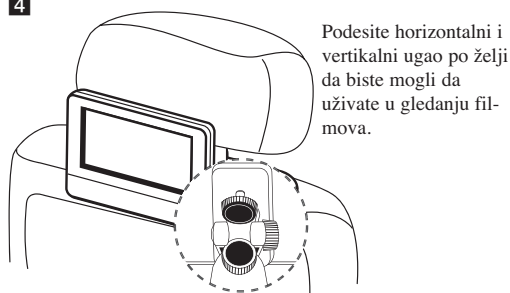

Podesite horizontalni i vertikalni ugao po želji da biste mogli da uživete u gledanju filмова.

Napomena: Prilikom podešavanja uglova popustajte šrafove. Ako prilikom podešavanja koristite silu to može dovesti do oštećenja unutar nosača postolja.

