



УКРАЇНЬКА

Інструкція з експлуатації

# Портативний DVD-програвач

Перед використанням виробу уважно прочитайте даний посібник та збережіть його для звернень у майбутньому.

МОДЕЛЬ

DP560

DP561

DP560B

DP561B

P/NO : MFL63621706

## Заходи безпеки



**УВАГА**  
НЕБЕЗПЕКА УРАЖЕННЯ  
ЕЛЕКТРИЧНИМ СТРУМОМ  
НЕ ВІДКРИВАТИ



**УВАГА:** ЩОБ ЗНИЗИТИ РИЗИК УРАЖЕННЯ ЕЛЕКТРИЧНИМ СТРУМОМ, НЕ ВІДКРИВАЙТЕ КОЖУХ (АБО ЗАДНЮ ПАНЕЛЬ). УСЕРЕДИНІ ПРИЛАДУ НЕМАЄ ДЕТАЛЕЙ ЩО ПІДЛЯГАЮТЬ ОБСЛУГОВУВАННЮ КОРИСТУВАЧЕМ. ДЛЯ ПРОВЕДЕННЯ ОБСЛУГОВУВАННЯ ПРИЛАДУ ЗВЕРТАЙТЕСЯ ДО КВАЛІФІКОВАНИХ СПЕЦІАЛІСТІВ.



Символ із зображенням блискавки зі стрілкою в рівносторонньому трикутнику призначений для того, щоб попередити користувача про наявність у корпусі приладу неізолюваних деталей, що перебувають під високою напругою, величина якої достатня, щоб становити ризик ураження електричним струмом.



Знак олюки в рівносторонньому трикутнику призначений для того, щоб попередити користувача про наявність важливих вказівок по експлуатації й обслуговуванню в документації із комплекту пристрою.

**ЗАСТЕРЕЖЕННЯ:** ДЛЯ ЗАПОБІГАННЯ ПОЖЕЖІ АБО УРАЖЕННЮ ЕЛЕКТРИЧНИМ СТРУМОМ НЕ ДОПУСКАЙТЕ ПОТРАПЛЯННЯ НА ПРИСТРІЙ ДОЩУ АБО ВОЛОГИ.

**ЗАСТЕРЕЖЕННЯ:** Не встановлюйте пристрій у замкнутому просторі, наприклад на полиці між книжок та т.п.

**УВАГА:** Не затуляйте вентиляційні отвори. Встановлюйте пристрій згідно вказівок виробника. Отвори і прорізи в корпусі призначені для вентиляції, необхідної для надійної роботи пристрою та для захисту від перегріву. Не ставте пристрій на ліжко, диван, ковдру та подібну поверхню, де вентиляційні отвори можуть бути заблоковані. Пристрій можна встановлювати на книжкову полицю або на стелаж тільки за умови забезпечення належної вентиляції і дотримання інструкцій виробника.

2

**УВАГА:** У даному виробі використовується лазерна система. Для забезпечення правильного використання пристрою, уважно ознайомтеся з інструкцією з експлуатації, та збережіть її для звернень з майбутньому. Якщо пристрою знадобиться технічне обслуговування, зверніться до офіційного сервісного центру. Виконання налаштувань, регулювання, або процедур, відмінних від тих, що вказані в цій інструкції, може привести до небезпечного опромінення. Щоб запобігти прямому лазерному опроміненню, не відкривайте корпус. При відкритті корпусу присутнє видиме лазерне випромінювання. **НЕ ДИВІТЬСЯ НА ЛАЗЕРНИЙ ПРОМІНЬ.**

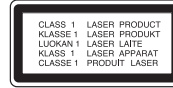

**УВАГА:** На пристрій не повинні потрапляти краплини або бризки рідини. На нього не можна ставити предмети, заповнені рідиною, наприклад, вази.

### УВАГА

- Не перешкоджайте вентиляції шляхом накриття вентиляційних отворів такими предметами, як газети, скатертини, занавіски тощо.
- Не допускається ставити на пристрій джерела відкритого полум'я, такі як запалені свічки тощо.
- Використані батареї повинні бути утилізовані у безпечний спосіб, спалювання батарей не допускається. Необхідно приділяти увагу екологічному аспектам утилізації батарей.
- Прилад призначений тільки для використання у місцевості з помірним або тропічним кліматом.
- Надмірний звуковий тиск у навушниках може привести до втрати слуху.
- Не допускається піддавати батареї впливу надмірного тепла від сонячного світла, вогню та т.п.
- З міркувань безпеки не виймайте вбудовану батарею. Для заміни батареї зверніться до найближчого офіційного сервісного центру LG Electronics або до торгового представника.

### ЗАСТЕРЕЖЕННЯ стосовно шнура живлення.

**Більшість пристроїв рекомендовано підключати до окремої лінії електромережі;**

Тобто, одна лінія живить тільки один пристрій і не має додаткових розеток або відгалужень Див. сторінку із технічними характеристиками у цій інструкції. Не перевантажуйте штепсельні розетки. Перевантажені, незакріплені або ушкоджені штепсельні розетки, подовжувачі, зношені шнури живлення та ушкоджена або тріснута ізоляція є джерелом небезпеки. Кожна із цих обставин може стати причиною ураження електричним струмом або пожежі. Час від часу перевіряйте шнур живлення вашого пристрою, та, якщо його вигляд указує на пошкодження або зношення, від'єднайте його, припиніть використання виробу та замініть шнур живлення на еквівалентний, звернувшись до офіційного сервісного центру. Бережіть шнур живлення від фізичного і механічного ушкодження, не допускайте сплутування, згинання, затискання, защемлення дверима, не наступайте на шнур. Ретельно перевіряйте стан штепселів, розеток, та місця з'єднання шнура із пристроєм.

Даний прилад обладнаний портативною переносною батареєю або акумулятором.

### Безпечний спосіб видалення батарейок або батарейного блоку із приладу:

Видаліть стару батарею або батарейний блок у порядку, зворотному до порядку їх встановлення. З метою запобігання забрудненню навколишнього середовища та уникнення потенційної загрози здоров'ю людини та тварин, старі елементи живлення повинні бути здані до спеціалізованих пунктів прийому, де вони будуть належним чином утилізовані. Утилізація батарейок та акумуляторів разом з іншими видами сміття забороняється. Батареї та акумулятори рекомендується здавати до місцевих безоплатних пунктів прийому.

### Застереження стосовно змінного літійового елемента живлення

- Неправильне встановлення батареї може привести до вибуху.
- Встановлюйте тільки батарею такого ж типу.
- Дотримуйтеся вказівок на додатковій попереджувальній етикетці поруч з батареєю, якщо передбачена її заміна користувачем.

### Утилізація старого пристрою



1. Символ на пристрої, що зображає перекреслений контейнер для сміття на колесах, означає, що на даний виріб поширюються положення Європейської директиви 2002/96/EC.
2. Усі електричні й електронні вироби підлягають утилізації окремо від побутових відходів через спеціалізовані пункти прийому, призначені для цих цілей урядом або місцевою владою.
3. Правильна утилізація старого пристрою допоможе запобігти потенційним негативним наслідкам для навколишнього середовища й здоров'я людини.
4. За більш докладною інформацією відносно утилізації старого пристрою зверніться до міської влади, у службу по утилізації, або у магазин, де ви придбали даний виріб.

**CE** Компанія LG цим заявляє, що даний/і виріб/вироби відповідає/ють основним вимогам та іншим важливим положенням Директиви Директиви 2004/108/EC, Директиви 2006/95/EC та Директиви 2009/125/EC.

**Представник в Європі:**  
 LG Electronics Service Europe B.V.  
 Veluwezoom 15, 1327  
 AE Almere. The Netherlands  
 (Tel : +31-(0)36-547-8888)

Виготовлено за ліцензією компанії Dolby Laboratories. Dolby і знак у вигляді подвійної літери "D" є торговими знаками компанії Dolby Laboratories.

«DVD Logo» є торговим знаком корпорації DVD Format/Logo Licensing Corporation.

DivX є торговою маркою DivX, Inc. та використовується за ліцензією.

## Вступ

### Символ на екрані

Під час роботи на екрані телевізора може з'явитися символ "", який указує на те, що виконання функції, описаної в інструкції з експлуатації, недоступне для даного диску.

### Регіональні коди

Регіональний код даного програвача вказаний на задній панелі. На даному пристрої можна відтворювати тільки DVD-диски з кодом регіону, ідентичним коду, вказаному на задній панелі пристрою, або з позначкою "ALL".

- На обкладинці більшості DVD-дисків міститься добре видима позначка земної кулі з однією або більше цифрами. Ця цифра повинна відповідати регіональному коду вашого DVD-програвача, інакше відтворення диску буде неможливим.
- При спробі відтворення DVD-диска з регіональним кодом, відмінним від коду програвача, на екрані телевізора з'явиться повідомлення "Check regional code" (Перевірте регіональний код).

### Захист авторських прав

Закон забороняє без дозволу копіювати, транслювати, демонструвати, транслювати по кабелю, привселюдно відтворювати або здавати в оренду матеріал, що охороняється авторським правом. Цей виріб підтримує систему захисту від копіювання, розроблену Macrovision. На деяких дисках записані сигнали захисту від копіювання. При записуванні та відтворенні фільмів з таких дисків з'являються перешкоди. У даному виробі використовується технологія захисту авторських прав, захищена патентами США й іншими правами на інтелектуальну власність. Використання даної технології захисту авторських прав має бути санкціоноване Macrovision Corporation, і дозволене тільки для домашнього й іншого обмеженого перегляду, якщо немає іншого дозволу Macrovision Corporation. Інженерний аналіз і демонтаж заборонені.

### Позначення дисків, що використовуються у цій Інструкції

Розділ, у назві якого присутній один із наступних символів, застосовується тільки для дисків або файлів, позначених цим символом.

<b>ALL</b>	Усі диски і файли
<b>DVD</b>	Диски DVD і фіналізовані диски DVD±R/RW
<b>DivX</b>	Файли DivX
<b>ACD</b>	Аудіо компакт-диски
<b>MP3</b>	Файли MP3
<b>WMA</b>	Файли WMA

## Зміст

Заходи безпеки .....	2
Вступ .....	3
Зміст .....	4
Типи відтворюваних дисків .....	4
Панель керування .....	5
Пульт дистанційного керування .....	6
Підключення живлення .....	7
Установка акумулятора .....	8
Акумулятор .....	8
Обертання РК-панелі .....	8
Підключення пристрою .....	9
Настройка - додаткові можливості .....	9-10
Використання екранного меню .....	11
Вибір режиму роботи .....	11
Відтворення дисків .....	11-12
Відтворення відеофайлів DivX .....	13
Прослуховування музичних дисків і файлів .....	13
Перегляд фотографій .....	14
Відтворення з USB флеш-пам'яті .....	14
Прямий запис на USB .....	15
Коди мов .....	16
Регіональні коди .....	16
Пошук і усунення несправностей .....	17
Технічні характеристики .....	17
Використання в автомобілі з кронштейном для установки на підголовнику (тільки модель DP560B/DP561B) .....	18

## Типи відтворюваних дисків

Даний пристрій відтворює диски DVD±R/RW та CD-R/RW, що містять аудіо доріжки, а також файли DivX, MP3, WMA й/або JPEG. Залежно від характеристик записуючого обладнання й авторського програмного забезпечення, а також якості й фізичного стану носіїв DVD±RW/DVD±R або CD-RW/CD-R, деякі диски можуть виявитися непридатними для відтворення на даному пристрої.



DVD-VIDEO: Диски з фільмами, які можна купити або взяти напрокат



DVD-R: Тільки фіналізовані диски у форматі Video



DVD-RW: Тільки фіналізовані диски у форматі Video або у форматі VR



DVD+R: Тільки диски у форматі Video



DVD+RW: Тільки диски у форматі Video



Аудіо компакт-диск: Музичні компакт-диски або диски CD-R/CD-RW у форматі Audio CD, які можна придбати у крамницях.

## Панель керування

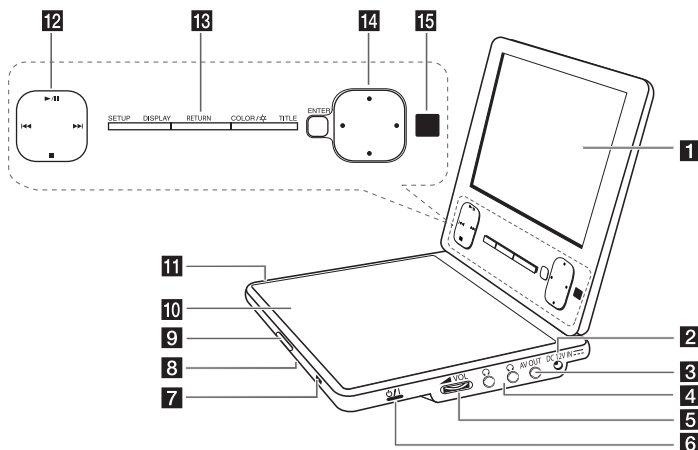

### 1 РК-дисплей

**2 DC 12V IN:** Гніздо для підключення адаптера перемінного струму або автомобільного адаптера живлення.

**3 AV OUT:** Для підключення до відео- і аудіовходів телевізора.

**4** (Навушники): Підключайте навушники до цих роз'ємів.

**5** **▲ VOL (Гучність):** Регулювання гучності у вбудованих динаміках і в навушниках.

**6** **⏻/⏻ (Power):** Кнопка вмикання і вимикання живлення.

### 7 Індикатор живлення і заряду акумулятора

- Індикатор світиться червоним під час заряджання та вимикається по закінченні заряджання. (Детальніше див. на стор. 8)

- При ввімкненні пристрою індикатор світить зеленим.

### 8 Динаміки

**9 CD OPEN** **↔**: Відкриття кришки дисководу.

**10 Кришка дисководу**

**11 USB-порт:** Роз'єм для підключення USB флеш-накопичувача.

### 12 Кнопки керування відтворенням

- **▶ / ⏸ (Play/Pause):** Початок відтворення. Пауза відтворення, для виходу з режиму паузи натисніть кнопку ще раз.
  - **■ (Stop):** Припинення відтворення.
  - **◀◀ (Skip)(Пропуск):** Пошук у зворотному напрямку\*, повернення до початку поточного епізоду або треку, або перехід до попереднього епізоду або треку.
  - **▶▶ (Skip)(Пропуск):** Пошук у прямому напрямку\* або перехід до наступного епізоду або треку.
- \* Натисніть і утримуйте кнопку протягом приблизно двох секунд.

### 13 Функціональні кнопки

- **SETUP:** Кнопка для виклику і виходу з меню настройки.
  - **DISPLAY:** Кнопка для виклику екранного меню.
  - **RETURN:** Натисніть для перемикавання режиму роботи між [DISC] і [USB].
  - **COLOR/ ✨:** Кнопка для виклику меню Яскравість або Колір для РК-дисплею.
  - **TITLE:** Кнопка для виклику меню заголовків.
- \* Щоб настроїти яскравість або кольоровість екрану, послідовно натискайте кнопку **COLOR/ ✨ (BRIGHT)** на панелі керування для відображення меню **Brightness** або **Color**, потім за допомогою кнопок **◀ ▶** виконайте настройку. Для підтвердження натисніть **ENTER**.

### 14 Кнопки навігації в меню

- **ENTER:** Підтвердження вибору елемента меню.
- **(вліво/вправо/вгору/вниз):** Вибір елементів меню.

**15 Датчик дистанційного керування:** Направляйте на датчик пульт дистанційного керування програвача. Для керування приладом за допомогою пульта дистанційного керування не закривайте РК-панель.

## Пульт дистанційного керування

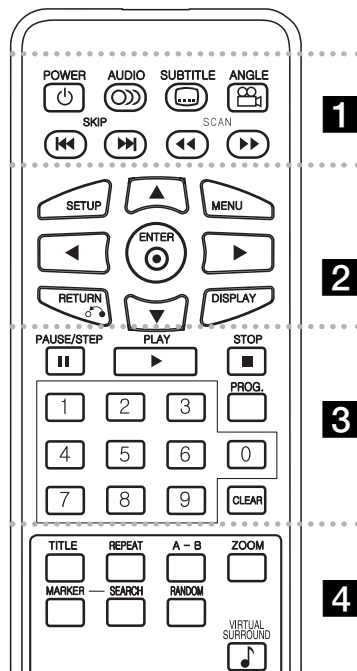

**1** **POWER** (⏻) (**ЖИВЛЕННЯ**): Вмикання і вимикання DVD-програвача.

**AUDIO** (🔊) (**АУДІО**): Вибір звукової доріжки або аудіоканалу.

**SUBTITLE** (🗣️) (**СУБТИТРИ**): Вибір мови субтитрів.

**ANGLE** (📐) (**РАКУРС**): Вибір ракурсу зображення, якщо ця функція доступна.

**SKIP** (⏮️ / ⏭️) (**SKIP**): Перехід до попереднього або наступного епізоду/треку.

**6**

**SCAN** (⏮️ / ⏭️): Пошук у зворотному/прямому напрямку.

**2** **SETUP (НАСТРОЙКА)**: Доступ до меню налаштувань і вихід із нього.

**MENU (МЕНЮ)**: Перехід до меню DVD-диска.

**▲▼ ◀▶**: Вибір елементів меню.

**ENTER** (⊙) (**ВВІД**): Підтвердження вибору елементу меню.

**RETURN** (↶) (**НАЗАД**): Повернення на крок назад у меню або вихід із меню.

**DISPLAY** (📺) (**ЕКРАННА ПАНЕЛЬ**): Відкриття екранного меню і вихід із нього.

**3** **PAUSE/STEP** (⏸️) (**ПАУЗА/КАДР**): Пауза під час відтворення / Послідовно натискайте для покадрового перегляду.

**PLAY** (▶️) (**ВІДТВОРЕННЯ**): Початок відтворення.

**STOP** (■) (**СТОП**): Припинення відтворення.

**Цифрові кнопки**: Вибір пронумерованих елементів меню.

**PROG.**: Перехід у режим редагування програми.

**CLEAR** (🧼) (**ОЧИСТИТИ**): Видалення номеру доріжки зі списку програми.

**4** **TITLE** (📄) (**РОЗДІЛ**): Відображення меню розділу.

**REPEAT** (🔄) (**ПОВТОР**): Повтор епізоду, доріжки, розділу або усього диску.

**A-B**: Повтор фрагменту.

**ZOOM** (📏) (**МАСШТАБ**): Збільшення зображення.

**MARKER**: Відмітка позиції під час відтворення.

**SEARCH**: Відкриття меню пошуку маркера [Marker Search].

**RANDOM**: Відтворення треків у довільному порядку.

**VIRTUAL SURROUND**: Послідовно натискайте для вибору різних налаштувань звучання. (Див. стор. 12)

### Установка батарейки в пульт дистанційного керування

Стисніть фіксатори тримача батарейки і потягніть за виступ, щоб вийняти тримач. Вставте нову батарею знаком + до тієї сторони тримача, на якій нанесено знак +. Установіть тримач разом з батареєю назад у пульт дистанційного керування. Переконайтеся, що вони повністю встали на місце.

- Замініть батарею у пульті дистанційного керування літєвим елементом 3 V CR. 2025 або аналогічним.
- Стару батарею слід утилізувати відповідно до місцевих правил. Не кидайте її у вогонь.

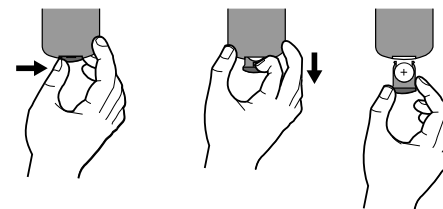

**Увага:** Неправильне поводження з батареєю може привести до пожежі або хімічного опіку. Не слід заряджати, розбирати, спалювати або нагрівати батареї до температури вище 100 °C (212 °F). Замініть батарею лише елементом Matsushita Elec. Ind. Co., Ltd. (Panasonic), тип CR. 2025. Застосування іншої батареї може привести до пожежі або вибуху. Утилізуйте старі батареї. Зберігайте батареї у місцях, не доступних для дітей. Не розбирайте і не спалюйте батареї.

## Підключення живлення

### Підключення шнура живлення

Підключіть пристрій до електричної розетки за допомогою шнура живлення із комплекту

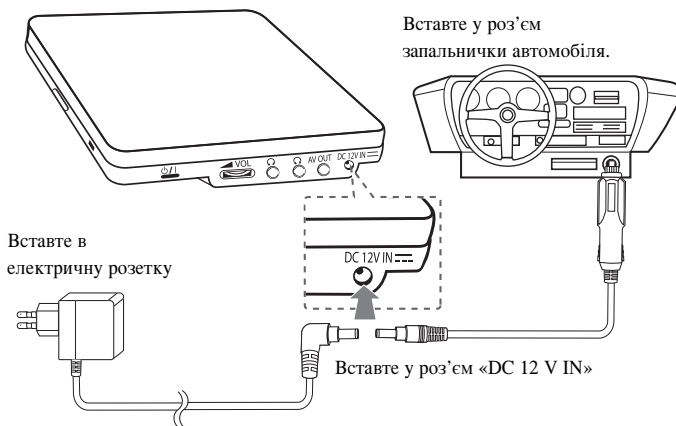

\* Реальний вигляд може відрізнятися від ілюстрації.

### Адаптер перемінного струму

- Адаптер перемінного струму призначений для використання в електромережі 100 - 240 В - 1,0 А 50 / 60 Гц.
- З питань вибору придатної штепсельної вилки або шнурового комплекту зверніться до постачальника електротехнічних товарів.
- Виготовлено I-MAG ELECTRONICS(DONG GUAN) CO., LTD.

### Підключення автомобільного адаптера

Прилад і його автомобільний адаптер розраховані на використання у транспортних засобах з напругою в електричній системі 8,5 - 15 Вольт і заземленим негативним полюсом. Це є стандартом для більшості транспортних засобів. Якщо ваш автомобіль має електричну систему іншого типу, система живлення постійного струму не може бути використана.

### Автомобільний адаптер

- Автомобільний адаптер працює від джерела постійного струму 8,5 - 15 В.
- З питань вибору придатного автомобільного адаптера зверніться до постачальника електротехнічних товарів.
- Виготовлено GRAND POWER ELECTRONIC TECHNOLOGY (SHENZHEN) CO., LTD.

### Увага

- Для уникнення ураження електричним струмом і можливого uszkodження пристрою або автомобіля, перед тим, як відключити шнур від пристрою, завжди відключайте автомобільний адаптер від роз'єму запальнички.
- З метою захисту в автомобільний адаптер установлений запобіжник номіналом 3 А / 250 В.
- Під час запуску двигуна адаптер повинен бути відключений від роз'єму запальнички.
- Не користуйтеся пристроєм, коли акумулятор автомобіля розряджений. Піковий струм від генератора автомобіля може викликати перегорання запобіжника постійного струму.
- Якщо напруга в електричній системі автомобіля падає нижче 10 Вольт, пристрій може працювати некоректно.
- Не залишайте пристрій у місцях, де температура може перевищувати 70 °C (158 °F), оскільки це може привести до uszkodження системи зчитування. Наприклад:
  - Всередині автомобіля із зачиненими вікнами під прямим сонячним промінням.
  - Біля нагрівального приладу.

## Установка акумулятора

На малюнку нижче показаний спосіб установки і зняття акумулятора.

Установка і зняття акумулятора здійснюються, як показано нижче

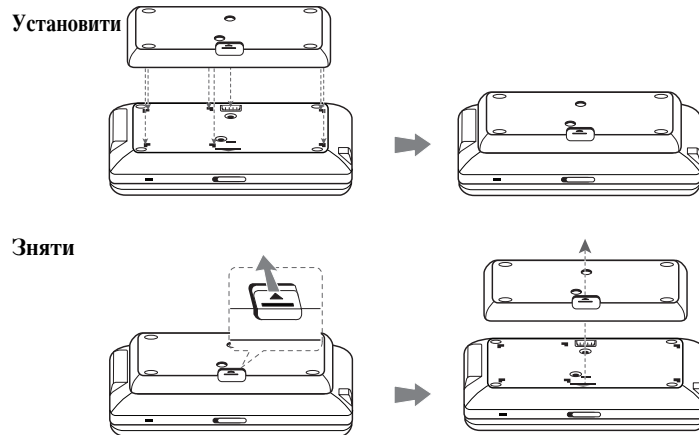

## Акумулятор

- Вбудований акумулятор дає вам змогу брати прилад із собою та відтворювати файли без необхідності підключення до електромережі.
- Вбудований акумулятор буде заряджатися тільки якщо адаптер змінного струму підключений до електричної розетки.
- Тривалість роботи від акумулятора
  - приблизно 2 години 30 хвилин. (тільки модель DP560/DP560B)
  - приблизно 4 години 30 хвилин. (тільки модель DP561/DP561B)
- Максимальна тривалість відтворення:
  - приблизно 3 годин (тільки модель DP560/DP560B)
  - приблизно 5 годин (тільки модель DP561/DP561B)
- Тривалість зарядки акумулятора:
  - приблизно 2 години 30 хвилин. (тільки модель DP560/DP560B)
  - приблизно 3 годин (тільки модель DP561/DP561B)

- Тривалість роботи від акумулятора може бути різною залежно від стану акумулятора, режиму роботи та зовнішніх умов.
- Під час заряджання індикатор акумулятора світить червоним. По завершенні заряджання індикатор змінює колір на зелений.
- Коли робота із живленням від батареї зможе тривати лише кілька секунд, на екрані з'явиться повідомлення “⚠ Check battery” (Перевірте батарею).

## Обертання РК-панелі

Ви можете обертати РК-панель пристрою за годинниковою стрілкою на максимальний кут 180 градусів. Ви можете також користуватися пристроєм, повернувши РК-панель на 180 градусів і склавши її назад.

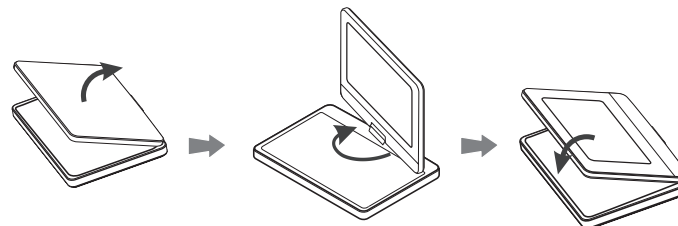

Для обертання РК-панелі установіть пристрій на стійкій і рівній поверхні, наприклад, на столі. Відкрийте РК-панель й установіть її вертикально. Повільно оберніть РК-панель за годинниковою стрілкою на 180 градусів. Якщо потрібно, ви можете скласти обернену панель назад.

Щоб повернути РК-панель у початкове положення, відкрийте її й установіть вертикально. Повільно оберніть РК-панель проти годинникової стрілки на 180 градусів.

- По закінченні користування пристроєм, поверніть РК-панель у початкове положення.
- Не залишайте РК-панель у положенні з екраном назовні, оскільки її можна пошкодити випадковим ударом.



## Підключення пристрою

### Підключення до відео- і аудіовходів телевізора

Підключіть роз'єм AV OUT пристрою до відповідних вхідних роз'ємів телевізора, як показано нижче.

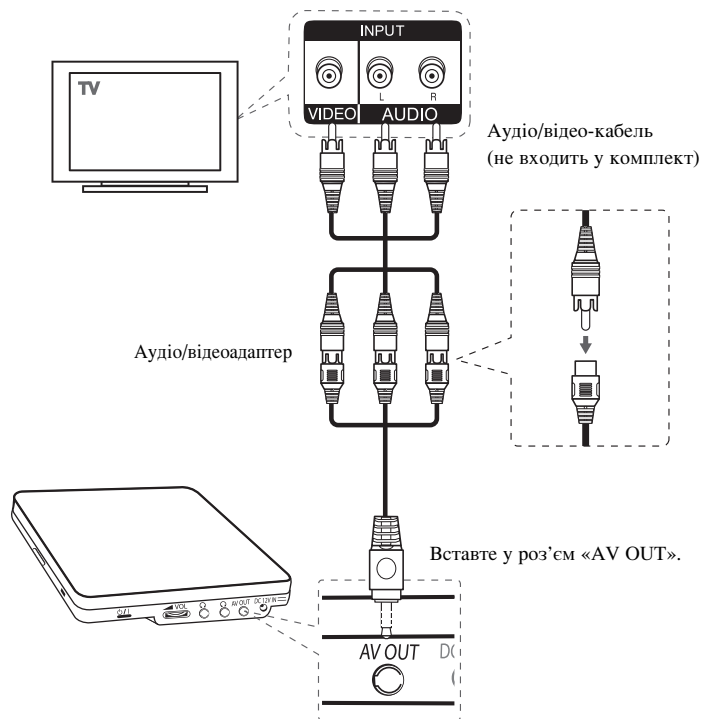

## Настройка

	КНОПКА
1 Вхід у меню настройки:	SETUP
2 Вибір потрібної опції на першому рівні:	▲ ▼
3 Перехід на другий рівень:	▶
4 Вибір потрібної опції на другому рівні:	▲ ▼
5 Перехід на третій рівень:	▶
6 Зміна установки:	▲ ▼ / ENTER

## Настройка - додаткові можливості

### При першому ввімкненні програвача (Не в усіх моделях)

При першому ввімкненні програвача буде відображене меню вибору мови екранного меню. Вам потрібно буде вибрати мову, якою ви будете користуватися при роботі з пристроєм. Виберіть мову за допомогою кнопок ▲▼ ◀▶ й натисніть ENTER. Коли з'явиться меню підтвердження, за допомогою кнопок ◀▶ виберіть [Enter] й натисніть ENTER.

### Настройка мовних параметрів

**Menu Language (Мова меню)** – Вибір мови меню настройки і екранної панелі.

**Disc Audio/Subtitle/Menu (Звукова доріжка/субтитри/меню диска)** – Вибір мови звукової доріжки/субтитрів/меню диска.

[Original (Стандартна)]: Установлює оригінальну мову, на якій було записано диск.

[Other (Інша)]: Щоб вибрати іншу мову, за допомогою цифрових кнопок введіть чотиризначний код мови згідно списку кодів мов і натисніть ENTER. (див. стор.16). Якщо ви випадково ввели неправильну цифру, натисніть CLEAR для її видалення, а потім введіть правильну цифру.

[Off (Вимкн.)] (для субтитрів диска): Відключення субтитрів.

### Настройки зображення

**TV Aspect (Формат ТВ-екрана)** – Виберіть формат екрана, що відповідає вашому телевізору.

[4:3]: Виберіть при підключенні до телевізора з екраном формату 4:3.

[16:9]: Виберіть при підключенні до широкоформатного телевізора з екраном формату 16:9.

**Display Mode (Режим відображення)** – При виборі формату ТВ- екрана 4:3 вам буде необхідно визначити спосіб, у який на екрані вашого телевізора будуть відображатися широкоформатні ТВ-програми і фільми.

[LetterBox (Широкоекранний)]: Широкоформатне зображення відображається з чорними смугами у верхній і нижній частині екрану.

[Panscap (Повноекранний)]: Широкоформатне зображення заповнює весь екран формату 4:3, а частини, що не входять на екран, обрізаються.

### Настройки аудіо

**DRC (Контроль динамічного діапазону)** – Ця опція дає змогу зберегти якість звучання на низькій гучності (тільки у режимі Dolby Digital). Для увімкнення функції виберіть [On (Увімкн.)].

**Vocal (Вокал)** – При установці [On (Увімкн.)], канали караоке будуть змікшовані для утворення стереосигналу. Дана функція використовується тільки з багатоканальними DVD-караоке дисками.

### Настройка функції замку від дітей

Щоб скористатися функцією замку від дітей, потрібно спочатку настроїти опцію [Area Code (Регіональний код)]. Виберіть опцію [Area Code (Регіональний код)] і й натисніть **▶**. Введіть чотиризначний секретний код і й натисніть **ENTER**. Для підтвердження введеного секретного коду введіть його ще раз і й натисніть **ENTER**. Якщо помилково введена неправильна цифра, натисніть **CLEAR** і введіть правильну цифру.

Якщо ви забули секретний код, його можна видалити. Спочатку вийміть диск із програвача. Виберіть піктограму Замок в меню Установки. Введіть 6-значний код «210499» для видалення паролю.

**Rating (Рейтинг)** – Опція вибору рейтингу. Чим нижче значення рейтингу, тим більше обмежень. Для зняття блокування виберіть [Unlock (Розблокувати)].

**Password (Пароль)** – Опція встановлення або зміни секретного коду для функції замку від дітей.

[New (Новий)]: За допомогою цифрових кнопок введіть 4-значний секретний код і й натисніть **ENTER**. Для підтвердження введіть секретний код ще раз.

[Change (Змінити)]: Введіть старий секретний код, після чого двічі введіть новий.

**Area Code (Регіональний код)** – Введіть регіональний код місцевості, стандарти якої використовуються для визначення рейтингу DVD-диска. (Див. стор.1Див. стор. 16).

### Інші настройки

**REC Bitrate (Бітрейт запису)** – Виберіть швидкість цифрового потоку сигналу для запису на USB. Як правило, записи з більшим бітрейтом забезпечують вищу якість звуку, проте потребують більшого обсягу пам'яті для зберігання на USB флеш-накопичувачі. Детальніше про прямий запис на USB див. стор.15.

### DivX VOD

**ПРО ФОРМАТ DIVX-ВІДЕО:** DivX® це цифровий відеоформат, розроблений компанією DivX,Inc. Даний виріб має офіційну реєстрацію DivX (DivX Certified) і може відтворювати DivX-відео. Відвідайте вебсайт [www.divx.com](http://www.divx.com), щоб дізнатися більше та завантажити програмне забезпечення для конвертації ваших файлів у формат DivX-відео.

**ПРО ПОСЛУГУ DIVX VIDEO-ON-DEMAND (ВІДЕО НА ЗАМОВЛЕННЯ):** Цей DivX-сертифікований (DivX Certified ®) пристрій повинен бути зареєстрований, щоб мати можливість відтворювати матеріал DivX Video-on-Demand (VOD). Щоб згенерувати реєстраційний код, знайдіть розділ DivX VOD у меню настройки приладу. Зайдіть на вебсайт [vod.divx.com](http://vod.divx.com) з цим кодом, щоб завершити процес реєстрації та дізнатися більше про послугу DivX VOD.

[Register]: Відображує реєстраційний код вашого плеєра.

[Deregister]: Скасування реєстрації вашого плеєра та відображення відповідного коду.

## Використання екранного меню

	КНОПКА
1 Під час відтворення натисніть кнопку DISPLAY:	DISPLAY
2 Виберіть потрібний пункт:	▲▼
3 Налаштуйте опцію на екранного меню:	◀▶ / ENTER
4 Вихід із екранного:	DISPLAY

## Використання екранного меню - додаткові можливості

Використовуйте кнопки ▲▼ для вибору потрібного пункту та кнопки ▶◀ або цифрові кнопки (0-9) для зміни або вибору установки.



Номер поточного розділу / Загальна кількість розділів

Номер поточного епізоду / Загальна кількість епізодів

Час від початку відтворення

Загальна тривалість поточного вибраного файлу/заголовку

Мова звукової доріжки або аудіоканалу

Мова субтитрів

Ракурс / Загальна кількість наявних ракурсів

## Вибір режиму роботи

Вибір режиму роботи Disc або USB здійснюється натисканням кнопки RETURN (↵). Для перемикавання між режимами Disc і USB послідовно натискайте кнопку RETURN (↵).

## Відтворення дисків

	КНОПКА
1 Відкрийте кришку дисковода:	CD OPEN →
2 Вставте диск:	-
3 Закрийте кришку дисковода:	-
4 Розпочніть відтворення:	▶ PLAY
5 Відрегулюйте гучність:	VOLUME
6 Припинення відтворення:	■ STOP

## Відтворення дисків – додаткові можливості

### Припинення відтворення

Для зупинки відтворення натисніть STOP (■), у залежності від диска пристрій може запам'ятати місце зупинки. На екрані на короткий час з'явиться піктограма "■■■". Для відновлення відтворення з місця зупинки натисніть кнопку PLAY (▶). При повторному натисканні кнопки STOP (■) або після виймання диску (на екрані з'явиться піктограма "■"), інформація про місце зупинки буде видалена із пам'яті. (■■■ = Стоп з відновленням, ■ = Повний стоп)  
Інформація про місце зупинки стирається натисканням будь-якої іншої кнопки (POWER, OPEN і т.д.).

### Відтворення дисків DVD, що містять меню DVD

Більшість сучасних дисків DVD містять меню, яке завантажується перед початком показу фільму. За допомогою кнопок ▲▼▶◀ або цифрових кнопок ви можете вибирати різні опції меню. Підтвердження вибору здійснюється за допомогою кнопки ENTER.

### Відтворення дисків DVD VR

На даному пристрої можна відтворювати диски DVD-RW, записані у форматі Video Recording (VR). Після установки диску DVD VR на екрані з'являється меню. За допомогою кнопок ▲▼ виберіть розділ і натисніть PLAY (▶). Щоб побачити меню диска DVD VR, натисніть кнопку MENU або TITLE. Деякі диски DVD-VR містять CPRM-дані, записані DVD-рекордером. Пристрій не підтримує диски такого типу.

### Перехід до наступного/попереднього епізоду/треку/Файлу ALL

Для переходу до наступного епізоду/треку/Файлу натисніть кнопку SKIP (▶▶). Для повернення до початку поточного епізоду/треку/Файлу натисніть кнопку SKIP (▶▶).

Для переходу до попереднього епізоду/треку/Файлу швидко двічі натисніть кнопку SKIP (◀◀).

**Пауза під час відтворення** **DVD** **DivX**

Щоб зробити паузу під час відтворення, натисніть кнопку **PAUSE/STEP** (II). Для продовження відтворення натисніть кнопку **PLAY** (▶).

**Покадровий перегляд** **DVD** **DivX**

Для перегляду кадр за кадром послідовно натискайте кнопку **PAUSE/STEP** (II).

**Повторне відтворення** **DVD** **DivX**

Для вибору режиму повтору послідовно натискайте кнопку **REPEAT**. Буде повторюватися відтворення поточного розділу (title), епізоду (chapter) або треку (track). Для повернення до нормального режиму відтворення послідовним натисканням кнопки **REPEAT** виберіть [Off (Вимкн.)].

**Пошук у прямому або зворотному напрямку****DVD** **DivX** **ACD** **WMA** **MP3**

Для швидкого пошуку вперед або назад під час відтворення натисніть кнопку **SCAN** (◀▶ або ▶▶). Швидкість пошуку можна змінювати, послідовно натискаючи кнопку **SCAN** (◀▶ або ▶▶). Для повернення до відтворення з нормальною швидкістю натисніть кнопку **PLAY** (▶).

- DVD, DivX: ◀◀◀◀◀ ◀◀◀◀◀ ◀◀◀◀◀ ◀◀◀◀◀ / ▶▶▶▶▶ ▶▶▶▶▶ ▶▶▶▶▶ ▶▶▶▶▶

- ACD, WMA, MP3: ◀◀x8 ◀◀x4 ◀◀x2 / ▶▶x2 ▶▶x4 ▶▶x8

**Повтор фрагменту (A-B)** **DVD** **DivX** **ACD**

Натисніть кнопку **A-B** у початковій точці бажаного фрагменту, а потім натисніть цю кнопку ще раз у кінцевій точці фрагменту. Вибраний таким чином фрагмент буде відтворюватися безперервно. Для повернення до нормального режиму відтворення натисканням кнопки **A-B** виберіть [Off (Вимкн.)].

**Вибір мови субтитрів** **DVD** **DivX**

Під час відтворення послідовним натисканням кнопки **SUBTITLE** (☑), виберіть потрібну мову субтитрів.

**Вибір ракурсу** **DVD**

Якщо на екрані телевізора з'являється піктограма вибору ракурсу у вигляді кута, ви маєте можливість вибирати ракурси, зняті з інших камер, послідовно натискаючи кнопку **ANGLE** (⌘).

**Вибір звукової доріжки** **DVD** **DivX**

Для вибору мови звукового супроводу, аудіоканалу або способу кодування, під час відтворення послідовно натискайте кнопку **AUDIO** (☎).

**Відтворення з уповільненою швидкістю** **DVD** **DivX**

Для перегляду відео з уповільненою швидкістю, у режимі паузи натисніть кнопку **SCAN** (▶▶). Вибір швидкості відтворення здійснюється послідовним натисканням кнопки **SCAN** (▶▶). Для повернення до відтворення з нормальною швидкістю натисніть кнопку **PLAY** (▶).

**Зміна масштабу зображення** **DVD** **DivX**

Ступінь збільшення зображення вибирається послідовним натисканням кнопки **ZOOM** у режимі відтворення або паузи. Для пересування зображення по екрану використовуйте кнопки **▲▼◀▶**. Для виходу із режиму збільшення зображення натисніть кнопку **CLEAR**. (100 % → 200 % → 300 % → 400 % → 100 %)

**Перегляд меню розділу** **DVD**

Щоб побачити меню розділу (якщо доступне), натисніть кнопку **TITLE**.

**Перегляд меню DVD-диска** **DVD**

Щоб побачити меню диску (якщо доступне), натисніть кнопку **MENU**.

**Початок відтворення від заданого значення часу** **DVD** **DivX**

Дана функція дозволяє знайти місце на диску, що відповідає введеному значенню часу від початку. Натисніть кнопку **DISPLAY**, потім виберіть значок годинника. Введіть час і натисніть **ENTER**. Наприклад, щоб знайти фрагмент за 1 годину, 10 хвилин і 20 секунд від початку, введіть «11020» і натисніть **ENTER**. Якщо ви зробили помилку, натисніть **CLEAR** і введіть правильну цифру.

**Відтворення в довільному порядку** **ACD** **WMA** **MP3**

Для відтворення в довільному порядку під час відтворення або зупинки натисніть кнопку **RANDOM**. Для повернення до нормального режиму відтворення повторно натисніть **RANDOM**.

**Позначення улюбленого фрагменту** **DVD** **DivX**

Ви можете відмітити місце на диску для повернення до нього пізніше. Для цього просто натисніть кнопку **MARKER** у необхідному місці на диску. На екрані на короткий час з'явиться значок маркера. Повторюючи указані дії, можна встановити до дев'яти маркерів. Ви можете шукати й видаляти маркери. Натисніть кнопку **SEARCH**, з'явиться меню [Marker Search] (Пошук маркера). За допомогою кнопок **◀** і **▶** виберіть у меню потрібний маркер, після чого натисніть **ENTER** для переходу до позиції маркера або **CLEAR** для його видалення.

**Пам'ять останнього кадру** **DVD** **ACD**

Програвач запам'ятовує останній фрагмент з останнього диска, який був переглянутий. Останній фрагмент залишається у пам'яті, навіть якщо вийняти диск або вимкнути пристрій. При завантаженні диска, що містить збережений у пам'яті фрагмент, відбудеться автоматичний перехід до цього фрагменту.

**Екранна заставка**

Екранна заставка виводиться на екран, якщо залишити програвач у режимі «стоп» приблизно на 5 хвилин. Через 5 хвилин відображення екранної заставки пристрій автоматично вимикається.

**Virtual Surround**

Ви можете насолоджуватися об'ємним звуком, просто вибравши одну із запрограмованих настройок звукового поля відповідно до типу фонограми, яку ви прослуховуєте. При кожному натисканні кнопки **VIRTUAL SURROUND** настройки звучання чергуються в наступному порядку: (Normal → Concert → Hall → Arena)

**Диски змішаного типу і USB флеш-пам'ять - файли DivX, MP3/WMA і JPEG**

При відтворенні з диску або USB флеш-пам'яті, що одночасно містить файли типів DivX, MP3/WMA і JPEG, натисканням кнопки **TITLE** можна вибрати, файли яких типів відтворювати.



## Відтворення відеофайлів DivX

	КНОПКА
<b>1 Відкрийте кришку дисководу:</b>	CD OPEN 
<b>2 Вставте диск:</b>	-
<b>3 Закрийте кришку дисководу:</b>	-
<b>4 Виберіть відеофайл у меню:</b> Для прямого вибору файлу і початку його відтворення введіть номер файлу за допомогою цифрових кнопок (0-9).	▲ ▼, MENU
<b>5 Розпочніть відтворення:</b>	 PLAY
<b>6 Припинення відтворення:</b>	■ STOP

## Відтворення відеофайлів DivX –

### додаткові можливості



#### Вибір кодової таблиці для правильного відображення субтитрів DivX®.

Під час відтворення натисніть і утримуйте протягом 3-х секунд кнопку **SUBTITLE**. На екрані буде відображений код мови. Натискайте кнопки  , поки не буде знайдено код мови, при якому субтитри відображатимуться правильно. По завершенні натисніть **ENTER**.

#### Характеристики сумісних файлів DivX

- Сумісність дисків DivX з даним пристроєм має наступні обмеження:
- Роздільна здатність: не більше 720 x 576 (Ш x В) пікселів.
  - Довжина назви файлу DivX і субтитрів не повинна перевищувати 45 символів.
  - Розширення назви файлу DivX: «.avi», «.mpg», «.mpeg»
  - Сумісні типи файлів субтитрів DivX: SubRip (.srt / .txt), SAMI (.smi), SubStation Alpha (.ssa/.txt), MicroDVD (.sub/.txt), VobSub (.sub), SubViewer 2.0 (.sub/.txt), TMLayer (.txt), DVD Subtitle System (.txt)
  - Сумісні формати кодеків: "DIVX3.xx", "DIVX4.xx", "DIVX5.xx", "MP43", "3IVX"
  - Для файлів формату DivX 6.0 підтримується тільки функція відтворення.
  - Сумісні аудіоформати: "Dolby Digital", "PCM", "MP3", "WMA"
  - Частота дискретизації: Від 8 до 48 кГц (MP3), Від 32 до 48 кГц (WMA)
  - Швидкість передачі даних (бітрейт): Від 32 до 320 кбіт/с (MP3), Від 32 до 192 кбіт/с (WMA), не більше 4 Мбіт/с (файл DivX)
  - Файлова система CD-R/RW, DVD±R/RW: ISO 9660
  - Максимальна кількість файлів/папок на диску: Не більше 600 (загальна кількість файлів і папок)
  - Цей програвач не підтримує файли, закодовані з використанням\*<sup>1</sup> або Qpel\*<sup>2</sup>. GMC і Qpel це функції кодування у стандарті MPEG4, подібно до DivX.
- \*<sup>1</sup> GMC - Global Motion Compensation (глобальна компенсація переміщення)  
\*<sup>2</sup> Qpel - Quarter pixel (чвертьпиксельна точність)

## Прослуховування музичних дисків і файлів

	КНОПКА
<b>1 Відкрийте кришку дисководу:</b>	CD OPEN 
<b>2 Вставте диск:</b>	-
<b>3 Закрийте кришку дисководу:</b>	-
<b>4 Виберіть музичний файл у меню:</b> Для переходу безпосередньо до потрібного треку/файлу і початку його відтворення, за допомогою цифрових кнопок (0-9) введіть номер треку/файлу.	▲ ▼, MENU
<b>5 Розпочніть відтворення:</b>	 PLAY
<b>6 Припинення відтворення:</b>	■ STOP

## Прослуховування музичних дисків і файлів – додаткові можливості

#### Creating your own program

Ви можете самостійно задати порядок відтворення файлів на диску. Щоб додати музичний файл до списку програми, натисніть кнопку **PROG.** для переходу в режим редагування програми (у меню з'являється піктограма ). Виберіть потрібний музичний файл у списку [Список (List)] і натисніть **ENTER**, щоб додати його до списку програми. Щоб розпочати відтворення за програмою, у списку програми виберіть музичний файл і натисніть **ENTER**. Для видалення файлу зі списку програми, у режимі редагування програми виберіть файл для видалення й натисніть **CLEAR**. Для видалення усіх файлів зі списку програми, у режимі редагування програми виберіть опцію [Clear All (Видалити усі)] й натисніть **ENTER**. Програма стирається при вийманні диску або при вимкненні пристрою.

#### Відображення інформації файлу (ID3 TAG)

При відтворенні MP3 файлу, що містить текстові дані, їх можна переглянути, послідовно натискаючи кнопку **DISPLAY**.

#### Характеристики сумісних файлів MP3/WMA

- Сумісність файлів MP3/WMA з даним пристроєм має наступні обмеження:
- Розширення назви файлу: ".mp3", ".wma"
  - Частота дискретизації: Від 8 до 48 кГц (MP3), Від 32 до 48 кГц (WMA)
  - Швидкість передачі даних (бітрейт): within Від 32 до 320 кбіт/с (MP3), Від 32 до 192 кбіт/с (WMA)
  - Файлова система CD-R/RW, DVD±R/RW: ISO 9660
  - Максимальна кількість файлів/папок на диску: Не більше 600 (загальна кількість файлів і папок)

**Порада:** Натисніть і утримуйте **▲▼** для переходу до попередньої або наступної сторінки.

## Перегляд фотографій

	КНОПКА
<b>1 Відкрийте кришку дисководу:</b>	CD OPEN ➡
<b>2 Вставте диск:</b>	-
<b>3 Закрийте кришку дисководу:</b>	-
<b>4 Виберіть файл фотографії у меню:</b> Для прямого вибору файлу і початку його відтворення введіть номер файлу за допомогою цифрових кнопок (0-9).	▲▼, MENU
<b>5 Повноекранне відображення вибраного файлу:</b> На екрані будуть відображені дані файлу зображення. Щоб приховати їх, натисніть RETURN (↵)	▶ PLAY
<b>6 Повернення до меню:</b>	■ STOP

## Перегляд фотографій – додаткові можливості

### Перегляд фотографій у режимі слайд-шоу

Щоб розпочати слайд-шоу, за допомогою кнопок ▲▼◀▶ виберіть значок (📷) і натисніть ENTER. Щоб вибрати швидкість змінити швидкість слайд-шоу, виберіть значок (📷) і натискайте кнопки ◀▶.

### Перехід до попереднього/наступного зображення

Щоб побачити попереднє/наступне зображення, натисніть кнопку SKIP (◀◀ або ▶▶).

### Обертання зображення

Для обертання зображення за годинниковою стрілкою або проти, під час перегляду в повноекранному режимі натискайте кнопки ▲▼.

### Пауза слайд-шоу

Щоб призупинити слайд-шоу, натисніть кнопку PAUSE/STEP (⏸). Для продовження слайд-шоу натисніть кнопку PLAY (▶).

### Прослуховування музики під час перегляду слайд-шоу

Якщо на диску містяться разом графічні і музичні файли, ви можете слухати музику, одночасно передивляючись слайд-шоу. За допомогою кнопок ▲▼◀▶ виберіть піктограму (🎵) і натисніть кнопку ENTER, щоб розпочати слайд-шоу.

### Зміна масштабу зображення

Послідовно натискаючи кнопку ZOOM під час перегляду фотографій у повноекранному режимі, виберіть ступінь збільшення зображення. Для пересування зображення по екрану використовуйте кнопки ▲▼◀▶. Для виходу із режиму збільшення зображення натисніть кнопку CLEAR.

## Відтворення з USB флеш-пам'яті

Ви можете відтворювати MP3/WMA/JPEG/DivX-файли з USB флеш-накопичувача з підтримкою USB версії 2.0 / 1.1

	КНОПКА
<b>1 Підключіть USB флеш-пам'ять до USB-порту програвача:</b>	-
<b>2 На екрані з'явиться [📷 USB]:</b>	-
<b>3 Натисніть кнопку RETURN (↵) для переходу в режим використання USB:</b>	(↵) RETURN
<b>4 Вибір файлу:</b> Для прямого вибору файлу і початку його відтворення введіть номер файлу за допомогою цифрових кнопок (0-9).	▲▼, MENU
<b>5 Відтворення файлу:</b>	▶ PLAY
<b>6 RemoveВідключіть USB флеш-пам'ять:</b>	-

### Зауваження стосовно використання USB флеш-пам'яті

- Вибір режиму роботи [DISC] або [USB] здійснюється за допомогою кнопки RETURN (↵).
- Не відключайте USB пристрій під час його роботи.
- Для запобігання втраті даних ми рекомендуємо робити резервні копії важливих файлів, записаних на USB флеш-накопичувачі.
- При використанні USB-подовжувача або USB-концентратора USB-пристрій може бути нерозпізнаний.
- Даний пристрій підтримує відтворення музичних файлів (MP3/WMA), файлів зображень (JPEG) і файлів DivX. Детальні інструкції по відтворенню кожного з указаних типів файлів наведені у відповідних розділах.
- Максимальна кількість файлів на USB флеш-накопичувачі : не більше 600 (загальна кількість файлів і папок).
- Програвач сумісний не з усіма USB-пристроями.
- Підключення цифрових камер і мобільних телефонів не підтримується.
- USB-порт системи не можна підключити до комп'ютера. Система не може бути використана в якості накопичувача.

## Прямий запис на USB

Щоб виконати запис, підключіть USB флеш-накопичувач до пристрою. Установіть потрібний бітрейт запису за допомогою опції [REC Bitrate]. (див. стор. 10)

	КНОПКА
<b>1 Вставте аудіо компакт-диск:</b>	-
<b>2 Виберіть трек:</b> Для прямого вибору треку і початку його відтворення введіть номер треку за допомогою цифрових кнопок (0-9).	▲ ▼, MENU
<b>3 Розпочніть запис:</b>	⏮ AUDIO
<b>4 Зупинка запису:</b>	■ STOP

### Режим запису

Ви можете скопіювати на USB-накопичувач як один трек, так і всі треки з компакт-диска.

- Для запису одного треку: В режимі відтворення, паузи або зупинки з відновленням натисніть **AUDIO**.
- Для запису всього диска: Натисніть **AUDIO** в режимі повної зупинки.
- Для запису за програмою: Запрограмуйте порядок треків і в режимі зупинки натисніть **AUDIO**.

### Примітки щодо прямого запису на USB

- Можна переписувати тільки треки з аудіо компакт-диска.
- При використанні цієї функції на USB-накопичувачі автоматично створюється папка «CD\_REC», у якій зберігаються музичні файли.
- Від'єднання USB-накопичувача, вимикання або відкриття пристрою під час запису може спричинити помилку у роботі.
- Якщо на USB-накопичувачі недостатньо вільного місця, функція запису буде недоступна. Щоб звільнити місце, видаліть непотрібні файли за допомогою комп'ютера.
- Для дисків формату CD-G і DTS функція запису недоступна.
- Запис на зовнішні жорсткі диски, мультимедійні карт-рідери, USB-накопичувачі з розділами, заблоковані пристрої та MP3-плеєри не підтримується.
- Ви можете вибрати швидкість запису, натискаючи кнопку **AUDIO** в процесі запису на USB.
  - X1 Track: При нормальній швидкості запису ви можете одночасно слухати музику.

- X4 Track: При швидкості запису 4X прослуховування музики неможливе.
- Формат запису: файл MP3
- Бітрейт запису: 128 Kbps / 160 Kbps / 192 Kbps / 256 Kbps / 320 Kbps
- Максимальна кількість файлів/папок: Не більше 600 (загальна кількість файлів і папок)

Несанкціоноване копіювання захищеного матеріалу, включаючи комп'ютерні програми, файли, трансляції і звукові записи, може становити собою порушення авторського права і кваліфікуватися як кримінальний злочин.

Даний пристрій не повинен використовуватися з такою метою.

**Будьте відповідальні  
Поважайте авторські права**

## Коди мов

У даному списку наведені коди мов, необхідні для наступних початкових установок: Мова звукової доріжки диску, Мова субтитрів, Мова меню диску.

Мова	Код	Мова	Код	Мова	Код	Мова	Код	Мова	Код	Мова	Код
Афарська	6565	Хорватська	7282	Хауса	7265	Лінгала	7678	Кечуа	8185	Таджицька	8471
Африкаанс	6570	Чеська	6783	Іврит	7387	Литовська	7684	Ретороманська	8277	Тамільська	8465
Албанська	8381	Датська	6865	Хінді	7273	Македонська	7775	Румунська	8279	Телугу	8469
Амехарська	6577	Голландська	7876	Угорська	7285	Малагасійська	7771	Російська	8285	Тайська	8472
Арабська	6582	Англійська	6978	Ісландська	7383	Малайська	7783	Самоанська	8377	Тонга	8479
Вірменська	7289	Есперанто	6979	Індонезійська	7378	Малаялам	7776	Санскрит	8365	Турецька	8482
Ассамська	6583	Естонська	6984	Інтерлінгва	7365	Маорі	7773	Шотландсько-гаельська	7168	Туркменська	8475
Аймара	6588	Фарерська	7079	Ірландська	7165	Маратхі	7782	Сербська	8382	Твай	8487
Азербайджанська	6590	Фіджі	7074	Італійська	7384	Молдавська	7779	Сербохорватська	8372	Українська	8575
Башкирська	6665	Фінська	7073	Японська	7465	Монгольська	7778	Шона	8378	Урду	8582
Баскська	6985	Французька	7082	Канада	7578	Науру	7865	Сіндхі	8368	Узбецька	8590
Бенгальська; Бангладеська	6678	Фрізька	7089	Кашмірі	7583	Непальська	7869	Сингальська	8373	В'єтнамська	8673
Бутані	6890	Галісійська	7176	Казахська	7575	Норвезька	7879	Словацька	8375	Воляюк	8679
Біхарі	6672	Грузинська	7565	Киргизька	7589	Орія	7982	Словенська	8376	Валійська	6789
Бретонська	6682	Німецька	6869	Корейська	7579	Пенджабі	8065	Іспанська	6983	Волоф	8779
Болгарська	6671	Грецька	6976	Курдська	7585	Папото, Пушту	8083	Суданська	8385	Косоа	8872
Бірманська	7789	Гренландська	7576	Лаосська	7679	Перська	7065	Суахілі	8387	Лдіш	7473
Білоруська	6669	Гуарані	7178	Латинська	7665	Польська	8076	Шведська	8386	Йоруба	8979
Китайська	9072	Гуджараті	7185	Латвійська, Латиська	7686	Португальська	8084	Тагальська	8476	Зулу	9085

## Регіональні коди

Виберіть код регіону з даного списку.

Регіон	Код	Регіон	Код	Регіон	Код	Регіон	Код	Регіон	Код
Афганістан	AF	Коста-Ріка	CR	Гренландія	GL	Мальдіви	MV	Парагвай	PY
Аргентина	AR	Хорватія	HR	Гонконг	HK	Мексика	MX	Філіппіни	PH
Австралія	AU	Чеська республіка	CZ	Угорщина	HU	Монако	MC	Польща	PL
Австрія	AT	Данія	DK	Індія	IN	Монголія	MN	Португалія	PT
Бельгія	BE	Еквадор	EC	Індонезія	ID	Марокко	MA	Румунія	RO
Бутан	BT	Єгипет	EG	Ізраїль	IL	Непал	NP	Російська федерація	RU
Болівія	BO	Сальвадор	SV	Італія	IT	Нідерланди	NL	Саудівська Аравія	SA
Бразилія	BR	Ефіопія	ET	Ямайка	JM	Нідерландські Антилські острови	AN	Сенегал	SN
Камбоджа	KH	Фіджі	FJ	Японія	JP	Нова Зеландія	NZ	Сінгапур	SG
Канада	CA	Фінляндія	FI	Кенія	KE	Нігерія	NG	Словацька республіка	SK
Чілі	CL	Франція	FR	Кувейт	KW	Норвегія	NO	Словенія	SI
Китай	CN	Німеччина	DE	Лівія	LY	Оман	OM	Південна Африка	ZA
Колумбія	CO	Великобританія	GB	Люксембург	LU	Пакистан	PK	Південна Корея	KR
Конго	CG	Греція	GR	Малайзія	MY	Парагвай	PA	Іспанія	ES



## Пошук і усунення несправностей

Ситуація	Причина	Спосіб усунення
Відсутнє живлення.	Не підключений шнур живлення.	Надійно підключіть шнур живлення до електричної розетки.
	Акумулятор розряджений.	Зарядіть акумулятор.
Живлення ввімкнене, але програвач не працює.	Не вставлений диск.	Вставте диск.
Відсутнє зображення.	Телевізор не настроєний на прийом сигналу від програвача.	Виберіть відповідний режим відеовходу телевізора.
	Неповністю вставлені штекери відеокабелю.	Надійно підключіть відеокабель.
Відсутній звук.	Система, до якої підключений аудіокабель, не настроєна на прийом сигналу від програвача.	Виберіть відповідний режим аудіовходу підсилювача.
	Гучність установлена на мінімум.	Настройте гучність за допомогою регулятора гучності.
	Неправильно настроєні опції AUDIO (АУДІО).	Виставте відповідні настройки опції AUDIO (АУДІО).
Програвач не починає відтворення.	Вставлений диск, відтворення якого неможливе.	Вставте диск, придатний для відтворення. (Перевірте тип диску і регіональний код).
	Активованій замок від дітей.	Поміняйте рейтинг диска.
Пульт дистанційного керування працює некоректно.	Пульт дистанційного керування не направлений на датчик дистанційного керування на пристрої.	Направте пульт дистанційного керування на датчик дистанційного керування на пристрої.
	Пульт дистанційного керування знаходиться занадто далеко від пристрою.	Користуйтеся пультом дистанційного керування на меншій відстані від пристрою.

## Технічні характеристики

### Загальні

Джерело живлення	12 В пост. струму $\overline{\text{---}}$ 2.0 А
Габаритні розміри (прибл.)	(195 x 48 x 154) mm (Ш x В x Г)
Вага нетто (прибл.)	1.05 кг (з акумулятором)
Діапазон робочих температур	Від 0 °C до 40 °C
Робочий діапазон відносної вологості	Від 5 % до 90 %
Напівпровідниковий лазер	Лазер
Система вихідного відеосигналу	PAL

### Роз'єми

Аудіо/Відео вихід	∅ 3,5 мм міні-джек x 1
- Відео: 1,0 (p-p), 75 л, негативна синхронізація	
- Аудіо: 1,5 Вэф. (1 кГц, 0 дБ)	
Роз'єм для підключення навушників	∅ 3,5 мм міні-джек x 2

### Вхідні з'єднання

USB IN	4-контактний (стандартний роз'єм USB 2.0/ 1.1)
Електроживлення	5 В пост. струму $\overline{\text{---}}$ 500 мА

### Рідкокристалічний дисплей

Розмір панелі	17.8 см (по діагоналі)
Система проєціювання	R.G.B. stripe
Тип матриці	Активна TFT матриця
Роздільна здатність	480 x 234 (WQVGA)

### Приналежності

- Аудіо/відеоадаптер
- Адаптер перемінного струму (IM120W-200B)
- Автомобільний адаптер
- Пульт дистанційного керування
- Батарейка для пульта дистанційного керування (літєва батарейка)
- Акумулятор
- Сумка (тільки модель DP560B/DP561B)
- Автомобільний комплект (тільки модель DP560B/DP561B)

Конструкцію та характеристики може бути змінено без попередження.

## Використання в автомобілі з кронштейном для установки на підголовнику

(тільки модель DP560B/DP561B)

Можна дивитись відео, сидячі на задньому сидінні, установивши дисплей на задній стороні переднього сидіння.

### Застереження

- Водієві забороняється користуватися системою під час руху. Установлюйте систему в місці, невидимому для водія. Використання системи або перегляд зображення водієм під час руху автомобіля приводить до відволікання уваги, що може стати причиною тяжкої аварії, травм і матеріальних збитків.
- Не монтуйте і не демонтуйте систему під час руху, не установлюйте систему вказаних нижче місцях, оскільки це може стати причиною травм або ДТП:
  - у будь-якому іншому місці, окрім спинки переднього сидіння
  - у місці, де система обмежує поле зору водія або перешкоджає керуванню автомобілем
  - у місці, де система перешкоджає роботі подушок безпеки
  - у місці, де система перешкоджає роботі приладів автомобіля
- На деякі типи підголовників установити кронштейн неможливо.

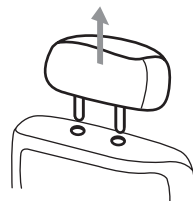
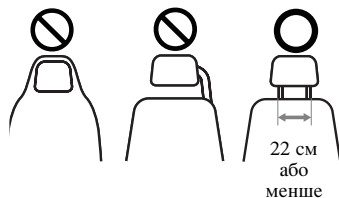

Зніміть підголов'я. (Зверніться до інструкції з експлуатації вашого автомобіля).

Установіть монтажну раму, як показано на малюнку.

**Примітка:** Якщо монтажну раму неможливо установити через малу відстань між опорами підголов'я, розсуньте монтажну раму, ослабивши гвинти на ній, та установіть на місце.



1

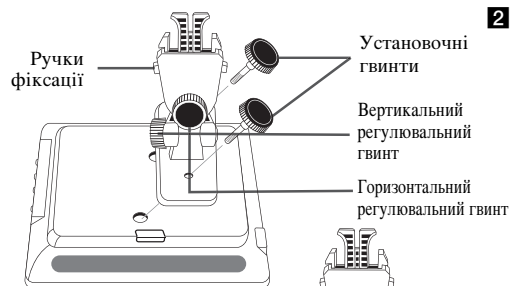

Установіть прилад на кронштейн і закріпіть за допомогою установочних гвинтів.

**Примітка:** Перед приєднанням до кронштейна установіть акумулятор.

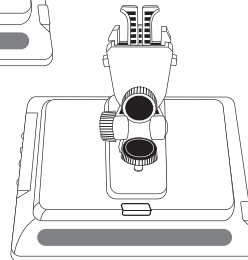

2

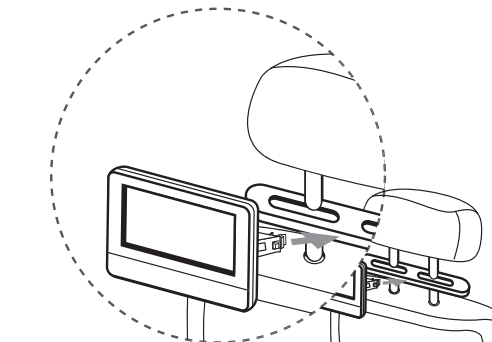

Установіть кронштейн з приєднаним приладом на монтажну раму.

3

4

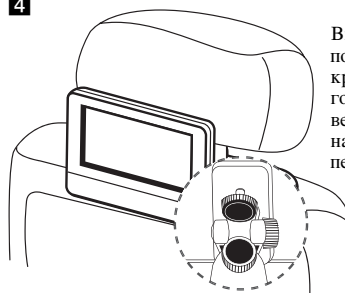

Відрегулюйте положення кронштейна по горизонталі і вертикалі для найбільш зручного перегляду фільмів.

**Примітка:** Перед тим, як регулювати нахил, ослабте регулювальні гвинти. Adjusting by force can lead the damage to the inside of your headrest mounting bracket. При спробі нахилити прилад через силу кронштейн може бути пошкоджений.



Импортер LG Electronics RUS  
Адрес импортера 143160 Российская Федерация, Московская область,  
Рузский район, сельское поселение Дороховское, 86 км. Минского шоссе, д.9  
Адрес производителя : ТСЛ Текнолоджи Електроникс (Хучжоу) Ко,  
Лтд Китай, Провинция Гуандун, г. Хучжоу,  
Зонкай Хай-тек девеломент Зон, секция 19

	Web site	Telephone
Россия	<a href="http://ru.lgservice.com">ru.lgservice.com</a>	8-800-200-7676
Україна	<a href="http://ua.lgservice.com">ua.lgservice.com</a>	8-800-303-0000
Қазақстан	<a href="http://kz.lgservice.com">kz.lgservice.com</a>	8-8000-805-805
Беларус	<a href="http://ru.lgservice.com">ru.lgservice.com</a>	8-820-0071-1111
Latvija	<a href="http://lv.lgservice.com">lv.lgservice.com</a>	8-0003-271
Lietuva	<a href="http://lt.lgservice.com">lt.lgservice.com</a>	8-800-30-800
Eesti	<a href="http://ee.lgservice.com">ee.lgservice.com</a>	800-9990



Сделано в Китае