



使用说明书

TROMM

洗衣机

WD-T12345D
WD-T12340D
WD-N12345D
WD-N12340D
WD-N10345D
WD-N10340D

10001010101000111101010

DIGITAL

DIGITAL LG

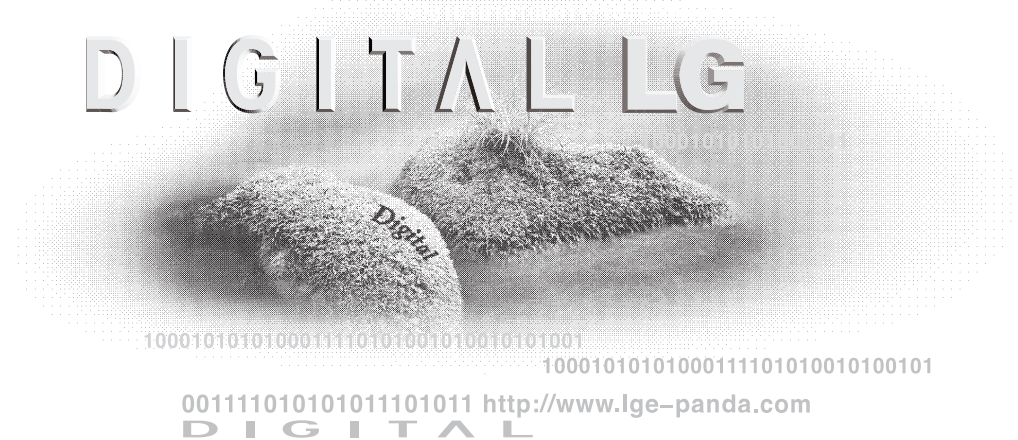

100010101010001111010100101001001

10001010101000111101010010100101

001111010101011101011 <http://www.lge-panda.com>

DIGITAL

- * 请在使用本产品前仔细阅读《安装向导》和《使用说明书》，尤其是重要安全注意事项；
- * 由于不遵守《安装向导》和《使用说明书》中规定的注意事项，所引起的任何故障和损失均不在厂家的保修范围内，厂家亦不承担任何责任；
- * 请妥善保存好购机凭证及产品包装内的所有文件，以备将来需要。

免费服务电话
8008288008

如有问题
请拨打 LG 服务一号通



南京乐金熊猫电器有限公司
地址：中国南京市白下区海福巷118号
电话：025-87706666
传真：025-84872931
邮编：210007
售后服务热线：025-84876315

免费咨询电话：8008288008
(全国区域免费电话)



售后服务网址 <http://www.lge-panda.com>

P/NO:MFL63621089
ver.061010.00

目 录

安全注意事项	2	夜间洗程序介绍	23
部件名称	4	纯净漂洗程序介绍	24
产品特点	5	消毒剂程序介绍	25
安装	6	护色洗程序介绍	26
操作键功能介绍	10	经济洗程序介绍	27
洗衣程序介绍	12	中途添衣功能——自动门锁介绍	28
洗衣前的准备/洗涤剂的投放	14	童锁功能	29
洗涤前的注意事项	16	维护保养	30
如何选择单独脱水功能	17	故障诊断	31
记忆功能介绍	18	电路原理图/其它	33
如何选择预约功能	20	规格	34
洁桶洗程序介绍	22	LG电子产品保修说明	35

安全注意事项(请务必遵守)

为了防止危害或损伤到使用人和他人的人身与财产，就安全方面需务必遵守的事项作如下说明：

- 对无视表示内容，错误地使用时，会引起的危害或损伤的程度，用下列符号进行分类、说明。



警告

违反标识事项时有可能发生严重的伤害或死亡的内容



注意

违反标识事项时有可能发生轻微的伤害或产品损伤的内容

- 对希望遵守的内容的种类，用下列符号进行分类/说明。例如：

	该图标是对有可能发生危险的事项和操作唤起注意的记号。
	该图标在特定条件下，唤起有可能触电的注意的记号。
	该图标在特定条件下，唤起有可能发生火灾的注意的记号。
	该图标在特定条件下，有可能发生破裂的注意的记号。
	该图标在特定条件下，有可能因高温引起烧伤或伤害的记号。

安全注意事项(请务必遵守)

警告



1. 请勿用湿手插/拔电源插头；
2. 保持电源插头清洁，勿用湿布除尘；
3. 当机器被损坏，出故障时，部件散开或部件丢失损坏时，不要操作洗衣机机；
4. 请不要使用升压变压器连接到电源插头；
5. 除修理技术者外请不要随意拆卸或改造洗衣机。

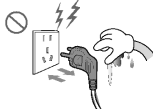

以上误使用行为，有可能引起火灾或触电。



1. 电源线采用 Y 形连接，如有损坏必须由专业人员更换或与我公司售后服务热线联系；
2. 拔插头时请勿拽拉电源线；
3. 电源插头接触过松时请勿运行。
4. 请单独使用 220V-，10A 以上的三芯电源插座，请勿使用接线板通电；
5. 插座要可靠接地。

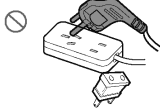

以上误使用行为，有可能引起火灾、短路或触电。



1. 请勿将机器放置在地毯上使用，放置的地面(地板)需平整牢固；
2. 请使用低泡洗衣粉；
3. 宠物或害虫(如老鼠、蟑螂等)多的地方请经常注意机器的安全状态，防止电源线、水管被咬坏。



以上误使用行为，有可能引发火灾、短路或漏电。



1. 请不要将洗衣机放在 0°C 以下的环境下暴露于户外或湿气大的地方使用；
2. 使用结束后，请将机内的水排放干净，以免冻结。

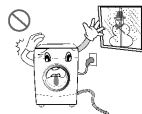

以上误使用行为，有可能引发结冰。



1. 不要让洗衣机接触或靠近热源/明火(如蚊香、蜡烛、香烟等)。



以上误使用行为，有可能引发火灾或漏电。



1. 不要将沾有可燃性的稀释剂、苯、汽油、干洗洗涤剂溶剂、食用油、脂肪类等的衣物洗涤或脱水烘干；
2. 沾有油类成份的衣物在水洗后不能完全清除油渍，有可能发生油类成份的化学反应引起的火灾。

以上误使用行为，有可能引发火灾或爆炸。



1. 请勿将易燃、易爆/挥发性物质或沾有上述物质的衣物放入或靠近洗衣桶；
2. 不要将氯气漂白剂同氨或酸性物质(如醋或除锈剂)混合，不同的化学物质会产生有毒气体危及生命；
3. 煤气泄露时请勿操作洗衣机；
4. 请不要洗涤羽绒服。



以上误使用行为，有可能引发爆炸。



1. 清洗时不要往洗衣机上洒水；
2. 使用完毕、维修与清洁时请拔出电源插头；
3. 当洗衣机被洪水浸泡后禁止使用。
4. 使用前请固定好排水管，并确认下水道有无堵塞，如发现洗衣机下面有水时请勿靠近。



以上误使用行为，有可能引发火灾、短路或漏电。



1. 高温洗涤时玻璃门会变热，使用时请勿接触机门，尤其是儿童；
2. 高温洗涤排水的水温高，请勿接近；
3. 高温洗涤时需强制打开机门前必须在热水排完后进行；
4. 烘干及烘干结束时，请勿靠近机器。(烘干型号)
5. 洗衣机运行中请勿将手伸到洗衣机下面，以免洗衣机振动时受到伤害。
6. 脱水桶未安全停止旋转前，请勿用手触摸桶内衣物。
7. 儿童及智力障碍人士应在监护者陪同下使用。

以上误使用行为，有可能引起烫伤或伤害。

安全注意事项(请务必遵守)

警告

1. 请勿让幼童接触或靠近洗衣机;
2. 请勿攀爬或搁置重物在洗衣机上;
3. 拆卸下来的包装物请及时废弃, 勿让儿童接触或吞食;
4. 洗衣机不用时关好机门, 以防止小孩藏进里面。



以上误使用行为, 有可能引起人身伤害

注意

1. 洗衣机的主要目的是用来洗衣物的, 而不是用作其他用途的;
2. 移动/搬运时至少需要 2 人以上进行。
3. 请勿强弯、绑扎、重压电源线。
4. 用温水洗涤时, 请勿超过 95°C; 在洗涤棉麻、精细织物等易变形易缩水的衣物是, 请勿使用 95°C。
5. 洗衣前确保掏空衣物口袋中所有的物品(如硬币、别针、钩子等坚硬物品)
6. 请勿在飞机及轮船上使用。

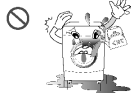

以上误使用行为, 有可能使衣物受损

1. 请不要洗涤窗帘和防水性衣物(雨衣、羽绒服、浴帘、睡袋等);
2. 只能洗涤可以机洗的衣物, 如有疑问, 请遵从衣物上的洗涤指南标识;
3. 请不要洗涤台布及没有包边的洗涤物等, 如要洗涤请将其放入洗衣网兜内洗涤。

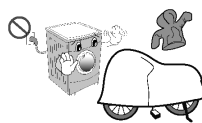

以上误使用行为, 有可能使衣物受损

部件名称

使用之前, 必须将固定螺栓取出后再使用。

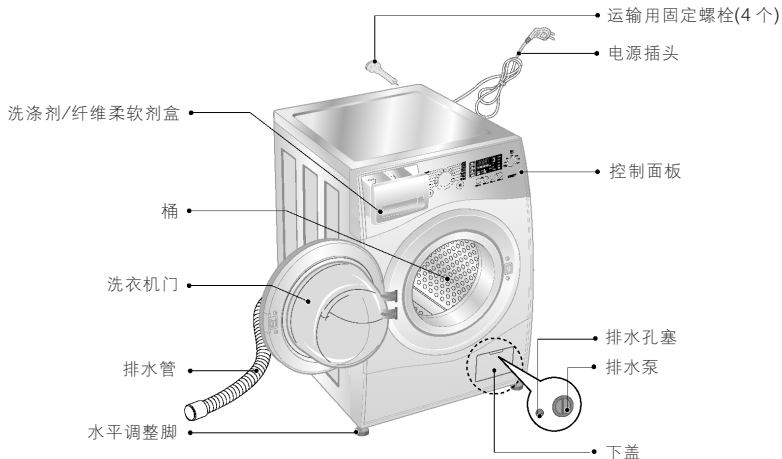

扳手(1EA)

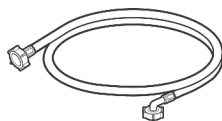

进水管(1EA)

产品特点

采用直接驱动式无刷变频电机

既安静又省电。

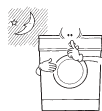

消毒剂专用程序

提供特有的消毒剂使用程序,通过浸泡充分发挥消毒剂杀菌消毒的效果,有效避免了洗涤剂 and 消毒剂混合带来的危害。

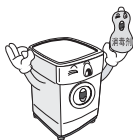

在 95°C 的水温里,洗涤更卫生

可加热至 95°C 进行洗涤,既消毒又杀菌,使洗涤更干净卫生。



磨损少

优化设计的内筒及提升筋,脱水时对衣物无损伤,缠绕少,便于拿出。



中途添衣

按暂停键稍等片刻就可轻松添加遗漏的衣物,方便快捷。



停电补偿

如果忽然断电 5 秒以上,洗衣机能自动记忆已进行的行程,来电后,按下电源键,洗衣机将显示“PF”警示,此时,再按下启动/暂停键,洗衣机将会按停时行程所处程序的起始继续进行。

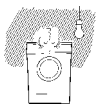

安 装

- 安装或放置洗衣机的地方环境温度不应低于零度或置于户外。
- 要根据管理规范和条例来正确安放洗衣机。
- 当洗衣机安装在铺有地毯的地面上时,不要挡住底座的通风处。
- 在农村有许多害虫,要注意保持洗衣机周围环境的卫生,任何由蟑螂或其它害虫引起的损坏将不属于质保范围。

运输螺栓

- 洗衣机安装运输螺栓是为了防止运输途中的内部损坏。

拆除运输螺栓



1. 为了防止运输途中的内部损坏,安装了4个螺栓,在使用洗衣机前沿着运输螺栓橡胶拆除这些螺栓。
 - 如果螺栓没有被拆除,可能会引起强烈的振动,噪音和故障。
3. 轻轻地扭动运输螺栓橡胶并沿着它拔出4个螺栓,保存螺栓和扳手以备将来使用。
 - 无论何时运输洗衣机,运输螺栓都应重新安装。

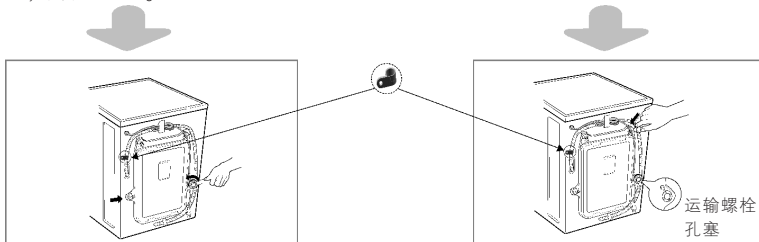

2. 用随机附带的扳手松开4个螺栓。
4. 用随机附带的运输螺栓孔塞封闭螺孔。

安放位置要求

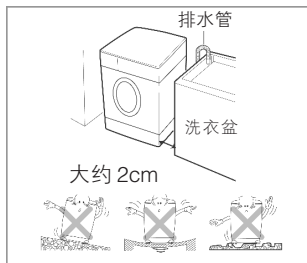

水平调整:

- 倾斜角度不应超过1度。

电源插座:

- 洗衣机的任一侧面与电源插座的距离应在1.5米以内。
- 插座上不要使用多个电器。

环境清扫:

- 对墙、门和地板的清扫是必需的。(10cm:后/2cm:右 & 左边)
 - * 安装在坚硬平整且有地漏的表面,请勿安装在柔软的毛毯或木质地板上。
 - * 不要将要洗的衣服或其它物品放在洗衣机顶盖上,这会影
响洗衣机的运行。

⚠ 注意

电源连接

1. 不要使用电源拖线及电源接插板。
 2. 如电源线损坏必须由专业人员维修以防伤害。
 3. 使用完毕后拔下插头并且关掉水龙头。
 4. 将机器连接在接地的插座上以对应配线规则。
 5. 电器放置的位置应很容易连接到插座。
- 应由专业人员来修理洗衣机,如果是非专业人员修理洗衣机将会造成对洗衣机的伤害或严重的故障,请联系当地的维修中心。
 - 不要将洗衣机放在温度有可能低于零度的地方,水管被冻结将会破裂,并且零度以下的温度会使程序控制器受到损害。
 - 如果在冬天气温低于零度的环境下搬运了洗衣机,请在使用前将洗衣机置于室温下数小时。

接地介绍

- 洗衣机必须有接地装置,如果发生故障,接地装置可以减少触电的危险。这种装置配备有一个连接线(包括一根导线和一个接地插头)。接地插头必须插入适当的插座,如果你想知道你的洗衣机是否已正确接地,请联系专业维修人员检测。假如电源插头和电源插座不配套,请不要自行变更插头。
- 一旦您的洗衣机冒烟或发出异味,请切断电源并联系专业维修人员。

洗衣机要连接到进水,应使用随机附带的新的水管装置,旧水管装置不能使用。

为确保品质,洗衣机在出厂前经过了注水测试,可能在内桶、门密封圈及门玻璃上会留有残水,属于正常现象。

进水管连接

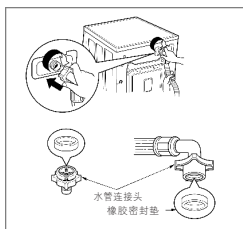

- ▶ 供水压力应该在 30kPa 和 1000kPa 之间。
- ▶ 在连接进水管和阀的时候不要使螺纹滑丝。
- ▶ 如果供水压力超过 1000kPa 就应该安装降压装置。
- 进水管两端接头里提供有 2 个密封圈,防止漏水。
- 打开水龙头检查连接是否漏水。
- 定期检查水管情况,如果有必要请更换水管。
- 确保管子无缠绕,无破损。

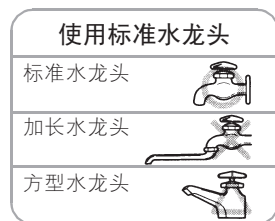

安 装

进水管与水龙头的连接

- 1** 一手拿着连接座，一手按住扣环往下拉，将连接座与进水管分开。

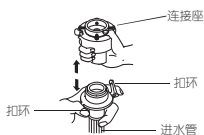

- 2** 将上连接头上的四颗固定螺钉拧松，旋转下连接头，使上下连接头间有足够距离(3个螺纹的高度)进行螺钉安装。

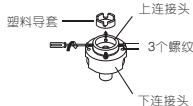

- 3** 均匀调整连接头的四个螺钉，使靠墙壁侧的两个螺钉首先与水龙头外侧充分接触。

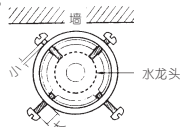

⚠️ 如果水龙头管径过粗，可去掉里面的塑料导套。

⚠️ 靠近墙壁的螺钉可预先用手拧进一些。

- 4** 将上连接座抵住水龙头口，使其内部密封垫与水龙头充分接触(请注意不可取出密封垫)。



- 5** 如图旋转墙对侧的两个螺钉使其与水龙头接触后，再用螺丝刀旋紧。

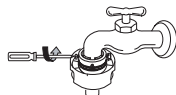

- 6** 旋转下连接头直到下连接头拧紧为止(如未拧紧，会发生漏水)。旋转后，上下连接头之间的间隙在3mm以下。

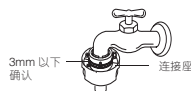

⚠️ 请选用标准水龙头。水龙头口部必须平整。如不平，请磨平。

- 7** 取下进水管时：将进水管的扣环向下按。

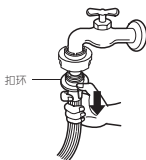

- 8** 安装进水管时：将进水管向上插入下连接座，然后松开扣环。

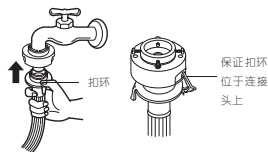

- 9** 确认下连接座与进水管连接是否牢靠。

- 将进水管连接座与进水阀拧紧，然后慢慢打开水龙头，看是否漏水。
- 如果漏水，请关上水龙头，重新安装。(如果上连接座没有装好，或者，上、下连接座没有拧紧，都可能发生漏水。)
- 长时间使用后，可能会松动。此时请按1-9顺序重新安装。(搬家等需重新安装进水管接头时，也请按相同的顺序进行。)

备注：若使用下图所示的洗衣机专用水龙头，请按照以下步骤进行安装：

- 1** 将原有连接头替换成LG提供的标准连接头。

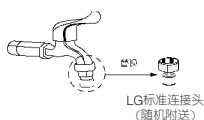
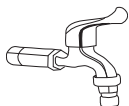

- 2** 一手拿着连接座，一手按住扣环往下拉，将进水管与连接座分开。

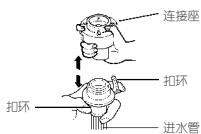

- 3** 按住两边扣环往下拉，将进水管直接插入标准连接头中。

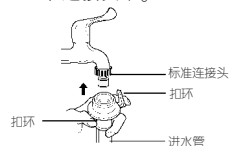

- 本洗衣机专为家用设计，请不要安装在船、旅行卡车或飞机上。
- 如果洗衣机将长时间不使用(例如度假)请关好水龙头。
- 当放置洗衣机时，应将电线拔下，取消门锁的功能以防止小孩误操作被困在洗衣机中。
- 包装材料(如：薄膜、泡沫等)有可能会危害小孩的安全，有可能导致窒息危险！注意：将所有包装物放在小孩接触不到的地方。

安装排水管

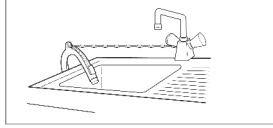
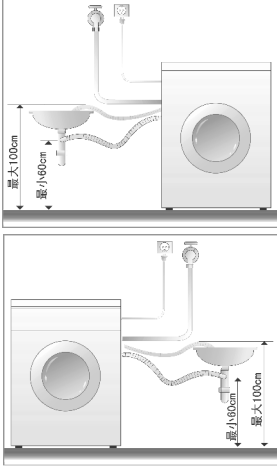

- 安装排水管时，用一吊绳将排水管固定好。
- 正确地放置排水管可使地面免受由于水渗漏而造成的损坏。

- 为了防止虹吸现象的发生，排水管安装高度应在(0.6m~1m)之间，且排水管末端不可浸在水里。
- 如果排水管太长，不要强行将其塞入洗衣机中，这样会导致不正常的噪音。

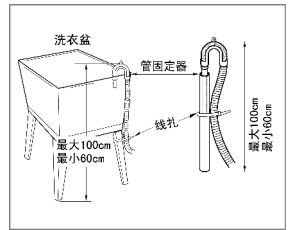

水平调整

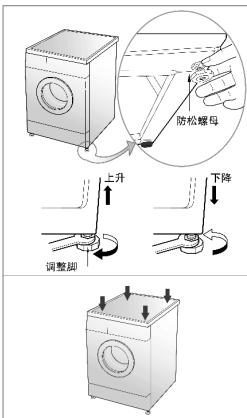
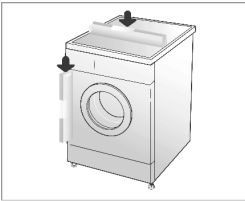

1. 调整洗衣机水平，可以防止额外的噪音和振动。将机器安装在结实且水平的地面上，最好在房间的角落。

2. 如果地面不水平，就必须调整调整脚（不要在脚下塞入木片等物体来调整），确定四个脚稳定地接触地面，且检查机器完全水平。（使用水平仪）

3. 调整调整脚
调整调整脚使洗衣机水平、稳定地放置于地面，调整好位置后，旋紧防松螺母以保持稳固。禁止将洗衣机放置于高于地面的台子上使用，以防意外原因造成洗衣机跌落。

* 对角线检查

在洗衣机顶盖的对角上施加向下的力，洗衣机应不能上下晃动。（两个对角线都要检查，如果洗衣机晃动，必须重新调整调整脚。）

操作键功能介绍

程序旋钮

- 按洗涤物的种类和受污染程度，可选择 14 个程序。
- 依次可选择[棉麻织物→运动装→护色洗→夜间洗→羊毛→强力洗 60→快速洗 30→漂洗+脱水→护肤洗→超柔呵护洗→大件→人造纤维→混合→经济洗]。
- 首先按“电源”键，其次按“启动/暂停”键，自动进行默认程序(棉麻织物 30℃)。

电源键

- 按此键来开关电源。
- 程序结束后，电源自动断电。

启动/暂停

- 用来启动或暂停洗衣机工作。
- 洗衣机暂停后，在程序允许情况下，可以变更程序，重新设定程序后再按此键可以继续运行所选的程序。
- 暂停状态下，4 分钟后电源自动断电。
- 运行中，按下此键具有中途添加衣物的功能，在满足开门条件(转速为 0，水位低于观察窗下沿)可以快速打开机门。另外洗涤温度也可控制开门条件。

预约键

- 预约时使用。
- 第一次按钮出现“3:00”，最多可以预约到“19:00”。
- 每按一次增加一个小时，继续按就自动增加。
- 如需取消预约，按“电源”键或按“预约”键一个循环即可。
- 预约时间是指从预约到洗涤结束的时间。
- 预约时间要在选择好所需程序之后，按“启动”键之前选择。

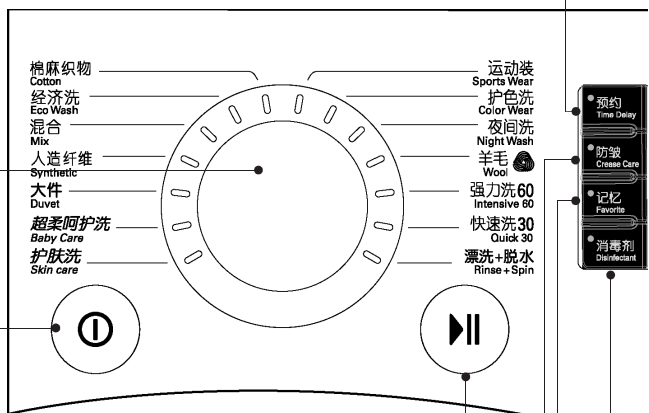

防皱

- 有效防止衣物褶皱，使衣物更平整。

记忆

- 用来记录常用的程序，方便顾客一键使用保存过的程序。

消毒剂

- 在消毒剂槽加入适量衣物消毒剂，选择消毒剂程序，对衣物进行消毒杀菌。

显示

- 显示剩余时间。
- 剩余时间随洗涤进行逐渐减少。
- 洗涤进行中,有异常现象,将会用图形或者符号显示。详细说明请参考 P31。
- 显示预约时间。
- 剩余时间与实际不完全一致时,是程序根据实际情况所做的正常调整,而并非故障。

洁桶洗

- 同时按下“漂洗”和“温度”键进入洁桶洗程序。
- 当洁桶洗程序被设定时屏幕显示“tcl”,所有的按键失去作用(电源、启动/暂停键和记忆键除外)。
- 洁桶洗程序是专门用来清洁洗衣机内部的。

童锁功能

- 洗衣机运行过程中同时按住“洗涤”和“选择”键持续 3 秒钟,即可设置/解除童锁。设置了童锁,所有按键将不起作用(电源键除外)。
- 童锁可在运行期间进行设定。
- 若童锁锁住,关机后,重新启动,需按“洗涤”和“选择”键持续 3 秒钟,解除童锁,才能正常运行。

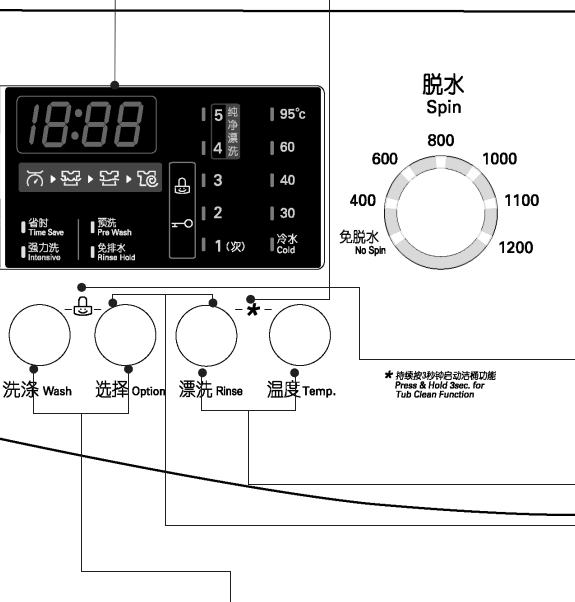

洗涤/选择

- 洗涤: 可以选“省时/强力/标准”方式进行洗涤。
- 选择: 可以选择预洗,对污染比较严重的衣物进行洗涤;也可以选择免脱水,当不能及时取出衣物时,此功能能有效防止衣物褶皱;二者也可以同时选择。

按键音

- 接通电源后,正常情况下按键音为打开。如果关闭,请在洗衣机正常运行过程中,同时按下图示的两个键,持续 3 秒钟,按一次按键音关闭,以后每按一次按照开→关→开循环。

漂洗/温度

- 根据需要选择漂洗次数。
- 根据衣物类型选相应的水温。

洗衣程序介绍

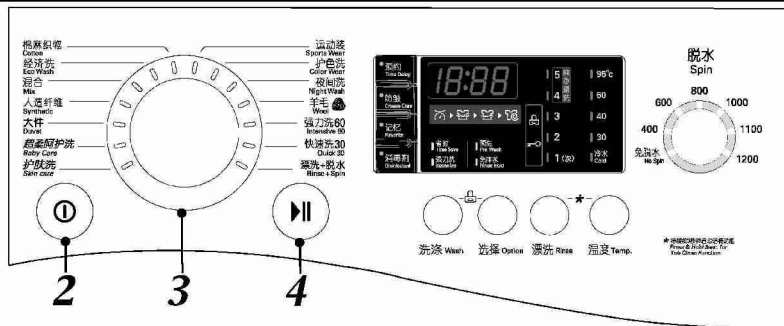

程序	衣物类型	布量感知	可选温度	最大负载	所需时间 (约)	所需时间 (约)
棉麻织物	有色织物 (衬衫, 晚礼服, 睡衣……) 和轻微污染的白色棉麻织物 (内衣……)	有	30°C (冷水, 40°C, 60°C, 95°C)	◆8kg ★6kg	◆58分 ★58分	强力洗, 省时, 防皱, 预约, 记忆, 预洗, 免排水, 消毒剂
经济洗	一般棉类织物	有	冷水 (冷水, 30°C, 40°C, 60°C)	◆8kg ★6kg	◆1小时 57分 ★1小时 57分	强力洗, 省时, 防皱, 预约, 记忆, 预洗, 免排水, 消毒剂
混合	棉类织物/纤维化合物	有	40°C (冷水, 30°C)	◆4kg ★3kg	◆1小时 21分 ★1小时 21分	强力洗, 省时, 防皱, 预约, 记忆, 预洗, 免排水, 消毒剂
人造纤维	纤维化合物	有	40°C (冷水, 30°C, 60°C)	◆4kg ★3kg	◆2小时 ★2小时	强力洗, 省时, 防皱, 预约, 记忆, 预洗, 免排水, 消毒剂
大件	床单/窗帘	无	40°C (冷水, 30°C)	◆4kg ★3kg	◆1小时 41分 ★1小时 41分	强力洗, 省时, 防皱, 预约, 记忆, 预洗, 免排水, 消毒剂
超柔呵护洗	轻微污染的婴儿衣物	有	60°C(95°C)	◆4.5kg ★4kg	◆2小时 07分 ★2小时 07分	强力洗, 省时, 防皱, 预约, 记忆, 预洗, 免排水, 消毒剂
护肤洗	棉类织物/纤维化合物	有	40°C (冷水, 30°C, 60°C)	◆8kg ★6kg	◆2小时 43分 ★2小时 43分	强力洗, 省时, 防皱, 预约, 记忆, 预洗, 免排水, 消毒剂
运动装	有“水洗”标记的运动装	无	40°C (冷水, 30°C)	◆4kg ★3kg	◆54分 ★54分	强力洗, 省时, 防皱, 预约, 记忆, 预洗, 免排水, 消毒剂
护色洗	棉类织物/纤维化合物	无	30°C (冷水, 40°C)	◆8kg ★6kg	◆1小时 01分 ★1小时 01分	强力洗, 省时, 防皱, 预约, 免排水
夜间洗	一般/普通衣物	有	40°C (冷水, 30°C, 60°C)	◆8kg ★6kg	◆2小时 28分 ★2小时 28分	强力洗, 省时, 防皱, 预约, 记忆, 预洗, 免排水, 消毒剂
羊毛	适用于具有“手洗”标记的精细织物和可机洗的羊毛制品	无	40°C (冷水, 30°C)	◆2kg ★1.5kg	◆35分 ★35分	强力洗, 防皱, 预约, 记忆, 免排水
强力洗 60	棉类织物/纤维化合物	无	60°C (冷水, 30°C, 40°C)	◆4kg ★3kg	◆1小时 ★1小时	强力洗, 防皱, 预约, 记忆, 预洗, 免排水, 消毒剂
快速洗 30	快速洗涤不太脏的衣物或经常使用的毛巾	无	30°C (冷水, 40°C)	◆4kg ★3kg	◆30分 ★30分	强力洗, 防皱, 预约, 记忆, 免排水, 消毒剂
漂洗+脱水	棉类织物/纤维化合物	无	-	◆8kg ★6kg	◆18分 ★18分	免排水

◆WD-T12345(O)D/ ★WD-N1(O)2345(O)D

- ※**强力洗**: 洗涤时间会根据相应程序有所延长, 适用于污渍较多及床单等大件衣物, 洗涤效果更佳。
- ※**预洗**: 对污渍较多的衣物进行预处理, 增加 17 分钟的洗涤和排水时间。在预洗洗涤剂盒中最好用洗衣粉, 不要使用液体洗涤剂。适用于棉麻织物、经济洗、混合、人造纤维、大件、运动装、强力洗 60、夜间洗、护肤洗、超柔呵护洗。
- ※**消毒剂**: 对需要消毒的衣物进行约 29 分钟的消毒浸泡洗涤。不适用护色洗、羊毛、漂洗+脱水, 另棉麻织物程序选择 95°C 高温时也不能选择消毒剂功能。



本机的羊毛洗涤程序已获得国际羊毛局许可认证, 可以对羊毛衣物的损伤降到最低。
(羊毛标志许可代码请参考铭牌上的 M 代码)



注意: 对于羊毛、快速洗 30 程序, 若选择免脱水 (No Spin) 功能时, 应减少投入的洗涤剂的数量, 防止产生过多泡沫。

1

准备洗涤

- 打开门后,放入洗涤物,关上门。
- 抽出洗涤剂盒后,放入洗涤剂及纤维柔软剂后,关上洗涤剂盒。
- 请接好进水管,确保水龙头为打开状态。

2

按“电源”键

- 程序中的所有灯会亮。

3

旋转程序旋钮选择所需洗衣程序,依次可选择[棉麻织物→运动装→护色洗→夜间洗→羊毛→强力洗 60→快速洗 30→漂洗+脱水→护肤洗→超柔呵护洗→大件→人造纤维→混合→经济洗]

- 按相应的键选择预约、防皱、洗涤、漂洗、温度、脱水、预洗、消毒剂、等功能。

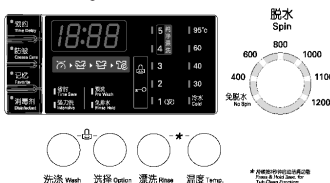

4

按“启动/暂停”键

- 如对程序不进行选择,将按“默认”程序进行。
 - 默认程序:棉麻织物/漂洗 2 次/800rpm/30°C
- 感知衣物量,进行最佳洗涤。



- 当显示横线跳动时,是运行的“布量感知”阶段,洗衣机在感知放入衣物的量,此时桶旋转,并且会持续几秒钟。



洗涤完成:

- 显示屏显示“End”,并伴有蜂鸣声。
- “End”消失后,打开机门,取出衣物。
- 拔掉插头和关水龙头。



注意:洗衣机关机后,3分钟内拔掉电源插头液晶显示屏会被瞬间点亮,蜂鸣器会伴有“嘟”的声响;3分钟后拔掉电源插头液晶显示屏不会瞬间点亮,蜂鸣器不会有声响,此并非故障,为正常程序设定。

- 关门时,请用手按压门的右侧中央部分。
- 按“启动/暂停”键开始运行洗衣机,有“嗒嗒”的声音是正常的,这是门锁锁上的声音,并非故障。
- 如果发生门异常故障现象,请用手推一下门将门关紧,洗衣机会继续运行。

洗衣前的准备



- 检查口袋里有无物品(硬币、别针、卡子、纸张等)。
- 拉上拉链,固定钮扣及钩子、系好松动的腰带及丝带等。
- 不要将有色织物与白色织物放在一起洗涤。
- 遵守衣物洗涤标识上的指南及生产厂家的洗涤说明。

受污程度		水 温	
严重	-预洗 -主洗	白色棉物	: 冷水~95℃
		有色棉物	: 冷水~60℃
		合成物	: 冷水~60℃
一般	-主洗	精细织物	: 冷水~40℃
		羊毛织品	: 冷水~40℃
		化学纤维类	: 冷水~40℃

洗涤剂投放

投放洗涤剂、纤维柔软剂和消毒剂

1. 洗涤剂分配盒

WD-T12345(0)D

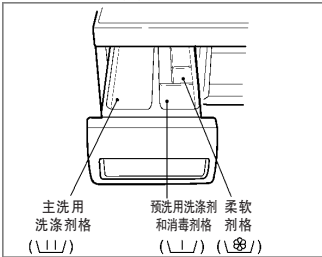

- 主洗 — \\|\\|'
- 预洗+主洗 — \\|\\| · \\|\\|'
- 消毒剂+主洗 — \\|\\| · \\|\\|'

WD-N1(0)2345(0)D

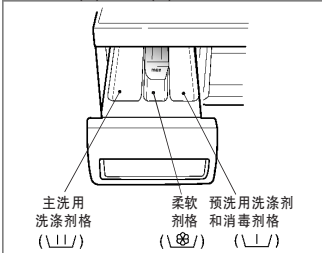

- 主洗 — \\|\\|'
- 预洗+主洗 — \\|\\| · \\|\\|'
- 消毒剂+主洗 — \\|\\| · \\|\\|'

2. 添加织物柔软剂



- 不能超过最大用量,MAX 所示尖部位置,过量会导致柔软剂的提前分配。
- 不要将纤维柔软剂在洗涤剂分配盒中存放超过两天(易变硬)。
- 在最后一次漂洗时,柔软剂会自动投入。
- 进水时不要打开分配盒。
- 不要使用溶剂(苯等)。
- 较浓的柔软剂在倒入洗涤剂分配盒前应用水调和,注意去除结块,以防止虹吸管被阻塞。

注意

不要直接将纤维柔软剂投放在衣物上。柔软剂浓度不同,在注水后柔软剂格内可能会出现柔软剂残留的现象,用清水冲洗干净即可。

洗涤剂投放

投放洗涤剂、纤维柔软剂和消毒剂

3. 添加洗涤剂



- 洗涤剂在程序开始时从分配盒投入。
- 使用适量的洗涤剂

用量提示:

全负载:根据洗涤剂厂家说明

半负载:标准用量的 3/4

少量:标准用量的 1/2

- △ 如使用过量洗涤剂,将产生过多泡沫,可能会引起泡沫感知,本机带有自动泡沫检测及泡沫去除功能,脱水时检测到泡沫过多后进行泡沫去除,洗涤桶会静止一段时间,洗涤时间会加长。
- 洗涤剂用量应按照水温,水质硬度,衣物尺寸,受污程度而调整。
- 当选择“预洗”功能时,请将“预洗”用洗涤剂投入“”格,“主洗”用洗涤剂投入“”格,不选择“预洗”功能时,洗涤剂投入“”格。
- 如洗涤时忘记投入洗涤剂,请选择单独脱水功能将水排掉,然后投入洗涤剂,重新启动。
- 为了防止洗涤剂残留,可用布将洗涤剂盒擦干后使用。
- 当洗涤剂结成硬块时,请敲碎后再使用。

4. 添加消毒剂

- 请使用衣物专用消毒剂。
- 消毒剂的用量依据消毒剂厂家的说明,不能超过最大用量。
- 将消毒剂投入消毒剂格(预洗用洗涤剂格),洗涤剂投入主洗涤剂格。不能将消毒剂投入其它洗涤剂格和柔软剂格,否则将影响洗涤效果。
- 选择消毒剂程序,经 20 分钟浸泡后,进入主洗涤程序。
- 进水时不要打开分配盒。

注意

1. 请勿将洗涤剂与消毒剂混合。
2. 选择消毒剂程序后,在消毒剂格投入消毒剂,同时,在主洗用洗涤剂格中,请使用固体洗涤剂,切勿使用液体洗涤剂。
3. 真丝织物使用消毒剂时要慎重,可能导致织物褪色或损伤。
4. 某些品牌消毒剂可能会导致衣物褪色或损伤,请参照消毒剂说明选择合适的消毒剂。

洗涤前的注意事项

■ 洗涤前的注意事项

1. 洗涤指南标识

查看所洗衣物上的洗涤指南标识,标识上有所洗衣物的织物情况及其适合的洗涤方法。

2. 分类洗涤

为了得到最好的洗涤效果,同一个洗涤周期只洗同一种类的衣物,对于不同的衣物,所需的水温,脱水转数,洗涤程序也不同,深色衣物要与浅色和白色衣物分开洗。染色衣物与棉绒衣物应分开洗涤。不然,有可能导致白色衣物变色。如果有可能,不要同时洗很脏的衣物和较干净的衣物。

受污程度(严重,中等,轻微)

按受污程度分类洗涤

颜色(白色,浅色,深色)

白色衣物要与有色衣物分开洗涤

棉绒(易脱落棉绒的衣物,易粘附棉绒的衣物)

易脱落棉绒的衣物与易粘附棉绒的衣物
分开洗涤

3. 注意事项

■ 将大件与小件的衣物放在一起洗,先放入大件的衣物,大件衣物应少于衣物总量的一半。不要洗单件衣物,这样有可能导致不平衡故障,加入一两件相似的衣物。

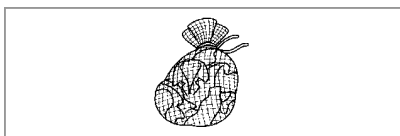

- 细小衣物如丝袜、手绢等应放入洗衣网袋中洗涤;带有钢圈托的文胸,洗涤前先取下钢托,若不便取出,请放入洗衣袋中洗涤,以防止滑入洗衣机内外桶之间空隙中。

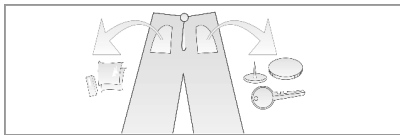

- 检查所有的口袋,确保口袋里无物品,钉子、发卡、火柴、钢笔、硬币、钥匙之类的物品会损坏您的洗衣机和衣物。

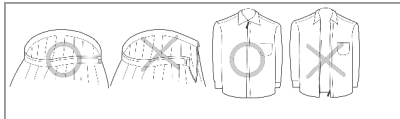

- 拉上拉链,固定钮扣及钩子,系好松动的腰带及丝带,确保它们不会挂到别的衣物。



- 先用溶解了少量洗涤剂的水洗刷有较多污渍的地方,如领子和袖口,这样有助于洗净污渍。

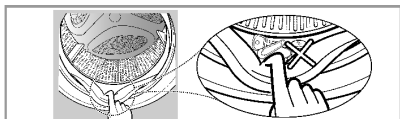

- 检查门橡胶圈的折叠处,确认没有物品残留。

- 洗涤之前确认桶内没有任何残留物品。

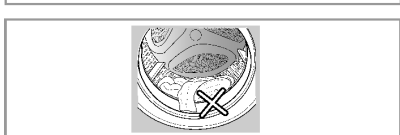

- 确保没有衣物等夹在门橡胶圈上,防止衣物和门橡胶圈损坏。

如何选择单独脱水功能

1 放入衣物



- 放入衣物并关好机门。

2 打开电源

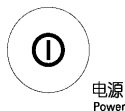

- 程序中的所有灯亮。
- 按“电源”键后不要旋转“程序”旋钮,这样会转到洗涤程序中。

3 旋转脱水旋钮

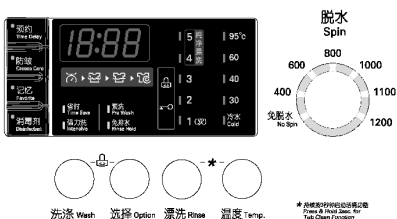

- 旋转“脱水”旋钮选择脱水转速。

4 启动



- 按“启动/暂停”键,开始排水→脱水。

5 注意事项

- 脱水前请确定没有钉子,钥匙等异物混在筒内,以免造成不必要的损失。
- 按“电源”键后不要旋转“程序”旋钮,这样会转到洗涤程序中,从而无法单独选择“脱水”功能。
- 在脱水过程中,实际的脱水转速可能与程序设定的转速不一致,这是由于洗衣机自动感知衣物的平衡后调整所引起的。
- 脱水过程中会出现有节奏的“嗡嗡”声,这是排水泵工作时的正常声音,不是洗衣机故障。

记忆功能介绍

用来直接选择上次“记忆”过的程序。

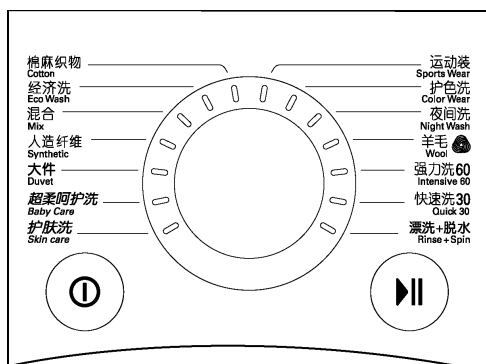

记忆程序

1

准备洗涤

- 打开门后,放入洗涤物,关上门。
- 抽出洗涤剂盒后,放入洗涤剂及纤维柔软剂后,关上洗涤剂盒。
- 打开水龙头。

2

按“电源”键

- 程序中的所有灯会亮。

3

旋转“程序”旋钮选择想要的程序

- 要变更水温、漂洗次数、脱水转速时,请按各个键变更。

4

按“记忆”键

- 按下“记忆”键约 3 秒钟,听到提示音,则该程序已被保存成功。

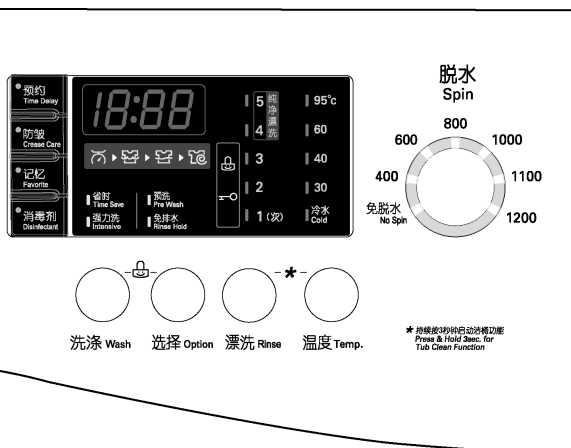

使用程序

1

准备洗涤

- 打开门后,放入洗涤物,关上门。
- 抽出洗涤剂盒后,放入洗涤剂及纤维柔软剂,在消毒剂格内倒入适量的消毒剂,关上洗涤剂盒。
- 打开水龙头。

2

按“电源”键

- 程序中的所有灯会亮。

3

按“记忆”键

- 按一下“记忆”键,“记忆”指示灯亮,即可调出上次“记忆”的程序。

4

按“启动/暂停”键

- 锁住门进水并开始洗涤。

如何选择预约功能

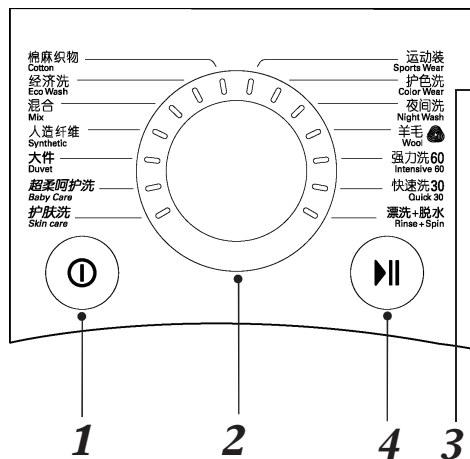

预约时间设定方法

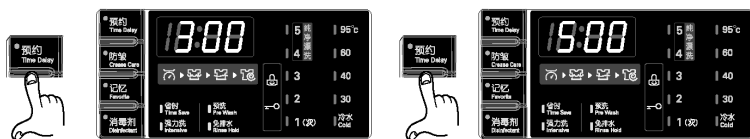

- 预约时间为 3 小时~19 小时, 3 小时以下不能预约。
- 易产生静电的衣物, 不适选用预约功能。
- 进水状况及水温不同, 预约时间和实际洗涤时间, 会有所不同。
- 如需取消预约, 按“电源”键或按“预约”键一个循环。
- 每按一次“预约”键, 增加一个小时, 连接按键逐步增加预约时间。
- 首先设定预设时间, 按“启动/暂停”键后, 显示剩余时间。
- 选择的程序所需时间比预约时间长时, 预约会被取消, 显示为程序所需时间。

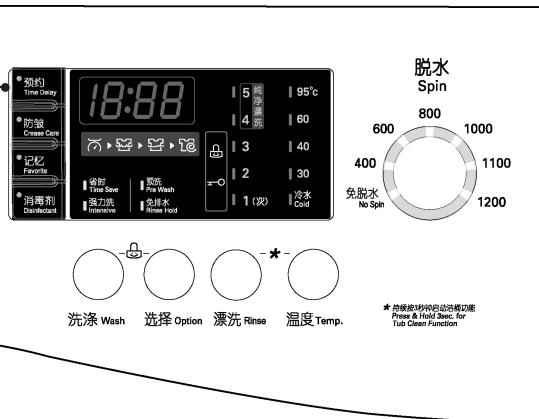

● 预约洗涤功能的操作步骤：

1

请按下“电源”键

- 打开门后,放入洗涤物,关上门。
- 抽出洗涤剂盒,放入洗涤剂及纤维柔软剂后,关上洗涤剂盒。
- 请接好进水管,确保水龙头为打开状态。

2

请旋转“程序”旋钮选择想要的程序

- 要选择“强力洗、防皱、预洗、纯净漂洗”等功能时,请按各键选择。

3

请按“预约”键设定预约时间

- 视窗上显示 **18:88**。
- 连续按“预约”键,设定所需的洗衣结束时间(预约时间)。

4

请按“启动/暂停”键

- 预约时间显示。如果预约时间少于设定程序所需时间,则显示程序所需时间。
- 取消预约时间请按“电源”键或按“预约”键一个循环。

洁桶洗程序介绍

- 洁桶洗程序是利用高水位和高速旋转,清洁洗衣机内桶的特殊程序。
- 当洁桶程序被设定,会显示“tcl”,并且所有按键不可操作(电源和启动/暂停键除外)。

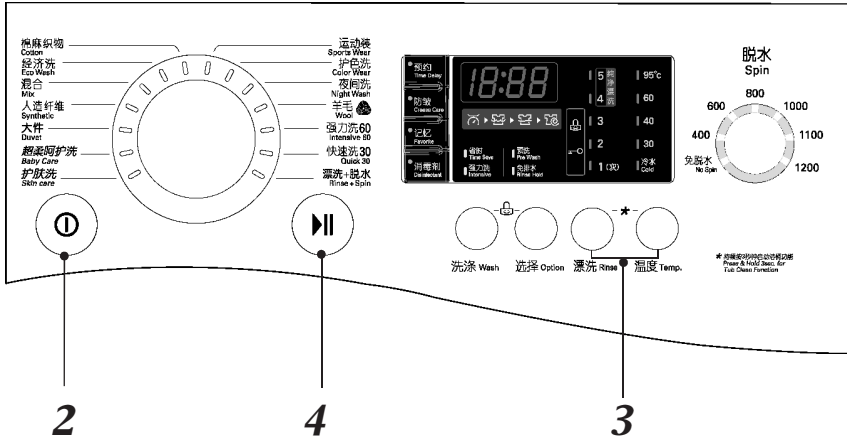

1

准备洗涤

- 从洗衣机中清除所有衣物后关上门。
- 打开洗涤剂分配盒,在主洗格内加入液体漂白剂(也可使用固体漂白剂或其它洗衣机专用的清洁剂)。
- 不要往洗涤剂分配盒中投入洗衣粉或洗衣液,防止产生过多的泡沫从洗衣机中溢出来。
- 关上洗涤剂分配盒。
- 请接好进水管,确保水龙头为打开状态。

2

按“电源”键

- 程序中的所有灯会亮。

3

同时按下“漂洗”和“温度”按键持续约3秒钟,然后显示“tcl”。



4

按“启动/暂停”键

- 锁住门后程序开始运行。



- 程序结束后打开机门,使机体内部干燥。防止门皮和门玻璃变形。
- 如果家里有小孩,注意不要开门时间太长。

夜间洗程序介绍

在安静的环境下洗涤一般衣物时使用(深夜,婴儿睡觉时等),尤其适用于工薪阶层。程序选择时,除了报错时蜂鸣器发出声响,其他所有按键静音。

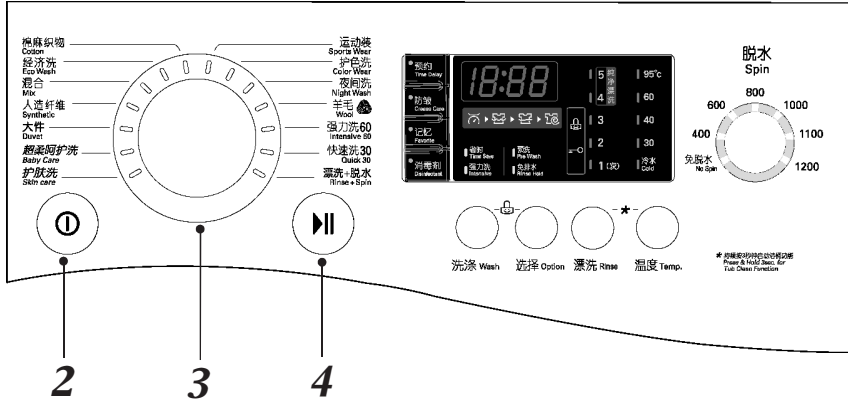

1

准备洗涤

- 打开门后,放入洗涤物,关上门。
- 抽出洗涤剂盒后,放入洗涤剂及纤维柔软剂后,关上洗涤剂盒。
- 请接好进水管,确保水龙头为打开状态。

2

按“电源”键

- 程序中的所有灯会亮。

3

旋转“程序”旋钮,选择“夜间洗”程序

- 要变更水温、脱水转速时,请按各个键变更。

4

按“启动/暂停”键

- 锁住门进水并开始洗涤。



- 默认转速 800rpm,达到静音效果,不影响休息。

纯净漂洗程序介绍

增加漂洗次数,消除洗涤剂残留,使漂洗更洁净、衣物更卫生。

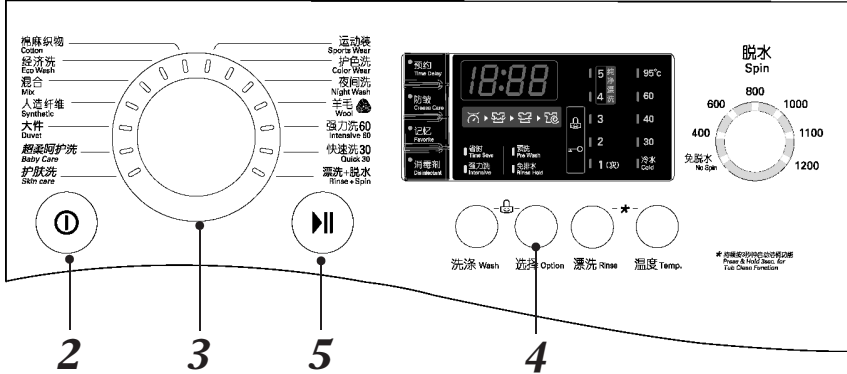

1

准备洗涤

- 打开门后,放入洗涤物,关上门。
- 抽出洗涤剂盒后,放入洗涤剂及纤维柔软剂后,关上洗涤剂盒。
- 请接好进水管,确保水龙头为打开状态。

2

按“电源”键

- 程序中的所有灯会亮。

3

旋转“程序”旋钮选择想要的程序

- 要变更水温、脱水转速时,请按各个键变更。

4

按“漂洗”键,选择 4/5 纯净漂洗

- 选择后,屏幕显示相应选择程序。

5

按“启动/暂停”键

- 锁住门进水并开始洗涤。



以下衣物建议使用:

- 一次放入较多的衣物时。
- 床单、被套、沙发套及窗帘等大件的衣物。
- 直接和皮肤接触的衣物及婴儿衣物。

消毒剂程序介绍

专门使用消毒剂的程序,对衣物进行消毒杀菌。

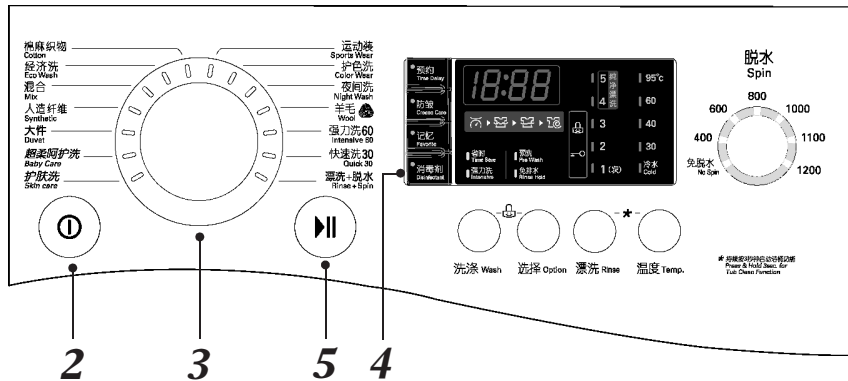

1

准备洗涤

- 打开门后,放入洗涤物,关上门。
- 抽出洗涤剂盒后,放入洗涤剂及纤维柔软剂,在消毒剂格内倒入适量的消毒剂,关上洗涤剂盒。
- 请接好进水管,确保水龙头为打开状态。

2

按“电源”键

- 程序中的所有灯会亮。

3

旋转“程序”旋钮选择想要的程序

- 要变更水温、脱水转速时,请按各个键变更。

4

按“消毒剂”键

- 漂洗+脱水、羊毛、护色洗外所有程序都可以选择“消毒剂”功能。
- 预洗和“消毒剂”功能不能同时选择。
- 选择“消毒剂”功能时,温度不能选择 95°C。

5

按“启动/暂停”键

- 锁住门进水并开始洗涤。



- 本程序适用于使用衣物消毒剂对内外衣裤、毛巾、床上用品等贴身织物的消毒除菌,以及儿童的衣物和毛绒玩具,尤其适用于去医院、车站、娱乐场所等带菌量多的公共场所或出差回来后的衣物消毒除菌。
- 不可使用具有漂白性的消毒剂洗涤衣物(如“84消毒”),防止对衣物的损伤。

护色洗程序介绍

保护有色衣物,防止褪色。白色衣物和深色衣物及严重污染的衣物要分开进行洗涤。

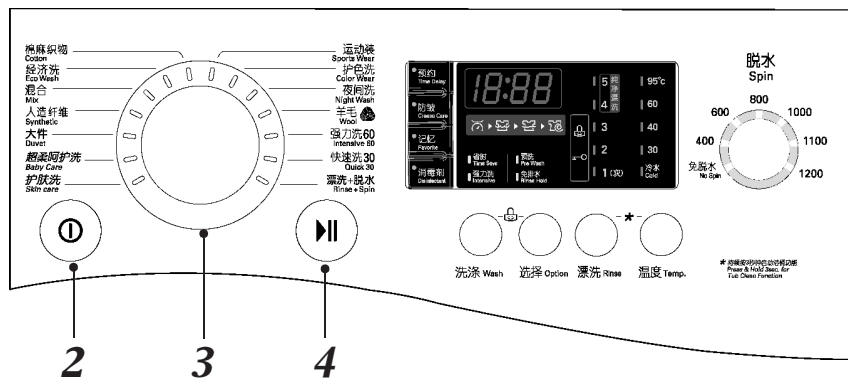

1

准备洗涤

- 打开门后,放入洗涤物,关上门。
- 抽出洗涤剂盒后,放入洗涤剂及纤维柔软剂后,关上洗涤剂盒。
- 请接好进水管,确保水龙头为打开状态。

2

按“电源”键

- 程序中的所有灯会亮。

3

旋转“程序旋钮”,选择“护色洗”程序

- 要变更水温、脱水转速时,请按各个键变更。

4

按“启动/暂停”键

- 锁住门进水并开始洗涤。



- 使用具有颜色保护的专用洗衣粉和纤维柔软剂时效果更佳。
- 为了防止有色衣物的掉色,温度只能选择[冷水、30°C、40 °C]。

经济洗程序介绍

洗涤轻度污染的衣物,加热时间更短更省电。

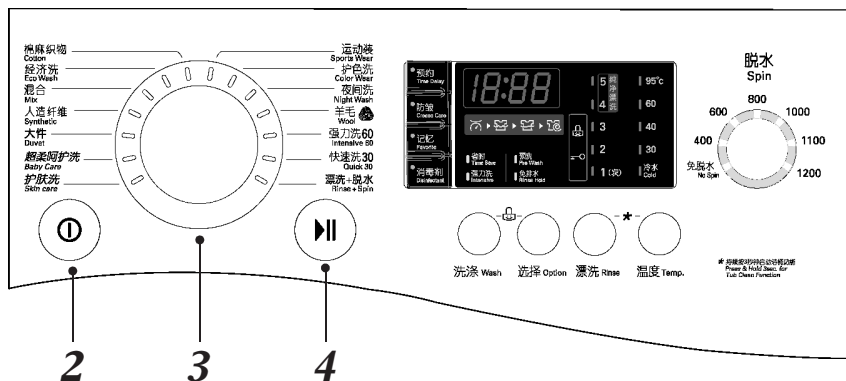

1

准备洗涤

- 打开门后,放入洗涤物,关上门。
- 抽出洗涤剂盒后,放入洗涤剂及纤维柔软剂后,关上洗涤剂盒。
- 请接好进水管,确保水龙头为打开状态。

2

按“电源”键

- 程序中的所有灯会亮。

3

旋转“程序旋钮”,选择“经济洗”程序

- 要变更水温、脱水转速时,请按各个键变更。

4

按“启动/暂停”键

- 锁住门进水并开始洗涤。



- 洗衣过程中,想要改变设置,请先按“启动/暂停”键,让洗衣机停止运行后,再按相应键进行变更。
- 污染比较严重的衣物请选择较高温度的洗涤或选择“强力洗”功能。

中途添衣功能——自动门锁介绍

- 洗涤或漂洗运行过程中,按“启动/暂停”键可以快速开门,方便中途添加衣物。
- 洗涤初期追加投放洗涤剂效果最好。

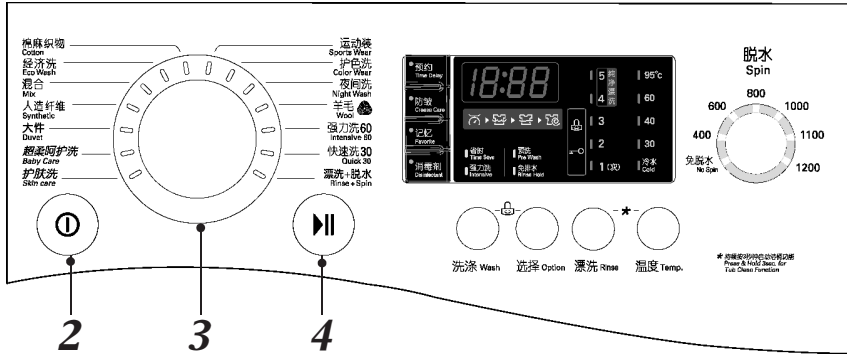

1

准备洗涤

- 打开门后,放入洗涤物,关上门。
- 抽出洗涤剂盒后,放入洗涤剂及纤维柔软剂后,关上洗涤剂盒。
- 请接好进水管,确保水龙头为打开状态。

2

按“电源”键

- 程序中的所有灯会亮。

3

旋转“程序”旋钮选择想要的程序

- 要变更水温、脱水转速时,请按各个键变更。

4

按“启动/暂停”键

- 洗衣机停止运转。
- 约 5 秒钟后,有门锁打开的声音,同时门锁图标  消失,即可打开门。
- 当水位及水温过高时,门不能打开。

5

打开门后,放入洗涤物,关上门。

- 注意: ■ 洗涤物要完全放入筒内。
-  ■ 不要让门夹住衣物,这样会造成漏水及故障。

6

按“启动/暂停”键洗衣机会继续洗涤

- 注意: ■ 强制开门可能会发生部品损伤、破损、安全等问题。
-  ■ 内筒中泡沫和水多的时候打开机门水和泡沫会流到地上。



- 洗衣机内筒在旋转过程中,内筒内水温在 45°C 以上及还有大量水在内筒中都不是安全状态,不可以强制开门。
- 异常断电 2 分钟后门可以打开。
- 运行中,满足开门条件(水位低于观察窗下沿,水温低于 45°C,转速为 0),按“启动/暂停”键 5 秒后,待门锁图标  消失后,门方可打开。方便中途添加衣物。
- 关门时,请用手按压门的右侧中央部分。
- 按“启动/暂停”键开始运行洗衣机,有“嗒嗒”的声音是正常的,这是门锁锁上的声音,并非故障。
- 如果发生“请关好门”警告,请用手推一下门将门关紧,洗衣机会继续运行。
- 烘干过程中,若要添加衣物,请不要接触内桶及门玻璃,防止被烫伤。

童锁功能

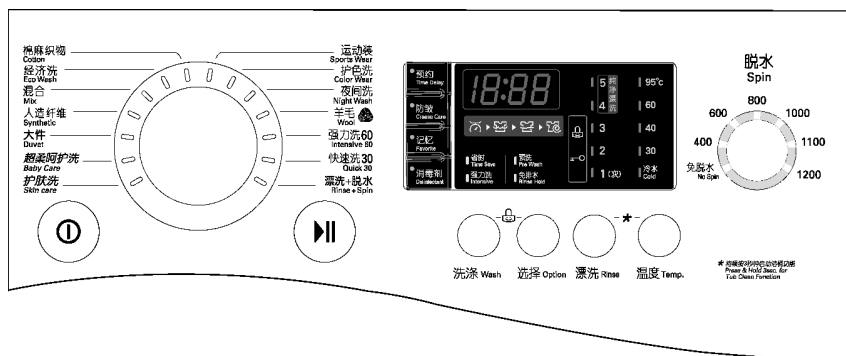

- 防止小孩操作洗衣机时使用。
- 洗衣机运行时,设定“童锁功能”,所有按键将不起作用(电源键除外)。
- 若运行时想要变更程序时,先将“童锁功能”解除后再变更,按“启动/暂停”键即可。
- 洗衣机运行期间或在暂停时,显示窗将显示剩余时间。

如何在已设定了“童锁功能”的状态下变更程序

1 按3秒钟“洗涤+选择”键,解除童锁功能。

2 按“启动/暂停”键停止运行。

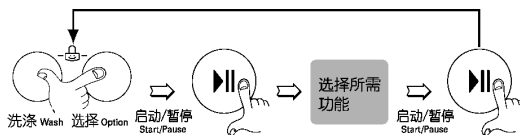

3 选择想要变更的功能后,再按“启动/暂停”键即可。

维护保养

□ 进行保养工作前,请拔掉电源插头。

□ 每3个月定期清洁滤网和过滤器1次。

清洁进水阀滤网

- 清洁滤网前,将进水管取下。



防止冬季冻结

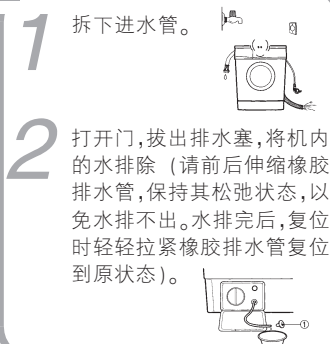

清洁排水泵过滤器

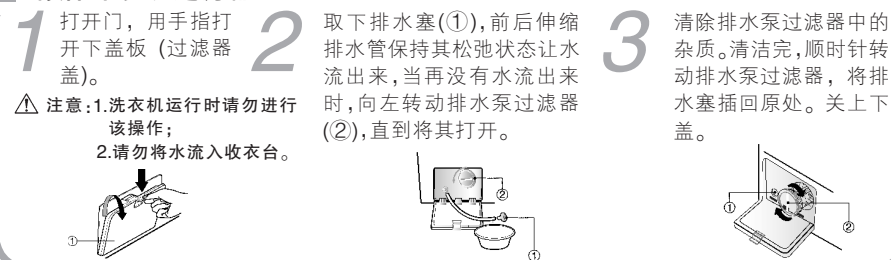

洗衣机冻结时



分配盒的保养

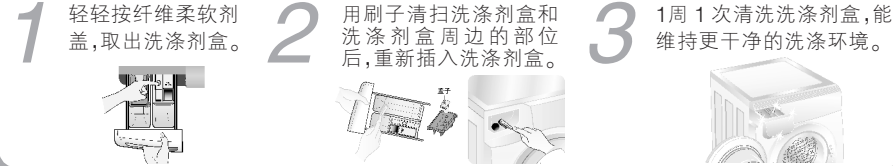





故障诊断

□ 若洗涤、漂洗或脱水过程中显示以下故障现象,打电话要求维修前请根据下表进行自检。

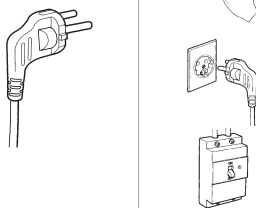
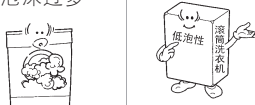
故障现象	检查要点	解决方法
	 <ul style="list-style-type: none"> • 水龙头是否关掉? • 水是否冻结? • 排水管是否安装到位? • 水压偏低还是过滤网堵塞? 	<ul style="list-style-type: none"> • 打开水龙头。 • 用 50°C 的热水溶解。 • 排水管高度应在 0.6-1m 之间。 • 拆下进水管,清洁滤网。
	 <ul style="list-style-type: none"> • 确认一下,排水泵中是否被异物堵塞? • 排水管放置是否合适 (1m 以上)? • 管内是否被异物堵塞? • 管内水是否冻结? 	<ul style="list-style-type: none"> • 打开泵盖,取出异物。 • 管子变形或放置过高,便不能排水,必须将管子放于 1m 高度内。 • 用 50°C 的热水化冻。
	 <ul style="list-style-type: none"> • 洗涤物是否在桶里不均匀。使用洗涤网了吗? • 洗衣机是水平放置的吗? • 除了洗涤衣物,禁用于其他用途。 	<ul style="list-style-type: none"> • 按“开始 / 暂停”键,消除报警信息后,选择“脱水”。 • 选择水平、平坦的地面,并维持水平状态。
门异常 	 <ul style="list-style-type: none"> • 是否在门未关紧的状态下启动了洗衣机? • 洗衣机内桶是否旋转。 	<ul style="list-style-type: none"> • 关紧门。 * 消除了不了报警的情况,拔掉电源插头,委托给售后服务。
不加热 	<ul style="list-style-type: none"> • 拔下电源插头,委托给售后服务。 	
不烘干 	<ul style="list-style-type: none"> • 确认冷水进水管中,供应的水是否冷水? • 拔掉电源插头,委托给售后服务。 	

故障诊断

故障现象	检查要点	解决方法
洗衣机不启动 	<ul style="list-style-type: none"> ● 有无按“电源”键? ● 确认一下,电源插头有没有被拔掉? ● 漏电切断器是否关着的?是否连接在 110V~上? 	<ul style="list-style-type: none"> ● 按“电源”键。 ● 接好电源插头。 ● 打开漏电切断器。本产品是 220V~专用,不能使用 110V~。
泡沫过多 	<ul style="list-style-type: none"> ● 加入的洗涤剂量是否超过建议使用量? ● 是否使用滚筒洗衣机专用低泡洗涤剂? 	<ul style="list-style-type: none"> ● 放入适量的洗涤剂。 ● 正确使用洗涤剂。
过度振动及噪音 	<ul style="list-style-type: none"> ● 是否去除了运输螺栓? ● 洗衣机是否水平? ● 排水泵是否有杂物堵塞? ● 洗衣机衣物是否超负载? 	<ul style="list-style-type: none"> ● 去除。 ● 安放水平。 ● 去除杂物。 ● 去除过量的衣物。
进水不停 	因进水阀异常而导致的不断进水和排水,显示此符号。	<ul style="list-style-type: none"> ● 关紧水龙头。 ● 拔掉电源插头。 ● 委托给售后服务。
调不好水位 	调节水位的感知器有异常而导致,调不好水位时,显示此符号。	
电源故障 	<ul style="list-style-type: none"> ● 不是洗衣机故障,是由断电等原因引起的现象。 	<ul style="list-style-type: none"> ● 请参看第五页“停电补偿功能”处理。 ● 重新启动程序。
洗涤桶不转 	拔掉电源插头后,委托给售后服务。	

电路原理图

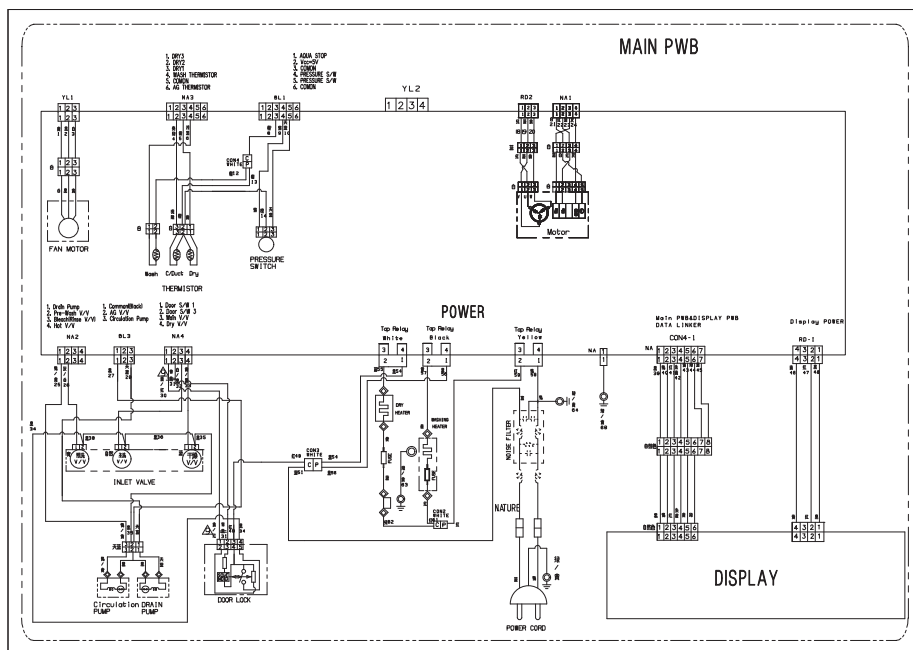

其它

国际纺织品维护标志(ITCL)说明



规格



能耗参数	型号	WD-T12345D WD-T12340D	WD-N12345D WD-N12340D WD-N10345D WD-N10340D
	耗电量 (千瓦时/工作周期)		1.52
耗水量 (升/工作周期)		96	72
洗净比		1.03	1.03
洗涤容量 (公斤)		8	6
能耗等级		1	1

※该结果适用的程序为：棉麻织物 60°C+强力洗+1200rpm

参数	型号	WD-T12345D WD-T12340D	WD-N12345D WD-N12340D WD-N10345D WD-N10340D
	电 源	220V~, 50Hz	
外形尺寸 (宽×深×高)	600mm×590mm×850mm		600mm×480mm×850mm
重 量	67kg		61kg
最大洗涤容量	8kg		6kg
洗涤消耗功率	170W		110W
加热消耗功率	2000W		1500W
标准耗水量	96L		72L
脱水转速	400/800/1000/1200rpm		
洗涤噪音	57dB(A)		
脱水噪音	70dB(A)		
标准水压	30kPa~1000kPa		

- 为了提高整机性能而对外观和规格进行的更改,不再另行通知。
- 本产品执行：

GB4706.1 GB4706.20 GB4343.1 GB17625.1 GB19606 GB12021.4-2004	家用和类似用途电器的安全 第一部分:通用要求 家用和类似用途电器的安全 滚筒式干衣的特殊要求 家用和类似用途电动、电热器具,电动工具以及类似电器无线电干扰特性测量方法和允许值 电磁兼容 限值 谐波电流发射限值(设备每相输入电流≤16A) 家用和类似用途电器噪音限值 电动洗衣机能耗限定值及能源效率等级
---	---

LG 电子产品保修说明

感谢您购买 LG 电子产品,本着对您负责的精神,并为了确保我们向您提供优质的售后服务,现对您所享受的保修事宜作如下说明:

一、您的义务

- 1.您在购机时,应要求经销商在购机发票上填写以下内容:型号、机身编号、购机日期及购买商场,并盖经销商的有效专用公章。
- 2.请您将随机的《顾客档案卡》中详细内容填写完整后,寄回我公司。
- 3.当洗衣机出现故障后,请您务必与我公司联系。为确保您得到优质的售后服务,请不要联系其他电话。全国服务电话:

4008199999 8008288008 025-84876315

二、LG 电子产品售后服务规定

LG 电子为了使中国消费者放心满意的使用公司的产品,将严格遵守国家颁发的有关法律,遵照《中国消费者权益保护法》、《中国产品质量法》的具体条款及“三包”的有关规定,规范我公司售后服务制度:

- 1.您所购买的产品整机保修期为一年(电脑板保修三年、电机保修十年),下列情况为非保修范围:
 - * 用户自己使用操作不当;
 - * 人为搬动后造成产品损伤;
 - * 产品发生故障后,用户自行到非 LG 电子指定维修点修理;
 - * 用户自行拆修,涂改机身编号;
 - * 无购机发票;
 - * 遭受自然灾害或意外事故(如火灾、水灾、地震、煤气爆炸等);
 - * 用户运输过程中损坏;
 - * 用于营业、公用等非家庭用机。
- 2.对超过保修期和属于非保修范围的产品,我们将实行收费服务,收费项目为:修理费+零件费+上门费;
- 3.产品保修期从购机之日起计算。在以上规定的保修期内如产品出现任何故障,我公司将不收取顾客的修理等任何费用。如有任何疑问或产品故障,顾客均可拨打此说明上的电话寻求帮助;
- 4.如因零部件供应等原因,导致产品修复期超过三个月时,我公司将按照顾客要求给予调换;
- 5.超过保修期的产品,当产品修复后三个月内又出现重复故障时,维修网点将免费为顾客重新修复;
- 6.我公司对产品的维修实行上门服务制。我们将在登记后 24 至 48 小时到位服务,如顾客家住市郊或外埠地区,我公司仍可在 48 至 72 小时内长途出差至顾客处服务;
- 7.如顾客有特殊需要,我们可提供以下有偿供给:
 - 加长进水管,加长排水管。

