



使用说明书



空 调

分体落地式

LP-A7234ADW [GB型号:KFR-72LW/A34WBp]

LP-A7234ADR [GB型号:KFR-72LW/A34RBp]

售后服务电话



使用前请仔细阅读说明书，阅读完后请妥善保管以备需要时查阅。

产品规格

| 项 目 | | 单 位 | 型 号 |
|---------------|----------|-------------------|--|
| | | | KFR-72LW/A34WBp LP-A7234ADW KFR-72LW/A34RBp LP-A7234ADR |
| | | | 3.0HP冷暖(变频) |
| 电 源 | | φ/V/Hz | 1/220/50 |
| 制 冷 | 制冷量 | W | 7200(2400-8000) |
| | 输入功率 | W | 2400(700-3000) |
| | 运行电流 | A | 11(2.5-15) |
| 制 热 | 制热量 | W | 8700(2500-10000) |
| | 输入功率 | W | 3300(600-3500) |
| | 运行电流 | A | 15(3.0-19) |
| 辅助电加热 | 输入功率 | W | — |
| | 运行电流 | A | — |
| 噪 音 | 室内 | dB(A) | 48 |
| | 室外 | dB(A) | 58 |
| 循环风量 | 室内 | m ³ /h | 1020 |
| 注氟量 | | g | 1900(R410A) |
| 最大输入功率 | 制冷 | W | 3000 |
| | 制热(带电加热) | W | 3500(-) |
| 最大输入电流 | 制冷 | A | 15 |
| | 制热(带电加热) | A | 19(-) |
| 保险丝熔断电流 | | A | 30 |
| 除湿量 | | L/h | 2.8 |
| 外观尺寸 宽x高x深 | 室内 | mm | 570*348*1820 |
| | 室外 | mm | 938*370*831 |
| 净质量 | 室内 | Kg | 48 |
| | 室外 | Kg | 70 |
| 能效等级 | | 等级 | SEER 2 |



提示您： 如果产品性能改善，以上参数可能会有变动，恕不另行通知，请原谅。
详细的参数值请见机器上的铭牌。

目录

使用前须知

| | |
|-------------------|---|
| 安全预防 | 2 |
| 产品各部分名称 | 5 |
| 控制面板功能 | 6 |
| 室内机遥控器的控制功能 | 7 |
| 遥控器的保管及使用 | 8 |

使用时须知

| | |
|--------------------|----|
| 时钟的时间调节/定时功能 | 9 |
| 定时功能 | 10 |
| 运转方式选择 | 12 |
| 制冷运转/温度调节 | 13 |
| 风速调节/风向调节 | 14 |
| 制热运转 | 15 |
| 童锁功能 | 16 |
| 除湿运转/节能运转 | 17 |
| 数码气流运转/简便定时 | 18 |
| 空气净化运转 | 19 |

保养、安装及其它须知

| | |
|---------------------|----|
| 过滤网清洁/净化器清洁 | 20 |
| 长久保养方法/室外机的维护 | 21 |
| 故障维修前检查事项 | 22 |
| 安装说明 | 23 |
| 产品执行规格/标准 | 27 |
| 保修卡 | 31 |
| 保修条例 | 32 |
| 装箱清单 | 33 |

安全预防



为了避免给您造成财产损失或人身伤害，请仔细阅读说明书，并遵守指示信息。

忽视说明而导致的错误操作将会对您造成不同程度的损害，请认真阅读以下提示说明。

● 危险

此标识表明违反标记事项时，会立刻发生严重伤害或死亡现象。

● 警告

此标识表明违反标记事项时，有可能发生严重伤害或死亡现象。

● 注意

此标识表明违反此标记事项时，有可能发生财产损失或轻微伤害。

危险

请使用带接地的电源，并保证连接稳固，否则可能会有触电等危险。
(请正确使用220V、50Hz电源)

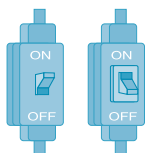

切勿使用容量不对的保险丝，绝对禁止使用铁丝等。

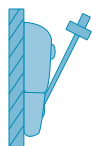

禁止把可燃器具放置在空调可以吹到的地方，在与可燃器具同时使用时，请注意通风。

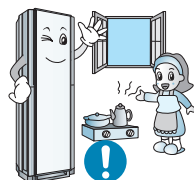

警告

清扫前请务必切断主电源，不要直接用水冲洗空调器，清洗时请勿使用稀释剂或石蜡等强力清洁剂。

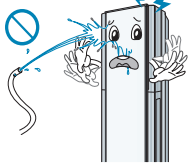

电器部位应该避免浸水，如浸水请立刻切断电源并与专业维修人员联系。

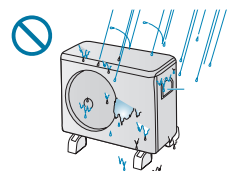

如果空调器出现问题，请您不要擅自进行维修或拆卸，需要立即联系维修技术人员。

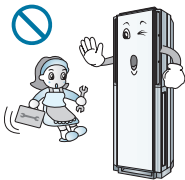

请不要使用不符合规格的电源线，并确保电源线远离火源。

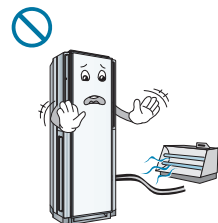

落地式空调机属于大功率电器，不允许使用普通电源插头，请使用具有合适容量的电源保护装置。



不要损坏电源线或室内外连接线。当有损坏时，请勿使用，并立刻通知维修人员进行更换。

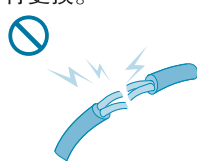

不要擅自改变电源线长度或与其他装置共用一个电源插头。

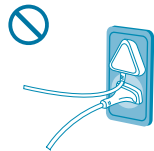

请不要把空调器安装在不稳定的物体上。

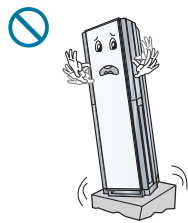

当有异常现象出现时，（如：发出异味等）请立刻关机并切断主电源。

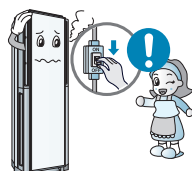

本空调器不适用于油烟浓重的地方，并在安装时远离火源和易燃、易爆物体。

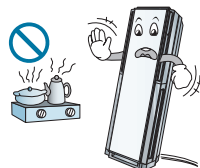

请勿用湿手操作空调器开关和插拔电源插头。



无论机器运转与否，请勿向机器内部插入任何物体。

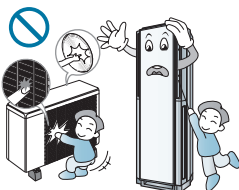

安全预防

⚠ 注意

不要在高湿环境下或门窗打开时，长时间运转空调器。

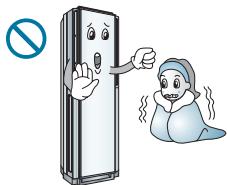

不要踩踏室内/室外机，也不要放在上面放置任何物品。



空调器运转过程中，请勿打开进风格栅。

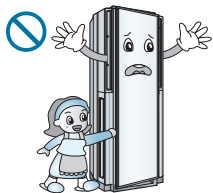

长时间不用时，请切断主电源。

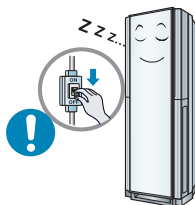

请勿将空调器用于其他特殊用途。（如：对食品、精密仪器、美术品的保存）。

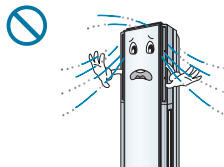

不要将空调器安装在动植物被直接吹到的地方，并且尽量避免冷气过久地直吹身体。

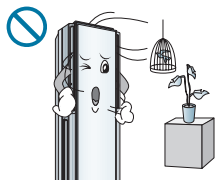

禁止儿童和无自理能力的人在无人监管时使用空调机。

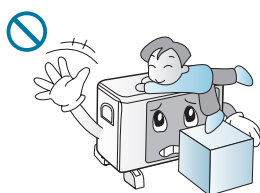

请根据安装说明书要求的内容实施安装。

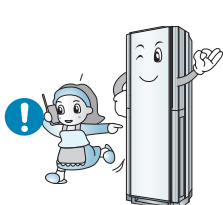

在暴雨飓风等恶劣天气下，请不要使用空调器，并记住关好窗户。

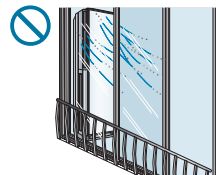

拆除过滤网时，不要触到空调器内部的金属部分。

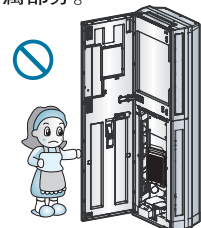

请勿堵塞室内机及室外机的进出风口。

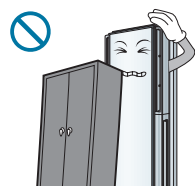

请确认排水管能否通畅排水。

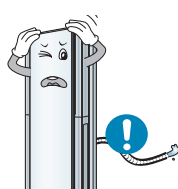

产品各部分名称

室内机

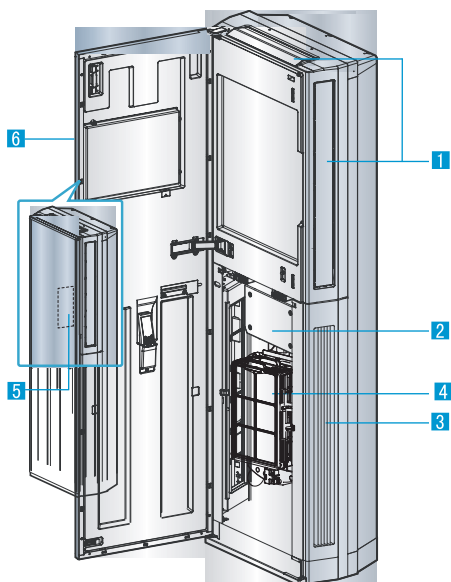

- 1、出风口
- 2、控制盒
- 3、进风口
- 4、空气净化组件
- 5、控制面板
- 6、前面板

室外机

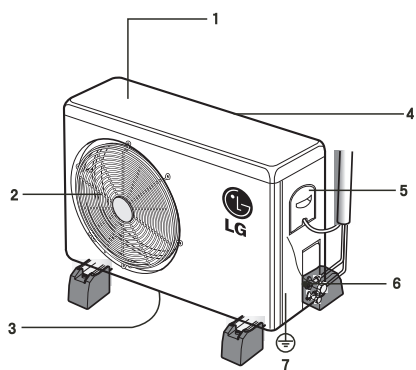

- 1、顶盖
- 2、出风口
- 3、前面板
- 4、进风格栅(背面, 左侧面)
- 5、控制盒盖
- 6、维修阀
- 7、接地端

控制面板功能

控制面板功能

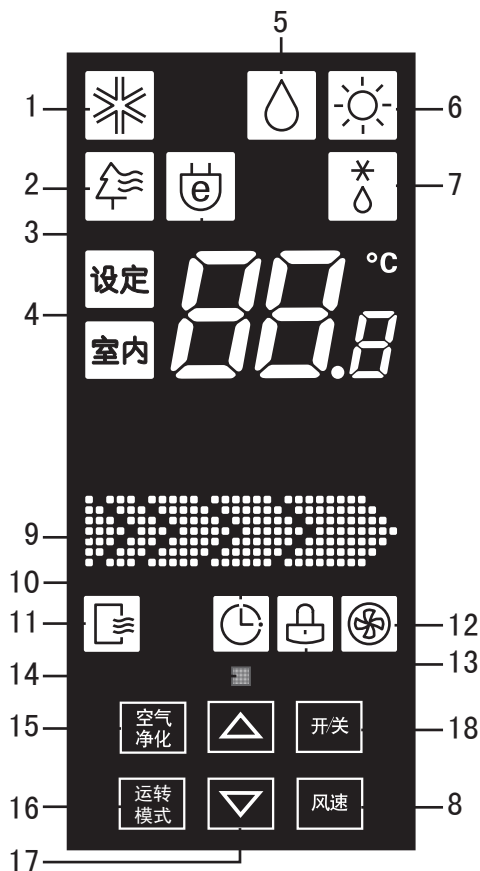

- 1、制冷运转指示
- 2、空气净化运转指示
- 3、节能运转指示
- 4、室内或设定温度指示
- 5、除湿运转指示
- 6、制热运转指示
- 7、除霜/热启动运转指示
- 8、风速调节按钮
- 9、风速指示
- 10、定时功能指示
- 11、自动干燥功能指示
- 12、室外机运转指示
- 13、童锁功能指示
- 14、摇控器信号接收部
- 15、空气净化按钮
- 16、运转模式按钮
- 17、温度调节按钮
- 18、电源开/关按钮

参考：用摇控器或控制面板上按钮操作时，约10秒钟显示窗亮，以后变暗。

室内机遥控器的控制功能

遥控器功能

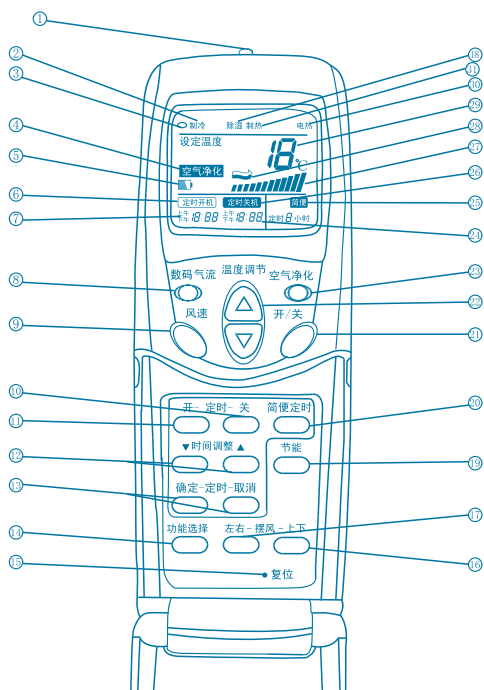

- | | |
|-----------------|--------------|
| 1. 信号发生器 | 17. 左右摆风运转按钮 |
| 2. 制冷运转指示 | 18. 除湿运转指示 |
| 3. 遥控器信号指示 | 19. 节能运转按钮 |
| 4. 空气净化运转指示 | 20. 简便定时设定按钮 |
| 5. 更换电池指示 | 21. 电源开关按钮 |
| 6. 定时开机运转指示 | 22. 温度调节按钮 |
| 7. 时钟或定时开机时间显示 | 23. 空气净化运转按钮 |
| 8. 数码气流运转按钮 | 24. 定时关机时间显示 |
| 9. 风速调节按钮 | 25. 简便定时运转指示 |
| 10. 定时关机设定按钮 | 26. 定时关机运转指示 |
| 11. 定时开机设定按钮 | 27. 风速指示 |
| 12. 时间调整复位按钮 | 28. 数码气流运转指示 |
| 13. 定时功能确定或取消按钮 | 29. 设定温度指示 |
| 14. 功能选择按钮 | 30. 电热运转指示 |
| 15. 复位按钮 | 31. 制热运转指示 |
| 16. 上下摆风运转按钮 | |

遥控器的保管及使用

如何保管遥控器

保管时可将遥控器放入前面板内侧的保管盒内即可



如何安装电池

1. 打开遥控器背面的电池盖板。

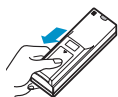

2. 确认电池正负极无误后，将两节7号干电池装入。



3. 重新将电池盖板推回原位。

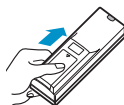

遥控器使用注意事项



注意

同时按下两个以上按钮时，遥控器将无法准确实现功能。

● 使用时只能按下一个按钮。



掉落、被踩踏都可能导致遥控器失效。

避免用水泼溅遥控器。



保管遥控器应远离明火或高温区。

● 否则容易发生故障



如何使用遥控器

- 操作时将遥控器的信号发送器对准空调器的信号接收装置。
- 在小于7米的范围内，接收装置可以接收到遥控器的控制信号。
- 确保在遥控器和空调器接收器之间没有任何障碍物。
- 长期不使用遥控器时，请务必将干电池取出，以免引起故障。
- 请勿使用充电电池。
- 当遥控器的电池电量减小时，会影响信号接收。

提示您

时钟的时间调节/定时功能

时钟的时间调节

- 1、遥控器第一次装入以及重新装入电池或用笔尖等尖尖的东西按下遥控器上的“复位”按钮时，遥控器显示屏将全部画面显示后消失。



- 2、按下遥控器上的“开/关”按钮。

- 遥控器显示屏上的时间显示闪烁

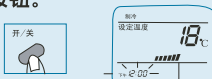

- 3、按遥控器上的“时间调整”按钮调整现在的时间。

- 以分钟变化为单位

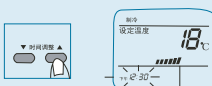

- 4、按下“定时确定”按钮。

- 现在时刻设定完成时间显示不再闪烁
- 遥控器显示屏显示现在时刻

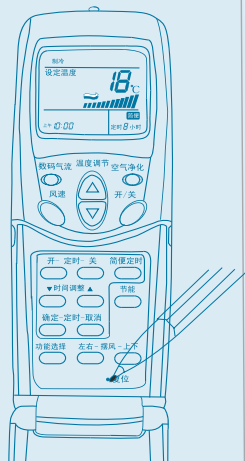

说明：1、请于第1次使用遥控器或重新更换遥控器电池时，请对时钟的时间进行调整。

2、遥控器时钟的显示时间不准确时，请随时进行调整。

定时功能

- 1、在使用定时功能前，首先要确认：

- ①遥控器的时钟已经进行了时间调整

- 若还没有对遥控器的时钟进行时间调整，请按“时钟的时间调整”所述方法，对遥控器进行时间调整。

- ②遥控器时钟的显示时间是准确的。

- 若遥控器时钟的显示时间不准确，请对遥控器的时钟重新进行时间调节。

- 2、以上两点确认正确后，定时功能才能正确使用。

- 3、定时功能确认后，控制面板上的定时功能指示显示。

定时功能取消后，控制面板上的定时功能指示将消失。

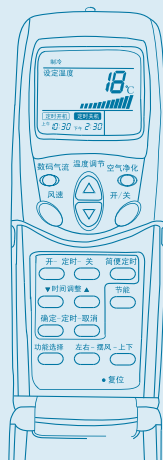

定时功能

定时功能

4、定时功能分为以下4种情况：

(1) 定时开机：例如：希望在上午11：20开机。

- ①按下遥控器上的“定时开”按钮，遥控器显示屏将显示“定时开机”字样且不停地闪烁。



- ②按“时间调整”按钮，将时间调整到希望开机的时间上午11：20。



- ③按下“定时确定”按钮，遥控器显示屏上的“定时开机”字样停止闪烁同时控制面板上的定时功能指示显示。这样空调器将在希望开机的时间11：20自动开机。



- ④想取消定时功能时，按下遥控器上的“定时取消”按钮即可。
⑤若想重新设定定时开机的时间，请先将“定时功能”取消后，再重新进行“定时开机”的设定便可。

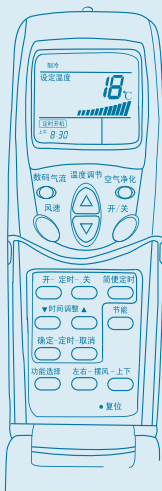

(2) 定时关机：例如：希望在上午11：20关机。

- ①按下遥控器上的“定时关”按钮，遥控器显示屏将显示“定时关机”字样且不停地闪烁。



- ②按“时间调整”按钮，将时间调整到希望停机的时间上午11：20。



- ③按下“定时确定”按钮，遥控器显示屏上的“定时关机”字样停止闪烁同时控制面板上的定时功能指示显示。这样空调器将在希望关机的时间上午11：20自动停机。



- ④想取消定时功能时，按下遥控器上的“定时取消”按钮即可。
⑤若想重新设定定时关机的时间，请先将“定时功能”取消后，再重新进行“定时关机”的设定便可。

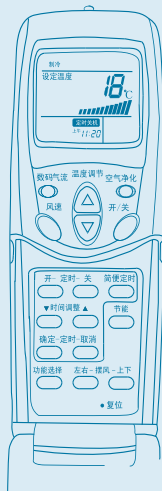

(3) 先定时开机, 后定时关机, 例如: 希望在下午2:30开机, 下午4:30关机

①按下遥控器上的“定时开”按钮。④按下遥控器上的“定时关”按钮。

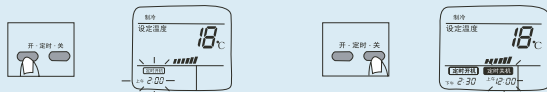

②按“时间调整”按钮, 调到下午2:30 ⑤按“时间调整”按钮, 调到下午4:30

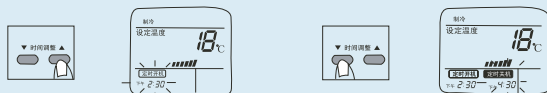

③按下“定时确定”按钮。

⑥按下“定时确定”按钮。

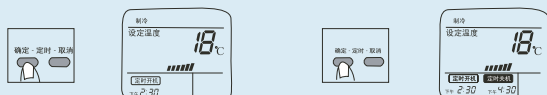

说明: ·若想取消定时功能时, 按下遥控器上的“定时取消”按钮即可。
·若想重新设定定时开机/关机的时间, 请先取消定时功能, 然后再重新进行设定便可。

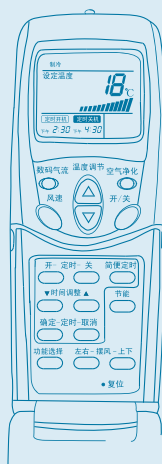

(4) 先定时关机, 后定时开机, 例如: 希望在下午2:30关机, 上午10:30开机

①按下遥控器上的“定时关”按钮。④按下遥控器上的“定时开”按钮。

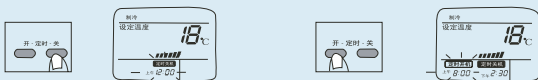

②按“时间调整”按钮, 调到下午2:30 ⑤按“时间调整”按钮, 调到上午10:30

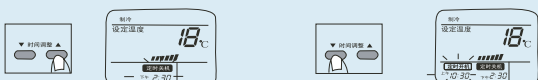

③按下“定时确定”按钮。

⑥按下“定时确定”按钮。

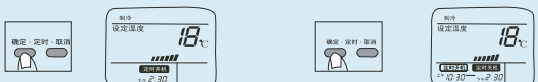

说明: ·若想取消定时功能时, 按下遥控器上的“定时取消”按钮即可。
·若想重新设定定时关机/开机的时间, 请先取消定时功能, 然后再重新进行设定便可。

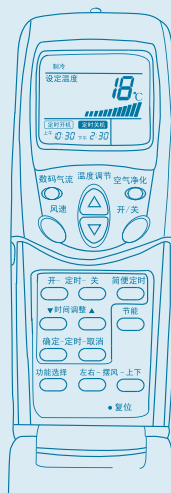

运转方式选择

运转方式选择

- 进行任何操作之前,请先接通电源并按下控制面板或遥控器上的“开/关”按钮,使空调处于开机状态。



遥控器根据运转方式选择相应的按钮进行控制

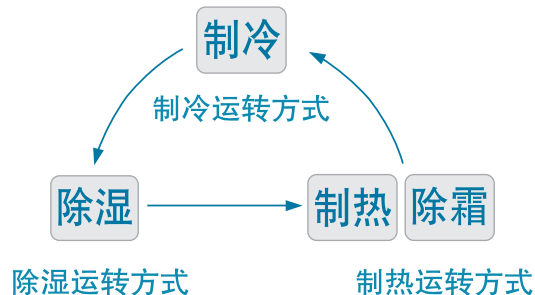
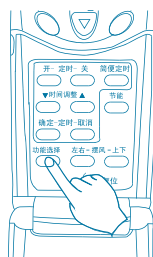

制冷运转/温度调节

制冷运转

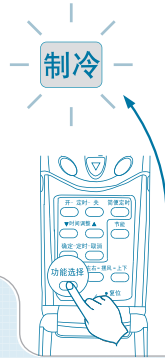

- 1 按下“开/关”按钮后，选择制冷运转方式，进入制冷运转模式。



- 请将设定温度调节到比室内温度低，这样才能进入制冷运转状态。
 - 当室温达到设定温度时，压缩机自动停止运转，但室内机风扇将继续运转。
- 2 运转中按下“开/关”按钮，则停止制冷运转。

温度调节



- 按下“温度调节”按钮，进行温度设定调节。
温度设定范围为：16℃-30℃ 温度调节间隔为：1℃
▲ 每按一次上升1℃。
▼ 每按一次下降1℃。
- 控制面板显示设定温度，短时间后将恢复显示室内温度。

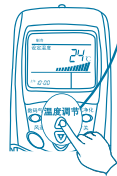

风速调节/风向调节

风速调节

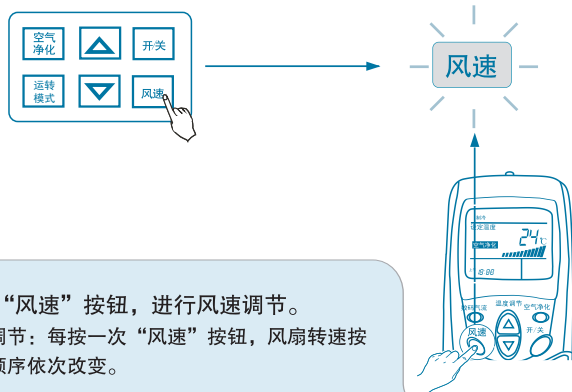

按下“风速”按钮，进行风速调节。

- 1 三速调节：每按一次“风速”按钮，风扇转速按如下顺序依次改变。

→ 强 → 超强 → 弱

风向调节

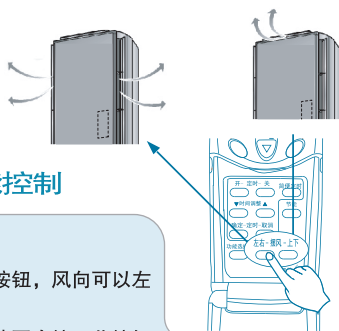

控制面板不能进行该功能控制

- 1 左/右风向调节。
 - 按下遥控器上的“左右摆风”按钮，风向可以左右摆动。
 - 当风向是您所希望的位置时，请再次按下此按钮，则可以将风向固定。
- 2 上/下风向调节。
 - 按下遥控器上的“上下摆风”按钮，风向可上下往复摆动。
 - 当风向是您所希望的位置时，请再次按下此按钮，则可将风向固定。

制热运转

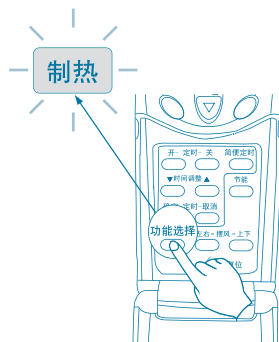

- 1 按下“功能选择”按钮，选择制热运转方式，制热运转将开启。
- 2 运转中按下“开/关”按钮，制热运转将关闭。

- 请将设定温度调节到高于室内温度，方能进入制热运转方式。
- 当室温达到设定温度时压缩机自动停止，但室内的风扇将继续运转一段时间后才停止运转。



提示您

制热时有热启动、除霜、微弱风功能

- 刚刚启动制热运转时，为防止吹出冷风，机器首先进入热启动运行（预热），当制热运行一段时间后，要进入自动除霜运转。无论是热启动还是除霜，显示屏上均显示为“⊗”图标。
- 在热启动及除霜运转时，室内电机不运转，但显示屏上仍然显示设定运行状态。微弱风运转，当出风温度低到一定温度时，机器自动进入微弱风运转，此时风速不可调节当出风温度回升到一定温度时，风速恢复到原来的设定状态。

童锁功能

童锁功能

为了避免在空调运转时，儿童对控制面板进行任意操作而发生意外情况，特设定了童锁功能。

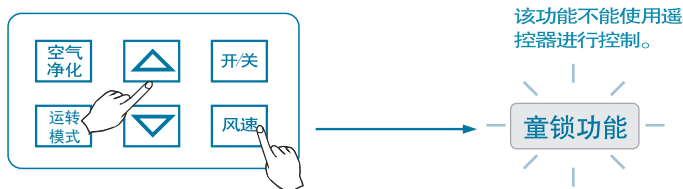

- **操作方法：**同时按下控制面板上的“风速”和“温度调节 Δ ”按钮，几秒钟后会听到“嘀”的一声，同时控制面板显示“[L]”，此时童锁功能开启，控制面板上任何按钮功能均失效，但遥控器仍可使用。
- **解除方法：**再次按下“风速”和“温度调节 Δ ”按钮直到再次听到“嘀”的一声，“[L]”显示消失，童锁功能解除。

除湿运转/节能运转

除湿运转

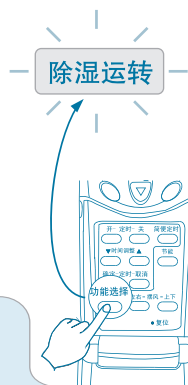

- 1 按下“开/关”按钮后，选择除湿运转方式，进入除湿运转。
- 2 运转中按下“开/关”按钮，则停止除湿运转。

- 除湿运转时，请将设定温度调节到低于室内温度（建议最好低1-2℃），这样空调机可进入最佳除湿运转状态。

节能运转



控制面板不能进行该功能控制

- 1 在制冷，除湿运转状态中，按下遥控器上的“节能”按钮，则进入节能运转。



- 2 再次按下遥控器上的“节能”按钮，解除节能运转。
- 节能运转是一种舒适快捷的运转方式，同时可以起到省电效果。

数码气流运转/简便定时

数码气流运转

控制面板不能进行该功能控制

- 1 在制冷、除湿运转状态中，按下遥控器上的“数码气流”按钮，即进入超强制冷运转。

- 设定温度显示 P_0
约4秒钟后，控制面板将变回当前的室内温度。
约30分钟后，遥控器将自动设定为18℃。
 - 在运转30分钟后，超强风将自动变为强风。
 - 在运转过程中，随着压缩机的开停，风向也会自动进行调节，使您的室内温度均衡下降。
- 2 再次按下遥控器上的“数码气流”按钮，即可解除数码气流运转。



简便定时

控制面板不能进行该功能控制

- 1 按下“开/关”按钮，选择运转方式。

- 2 按下遥控器上的“简便定时”按钮。

- 按下按钮，所选择的定时关机定时器将按如下顺序显示，设定间隔为1小时。

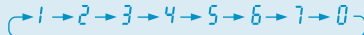

- 如果选择 0，那么定时关机定时器功能取消。

- 3 当完成定时关机设定后，定时器指示灯大约4秒后便转为正常显示，这样空调器将在相应时间后自动关机。

- 如果您需要取消定时关机功能，请重新设置为0。
- 制热运转时定时方式同上。

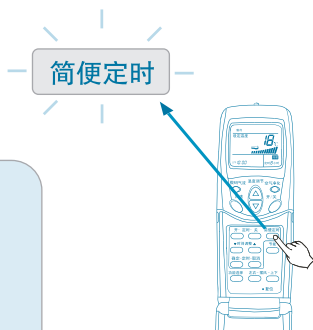

空气净化运转

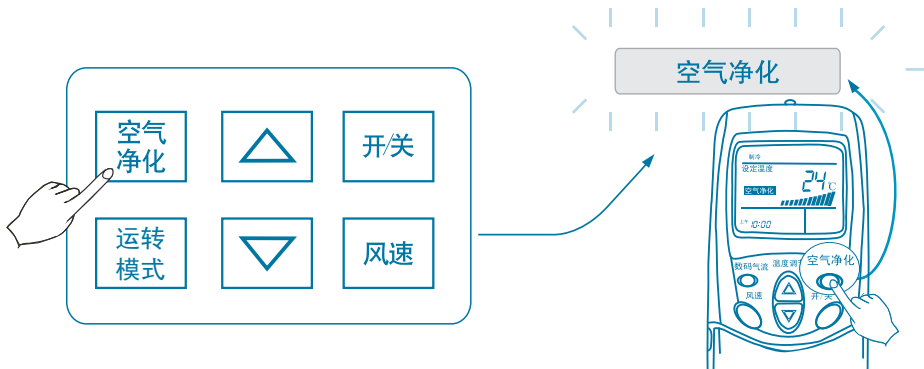

① 按下“空气净化”按钮，进入空气净化运转方式。

- 单独运行此方式时，压缩机不工作，温度不可调节并且风速只可在强风与弱风间调节。



② 再次按下“空气净化”或按“开/关”按钮，均可解除空气净化运转方式。

- 单独空气净化运转时，可选择进入制冷、制热、除湿等功能。



提示您

- 四季均可单独使用空气净化运转功能。
- 空气净化运转功能可以兼容于其它运转状态。
- 如果使用过程中空气净化器的内光触媒网表面发黄，请将其拆下，在日光下照射一段时间，直到恢复原色（青灰色）。在后面部分我们会向您详细介绍正确的拆洗方法。

过滤网清洁/净化器清洁



注意

为了您的安全，在进行任何日常保养与维护操作前，请关掉空调机供电系统的主电源。

过滤网清洁

抗菌过滤网的清洗 建议两周一次

● 抗菌过滤网的清洗

- 1** 打开前面板，将过滤网拔出。

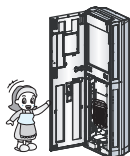

- 2** 可以用吸尘器或毛刷清扫

- 还可用中性洗涤剂清洗 (请勿使用40℃以上的热水)
- 清洗后务必充分的风干



- 3** 将过滤网插入原位，关上前面板。



净化器清洁

空气净化器的清洗 建议三个月一次

● 空气净化

- 1** 打开前面板，将空气净化器脱开，拔出。

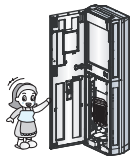

- 2** 使用一定比例的中性洗涤剂，将空气净化器浸泡1-2小时后，用清水洗涤，风干（严重时可浸泡3-4小时）



- 3** 在阴凉处充分风干后，将空气净化器装回原处，确认电极处的弹簧接触良好后，关上前面板。



提示您

- 空气净化器的内光触媒网若变黄，请将其拆下，在日光下照射直至恢复原色（青灰色）。
- 安装空气净化器时请注意下面的接电弹簧不得脱出（否则无法正常工作）。
- 用水清洗后，务必将其充分风干（否则有可能引起故障）。

长久保养方法/室外机的维护

长久保养方法

- 1 在使用季节结束时，按下“空气净化”按钮，进行至少1-2小时的空气净化运转。

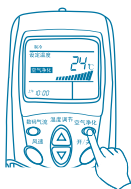

- 2 按下“开/关”按钮，使空调器停止运转。

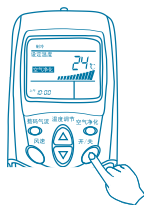

- 3 切断空调器的供电主电源。



- 4 将室内机擦干后保管好。

- 请用柔软的干布擦拭，以免损伤外观。

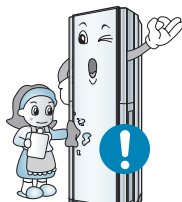

室外机的维护

室外机的热交换器及出风口应随时检查。如果热交换器及出风口被灰尘或油烟覆盖，就需要及时清理，必要时请专业人员进行清理。

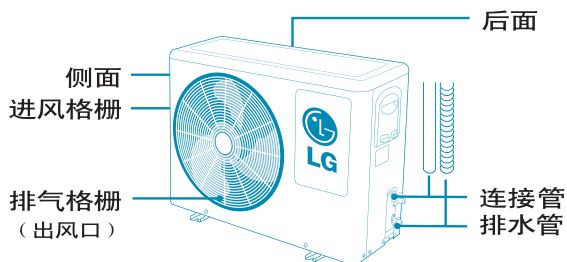

提示您： 灰尘或其它覆盖物将会降低机器的运行效率而且增加机器的运行损耗。

故障维修前检查事项

故障排除！ 省钱省时间！



提示您：在要求维修之前，请您先确认以下几项……
如果失败了，请与经销商或维修中心联系。

| 故障 | 解释 |
|----------------|---|
| 空调器不运转 | <ul style="list-style-type: none">● 空调器设定是否正确？● 电源是否关掉？● 保险丝是否熔断或主电源是否断开？● 是否设定了遥控器定时开关功能？ |
| 刚开机时空调器会吹出异味 | <ul style="list-style-type: none">● 空气过滤网会吸收室内装修，家具或香烟等的气味在运行时散发出来。解决方法：清洗空气过滤网。 |
| 室内机漏水 | <ul style="list-style-type: none">● 如果空调器长时间在湿度较高（相对湿度高于80%）的环境中运行制冷时，室内机的表面可能会有冷凝水滴下。● 室内机排水管堵塞。● 室内机排水管连接处松脱。 |
| 再启动大约3分钟内空调不运转 | <ul style="list-style-type: none">● 这是空调器为保护压缩机而设定的功能。● 3分钟后空调器开始运行。● 空调器启动制热运转时，如果室内机吹出的气流温度低于室内温度，将起到相反的效果。 <p>为了防止这种情况发生，空调器将等到气流达到一定的温度时室内风扇才运转。</p> |
| 制冷（制热）效果不佳 | <ul style="list-style-type: none">● 空气过滤网是否脏了？请您参阅清洁指南将其清洗干净。● 房间面积是否过大，空调匹数和房间面积不匹配？● 空调器功能选择设定是否正确？● 空调器温度设定是否正确？● 室内机进风口或出风口是否堵塞？● 风量是否设定于“低风”？● 室温设定是否合适？● 是否室内有其他热源，或者门窗是否关闭？ |
| 空调器运转时有噪音 | <ul style="list-style-type: none">● 噪音听起来像流水声。这是制冷剂在空调器内流动的声音。● 空调器除霜或停止运转时，会发出声响。这是机内的制冷剂流向逆转产生的声音。● 空调器运转时有“呼呼”的风声。风量越大，噪音越高，高风速可加快制冷或制热的速度。 <p>请您合理选择适宜的风速，以达到更舒适的休息环境。</p> |
| 遥控器不显示或操作不灵敏 | <ul style="list-style-type: none">● 电池是否没电了？● 电池正负极是否装反了？ |



注意

室外机是防溅水型的，室内机是不防水的。

- 在安装本机前，请您完整仔细地阅读本说明书。
- 当电源线需要更换时，此工作应由专业技术人员来完成。
- 安装工作必须由专业技术人员依照国家标准要求的布线原则进行。

1 室内/外机的安装

选择最佳的位置

● 室内机

- 附近应没有任何热源或蒸气源。
- 放置在室内空气循环良好、易于排水之处。
- 请不要靠近门口安装该机。
- 确保箭头所指与墙、栅栏或其他障碍物的空间距离符合要求。

● 室外机

- 冷凝器的散热不要受到遮阳罩的限制。(高于空调室外机顶部50cm以上)
- 确保机器两侧的空间距离大于50cm，前面的空间距离要大于100cm。
- 不要让排出的热空气及产生的噪音影响到您的邻居，并注意不要危及附近的动植物。
- 安装时需选择噪音和震动都较小的位置。

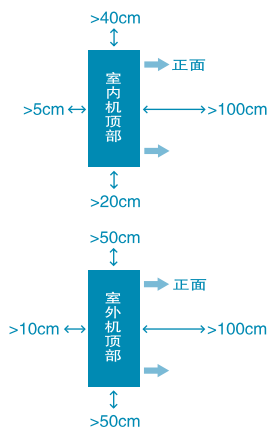

提示您： 请不要在阳台、楼道内等不利于散热通风的环境下安装。上图仅供参考。安装时，室内机可能会略有不同。

● 管道的长度和高度差

- 型号：3HP
- 气体侧管径：Φ15.88mm 液体侧管径：Φ6.35mm
- 标准管长：4m 最大长度A：30m 最大高度B：±7m

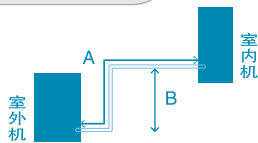

安装室内机

- 安装前请检查地面是否水平，必须将空调置于水平地面上，以确保空调各项性能。
- 安装地板应足够牢固，以防止产生振动。
- 利用空芯钻头钻出直径70mm的管道孔。
 - 在右端或左端处钻出管道孔，该孔应稍向室外侧倾斜。
- 把穿墙护套组装好后穿入孔中。
- 如果需要，可以把露在墙外部的护套截去。

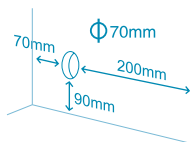

安装室外机

- 用螺栓(M12mm)及螺母，将室外机牢固地安装在混凝土或其他结实的机座上，并且要保持水平。
- 如果有震动传到建筑物，则在室外装置下面安装橡胶垫。

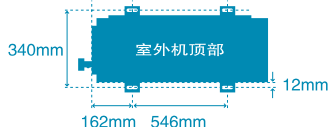

安装说明



2 连接室内外机连接管

连接室内机连接管

- 选定连接管进口
- 打开进风格栅
- 将连接管及连接线从孔口引入室内机
 - 不要先将电缆与室内机连接。将电缆打一个环型圈，以便稍后连接。
- 将进口部的连接管口折弯成形
 - 对准管子中心，并用手拧紧扩口螺母。
 - 最后，用扭矩扳手拧紧扩口螺母，直至扳手发出“咔嚓”声。

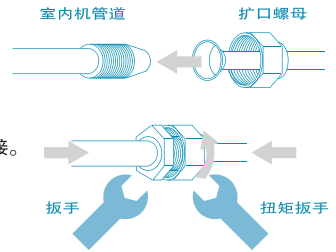

连接室外机的连接管

- 对准管子的中心，拧紧扩口螺母。
- 拧紧扩口螺母，直至扳手发出“咔嚓”声。

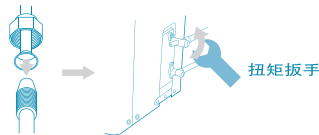

扩口尺寸基准设定

- 扩口外径 (OD) & 加工前扩口高度 (A)

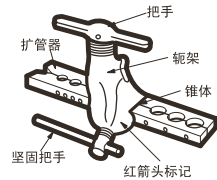
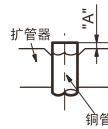
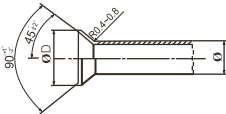

单位(mm)

| 名称 | 管径(Ø) | 扩口管径(ØD) | 高度(A) |
|-----|-------|-----------|---------|
| 1/4 | 6.35 | 8.6~9.0 | 1.1~1.3 |
| 3/8 | 9.52 | 12.6~13.0 | 1.5~1.7 |
| 1/2 | 12.7 | 15.8~16.2 | 1.6~1.8 |
| 5/8 | 15.88 | 19.0~19.4 | 1.6~1.8 |

- 扭矩基准设定

| 管径 | 扭矩[kgf.cm] |
|---------|------------|
| Ø 6.35 | 180~250 |
| Ø 9.52 | 340~420 |
| Ø 12.7 | 550~660 |
| Ø 15.88 | 630~820 |

3 连接室内外机电缆

连接室内机电缆

- 请先行连接室内机端子，再连接室外侧。
 - (1) 先用手打开前面板。
 - (2) 用螺丝刀打开控制盒盖。
 - (3) 将所供的电缆连接至控制盒上的接线端子上；接线方式参见控制盒盖上所贴的电路图。将电缆的地线固定于外壳上。
 - (4) 将信号线端子与电路板上对应端子插接。（只适用于冷暖型号）
 - (5) 用螺钉将控制盖及线盒盖固定至原位。
 - (6) 用线夹子将电缆固定。
 - (7) 关上前面板。

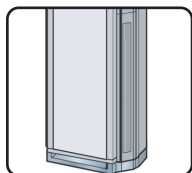
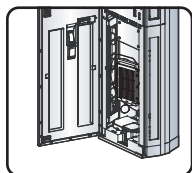

连接室外机的电缆

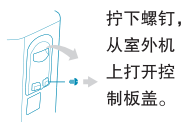

拧下螺钉，
从室外机
上打开控
制板盖。

将电线分别连接至控制板上
的连接柱上，并将电缆固定
在控制板上。接线时，请依
照机器本身提供的电气接线
图进行正确接线。

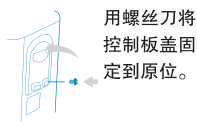

用螺丝刀将
控制板盖固
定到原位。

4 电源和线路

本机内在生产时已按电气技术一般规则完全布好线路。

电源

- 工作电压应是铭牌上的额定电压90%以上且110%以下。
- 启动电压应该是铭牌上的额定电压的85%以上。

线路

- 请使用独立的电源，接线方式按照控制盒板上的电路图。
- 使用适用于产品电器容量的电源线。
- 在电源和空调器之间安装一个容量正确的空气开关。
- 空调器必须用专用的电源分支线路供电，配电布线必须符合以下要求：

| 装置 | 伏特数 | 导体截面 | 外径 | 电源线最大允许电流 | 空气开关规格 |
|-----|----------|--------------------|--------|-----------|--------|
| 3HP | 300/500V | 4.0mm ² | 13.5mm | 34A | 32A |

- 确保电气装置外壳中的电线的螺钉的紧固性，以免烧断电线。
- 确保启动电压保持在铭牌标注的额定电压的85%以上，以免发生保险丝断开等故障。

接地

本机应使用独立的电源，并且保证地线端实接。

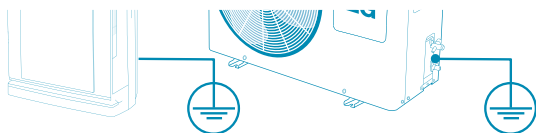



⑤ 排除连接管与室内机的空气

R410A冷媒抽真空方法说明

1. 确保二/三通阀内六角螺帽关闭后旋下针阀（三通阀）螺母，接压力表胶管（有顶针侧接修理口，无顶针侧接压力表后连接真空泵）。
2. 开启真空泵，打开压力表的阀门（如果压力表指针此时很快地指向真空，请检查压力表的阀门是否打开）。
3. 待压力表指向-0.1MPa时关闭压力表阀门，并关闭真空泵
4. 用六角匙打开二通阀，检漏。
5. 无泄漏—进行下一步的程序：
有泄漏—检查泄漏的地方，然后重新由第二步进行抽真空工作。
6. 打开三通阀的阀门，然后旋下压力表胶管。
7. 把二、三通阀的螺母旋上，用力矩扳手旋紧，开机试运行。



提示您：如果制冷循环中存在含有水气的空气，可能引起压缩机运作不正常。确保表针显示的压力与第一测得的压力相同。

⑥ 检查排水管路排布

检查排水

制冷运转状态下，确认排水情况。

- 确认排水接头、机体是否漏水
- 确认排水端是否低于出水端

连接管排布

如果室外机安装低于室内机

- 用保温材料包住与室内机的连接管。
- 自上而下地在连接管和连接电缆上缠上胶带。
- 沿外墙将连接管用胶带绑在一起，再用固定架将其固定在墙上。

如果室外机安装高于室内机

- 自上而下地在连接管和连接电缆上缠上胶带。
- 为了防止水进入房间，请做一个回油弯和U型弯，并在连接管上贴好胶带。
- 将连接管固定在墙上。

室外机的排水处理

- 当使用排水肘型弯管时，应选取3cm左右的。
- 在寒冷地区（0℃以下持续2-3天），则不要用肘型弯管。



提示您

在空调器安装后，您需要仔细地做最终检查及试运行确认！！！！

- 确认室内机/室外机安装是否水平。
- 确认室内机/室外机是否牢固。
- 确认出水口是否流畅。
- 确认安装人员已做制冷剂泄漏检查。
- 试运行至少30分钟，您方可签字。
- 如有异常，请立即与经销商或维修中心联络。

- 《GB/T7725-2004 房间空气调节器》
- 《GB4706.32-2004家用和类似用途电器的安全热泵，空调器和除湿机的特殊要求》
- 《GB17790-1999房间空气调节器安装规范》
- 本产品适用T1气候类型室外环境温度：冷暖型：-7° C~43° C，单冷型：18° C~43° C
- 本产品适用的电压范围：198~242V

测试工况条件表格

| 测试工况条件 | 室内侧温度 | | 室外侧温度 | |
|--------|-------|------|-------|------|
| | 干球 | 湿球 | 干球 | 湿球 |
| 额定制冷 | 27°C | 19°C | 35°C | 24°C |
| 制冷最大运行 | 32°C | 23°C | 43°C | 26°C |
| 额定制热 | 20°C | 15°C | 7°C | 6°C |
| 制热最大运行 | 27°C | 19°C | 24°C | 18°C |



注意

- 使用合格的专用接地线，安全可靠地接地。空调器必须有安全的接地措施，否则可能发生触电等危险，接地线应接在建筑物的专用接地装置上，否则安装人员可拒绝安装，如果没有专用接地装置，必须请专业人士安装（切勿将接地线接到煤气罐、金属管线、避雷针和电话线上）。
- 按照铭牌规定，选用合适的空气开关及电源保护装置。
- 本公司空调器必须由经本公司认可的安装维修单位的人员安装，禁止擅自安装空调器。
- 移动或重新安装空调器，需要专业人员进行，因此请务必与经销商或专业安装服务单位联系。
- 在安装使用过程中，请确认使用的电源及电线的容量是否符合要求以确保消除火灾隐患。
- 确认接线是否正确，接线错误会造成某些电器零件发生故障，甚至发生危险。
- 安装完毕后，请确认室内是否水平，牢固，出水是否畅通，运转30分钟是否正常，制冷剂是否泄漏。

维修记录



A series of horizontal dashed lines providing a template for writing the repair record.



维修记录

A series of horizontal dashed lines providing a template for writing maintenance records. The lines are spaced evenly down the page, starting from the top of the main content area and extending to the bottom, covering approximately 15 rows of writing space.

维修记录



A series of horizontal dashed lines providing a template for writing the repair record.



LG 电子空调产品保修卡

| | | | |
|------|------------|------|--|
| 保修单位 | | | |
| 电 话 | | | |
| 详细地址 | 省（直辖市/自治区） | | |
| 产品型号 | | | |
| 编 号 | | | |
| 购买商店 | | 安装日期 | |
| 发票号码 | | 购买日期 | |

感谢您购买LG电子产品，本着对您负责的精神，并为了确保我们向您提供优质的售后服务，请您仔细阅读并填写好本保修卡。

修理内容:

修理内容:

修理内容:

顾客意见

好 不好

顾客意见

好 不好

顾客意见

好 不好

保修条例



保修条例

- 您购买时应要求经销商在购机发票上填写以下内容：型号、购机日期及购买商场，并加盖经销商的有效专用公章；
 - 若发生维修，请您及时填写本说明后页的三联保修卡，并由特约安装维修站在型号及机器编号处盖章后，寄回各地技术服务中心；
 - 本公司产品自发票开始之日起整机保修三年，压缩机保修五年，在此期间因产品质量问题造成故障，经LG电子特允维修单位确认后，可予免费维修及更换零件；
 - 要求保修服务时应携带保修卡及有效发票；
 - 下列情况不属于保修范围
 - 用户使用，维护不当及非正常情况下使用。安装卡及维修卡与产品型号不一致。
 - 非本公司特约维修单位安装、拆卸及维修造成的故障及损坏。
 - 私自涂改维修卡、发票及产品上的机身编号。
- 请向经销单位索取特约维修服务地址。
在使用过程中，如出现质量问题，请与本公司认可的特约维修站联系。
如果您对提供的服务不满意请打电话：400-819-9999

| 日期 | 故障及维修情况记录 | | | 维修员 签字 | 用户 签字 |
|----|-----------|---------|----|-----------|----------|
| | 故障 | 更换零部件名称 | 数量 | | |
| | | | | | |
| | | | | | |
| | | | | | |
| | | | | | |
| | | | | | |
| | | | | | |

注：保修单位在保修时必须认真填写此表

公司地址：天津市北辰区津围公路9号 电话：022-26994567 传真：022-26903105 邮编：300402

网址：<http://lg.com/cn>

| | |
|-------|--|
| 顾客姓名 | |
| 电话 | |
| 地址 | |
| 型号 | |
| 室外机编号 | |
| 室内机编号 | |

顾客填写以上内容后,请经销商在机器编号及型号处盖章。

保修卡 第一次

修理完毕后,请您撕下此联留给维修站。

顾客签字

| | |
|-------|--|
| 顾客姓名 | |
| 电话 | |
| 地址 | |
| 型号 | |
| 室外机编号 | |
| 室内机编号 | |

顾客填写以上内容后,请经销单位在机器编号及型号处盖章。

保修卡 第二次

修理完毕后,请您撕下此联留给维修站。

顾客签字

| | |
|-------|--|
| 顾客姓名 | |
| 电话 | |
| 地址 | |
| 型号 | |
| 室外机编号 | |
| 室内机编号 | |

顾客填写以上内容后,请经销单位在机器编号及型号处盖章。

保修卡 第三次

修理完毕后,请您撕下此联留给维修站。

顾客签字

装箱清单

装箱清单

| 序号 | 名称 | 规格 | LP-A7234ADW/R | 备注 | |
|-------|-----|---|---------------|----|------------|
| 室内机 | 1 | 室内机 | 一台 | | |
| | 2 | 《使用安装手册》 | 一份 | | |
| | 3 | 《安装卡》 | 一份 | | |
| | 4 | 电池 | 七号 | 两节 | |
| | 5 | 遥控器 | | 一个 | |
| | 6 | 连接电缆 | 2芯 | 一根 | 内外机 连接线 |
| | | | 2芯 | 一根 | 信号线 |
| 7 | | | 电源线 | 3芯 | 一根 |
| 室外机 | 8 | 室外机 | 一台 | | |
| | 9 | 橡胶垫 | 四个 | | |
| 安装附件箱 | 10 | 连接管包扎带 | 一卷 | | |
| | 11 | 绝缘胶带 | 一卷 | | |
| | 12 | 穿墙护套 | 一套 | | |
| | 13 | 接头保温泡沫 | 一块 | | |
| | 14 | 排水管 | 一根 | | |
| 15 | 连接管 | $\Phi 15.88 \times 4m$ $\Phi 6.35 \times 4m$ | 一套 | | |

如有问题

请打电话

瞬间感动 Moment Of Truth LG售后



乐金电子(天津)电器有限公司

地址: 天津市北辰区津围公路9号

电话: 022-26994567

传真: 022-26903105

邮编: 300402

全国技术服务中心服务咨询电话: 400-819-9999



<http://lg.com/cn>

因为本公司产品在不断改进, 设计与规格如有变更恕不另行通知。

P/NO: MFL58994520