

# ***KANNETTAVA DVD SOITIN***



## **KÄYTTÖOHJEKIRJA MALLI: DP8821PM**

Ennen tämän tuotteen liitântää, käyttöä tai säätöjä lue  
tämä ohjekirja huolella läpi.

## Turvatoimet



**VAARA**  
SÄHKÖISKUN VAARA  
ÄLÄ AVAA



**VAARA:** SÄHKÖISKUN VAARAN VÄHENTÄMISEKSI ÄLÄ IRROTA KUORTA (TAI TAKALEVYÄ) SISÄLLÄ EI OLE KÄYTTÄJÄN HUOLLETTAVIA OSIA JÄTÄ HUOLTOTOIMET VALTUUTETUN HUOLLON TEHTÄVÄKSI.



Tämä nuolikärkinen salama tasasivuisen kolmion sisällä on tarkoitettu varoittamaan käyttäjää tuotteen kuoren sisällä olevasta eristämättömästä vaarallisesta jännitteestä, jonka voimakkuus voi riittää aiheuttamaan ihmisille sähköiskun vaaran.



Huutomerkki tasasivuisen kolmion sisällä on tarkoitettu herättämään käyttäjä huomioimaan tärkeät käyttö- ja huolto-ohjeet tuotteen mukana tulleessa kirjallisuudessa.

**VAROITUS:** TULIPALON TAI SÄHKÖISKUN VAARAN VÄHENTÄMISEKSI ÄLÄ JÄTÄ TÄTÄ LAITETTA ALTTIIKSI SATEELLE TAI KOSTEUDELLE.

**VAROITUS:** Tätä laitteistoa ei saa asentaa suljettuun tilaan kuten oveliseen kirjahyllyyn tai vastaavaan tilaan.

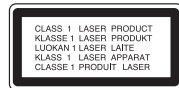

**VAARA:** Tämä digitaalinen videolevyjen soitin käyttää laserjärjestelmää.

Tuotteen oikean käytön varmistamiseksi lue käyttöohjekirja huolellisesti ja säilytä se myöhempiä tarvetta varten. Jos laite tarvitsee huoltoa, ota yhteys valtuutettuun huoltopisteeseen - lisätietoja kohdassa huoltotoimet.

Muiden kuin tässä määritettyjen säätimien tai menettelyjen käyttö tai säätöjen teko voi saada aikaan altistuksen vaaralliselle säteilylle.

Vältyäksesi lasersäteiden kohdistumiselta suoraan itseesi älä yritä avata koteloä. Avattuna näkyvissä on lasersäteilyä. ÄLÄ KATSO SÄDETTÄ KOHTI.

**VAARA:** NÄKYVÄÄ JA NÄKYMÄTÖNTÄ LASERSÄTEILYÄ, KUN KOTELLO ON AVATTUNA JA INTERLOCK-TOIMINTO KUMOTTU.

**VAARA:** Laitteelle ei saa tippua tai roiskahtaa vettä, eikä sen päälle saa asettaa mitään nesteillä täytettyjä esineitä, kuten kukkamaljakoita.

**SARJANUMERO:** Sarjanumero sijaitsee laitteen takana. Sarjanumero on tälle laitteelle yksilöllinen, eikä sitä ole käytetty muihin laitteisiin. Kirjoita pyydetyt tiedot muistiin tähän ja pidä tämä käyttöohje tallessa pysyvänä tallenteena ostostasi.

Mallinro. \_\_\_\_\_

Sarjanro. \_\_\_\_\_

## Turvatoimet

### **Huomautuksia tekijänoikeuksista:**

Laki kieltää kopioimasta, lähettämästä radiolla, esittämästä, jakelemasta kaapeliteitse, esittämästä julkisesti tai vuokraamasta tekijänoikeuden alaista aineistoa luvatta.

Tämä tuote käyttää Macrovisionin kehittämää kopioinninsuojatoimintoa. Joillekin levyille on tallennettu kopiosuojasignaaleja. Tallennettaessa ja toistettaessa näiltä levyiltä kuvia niihin voi tulla häiriöitä. Tämä tuote sisältää tekijänoikeuksien suojaustekniikkaa, joka on suojattu eräillä yhdysvaltalaisilla patenttihakemuksilla ja muilla oikeuksilla henkiseen omaisuuteen, jotka ovat Macrovision Corporationin ja muiden oikeudenomistajien omaisuutta. Tämän tekijänoikeuksien suojaustekniikan käyttöön täytyy olla Macrovision Corporationin lupa ja se on tarkoitettu ainoastaan koti- ja muuhun rajoitettuun katseluun, ellei Macrovision Corporation ole antanut toisenlaista lupaa. Ohjelmakoodin purku tai laitteiston purkaminen on kielletty.



Tämä tuote on valmistettu vastaamaan EEC DIREKTIIVIEN 89/336/EEC, 93/68/EEC ja 73/23/EEC radiohäiriövaatimuksia.



### **Vanhojen laitteiden hävittäminen**

1. Tämä merkki tuotteessa tarkoittaa, että tuote kuuluu sähkö- ja elektroniikkalaiteromusta annetun EU-direktiivin 2002/96/EY soveltamisalaan.
2. Kaikki elektroniset laitteet ovat ongelmajätettä, joten ne on toimitettava paikalliseen keräyspisteeseen.
3. Vanhan laitteen asianmukainen hävittäminen ehkäisee mahdollisia ympäristöön ja terveyteen kohdistuvia haittavaikutuksia.
4. Lisätietoa vanhan laitteen hävittämisestä saat ottamalla yhteyden paikallisiin viranomaisiin, kierrätyskeskukseen tai myymälään, josta ostit laitteen.

## Sisällysluettelo

### Johdanto

Turvatoimet	2-3
Sisällysluettelo	4
Ennen käyttöä	5-8
Tässä käyttöoppaassa käytetyt merkinnät	5
Kun  kuvake näkyy näytössä	5
Huomautuksia levyistä	5-6
Levyjen sanastoa	6
Hoito ja huolto	7
Sopivat levytyypit	8
Säätimien tunnistus	9-12
Pääyksikkö	9-10
Kaukosäädin	11-12
Virtaliitännät	13-16
Verkkolisälaite	13
Autosovitin	14
Akkupakkaus	15-16
Levyn toisto	17

### Erikoiskäyttötavat

Tv-ruutunäyttö	18-19
Tilapäiset palautekentän kuvakkeet	20-24
• Siirtyminen toiseen NIMIKKEESEEN	20
• Siirtyminen toiseen KAPPALEESEEN/RAIDALLE	20
• Haku	20
• Pysäytyskuva ja kuva kuvalta toisto	21
• Hidastus	21
• Aikahaku	21
• Uudestaan A-B	21
• Uudestaan	21
• Merkkihaku	22
• Zoom	23
• Toiston jatkaminen	23
DVD:n erikoisominaisuudet	23-24
• Nimikevalikko	23
• Disc Menu Levyvalikko	23
• Audiokielen vaihtaminen	23
• Kamerakulma	24
• Alanimikkeet	24
• Viime kohtauksen muisti	24
• Ruudunsäästäjä	24
• Audiokanavan vaihtaminen	24

Audio CD- tai MP3/WMA-levyjen toisto	25-27
Audio CD ja MP3 / WMA-levyjen ominaisuudet	26-27
• Tauko	26
• Siirtyminen toiselle raidalle	26
• Haku	26
• Uudestaan raita/kaikki/Off	26
• Uudestaan A-B	26
• Tämän soittimen kanssa yhteensopivien MP3 / WMA -levyjen rajoitukset ovat	27
Ohjelmoitu toisto	28-29
• Ohjelmoidut raidat uudestaan	29
• Raidan poistaminen ohjelmaluettelosta	29
• Koko ohjelmaluettelon poistaminen	29
JPEG-levyn katselu	30-31
• Diaesitys	30
• Pysäytyskuva	30
• Siirtyminen toiseen tiedostoon	31
• Zoom	31
• Kuvan kierto	31
• MP3/WMA -Musiikin kuuntelun kuvia katseltaessa	31
• Tämän soittimen kanssa yhteensopivien JPEG-levyjen rajoitukset ovat	31
DVD VR formaatin levyn toisto	32
DivX-elokuvalevyn toisto	33
• Tämän soittimen kanssa yhteensopivien DivX-levyjen rajoitukset ovat	33

### Alkuasetukset

Alkuasetukset	34-39
Peruskäyttö	34
LANGUAGE (KIELI)	34
DISPLAY (Näyttö)	35
AUDIO	35-36
OTHERS (MUUT)	36-37
LOCK (VANHEMMAT VALVOVAT)(LUKITUS)	38-39

### Liitännät

Soittimen alkuasetukset	40-41
DVD-soittimen liitännät	40
Audioliitännät lisälaitteisiin	41

### Viitetiedot

Vianetsintä	42
Kielikoodit	43
Maakoodit	44
Tekniset tiedot	45

## Ennen käyttöä

Tuotteen oikean käytön varmistamiseksi lue käyttöohjekirja huolellisesti ja säilytä se myöhempää tarvetta varten.

Tässä käyttöoppaassa on tietoja DVD-soittimen käytöstä ja hoidosta. Jos laite tarvitsee huoltoa, ota yhteys valtuutettuun huoltopisteeseen.

### Tässä käyttöoppaassa käytetyt merkinnät



Salamamerkki varoittaa käyttäjää tuotteen kuoren sisällä olevasta vaarallisesta sähköjännitteestä, joka saattaa aiheuttaa sähköiskun vaaran.



Huutomerkillä korostetaan lukijalle tärkeitä käytön ja hoidon sekä huollon ohjeita.



Ilmaisee vaaroja, jotka voivat aiheuttaa haittaa laitteelle tai muita aineellisia vahinkoja.

### HUOMAUTUS

Ilmaisee erityisiä huomautuksia ja käyttöominaisuuksia.

### VIHJE

Ilmaisee vihjeitä tehtävän helpottamiseksi.

Jakso, jonka nimikkeessä on jokin seuraavista kuvakkeista, koskee ainoastaan kuvakkeen edustamaa levyä.

- DVD** DVD ja viimeistelty DVD±R/RW
- VCD** Video-CDt
- CD** Audio CDt
- MP3** MP3-levyt
- WMA** WMA-levyt
- JPEG** JPEG-levyt
- DivX** DivX-levyt

### Kun kuvake näkyy näytössä

“  ” saattaa tulla näkyviin tv-ruutunäyttöön käytön aikana ja se tarkoittaa, ettei tässä käyttöohjekirjassa selitetty toiminto ole käytettävissä tällä DVD-videolevyllä.

### Huomautuksia levyistä

#### Levyjen käsittely

Älä koske levyn toistopuoleen. Pitele levyä reunoista niin, ettei pintaan jää sormenjälkiä. Älä kiinnitä tarroja tai teippiä levyihin.



## Ennen käyttöä (Jatkoa)

### Levyjen säilytys

Säilytä levy käytön jälkeen kotelossaan. Älä jätä levyä suoraan auringonpahteeseen tai lämmönlähteiden lähelle tai jätä suoraan auringonpahteeseen pysäköityyn autoon.

### Levyjen puhdistus

Sormenjäljet tai pöly levyillä voi heikentää kuvan laatua ja vääristää ääntä. Puhdista levy pehmeällä kankaalla ennen toistokäyttöä. Pyyhi levyä keskiöstä ulospäin.

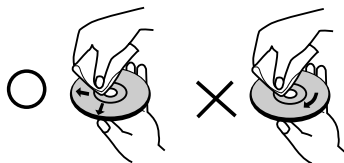

Älä käytä vahvoja liuottimia, kuten alkoholia, bensiiniä, ohenteita, kaupoissa myytäviä puhdistusaineita tai vanhoille vinylilevyille tarkoitettuja antistaattisia suihkeita.

### Levyjen sanastoa

#### DVD ±R / DVD ±RW

DVD -R ja DVD +R tarkoittaa kahta eri standardia tallentaville DVD-asetemille ja levyille. Tallennemuoto mahdollistaa tiedon tallennuksen DVD-levylle vain kerran. DVD +RW ja DVD -RW ovat kaksi standardia uudelleen tallentavalle medialle, mikä tarkoittaa, että DVD:n sisällön voi pyyhkiä pois ja levyllä tallentaa uudelleen. Yksipuolisille levyille mahtuu 4,38 gigatavua ja kaksipuolisille levyille kaksi kertaa se määrä. Kaksikerroksisia yksipuolisia tallentavia levyjä ei ole olemassa.

### VCD (Video CD)

VCD:lle mahtuu 74 minuuttia (650 MB levy) tai 80 minuuttia (700 MB levy) MPEG-1 täysin liikkuvaa videokuvaa sekä laadukas stereoääni.

### MPEG

MPEG on kansainvälinen video- ja äänisignaalin kompressoitistandardi. MPEG-1:tä käytetään videosignaalin koodaukseen videonauhoitusta varten ja se tuottaa monikanavaisen surround-äänikompressoinnin, kuten PCM, Dolby Digital, DTS ja MPEG-ääni.

### MP3

MP3 on suosittu digitaalisille äänitiedostoille käytetty kompressoitiformaatti, joka tuottaa hyvin laadukkaan lähes CD:tä vastaavan laadun.

### WMA

Windows-median äänitiedosto. Microsoft Corporationin kehittämä koodaus- ja dekodeustapa.

### JPEG

Joint Pictures Expert Group. JPEG on kompressoitu tiedostomuoto, jolla voidaan tallentaa kuvia ilman värimäärän rajoituksia.

### DivX

DivX on nimitys uudelle, mullistavalle videokoodikille, joka perustuu uuteen videon pakkausstandardiin MPEG-4. Tällä DVD-soittimella voit toistaa DivX-elokuvia.

## Ennen käyttöä (Jatkoa)

### PBC: Toistonohjaus (vain Video CD:llä)

Toistonohjaus on käytettävissä Video-CD (VCD) version 2.0 levyformaateilla. PBC (toistonhallinta) -toiminnolla käyttäjä voi vuorovaikuttaa järjestelmän kanssa valikoiden, hakutoimintojen tai muiden tietokoneille tyypillisten toimintojen avulla. Lisäksi voidaan toistaa suuritiheysisiä pysäytyskuvia, jos levy sisältää sellaisia. Ilman PBC:tä (Versio 1.1) varustetut Video-CD:t toimivat samalla tavalla kuin audio-CD:t.

### Nimike (vain DVD)

Nimike on yleensä erillinen DVD-levyn lohko. Esimerkiksi pääohjelma voisi olla nimike 1, elokuvan tekoa käsittelevä dokumenttiohjelma voisi olla nimike 2, ja näyttelijöiden haastattelut voisivat olla nimike 3. Jokaiselle nimikkeelle on annettu numero, jolla käyttäjä löytää ne helposti.

## Hoito ja huolto

Lue tämän luvun tiedot ennen yhteyden ottamista huoltopisteeseen.

### Laitteen käsittely

#### Laitteen kuljettaminen

Säilytä alkuperäinen tehtaan pahvilaatikko ja pakkausmateriaalit. Parhaan suojan laitetta kuljettaessa saat, kun pakkaat laitteen takaisin tehtaan alkuperäispakkaukseen.

### Näin pidät ulkopinnat puhtaina

- Älä käytä laitteen lähellä haihtuvia nesteitä, kuten hyönteissumutteita.
- Älä jätä kumi- tai muoviesineitä kosketukseen laitteen kanssa pitkäksi ajaksi, koska ne jättävät jälkiä pintaan.

### Laitteen puhdistus

Puhdista soitin pehmeällä, kuivalla kangaspalalla. Jos pinnat ovat erittäin likaiset, kostuta pehmeä kangas miedolla pesuaineella.

Älä käytä vahvoja liuottimia, kuten alkoholia, bensiiniä tai ohenteita, koska voivat vaurioittaa laitteen pintaa.

### Laitteen hoito



DVD-soitin on korkeatekninen tarkkuuslaite. Jos optinen lukulinssi ja levyaseman osat ovat likaiset tai kuluneet, kuvan laatu saattaa heikentyä.

Käyttöympäristöstä riippuen suositetaan säännöllistä tarkastusta ja huoltoa 1000 tunnin käyttövälein.

Lisätieto saat ottamalla yhteyden lähimpään vähittäismyyjään.

## Ennen käyttöä (Jatkoa)

### Sopivat levytyypit

	DVD (8 cm / 12 cm levy)
	Video CD (VCD) (8 cm / 12 cm levy)
	Audio CD (8 cm / 12 cm levy)

Lisäksi tällä laitteella voi toistaa DivX-tiedoston, DVD±R, DVD±RW, SVCD-levyjä sekä audionimikkeitä, MP3-, WMA- tai JPEG-tiedostoja sisältäviä CD-R tai CD-RW -levyjä.



Tuotteessa tulee silloin olla ilmoitettu ominaisuus kyvystä toistaa Video Recording -formaattiin tallennettuja DVD-RW -levyjä.

Valmistettu Dolby Laboratories:n lisenssillä. “Dolby”, “Pro Logic”, ja kaksois-D -kuvake ovat Dolby Laboratories:n tavaramerkkejä.

DTS ja DTS Digital Out ovat Digital Theater Systems, Inc:n tavaramerkkejä.

### HUOMAUTUKSIA

- Tallennuslaitteen tekniikasta tai CD-R/RW (tai DVD±R/±RW) -levystä itsestään riippuen eräitä CD-R/RW (tai DVD±R/±RW) -levyjä ei voi toistaa tällä laitteella.
- Älä kiinnitä mitään tiivisteitä tai tarroja levyn kummallekaan puolelle (nimikepuolelle tai tallennuspuolelle).
- Älä käytä muodoiltaan säännöttömiä CD-levyjä (esim. sydämenmuotoisia tai kahdeksankulmaisia), koska ne voivat aiheuttaa virhetoimintoja.

### Huomautuksia DVD- ja Video CD -levyistä

Ohjelmistovalmistajat ovat saattaneet tarkoituksella ohjelmoida jotkin DVD- ja Video CD -levyjen toistotoiminnot kiinteiksi. Tämä laite toistaa DVD ja Video CD -levyjä ohjelmistovalmistajien suunnitteleminen levysisältöjen mukaan, ja siten saattavat jotkin laitteen toistominaisuudet olla pois käytöstä tai joitakin muita toimintoja on lisätty.

### Aluekoodi

Tämä DVD-soitin on suunniteltu ja valmistettu toistamaan alueelle "2" koodattua DVD-ohjelmistoa. Tämä laite voi toistaa vain sellaisia DVD-levyjä, joiden tarrassa on "2" tai "ALL".



### Huomautuksia aluekoodeista

- Useimpien DVD-levyjen kuoreissa on selvästi näkyvä maapallon kuva, jossa on yksi tai useampi numero. Tämän numeron täytyy vastata DVD-soittimen aluekoodia tai levyä ei voi toistaa.
- Jos yrität toistaa DVD-levyä, jolla on soittimen koodista poikkeava aluekoodi, tv-ruudulle tulee viesti “Check Regional Code”.



## Säätimien tunnistus

### Pääyksikkö

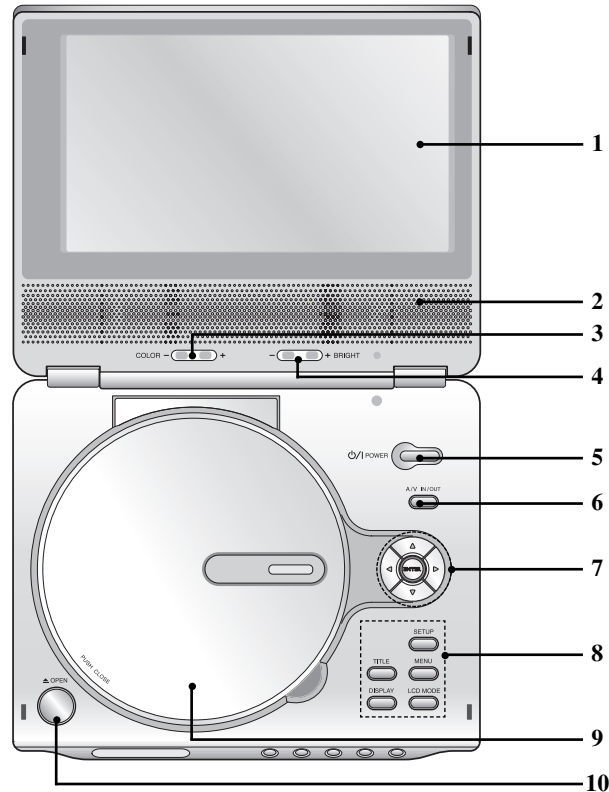

- 1. LCD-ruutu**
- 2. Kaiutin**
- 3. VÄRIN -näppäin :** - ; mustavalkoinen, + ; väri
- 4. KIRKKAUDEN -näppäin :** - ; tumma, + ; vaalea
- 5. POWER - VIRTA**  
Kytkee soittimen PÄÄLLE ja POIS.
- 6. A/V IN/OUT**  
Valitsee TV:n lähteen.
- 7. • ◀ ▶ ▲ ▼ (vas/oik/ylös/alas)**  
Valitsee valikon kohdan.  
• **ENTER**  
Vahvistaa valinnan valikossa.
- 8. • TITLE - NIMIKE**  
Näyttää nimikevalikon, jos sellainen on.  
• **LCD MODE**  
NORMAL → FULL → ZOOM → OFF  
• **MENU**  
DVD-levyn valikon käyttönäppäin.  
• **DISPLAY**  
Tuo esiin tv-ruutunäytön.  
• **SETUP - ASETUKSET**  
Käytä asetusvalikkoa tai poistu siitä.
- 9. Levykanssi**
- 10. OPEN (AVAA) -näppäin**  
Avaa levykanssi painamalla tätä näppäintä.

### HUOMAUTUS

Aseta levy toistopuoli alaspäin karalle ja työnnä kevyesti levyn keskustasta niin, että levy menee paikalleen.

## Säätimien tunnistus (jatkoa)

### Pääyksikkö

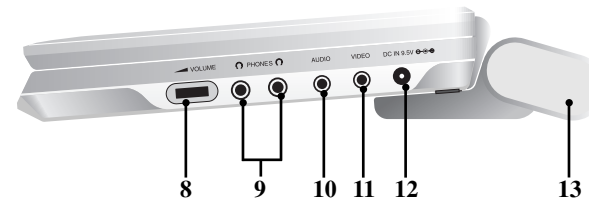
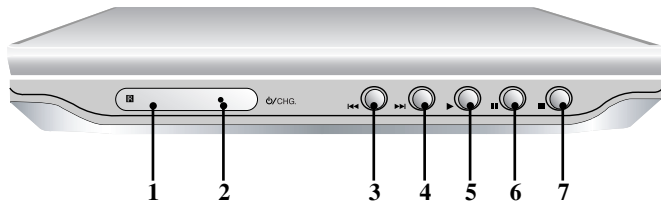

- 1. Kaukoanturi**
- 2. Latauksen merkkivalo**  
Latauksen aikana palaa latausmerkkivalo punaisena.  
Latauksen päätyttyä latausmerkkivalo vaihtuu vihreäksi.
- 3. Taakse Skip/Search**  
Siirry edelliseen kappaleeseen/raitaan tai alkuun.  
Pikahae taaksepäin painamalla ja pitämällä alhaalla kaksi sekuntia.
- 4. Eteen Skip/Search**  
Siirry seuraavaan kappaleeseen / raidalle.  
Pikahae eteenpäin painamalla ja pitämällä alhaalla kaksi sekuntia.
- 5. PLAY**  
Aloittaa toiston.
- 6. PAUSE**  
Tauottaa toiston hetkeksi / painamalla toistuvasti toistetaan kuva kuvalta.
- 7. STOP**  
Pysäyttää toiston.
- 8. Äänenvoimakkuuden säätö**
- 9. Kuulokeliitin**
- 10. AUDIO In/Out-liitin (OPTINEN ULOS)**
- 11. VIDEO In/Out -liitin**
- 12. DC TULO 9,5 V**  
Liitä verkkolisälaite.
- 13. Akkupakkaus**

## Säätimien tunnistus (jatkoa)

### Kaukosäädin

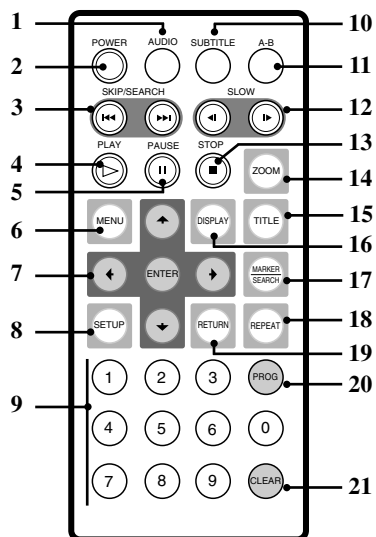

1. **AUDIO**  
Valitsee audiotointon kielen (DVD).
2. **POWER - VIRTA**  
Kytkee DVD-soittimen ON ja OFF
3. • **Taakse SKIP/SEARCH (◀◀)**  
Haku taaksepäin\* / siirry nykyisen kap paleeseen tai raidalle.  
• **Eteen SKIP/SEARCH (▶▶)**  
Haku eteenpäin\* / siirry seuraavaan kap paleeseen tai raidalle.  
\* Paina ja pidä näppäintä alhaalla noin kaksi sekuntia.
4. **PLAY - TOISTO**  
Aloittaa toiston.
5. **PAUSE**  
Tauottaa toiston hetkeksi / painamalla toistuvasti toistetaan kuva kovalta.
6. **MENU**  
DVD-levyn valikon käyttönäppäin.
7. • **◀▶▲▼ (vas/oik/ylös/alas)**  
Valitsee valikon kohdan.  
• **ENTER**  
Vahvistaa valinnan valikossa.
8. **SETUP - ASETUKSET**  
Käytä asetusvalikkoo tai poistuu siitä.
9. **0-9 numeronäppäimet**  
Valitsee valikon numeroituja kohtia.
10. **SUBTITLE - ALANIMIKE**  
Valitsee alanimikkeen kielen.
11. **A-B**  
Toista jakso uudestaan.
12. **SLOW (◀ / ▶)**  
Hidastettu eteen- ja taaksepäintoisto.
13. **STOP (■) - SEIS**  
Pysäyttää toiston.
14. **ZOOM**  
Suurentaa videokuvaa.
15. **TITLE - NIMIKE**  
Näyttää nimikevalikon, jos sellainen on.
16. **DISPLAY**  
Tuo esiin tv-ruutunäytön.
17. • **MARKER - MERKKI**  
Merkitse mikä tahansa kohta toistossa.  
• **SEARCH - HAKU**  
Näyttää MERKKIHAKU-valikon.
18. **REPEAT - UUDESTAAN**  
Toista uudestaan kappale, raita, nimike, kaikki.
19. **RETURN**  
Poistuu asetusvalikosta, näyttää PBC:llä varustetun video-CD:n.
20. **PROG.**  
Siirtyy ohjelman muokkaustilaan tai poistuu siitä.
21. **CLEAR -TYHJÄÄ**  
Poistaa raitanumeron ohjelmaluettelossa tai merkin MERKKIHAKU-valikossa.

## Säätimien tunnistus (jatkoa)

### Pariston laittaminen (litiumparisto)

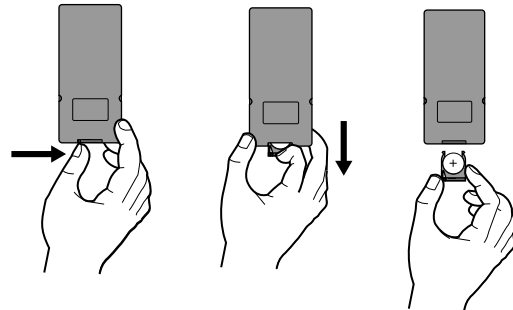

### HUOMAUTUKSIA

- Älä anna kirkkaan valon kohdistua kaukosäätimeen.
- Älä sijoita esteitä kaukoanturin ja kaukosäätimen väliin.

### ■ Nappipariston vaihto

Pariston kestoaika on tavallisesti noin vuosi. Vaihda paristo uuteen, jos kaukosäädin ei ohjaa laitetta, vaikka sitä käytettäisiin käyttösaiteen sisällä.

### Nappiparisto (litiumparisto)

1. Purista paristopidintä kasaan ja irrota sitten paristopidin vetämällä nipukasta.
2. Laita sisään paristo kohdistamalla + samaan suuntaan kuin paristopitimen + osoittaa.
3. Laita paristopidin paristoiheen takaisin kaukosäätimeen ja varmista, että se on täysin sisällä.

- Kaukosäätimen vaihtoparisto on 3 V mikrolitiumparisto tyyppiä CR. 2025 tai vastaava.
- Hävitä vanha paristo turvallisesti paikallisten lakien mukaan. Älä heitä sitä tuleen.

**Varoitus :** Tässä laitteessa käytetty paristo saattaa aiheuttaa tulipalon tai kemiallisen palohaavan vaaran väärin käsiteltynä. Älä lataa uudelleen, pura, hävitä polttamalla tai kuumenna yli 100 °C (212 °F). Käytä vaihtoparistona ainoastaan Matsushita Elec. Ind. Co., Ltd. (Panasonic) osaa nro CR. 2025.

Muiden paristojen käyttö saattaa aiheuttaa tulipalon tai räjähdyksen vaaran. Käytettyjen paristojen hävittäminen. Pidä paristot poissa lasten ulottuvilta. Älä pura tai heitä sitä tuleen.

## Virtaliitännät

### Verkkolisälaite

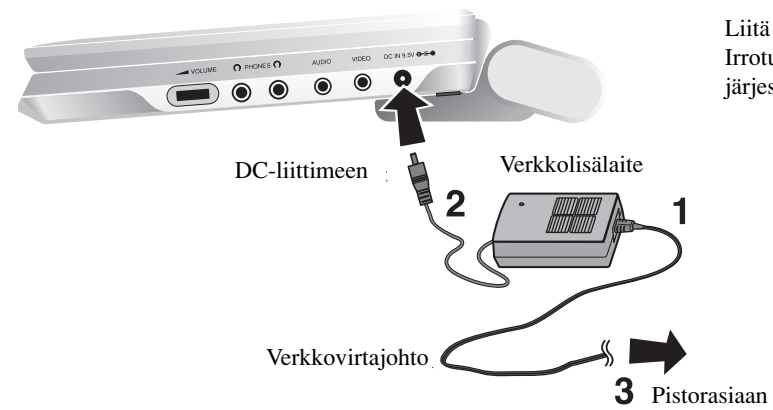

Liitä noudattaen vaiheita 1 – 3.  
Irrotus tapahtuu päinvastaisessa järjestyksessä.

Johdanto

### Vaara

- Älä liitä verkkojohdon pistoketta nimiön tiedoista poikkeavaan virtalähteeseen, koska siitä saattaa aiheutua tulipalon tai sähköiskun vaara.
- Älä liitä tai irrota verkkojohdon pistoketta märin käsin. Se voi aiheuttaa sähköiskun.
- Älä käytä määrittymisestä poikkeavaa verkkolisälaitetta, koska se voi aiheuttaa tulipalon tai vaurioittaa soitinta.

### Verkkolisälaite

- Tämän verkkolisälaitteen käyttöjännite on 100-240 V ~ 1,5 A 50-60 Hz.
- MALLINRO. . DP-AC90
- Valmistaja WANLIDA Digital Technology Co., Ltd.
- Neuvotelkaa sähköliikkeen kanssa sopivan verkkojohdon sovitepistokkeen tai verkkojohdon valinnasta.

## Virtaliitännät (jatkoa)

### Autosovitin

Tämä DVD-soitin ja sen autosovitin ovat suunniteltu käytettäväksi ajoneuvoissa, joissa on 12 voltin (Se on vakiojärjestelmä useimmissa ajoneuvoissa.). Jos ajoneuvossasi on erilainen sähköjärjestelmä, silloin DC-virtasovitinta ja järjestelmää ei voi käyttää.

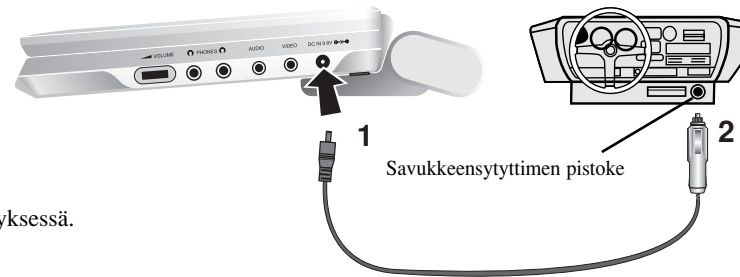

Liitä noudattaen vaiheita 1 – 2.  
Irrotus tapahtuu päinvastaisessa järjestyksessä.

### Vaara

- Sähköiskun ja mahdollisen DVD-soittimelle tai ajoneuvolle aiheutuvan vaurion estämiseksi irrota aina ensin autosovitin savukkeensytyttimen pistokkeesta ennen kuin irrotat pistokkeen DVD-soittimesta.
  - Autosovittimeen on asennettu 4 ampeerin 250 V varoke.
  - Käynnistettäessä moottoria irrota autosovitin auton savukkeensytyttimen pistokkeesta.
  - Älä käytä DVD-soitinta, jos auton akku on purkautunut tyhjäksi. Auton generaattorin virtapiikki saattaa polttaa DC-varokkeen.
  - Jos ajoneuvon käyttöjännite alenee suunnilleen alle 10 voltin, DVD-soitin ei ehkä toimi kunnolla.
  - Älä jätä DVD-soitinta paikkaan, jossa lämpötila nousee yli 70 °C (158 °F), tai levylukulaite saattaa vaurioitua.
- Esimerkkejä ovat:
- Auton sisälle suoraan auringonpaisteeseen, kun ikkunat ovat kiinni.
  - Lähelle lämmityslaitetta.

### Autosovitin

- Tämän autosovitinlisälaitteen käyttöjännite on DC 12-24V.
- MALLINRO. : DP-CA90
- Valmistaja WANLIDA Digital Technology Co., Ltd.
- Neuvotelkaa autosähköliikkeen kanssa valitessanne muuta sopivaa autosovitinta.

## Virtaliitännät (jatkoa)

### Akkupakkaus

- Lataa akkupakkaus ennen sen käyttöön ottoa.

#### ■ Akkupakkauksen sisäänlaitto

1. Kohdista akkupakkauksen koukut soittimen takana oleviin koloihin.
2. Kiinnitä paristopakkaus työntämällä ylöspäin, kunnes kuulet naksahduksen.

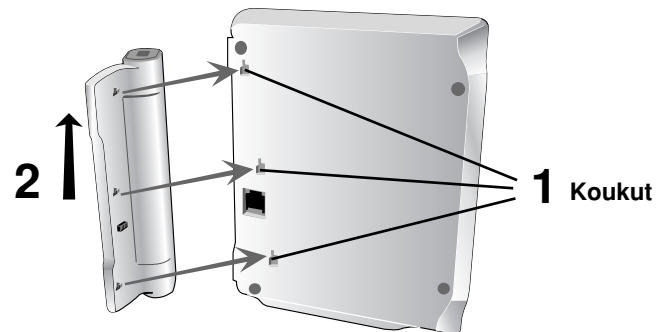

#### ■ Akkupakkauksen irrotus

Irrota paristopakkaus vetämällä paristopakkauksen takana sijaitsevasta salvast, ja liu'uta sitten samaan aikaan paristopakkausta alas.

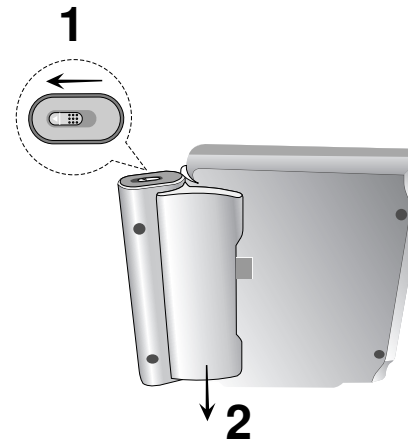

#### **HUOMIO**

Hankkimassasi tuotteessa on ladattavia akkuja. Akut ovat kierrätettäviä. Käyttöikänsä päätyttyä tämän akun hävittäminen viemällä kunnalliseen jätekeräykseen saattaa useissa valtioissa olla lain vastaista. Kysy alueesi paikallisilta jätehuoltoviranomaisilta ohjeita kierrätysvaihtoehdoista ja oikeasta hävittämistavasta.

## Virtaliitännät (jatkoa)

### ■ Akkupakkauksen lataus

1. Akkupakkauksen lataus
2. Liitä verkkolisälaite soittimeen ja virtajohdon pistoke pistorasiaan.

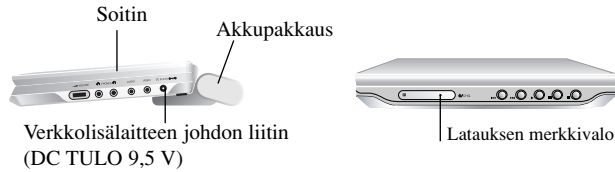

3. Latauksen aikana palaa latausmerkkivalo punaisena.  
Latauksen päätyttyä latausmerkkivalo vaihtuu vihreäksi.

### VAARA

Huolehdi seuraavista varoimista vuotojen, ylikuumentumisen jne. välttämiseksi.

- Älä käytä mitään luvattomia osia.
- Käytä akun lataamiseen valmistajan hyväksymää verkkolisälaitetta.
- Älä altista korkeille lämpötiloille eli yli 60 °C (140 °F).
- Älä yritä purkaa tai muuttaa laitetta.
- Voimakas tärähdys saattaa aiheuttaa laitteen virhetoimintoja.
- Älä hävitä polttamalla.
- Älä pura, hävitä oikealla tavalla.
- Älä tee oikosulkua.

### HUOMAUTUS

Akkuja voi ladata vain silloin, kun soitin on sammutettu.

Akku ei lataudu, jos se on tyhjentynyt itseksensä tai tarkoituksella. Koska laite ei voi havaita akkujännitettä, vaikka liität akun.

Jos tämä tilanne tulee eteen, sammuta laitteen virta ja kytke se uudelleen päälle. Silloin akun lataus etenee.

### ■ Lataus- ja toistoajat

Lataa	Toistoaika	
	LCD päällä	LCD pois
ilman soitinta	Noin. 3 tuntia*	Noin. 4 tuntia

\* Kun kirkkaussäädin on asennossa “-”.

### ■ Varmistu akun latauksesta laitteen näytöstä

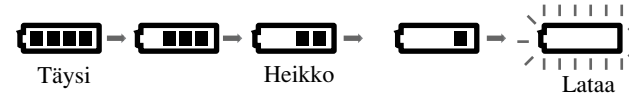

- Verkkolisälaitetta käytettäessä akunäyttö ei ole esillä.

### ■ Jos toistoaika lyhenee suuresti latauksen jälkeen

Akkupakkaus on saavuttanut käyttöikänsä lopun (se voidaan ladata noin 300 kertaa).

### ■ Jos laitetta ei tulla käyttämään pitkään aikaan

- Irrota akkupakkaus. (Vaikka laitteen virta on kytketty pois päältä, se kuluttaa silti hieman sähköä. Tästä saattaa seurata akun purkautuminen tyhjäksi ja virhetoimintoja.)
- Lataa akkupakkaus, kun aiot käyttää sitä uudelleen.

### ■ Akkupakkaus

- MALLINRO. : DP-BS930



## Levyn toisto

### 1. Virtalähteen valmistelu.

### 2. Avaa ulkokuori ja paina POWER-virtanäppäintä.

### 3. Avaa levyluukku painamalla OPEN, ja laita sisään toistettavaksi haluamasi levy nimiöpuoli ylöspäin. Sulje levyluukku käsin.

- Jos levy laitetaan ylösalaisin (ja se on yksipuolinen levy), TV-ruutunäyttöön tulee viesti "NO DISC" tai "DISC ERROR".
- Kun nimikkeen kaikki kappaleet on toistettu, DVD-soitin pysähtyy automaattisesti ja näyttöön palautuu valikkosivu.

### 4. Aloita toisto painamalla PLAY.

### 5. Säädä äänenvoimakkuus.

#### **HUOMAUTUKSIA**

- Aseta levy toistopuoli alaspäin karalle ja työnnä kevyesti levyn keskustasta niin, että levy menee paikalleen.
- Vahvista LCD MODE -tila painamalla LCD MODE -näppäintä.

#### ■ **Kuvan koon muuttaminen**

Muuta kuvatilaa LCD MODE -näppäimellä.

Tila näytetään laitteen näytössä seuraavalla tavalla.

NORMAL (NORMAALI) → FULL (TÄYSI) → ZOOM → OFF (POIS)



#### **HUOMAUTUS**

Voivat olla erilaisia eri levyillä.

#### ■ **Kuvatila ja kuvan koko**

LCD-näytöllä näkyvä kuva riippuu näyttötilasta ja levyllä tallennetun kuvan koosta.

#### **HUOMAUTUKSIA**

- Jos et käytä LCD:tä tässä laitteessa, säästät sähkö valitsemalla OFF.
- LCD sammuu, kun sammutat tämän laitteen.
- Jos tilaksi on kytketty ZOOM, kuvassa saattaa näkyä vaakasuoria viivoja, mutta se ei ole merkki vikatoiminnasta.

## Tv-ruutunäyttö

Tv-ruutunäytössä voidaan nähdä toiston yleistilanne. Valikosta voidaan muuttaa joitakin kohteita. Tv-ruutunäytön käyttö:

1. Paina toiston aikana DISPLAY.
2. Valitse haluttu kohde painamalla ▲ / ▼.  
Valittu kohde korostuu.
3. Muuta asetusta painamalla ◀ / ▶. Voit käyttää myös numeronäppäimiä, jos niistä on apua (esim. syöttää nimikkeen numeron).  
Joidenkin toimintojen asetus suoritetaan painamalla ENTER.

### HUOMAUTUKSIA

- Joillakin levyillä ei ehkä ole kaikkia seuraavassa esitettyjä toimintoja.
- Jos mitään näppäintä ei paineta 10 sekuntiin, tv-ruutunäyttö häviää.

### Tilapäiset palautekentän kuvakkeet

 Title Nimike uudestaan

 A B Toista jakso uudestaan







 1/9 Syötä merkki

 MARKER SEARCH Merkkihakuvalikko

 Jatka toistoa tästä kohdasta

 Toiminto estetty tai ei ole käytettävissä

### Esimerkki: Tv-ruutunäyttö toistettaessa DVD:tä





Kohteet	Valintatapa
Nimikkeen numero  1 / 3 ▶	◀ / ▶, Numerot ENTER
Kappaleen numero  1 / 12 ▶	◀ / ▶, Numerot ENTER
Aikahaku  0:20:09	Numerot, ENTER
Audiokieli ja digitaalinen audio Lähtötila  1 ENG D D D ▶ 3/2.1CH	◀ / ▶ tai AUDIO
Alanimikkeen kieli  1 ENG ▶	◀ / ▶ tai SUBTITLE
Kulma  1 / 3 ▶	◀ / ▶

## Tv-ruutunäyttö (jatkoa)

**Esimerkki: Tv-ruutunäyttö toistettaessa  
VCD:tä**

Kohteet		Valintatapa
Raidan numero (tai PBC-tila)	 1 / 3	◀ / ▶, numerot ENTER
Kellonaika	 0:20:09	numerot ENTER
Audiokanava	 Stereo	◀ / ▶ tai AUDIO

**Esimerkki: Tv-ruutunäyttö toistettaessa  
DivX-elokuvalevyn**

Kohteet		Valintatapa
Raidan numero	 1 / 3	◀ / ▶, numerot ENTER
Kellonaika	 0:20:09	numerot ENTER
Audiokieli ja digitaalinen audio Lähtötila	 1 MP3 2 / 0 CH	◀ / ▶ tai AUDIO
Alanimikkeen kieli	 1 ENG	◀ / ▶ tai SUBTITLE

## Perusominaisuudet

### DVD

Valitse katseltavaksi haluamasi nimike/kappale näppäimillä ◀▶▲▼, ja aloita sitten toisto painamalla ENTER. Palaa valikkoikkunaan painamalla TITLE tai MENU.

### VCD

Valitse numeropainikkeilla katsottavaksi haluamasi raita, ja palaa valikkoikkunaan painamalla RETURN. Valikkoasetukset ja toiminnot voivat olla erilaisia. Noudata valikkonäyttösivujen ohjeita. Voit myös asettaa toistonhallinnan (PBC) pois päältä (Off) sivun 35 ohjeiden mukaan.

### HUOMAUTUKSIA

- Jos vanhempien valvonta on asetettu, eikä levy vastaa luokitusasetuksia, täytyy syöttää oikea salasana. (Ks. "Lock" sivulla 37-38.)
- DVD-levyillä voi olla aluekoodi. Soittimesi ei toista levyjä, joiden aluekoodi on eri kuin soittimellasi. Tämän soittimen aluekoodi on 2 (kaksi).

**Ellei toisin mainita, kaikissa kuvatuissa toiminnoissa käytetään kaukosäädintä. Joitakin toimintoja voi suorittaa myös asetusvalikosta.**

### Siirtyminen toiseen NIMIKKEESEEN DVD

Kun levyllä on useampia nimikkeitä kuin yksi, voit siirtyä toiseen nimikkeeseen. Toiston päätyttyä paina DISPLAY, ja valitse sitten uuden nimikkeen numero numeronäppäimillä (0-9) tai näppäimillä ◀ / ▶.

Voit toistaa minkä tahansa nimikkeen syöttämällä sen numeron toiston pysähdyttyä.

### Siirtyminen toiseen KAPPALEESEEN/RAIDALLE

#### DVD VCD DivX

Kun levyn nimikkeellä on useampia kappaleita kuin yksi tai levyllä on useampia raitoja kuin yksi, voit siirtyä toiseen kappaleeseen/raitaan seuraavasti:

- Valitse seuraava kappale/raita tai palaa nykyisen kappaleen/raidan alkuun painamalla SKIP/SEARCH ◀◀◀ tai ▶▶▶ toiston aikana.
- Palaa edelliseen kappaleeseen/edelliselle raidalle painamalla SKIP/SEARCH ◀◀◀ lyhyesti kaksi kertaa.
- Voit siirtyä suoraan mihin tahansa kappaleeseen DVD:n toiston aikana painamalla DISPLAY, ja valitse kappalekuvake/raitakuvake painamalla ▲ / ▼. Syötä sitten kappaleen/raidan numero numeronäppäimillä tai näppäimillä ◀ / ▶.

#### Haku DVD VCD DivX

1. Paina ja pidä alhaalla SKIP/SEARCH ◀◀◀ tai ▶▶▶ noin kaksi sekuntia toiston aikana.  
Soitin siirtyy nyt HAKU-tilaan.
2. Valitse haluttu nopeus painamalla ja pitämällä alhaalla SKIP/SEARCH ◀◀◀ tai ▶▶▶ toistuvasti: ◀◀◀X2, ◀◀◀X4, ◀◀◀X16, ◀◀◀X100 (taaksepäin) tai ▶▶▶X2, ▶▶▶X4, ▶▶▶X16, ▶▶▶X100 (eteenpäin).  
Video CD:llä hakunopeudet vaihtuvat näin: ◀◀◀X2, ◀◀◀X4, ◀◀◀X8, (taaksepäin) tai ▶▶▶X2, ▶▶▶X4, ▶▶▶X8, (eteenpäin).
3. Poistu HAKU-tilasta painamalla PLAY.

## Perusominaisuudet (jatkoa)

### Pysäytyskuva ja kuva kвалalta toisto

**DVD** **VCD** **DivX**

1. Paina toiston aikana kaukosäätimen PAUSE-näppäintä. Painamalla PAUSE toistuvasti kuva etenee kuva kerrallaan.
2. Poistu pysäytyskuvatilasta painamalla PLAY.

### Hidastus **DVD** **VCD** **DivX**

1. Paina SLOW ◀ tai ▶ toiston aikana. Soitin siirtyy SLOW-hidastustilaan.
2. Valitse haluttu nopeus näppäimillä SLOW ◀ tai ▶ :  
◀ 1/16, ◀ 1/8, ◀ 1/4 tai ◀ 1/2 (taaksepäin), tai ▶ 1/16, ▶ 1/8, ▶ 1/4 tai ▶ 1/2 (eteenpäin).
3. Poistu hidastustilasta painamalla PLAY.

### HUOMAUTUS

Hidastustoisto taaksepäin ei ole mahdollista Video CD ja DivX-levyillä.

### Aikahaku **DVD** **VCD** **DivX**

Aloittaa toiston mistä tahansa valitusta levyn ajankohdasta:

1. Paina toiston aikana DISPLAY. Aikahakulaatikko näyttää kuluneen toistoajan.
2. Vallitse kellokuvake painamalla ▲ / ▼ ja näyttöön tulee "--:--".
3. Syötä vasemmalta oikealle halutun aloitushetken tunnit, minuutit ja sekunnit. Jos syötät vääriä numeroita, poista syöttämäsi numerot painamalla CLEAR. Syötä sitten oikeat numerot.
4. Vahvista painamalla ENTER. Toisto alkaa valitusta ajankohdasta automaattisesti.

### Uudestaan A-B **DVD** **VCD** **DivX**

Jakson toisto uudestaan.

1. Paina haluamassasi aloituskohdassa A-B. Tv-ruutuun ilmestyy hetkeksi "A \*".
2. Paina haluamassasi lopetuskohdassa uudestaan A-B. Tv-ruutuun ilmestyy hetkeksi "A-B", ja jakson toisto uudestaan alkaa.
3. Peruuta painamalla A-B uudestaan.

### Uudestaan **DVD** **VCD1.1** **DivX**

Voit toistaa uudestaan nimikkeen/kappaleen/kaikki/raidan levyltä. Valitse haluttu uudestaantoistotila painamalla toiston aikana toistuvasti REPEAT.

#### DVD Videolevyt - uudestaan kappale/nimike/Off

- Chapter: toistaa uudestaan nykyisen kappaleen.
- Title: toistaa uudestaan nykyisen nimikkeen.
- Off: ei toista uudestaan.

#### Video CD:t, DivX-levyt - Uudestaan raita/kaikki/Off

- Track: toistaa uudestaan nykyisen raidan
- All: toistaa uudestaan levyn kaikki raidat.
- Off: ei toista uudestaan.

### HUOMAUTUKSIA

- PBC:llä varustetulla Video CD:llä valitse valikosta PCB pois päältä (Off), jos haluat käyttää uudestaan-toimintoa (Ks. "PBC" sivulla 35).
- Jos kappaleen/raidan uudestaantoiston aikana painat SKIP - HYPPY (▶▶), uudestaantoisto peruuntuu.

## Perusominaisuudet (jatkoa)

### Merkkihaku **DVD** **VCD** **DivX**

MARKER-merkin tallennus DVD:n muistiin vastaa kirjanmerkin asettamista kirjaan. Sen avulla voit nopeasti palata johonkin levyn kohtaan.

#### Merkin tallennus muistiin

##### 1. Paina toiston aikana **MARKER/SEARCH (MERKKI/HAKU)**.

TV-ruudulle ilmestyy **MARKER SEARCH** -merkkihakuvalikko.

##### 2. Paina toiston aikana **ENTER**, kun toisto saavuttaa kohdan, jonka haluat tallentaa muistiin.

- Esiin tulee Marker-merkinnumero.
- Tee tämä 10 sekunnin kuluessa siitä, kun **MARKER SEARCH** -valikko ilmestyy.
- Voit syöttää lisää merkkikohtia painamalla **◀▶**, kunnes seuraava tyhjä kohta **MARKER SEARCH** -valikossa korostuu, ja paina sitten **ENTER**, kun toisto etenee kohtaan, johon haluat seuraavan merkin.

##### 3. Toistamalla vaihetta 2 voit syöttää levyille enintään yhdeksän merkkikohtaa.

##### 4. Poistu merkkihakuvalikosta painamalla **MARKER/SEARCH**.

#### Merkin haku/poisto

##### 5. Paina toiston aikana **MARKER/SEARCH (MERKKI/HAKU)**.

Ruudulle ilmestyy **MARKER SEARCH** -merkkihakuvalikko.

##### 6. Valitse haettava/poistettava merkki painamalla **◀▶**.

##### 7. Hae merkki esiin painamalla **ENTER**.

##### Poista merkki painamalla **CLEAR**.

Toisto jatkuu valittua merkkiä vastaavasta kohdasta tai valittu merkki poistetaan.

#### **HUOMAUTUKSIA**

- Nämä toiminnot toimivat ainoastaan levyillä, joiden kulunut toistoaika tulee näyttöikkunaan toiston tai pysäytyksen aikana.
- Jotkin lähelle merkkiä tallennetuista alanimikkeistä eivät ehkä tule esiin (DVD).
- Kaikki merkit poistetaan, kun laitteen virta katkaistaan tai levy otetaan pois.
- Merkki ei tallennu silloin, kun tv-ruudulla näytetään DVD- tai nimikevalikkoa.

## Perusominaisuudet (jatkoa)

### Zoom **DVD** **VCD** **DivX**

Zoom-toiminto suurentaa videokuva.

1. Käynnistä zoomaustoiminto painamalla ZOOM toiston tai pysäytyskuvan toiston aikana. Kuvan oikeaan alareunaan tulee hetkeksi neliömäinen kehys.
2. Joka kerta painaessasi ZOOM-näppäintä televisiokuva vaihtuu seuraavassa järjestyksessä: 100 % koko → 400 % koko → 1600 % koko → ruutuun sovitettu → 100 % koko

Ruutuun sovitettu:

Voit muuttaa kuvan esitystapaa kuvaruudulla toistaessasi DVD-elokuvaa. Valitse Normal - Normaali, Enhanced - Laajennettu ja Maximum - Suurin, painamalla ▲/▼.

3. Siirry suurennetussa kuvassa eri kohtiin näppäimillä ◀ ▶ ▲ ▼.
4. Palaa normaalitoistoon painamalla CLEAR.

### HUOMAUTUKSIA

- Zoom-toiminto ei ehkä toimi joillakin DVD-levyillä.
- Ruutuun sovitettu ei ole käytettävissä toistettaessa DVD-levyjä, VR-levyjä ja elokuvatiedostoja.

### Toiston jatkaminen

Kun pysäytät levyn toiston, soitin muistaa kohdan, jossa STOP painettiin (JATKA-toiminto).

Jatka toistoa tästä kohdasta painamalla PLAY.

## DVD:n erikoisominaisuudet

DVD-videolevyjen sisällön tarkistus: Valikot DVD-levyillä voi olla valikoita, joilla voit käyttää erikoistoimintoja. Pääset levyn valikkoon painamalla MENU. Syötä vastaava numero tai korosta valintasi käyttämällä painikkeita ◀ ▶ ▲ ▼. Paina sitten ENTER.

### Nimikevalikko **DVD**

1. Paina TITLE. Jos kyseisellä nimikkeellä on valikko, valikko ilmestyy ruutuun. Muuten esiin tulee levyn valikko.
2. Valikossa voi olla toimintoja, kuten kamerakulmia, puhuttuja kieliä ja alanimevaihtoehtoja sekä nimikkeen kappaleita.
3. Poistu painamalla TITLE.

### Disc Menu Levyvalikko **DVD**

Levyvalikko tulee näyttöön painamalla MENU. Poistu painamalla MENU uudelleen.

### Audiokielen vaihtaminen **DVD** **DivX**

Paina toiston aikana toistuvasti AUDIO, ja kuulet eri audiokieliä tai audioraitoja.

VR-tilassa tallennetuilla DVD-RW-levyillä, joilla on sekä pääkanava että kaksikielinen äänikanava, voit vaihtaa pääkanavan (L) ja kaksikielisen (R) välillä tai miksata molemmat (pää + kaksikielinen) painamalla AUDIO.

## Perusominaisuudet (jatkoa)

### Kamerakulma **DVD**

Jos levyllä on eri kamerakulmista kuvattuja jaksoja, voit vaihtaa eri kamerakulmiin toiston aikana.

1. Paina toiston aikana DISPLAY.
2. Valitse haluttu Angle -kulmakohde painamalla ▲/▼.
3. Paina ◀▶ toistuvasti, kunnes haluttu kulma on valittu.

### **VIHJE**

Kulmailmaisin vilkkuu ruudussa eri kuvakulmista tallennetuissa kohtauksissa osoittamassa, että kuvakulman vaihto on mahdollista.

### Alanimikkeet **DVD** **DivX**

Näet eri alanimikekielet painamalla toiston aikana toistuvasti SUBTITLE.

### **HUOMAUTUKSIA**

- DivX-tiedoston alanimike näytetään vain näissä: smi, srt ja sub.
- Jos DivX-tiedostossa ei ole informaatiota tai siinä on koodi, jota ei voi lukea, näytetään " 1 " jne.

### Viime kohtauksen muisti **DVD** **CD** **VCD1.1**

Tämä soitin muistaa viimeisen katsotun levyn viimeisen kohtauksen. Kohtaus säilyy muistissa, vaikka poistat levyn soittimesta tai katkaiset soittimesta virran. Jos lataat soittimeen levyn, jonka kohtaus on muistissa, kohtaus haetaan esiin automaattisesti.

### **HUOMAUTUKSIA**

- Asetukset tallentuvat muistiin käytettäväksi milloin tahansa.
- Tämä soitin ei muista levyn asetuksia, jos katkaiset soittimesta virran ennen kuin aloitat levyn toiston.

### **Ruudunsäästäjä**

Ruudunsäästäjäkuva ilmestyy, kun jätät DVD-soittimen seis-tilaan noin viideksi minuutiksi.

Kun ruudunsäästäjä on ollut päällä noin viisi minuuttia, DVD-soitin katkaisee automaattisesti itsestään virran.

### **Audiokanavan vaihtaminen** **VCD**

Voit kuunnella eri audiokanavia (stereo, vasen (Left) tai oikea (Right)) painamalla toiston aikana toistuvasti AUDIO.



## Audio CD- tai MP3/WMA-levyjen toisto

DVD-soitin voi toistaa MP3/WMA-formaatin tallenteita CD-ROM, CD-R tai CD-RW -levyiltä.

### Audio CD

Kun laitat sisään ääni-CD:n, ruutuun ilmestyy valikko. Valitse raita painamalla ▲ / ▼ ja aloita sitten toisto painamalla PLAY tai ENTER.

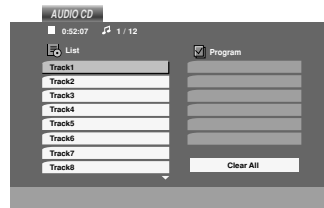

### MP3 / WMA

1. Valitse kansio painamalla ▲ / ▼, ja katso sitten kansion sisältö painamalla ENTER.
2. Valitse raita painamalla ▲ / ▼ ja paina sitten PLAY tai ENTER. Toisto alkaa.

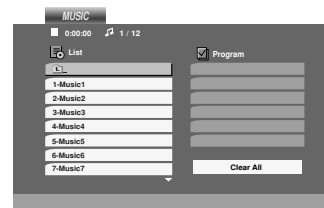

### ID3 TAG

- Toistettaessa tiedostoa, joka sisältää informaatiota, kuten raitojen nimikkeitä, tiedot voidaan lukea painamalla DISPLAY. [ Title, Artist, Album, Year, Comment ]
- Jos tietoja ei ole, näyttöön tulee viesti "NO ID3 TAG".

### VIHJEITÄ

- Jos olet MUSIC -valikon tiedostoluettelossa ja haluat palata Kansio-luetteloon, korosta näppäimillä ▲ / ▼, [Left Arrow] ja paina ENTER.
- Siirry seuraavalle sivulle painamalla MENU.
- Jos CD:llä on sekä MP3/WMA-tiedostoja että JPEG-tiedostoja, voit vuorotella MP3/WMA- ja JPEG-valikon välillä. Painamalla TITLE korostuu sana MUSIC tai PHOTO valikon yläreunassa.

## Audio CD- tai MP3/WMA-levyjen toisto (jatkoa)

### Audio CD ja MP3 / WMA-levyjen ominaisuudet

#### Tauko **CD** **MP3** **WMA**

1. Paina toiston aikana PAUSE.
2. Palaa toistoon painamalla PLAY, ENTER tai paina PAUSE uudelleen.

#### Siirtyminen toiselle raidalle **CD** **MP3** **WMA**

1. Valitse seuraava raita tai palaa nykyisen raidan alkuun painamalla SKIP/SEARCH (I◀◀ tai ▶▶I) lyhyesti toiston aikana.
2. Palaa edelliselle raidalle painamalla SKIP/SEARCH I◀◀ lyhyesti kaksi kertaa.
3. Voit toistaa minkä tahansa raidan syöttämällä sen numeron.

#### Haku **DVD** **VCD** **DivX**

1. Paina ja pidä alhaalla SKIP/SEARCH I◀◀ tai ▶▶I noin kaksi sekuntia toiston aikana.  
Soitin siirtyy nyt HAKU-tilaan.
2. Valitse haluttu nopeus painamalla ja pitämällä alhaalla SKIP/SEARCH I◀◀ tai ▶▶I toistuvasti: ◀◀X2, ◀◀X4, ◀◀X8 (taaksepäin) tai ▶▶X2, ▶▶X4, ▶▶X8 (eteenpäin).  
Valikkoikkunassa näytetään hakunopeus ja suunta.
3. Poistu HAKU-tilasta painamalla PLAY.

#### Uudestaan raita/kaikki/Off **CD** **MP3** **WMA**

Voit toistaa uudestaan traccia/tutto levyttä.

1. Paina levyn toiston aikana REPEAT. Uudestaan-kuvake ilmestyy.
2. Valitse haluttu uudestaantoistotila painamalla REPEAT.
  - Raita: toistaa uudestaan nykyisen raidan
  - Kaikki: toistaa uudestaan levyn kaikki raidat.
  - Off (Ei näyttöä): ei toista uudestaan.

#### HUOMAUTUS

Jos raidan uudestaantoiston aikana painat kerran SKIP (▶▶I), uudestaantoisto peruuntuu.

#### Uudestaan A-B **CD**

1. Voit uudestaantoistaa jakson painamalla levyn toiston aikana haluamassasi aloituskohdassa A-B. Valikkoikkunaan ilmestyy uudestaan Uudestaan-kuvake ja "A".
2. Paina haluamassasi lopetuskohdassa uudestaan A-B. Valikkoikkunaan ilmestyy Uudestaan-kuvake sekä "A-B" ja jakson toisto alkaa toistuvasti.
3. Poistu jaksosta ja palaa normaalitoistoon painamalla A-B uudestaan.

## Audio CD- tai MP3/WMA-levyjen toisto (jatkoa)

**Tämän soittimen kanssa yhteensopivien MP3 / WMA -levyjen rajoitukset ovat:**

- Näytteistystaajuus: rajoissa 8-48 kHz (MP3), rajoissa 32-48 kHz (WMA)
- Siirtonopeus: rajoissa 8 - 320 kbps (MP3), 32 - 192kbps (WMA)
- Soitin ei kykene lukemaan MP3/WMA-tiedostoa, jonka tarkennin ei ole ".mp3" / ".wma".
- CD-R:n fyysinen formaatti tulee olla ISO 9660
- Jos tallennat MP3/WMA-tiedostoja ohjelmalla, joka ei kykene luomaan tiedostojärjestelmää (esim. Direct-CD), MP3 / WMA-tiedostoja on mahdotonta toistaa. Suositamme, että käytätte Easy-CD Creator:ia, joka luo levyille ISO 9660 tiedostojärjestelmän.
- Tiedostonimien tulee olla enintään 8-merkkisiä ja niissä tulee olla tarkennin .mp3 tai .wma.
- Niissä ei saa olla erikoismerkkejä, kuten / ? . \* : " < > | jne.
- Levyn tiedostojen kokonaismäärän tulee olla alle 650.

Tämä DVD-soitin edellyttää mahdollisimman hyvän toistolaadun saavuttamiseksi levyjen ja tallenteiden vastaavan eräitä teknisiä standardeja. Tehdastallenteiset DVD-levyt tehdään automaattisesti näiden standardeihin. Tallennukseen sopivia levyformaatteja on useita erilaisia (mukaan lukien MP3 tai WMA-tiedostoja sisältävät CD-R -levyt), ja niiltä edellytetään eräitä ennalta määrättyjä seikkoja (ks. edellä) yhteensopivan toiston varmistamiseksi.

**Asiakkaiden tulee huomioida, että MP3 / WMA-tiedostojen ja musiikin lataamiseen internetistä tarvitaan lupa. Yhtiöllämme ei ole mitään oikeuksia sellaisen luvan myöntämiseen. Lupa tulee aina hankkia tekijänoikeuksien omistajalta.**

## Ohjelmoitu toisto

Ohjelmointitoiminnolla voit tallentaa miltä levyltä tahansa suosikkiraitojasi soittimen muistiin. Ohjelmassa voi olla enintään 30 raitaa.

1. Laita levy sisään.

### Audio CD tai MP3/WMA-levyt:

Esiin tulee AUDIO CD- tai MUSIC-valikko.

2. Paina PROG.

Sanan "Program" oikealle puolelle ilmestyy merkki  valikkoikkunan oikealle puolelle.

### HUOMAUTUS

Poistu ohjelman muokkaustilasta painamalla PROG. uudelleen ja pitämällä se muutaman sekunnin painettuna, jolloin  merkki häviää.

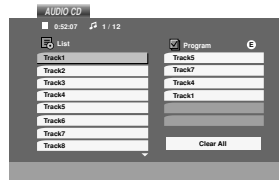

Audio CD -valikko

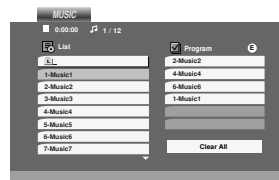

MP3/WMA-valikko

**Video CD:** Toiston ollessa pysähtynyt paina ja pidä alhaalla PROG. muutama sekunti. Esiin tulee ohjelmavalikko. Poistu valikosta painamalla ja pitämällä alhaalla PROG. uudelleen muutama sekunti.

### HUOMAUTUS

PBC:llä varustetulla Video CD:llä valitse valikosta PCB pois päältä (Off), jos haluat käyttää ohjelmoitua toistoa (Ks. "PBC" sivulla 35).



Video CD -valikko

3. Valitse "List"-listasta raita, ja sijoita sitten valittu raita "Program"-ohjelmaluetteloon painamalla ENTER. Lisää raitoja luetteloon toistamalla toimenpide.
4. Paina .  
Valitse "Program"-ohjelmaluettelosta raita, jonka haluat aloittavan toiston.
5. Aloita toisto painamalla PLAY tai ENTER. Toisto alkaa siinä järjestyksessä, jossa ohjelmoit raidat. Toisto pysähtyy, kun kaikki ohjelmaluettelon raidat on toistettu kerran.
6. Palaa ohjelmoidusta toistosta normalitoistoon valitsemalla raita- tai AUDIO CD- (tai MUSIC) luettelosta, ja paina sitten PLAY.

## Ohjelmoitu toisto (jatkoa)

### Ohjelmoituiden raidat uudesta

1. Paina levyn toiston aikana REPEAT. Uudesta-kuvake ilmestyy.
2. Valitse haluttu uudesta-tila painamalla REPEAT.
  - Raita : toistaa uudesta nykyisen raidan
  - Kaikki: toistaa uudesta ohjelmoiden listan kaikki raidat.
  - Off (Ei näyttöä): ei toista uudesta.

### HUOMAUTUS

Jos raidan uudesta-tilan aikana painat kerran ►►I, uudesta-tila peruuntuu.

### Raidan poistaminen ohjelmaluettelosta

1. Valitse näppäimillä ▲ ▼ ► raita, jonka haluat poistaa ohjelmaluettelosta.
2. Paina CLEAR. Pyyhi muita raitoja luettelosta toistamalla toimenpide.

### Koko ohjelmaluettelon poistaminen

1. Siirry ohjelmaluetteloon painamalla ►.
2. Valitse näppäimillä ▲ / ▼ "Clear All", ja paina sitten ENTER.

### HUOMAUTUS

Ohjelmat tyhjennetään myös silloin, kun levy otetaan pois.

## JPEG-levyn katselu

Tämä DVD-soitin voi toistaa levyjä, joilla on JPEG-tiedostoja.

1. Laita sisään levy ja sulje levykelkka. Ruutuun ilmestyy PHOTO-valikko.

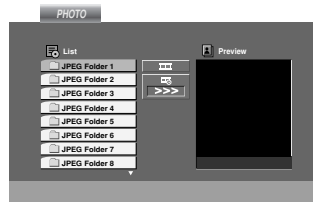

2. Valitse kansio painamalla ▲ / ▼, ja paina sitten ENTER. Esiin tulee luettelo kansion tiedostoista. Jos olet tiedostoluettelossa ja haluat palata Kansio-luetteloon, käytä kaukosäätimen näppäimiä ▲ / ▼, [L] ja paina ENTER.
3. Jos haluat katsella tiettyä tiedosto, korosta tiedosto näppäimillä ▲ / ▼, ja paina ENTER tai PLAY. Tiedoston katselu alkaa. Jos haluat tiedoston katselun aikana siirtyä edelliseen valikkoon (PHOTO-valikko), paina RETURN.

### VIHJEITÄ

- Siirry seuraavalle sivulle painamalla MENU.
- Katselussa on neljä dianopeusvaihtoehtoa ■■ : >>> (Fast), >> (Normal) ja > (Slow).  
Korosta nopeus näppäimillä ▲ ▼ ◀ ▶. Valitse sitten näppäimillä ◀ / ▶ käyttösi haluamasi vaihtoehto, ja paina sitten ENTER.
- Jos levyllä on sekä MP3/WMA-tiedostoja että JPEG-tiedostoja, voit vuorotella MP3/WMA:n ja JPEG:n välillä. Painamalla TITLE korostuu sana MUSIC tai PHOTO valikon yläreunassa.
- Painamalla RETURN tiedoston tiedot piilotetaan.

### Diaesitys **JPEG**

Korosta Slide Show ■■ (Diaesitys) näppäimillä ▲ ▼ ◀ ▶, ja paina sitten ENTER.

### Pysäytyskuva **JPEG**

1. Paina diaesityksen aikana PAUSE.  
Soitin siirtyy nyt TAUKO-tilaan.
2. Palaa diaesitykseen painamalla PLAY tai paina PAUSE uudelleen.

## JPEG-levyn katselu (jatkoa)

### Siirtyminen toiseen tiedostoon **JPEG**

Siirry seuraavaan tai edelliseen tiedostoon painamalla SKIP/SEARCH (◀◀ tai ▶▶) tai kohdistinta (◀ tai ▶) kun katselet kuvaa.

### Zoom **JPEG**

Zoom-toiminto suurentaa kuvaa.  
(ks. sivu 22)

### Kuvan kierto

Kierrä kuvaa myötäpäivään tai vastapäivään painamalla kuvan näytön aikana ▲ / ▼.

### MP3/WMA -Musiikin kuuntelun kuvia katseltaessa **JPEG**

Voit näyttää tiedostoja kuunneltaessa samalle levyille tallennettuja MP3/WMA -musiikkitiedostoja.

1. Laita soittimeen levy, joka sisältää kahdentyyppisiä tiedostoja.
2. Hae näyttöön PHOTO-kuvavalikko painamalla TITLE.
3. Valitse kuvatiedosto painamalla ▲ / ▼.
4. Valitse ▶ kuvake näppäimellä , ja paina sitten ENTER. Toisto alkaa. Toisto jatkuu, kunnes painetaan STOP.

### VIHJE

Elokuvaa katseltaessa voit kuunnella haluamaasi musiikkia ohjelmoimalla haluamasi raidat valikosta "MUSIC", ja menettelemällä sitten kuten edellä.

### Tämän soittimen kanssa yhteensopivien JPEG-levyjen rajoitukset ovat:

- Riippuen JPEG-tiedostojen koosta ja määrästä DVD-soittimelta saattaa kulua pitkä aika levyn sisällön lukemiseen. Jos et näe kuvaruutunäyttöä muutaman minuutin kuluttua, jotkut tiedostoista ovat liian suuria — pienennä JPEG-tiedostojen resoluutio alle 2 M pikselin esimerkiksi 2760 x 2048 pikseliin ja polta toinen levy.
- Levyn tiedostojen ja kansiodien kokonaismäärän tulee olla alle 650.
- Jotkut levyt saattavat olla yhteensopimattomia levyn erilaisen tallenneformaatin tai levyn kunnon johdosta.
- Varmista, että valittujen tiedostojen tarkentimet ovat .jpeg, kun kopioit ne CD-koosteeksi.
- Jos tiedostojen tarkentimina on ".jpe" tai ".jpeg", nimeä niiden tarkentimiksi ".jpg".
- Tämä DVD-soitin ei kykene lukemaan tiedostonimiä, joiden tarkennin ei ole ".jpg". Silti tiedostot näkyvät Windowsin selaimessa JPEG-kuvatiedostoina.

## DVD VR formaatin levyn toisto

Tämä laite toistaa DVD/RW-levyjä käyttämällä DVD-Video -formaattia, joka on viimeistelty DVD-tallentimella.

- Tämä laite toistaa DVD/RW-levyjä käyttämällä Video Recording (VR) -formaattia.
1. Laita sisään levy ja sulje levykelkka. Ruutuun ilmestyy DVD-VR -valikko.

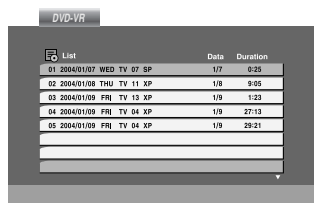

List	Date	Duration
01 2004/01/07 WED TV 07 SP	1/7	0:23
02 2004/01/08 THU TV 11 XP	1/8	9:05
03 2004/01/09 FRI TV 13 XP	1/9	1:23
04 2004/01/09 FRI TV 04 XP	1/9	27:13
05 2004/01/09 FRI TV 04 XP	1/9	29:21

2. Valitse raita painamalla ▲ / ▼ ja aloita sitten toisto painamalla PLAY tai ENTER.

### **HUOMAUTUKSIA**

- Tällä soittimessa ei voi toistaa viimeistelemättömiä DVD-R/RW-levyjä.
- Jotkut DVD-VR-levyt on tehty DVD-TALLENTIMESSA CPRM-datalla. Soitin ei tue tällaisia levyjä ja näyttöön tulee viesti "CHECK DISC".

### **Mitä on 'CPRM'?**

CPRM on kopiosuojajärjestelmä (sisältää sekoitusmuokkauksen), joka sallii ainoastaan "kertakopioitavien" lähetysten tallennuksen. CPRM on lyhenne sanoista Content Protection for Recordable Media. Tämä soitin on CPRM-yhteensopiva, mikä tarkoittaa, että voit tallentaa kertakopioitavia lähetyksiä, mutta et voi enää tehdä tallenteista lisäkopioita. CPRM-tallenteita voi tehdä ainoastaan VR-tilassa alustetuille DVD-RW-levyille ja CPRM-tallenteita voi toistaa vain nimenomaan CPRM-yhteensopivissa soittimissa.



## DivX-elokuvalevyn toisto

Tällä DVD-soittimella voit toistaa DivX-levyjä.

1. Laita sisään levy ja sulje levykelkka. Ruutuun ilmestyy MOVIE-elokuvavalikko.

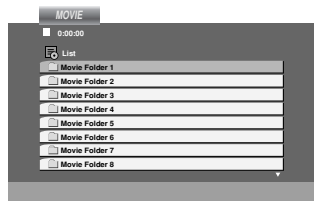

2. Valitse kansio painamalla ▲ / ▼, ja paina sitten ENTER. Esiin tulee luettelo kansion tiedostoista. Jos olet tiedostoluettelossa ja haluat palata Kansio-luetteloon, korosta  kaukosäätimen näppäimillä ▲ / ▼, ja paina ENTER.
3. Jos haluat katsella tiettyä tiedostoa, korosta tiedosto näppäimillä ▲ / ▼, ja paina ENTER tai PLAY.
4. Poistu painamalla STOP.

### VIHJE

- Siirry seuraavalle sivulle painamalla DVD MENU.
- Jos CD:llä on MP3/WMA-tiedostoja, JPEG ja MOVIE-tiedostoja, voit vuorotella valikkojen MUSIC, PHOTO ja MOVIE välillä. Painamalla TITLE korostuu sana MUSIC, PHOTO tai MOVIE valikon yläreunassa.

### Tämän soittimen kanssa yhteensopivien DivX-levyjen rajoitukset ovat:

- DivX-tiedoston käytettävissä oleva resoluutio (tarkkuus) on alle 720x576 (L x K) kuvapistettä eli pikseliä.
- DivX-alanimikkeen tiedostonimeen mahtuu 56 merkkiä.
- Jos DivX-tiedostossa on näytettäväksi mahdoton koodi, se esitetään näytössä alleviivausmerkillä " \_".
- **Jos näyttökuvan tuoreust nopeus on yli 30 kuvaa sekunnissa, tämä laite ei ehkä toimi normaalisti.**
- **Jos tallennetun tiedoston video- ja audiorakenne ei ole lomitettua, ei lähtöön tule joko videota tai audiota.**
- **Jos tiedosto on tallennettu GMC:llä, laite tukee vain tallennustasoa 1-point.**  
\* GMC?  
GMC on lyhenne sanoista Global Motion Compensation. Se on MPEG4-standardissa määritetty koodaustyökalu. Joissakin MPEG4-koodereissa, kuten DivX tai Xvid, on tämä vaihtoehto. GMC-koodauksessa on eri tasoja, joista tavallisesti käytetään nimityksiä 1-point, 2-point tai 3-point GMC.

### Sopivat DivX-tiedostot

- ".avi ", ".mpg ", ".mpeg "

### Sopivat koodekkiformaatit

- "DIVX3.xx ", "DIVX4.xx ", "DIVX5.xx ", "XVID ", "MP43 ", "3IVX "

### Sopivat audioformaatit

- "Dolby Digital ", "DTS ", "PCM ", "MP3 ", "WMA "
  - Näytteitystaaajuus: rajat 8 - 48 kHz (MP3), rajoissa 32 - 48kHz (WMA)
  - Siirtonopeus: rajoissa 8 - 320kbps (MP3), 32 - 192kbps (WMA)

## Alkuasetukset

Asetusvalikosta voit tehdä erilaisia säätöjä kohteille, kuten kuvalle ja äänelle. Voit myös asettaa kielen alanimikkeille ja asetusvalikolle monien muiden asioiden lisäksi. Kaikista asetusvalikon kohteista on tietoja sivuilla 33 – 38.

### Näin saat valikon esiin ja poistut siitä:

Siirry asetusvalikkoon painamalla **SETUP**. Takaisin aloitusnäyttöruutuun pääsee painamalla **SETUP** toisen kerran.

### Siirtyminen seuraavalle tasolle:

Paina **▶** kaukosäätimessä.

### Siirtyminen takaisin edelliselle tasolle:

Paina **◀** kaukosäätimessä.

## Peruskäyttö

1. Paina **SETUP**. Esiin tulee asetusvalikko.
2. Valitse haluttu vaihtoehto painamalla **▲ / ▼**, ja siirry sitten toiselle tasolle painamalla **▶**. Ruudussa näkyvät valitun kohteen nykyiset asetukset sekä asetusvaihtoehto (-ehdot).
3. Valitse haluttu toinen vaihtoehto painamalla **▲ / ▼**, ja siirry sitten kolmannelle tasolle painamalla **▶**.
4. Valitse haluttu asetus painamalla **▲ / ▼**, ja vahvista sitten valinta painamalla **ENTER**. Jotkut kohteet vaativat lisätoimia.
5. Palaa asetusvalikkoon painamalla **SETUP** tai **PLAY**.

## LANGUAGE (KIELI)

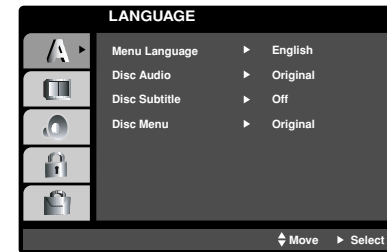

### Menu Language

Valitse kieli asetusvalikolle ja tv-ruutunäytölle.

### Disc Audio / Subtitle / Menu **DVD**

Valitse levyn ääniraidalle (disc audio), alanimikkeille ja valikolle haluamasi kieli.

**Original (Alkuperäinen):** Tarkoittaa alkuperäistä kieltä, jolla levy tallennettiin.

**Other (Muu):** Valitse jokin toinen kieli numeronäppäimillä vastaava 4-numeroinen luku viiteluvun kielikoodien luettelosta ja syötä koodi sitten painamalla **ENTER**. Jos syötit väärän kielikoodin, paina **CLEAR**.

## Alkuasetukset (jatkoa)

### DISPLAY (NÄYTTÖ)

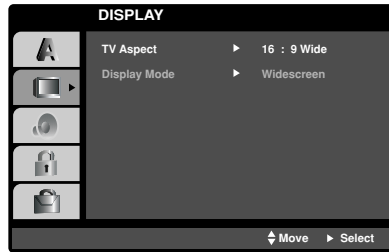

#### TV Aspect (TV:n kuvasuhde) **DVD**

**4:3:** Valitse tämä, kun 4:3 vakiotelevisio on liitetty.

**16:9 Wide:** Valitse tämä, kun 16:9 laajakulmatelevisio on liitetty.

#### Display Mode (Näyttötila) **DVD**

Näyttötila on asetettavissa vain, kun tv:n kuvasuhteeksi on asetettu "4:3".

**LetterBox:** Näyttää kuvan siten, että kuvaruudun ylä- ja alareunassa on palkit.

**Panscan:** Näyttää automaattisesti laajakuvan koko kuvaruudulla ja leikkaa pois osat, jotka eivät sovi ruutuun.

### AUDIO

Kullakin DVD-levyllä on monia erilaisia vaihtoehtoja audiolähdölle. Säädä soittimen AUDIO-vaihtoehdot käyttämäsi äänentoistojärjestelmän mukaiseksi.

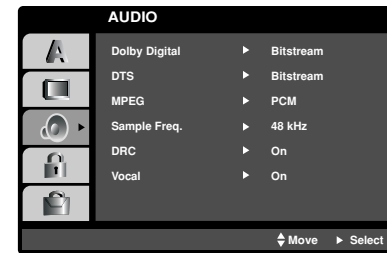

#### Dolby Digital / DTS / MPEG **DVD** **DivX**

**Bitstream:** Valitse "Bitstream", jos liität DVD-soittimen DIGITAL OUT -liittimen vahvistimeen tai muuhun laitteeseen, jossa on Dolby Digital, DTS- tai MPEG-dekooderi.

**PCM (Dolby Digital:ille / MPEG:ille):** Valitse tämä, kun laitteeseen on liitetty kaksikanavainen digitaalistereovahvistin. Dolby Digital:illa tai MPEG:illä koodatut DVD:t muunnetaan automaattisesti kaksikanavaiseksi PCM-ääneksi.

**Off (DTS:lle):** Jos valitset "Off", ei DTS-signaalia lähetetä DIGITAL OUT -lähtöliittimestä.

## Alkuasetukset (jatkoa)

### Sample Freq. (samplaustaaajuus) **DVD**

Jos vastaanottimesi tai vahvistimesi EI kykene käsittelemään 96 KHz signaaleja, valitse 48 KHz. Kun tämä valinta on tehty, tämä laite muuntaa automaattisesti kaikki 96 KHz signaalit 48KHz signaaleiksi, jotta järjestelmä voi dekodata ne.

Jos vastaanottimesi tai vahvistimesi kykenee käsittelemään 96 KHz signaaleja, valitse 96 KHz. Kun tämä valinta on tehty, laite päästää kaikki signaalityypit läpi muuntamatta niitä enempää.

Tarkista vahvistimen tiedoista sen toimintakyky.

### DRC (Dynamic Range Control (Dynamiiikka-alueen))

**DVD** **DivX**

DVD-tallennusmuodossa kuulet ohjelman ääniraidan mahdollisimman tarkkana ja todenmukaisena esityksenä digitaalisen audiotekniikan ansiosta. Saatat kuitenkin haluta supistaa audioulostulon dynamiikka-alueita (kovimpien ja hiljaisimpien äänien välistä eroa). Siten voit kuunnella elokuvan ääntä alemmalla äänen voimakkuudella menettämättä äänen selkeyttä. Aseta DRC päälle tätä ominaisuutta varten.

### Vocal **DVD**

Aseta Vocal päälle vain silloin, kun toistetaan monikanavaista karaoke-DVD-levyä. Levyn karaokekanavat sekoittuvat normaaliin stereoääneen.

## OTHERS (MUUT)

PBC, Auto Play -autoistoiston ja DivX(R) VOD asetuksia voi muuttaa.



### PBC **VCD**

Aseta toistonhallinta (PBC) päälle (On) tai pois (Off).

**On:** PBC-toiminnolla varustetut Video CD:t toistetaan PBC:n mukaan.

**Off:** PBC-toiminnolla varustetut Video CD:t toistetaan samaan tapaan kuin audio-CD:t.

### Auto play (Automaattitoisto) **DVD**

Voit säätää DVD-soittimen niin, että DVD-levyn toisto alkaa automaattisesti aina, kun DVD-levy laitetaan sisään.

Jos Auto Play -automaattitoisto on päällä (On), tämä DVD-soitin etsii nimikkeen, jonka soittoaika on pisin, ja soittaa sitten nimikkeen automaattisesti.

**On:** Auto Play -toiminto on päällä.

**Off:** Auto Play -toiminto ei ole päällä.

### HUOMAUTUS

Auto Play -toiminto ei ehkä toimi joillakin DVD-levyillä.

## Alkuasetukset (jatkoa)

### DivX(R) VOD **DivX**

Saat esiin ainoastaan oman laitteen DivX DRM (Digital Rights Management) rekisteröintikoodin.



Rekisteröintikoodia käyttää VOD (Video-On-Demand) -palveluntarjoaja. Voit ostaa tai vuokrata koodattuja elokuvatiedostoja.

### **HUOMAUTUKSIA**

Vuokratessasi DivX VOD-tiedoston sen katselurajoituksissa on useita alla esitettyjä vaihtoehtoja.

- Saat näyttöön numeron, jolla voit katsella tiedostoa.

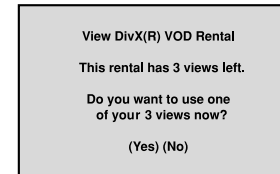

- Vuokra-aika on päättynyt.

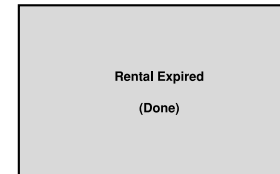

- Saat näyttöön käyttöoikeusvirheen.



## Alkuasetukset (jatkoa)

### LOCK (VANHEMMAT VALVOVAT)(LUKITUS)

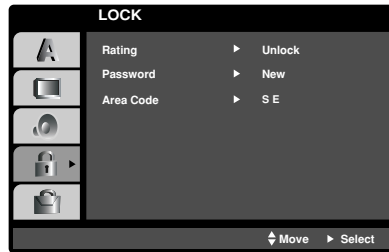

#### Rating (Luokitus) **DVD**

Eräillä levyillä on lapsille katsottavaksi sopimattomia kohtauksia. useilla tällaisilla levyillä on Parental Control -vanhempien valvontatietoja, jotka koskevat koko levyä tai sen joitakin kohtauksia. Elokuvat ja kohtaukset on luokitettu asteikolla 1 - 8 maasta riippuen. Joillakin levyillä tarjolla on vaihtoehtoina sopivampia kohtauksia.

Parental Control -toiminnolla voit estää lapsiasi toistamasta kohtauksia, joiden luokitus on asettamaasi luokitusrajaa alempi, ja siten lapset eivät kykene katselemaan sopimattomana pitämääsi aineistoa.

1. Valitse luokitus ("Rating") LOCK-valikosta ja paina sitten ►.
2. Päästäksesi toimintoihin Rating - Luokitus, Password - Salasana ja Area Code - Maakoodi syötä 4-numeroinen itse luomasi turvasalasana uudelleen. Jos et ole vielä syöttänyt turvasalasanaa, laite pyytää nyt sinua tekemään sen.

Syötä 4-numeroinen salasana ja paina ENTER. Syötä se uudelleen ja vahvista painamalla ENTER. Jos teet virheen ennen kuin painat ENTER, paina CLEAR.

3. Valitse luokitus väliltä 1 - 8 näppäimillä ▲ / ▼.

**Rating 1-8:** Ykkösellä (1) on vähiten toistorajoituksia ja Kahdeksalla (8) on eniten toistorajoituksia.

#### Unlock - Avaa lukitus

Jos valitset lukituksen avauksen (Unlock), Parental Control -valvonta ei ole toiminnassa ka levyn voi toistaa kokonaan.

#### HUOMAUTUS

Jos asetat soittimeen luokituksen, kaikki saman tai alemman luokituksen kohtaukset toistetaan. Korkeamman luokituksen kohtauksia ei toisteta, ellei levyllä ole tarjolla vaihtoehtoisia kohtauksia. Vaihtoehdon luokituksen täytyy olla sama tai alempi. Jos sopivaa vaihtoehtoa ei löydy, toisto pysähtyy. Toistaaksesi levyä täytyy syöttää 4-numeroinen salasana tai muuttaa luokitustasoa.

4. Vahvista luokitusvalintasi painamalla ENTER ja poistu sitten valikosta painamalla SETUP.

## Alkuasetukset (jatkoa)

### Password (Salasana (turvakoodi))

Voit syöttää salasanan tai muuttaa sitä.

1. Valitse Password ("Salasana") LOCK-valikosta ja paina sitten ►.
2. Noudata "Luokituksen" vaihetta 2 vasemmalla. "Change - Muuta" tai "New - Uusi" korostuu.
3. Syötä uusi 4-numeroinen koodi ja paina sitten ENTER. Vahvista syötämällä uudelleen.
4. Poistu valikosta painamalla SETUP.

*Jos unohdat turvakoodisi*

Jos unohdat turvakoodisi, voit poistaa sen seuraavalla tavalla:

1. Siirry asetusvalikkoon painamalla SETUP.
2. Syötä 6-numeroinen luku "210499", ja turvakoodi on poistettu.
3. Syötä uusi koodi kuten edellä neuvotaan.

### Area Code (Maakoodi) DVD

Syötä sen maan/alueen koodi, jonka standardeilla DVD-videolevy on luokitettu. Tiedot koodeista ovat luvussa "Viitetiedot".

1. Valitse Maakoodi ("Area Code") LOCK-valikosta ja paina sitten ►.
2. Noudata "Luokituksen" vaihetta 2 vasemmalla.
3. Valitse ensimmäinen merkki näppäimillä ▲ / ▼.
4. Painamalla ENTER, ja valitse seuraava merkki näppäimillä ▲ / ▼.
5. Vahvista maakoodin valinta painamalla ENTER.

## Soittimen alkuasetukset

Lähellä olevan television, videonauhurin tai radion kuva tai ääni voivat vääristyä toiston aikana. Siirrä tässä tapauksessa laite kauemmaksi televisiosta, videonauhurista tai radiosta tai ota levy pois ja sammuta laite.

### DVD-soittimen liitännät

Soitin voidaan liittää monella tavalla riippuen televisiostasi ja muista liitettävistä laitteista. Lue lisätietoja liitännöistä television ja stereo- tai muiden laitteiden käyttöohjeista.

### Video- ja audioliitännät televisioon

Varmista, että DVD.-soitin on liitetty suoraan televisioon eikä videonauhuriin, muuten kopiointisuojausjärjestelmä saattaa vääristää DVD-kuvaa.

#### Video:

Kytke DVD-soittimen VIDEO OUT -liitin videokaapelilla (V) television videotuloliittimeen.

#### Audioliitännät televisioon:

Kytke DVD-soittimen AUDIO OUT -liittimistä audiokaapelit television vasempaan ja oikeaan audiotuloliittimeen (IN). Älä liitä DVD-soittimen AUDIO OUT -lähtöä audiolaitteesi (nauhurin) äänisignaalin tuloliittimeen.

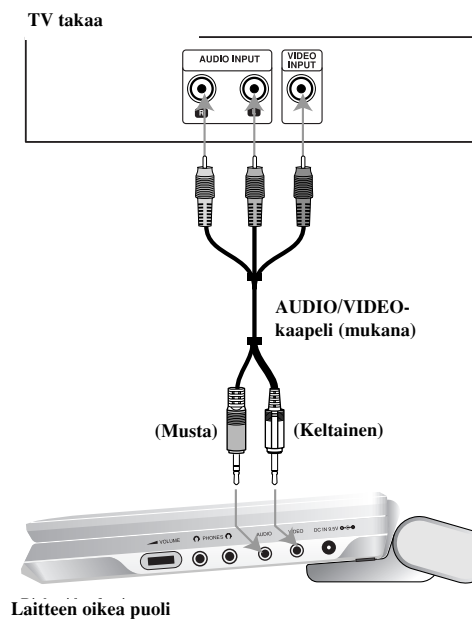

A/V IN/OUT-kytkin täytyy asettaa tilaan "A/V OUT"



## Soittimen alkuasetukset (jatkoa)

### Audioliitäntä lisälaitteisiin

Liitä DVD-soitin lisälaitteisiin äänentoistoa varten.

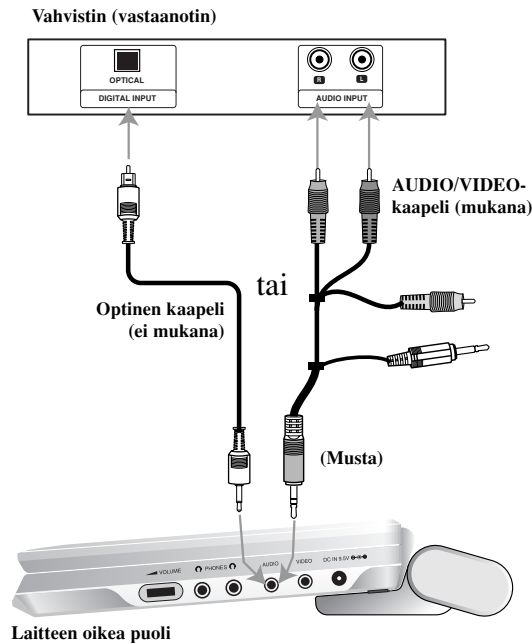

A/V IN/OUT-kytkin täytyy asettaa tilaan "A/V OUT"

**Vahvistin, jossa on kaksikanavainen analoginen stereo tai Dolby Pro Logic II / Pro Logic:** Kytke DVD-soittimen AUDIO OUT -liittimistä audiokaapelit vahvistimen, vastaanottimen tai stereolaitteiden vasempaan ja oikeaan audiotuloliittimeen (IN).

**Vahvistin, jossa on kaksikanavainen digitaalistereo (PCM) tai audio / video-vastaanotin, jossa on monikanavadekooderi (Dolby Digital™, MPEG 2, tai DTS):** Kytke yksi DVD-soittimen DIGITAL AUDIO OUT -liittimistä vastaavaan liittimeen vahvistimessa. Käytä lisävarusteena saatavaa digitaalista audiokaapelia.

#### Digitaalinen monikanavaääni

Digitaalinen monikanavaääni antaa parhaan äänenlaadun. Tätä varten tarvitset monikanavaisen audio/videovastaanottimen, joka tukee yhtä tai useampaa DVD-soittimesi tukemaa audioformaattia, kuten MPEG 2, Dolby Digital ja DTS. Tarkista tiedot vastaanottimen käyttöohjeista ja merkeistä vastaanottimen etulevyssä.

#### HUOMAUTUKSIA

- Jos digitaalisen ulostulon audioformaatti ei vastaa vastaanottimesi ominaisuuksia, vastaanotin tuottaa kovaa, vääristynyttä ääntä tai ei tuota ääntä lainkaan.
- Kuusikanavainen Digital Surround -ääni on saatavissa digitaali-liitännän kautta vain, jos vastaanotin on varustettu digitaalisella monikanavadekooderilla.
- Painamalla AUDIO näet tv-ruutunäytössä nykyisen DVD:n audioformaatin.

## Vianetsintä

Oire	Syy	Korjaus
Ei virtaa.	<ul style="list-style-type: none"> <li>• Verkkojohto on irrotettu.</li> <li>• Akku on purkautunut tyhjäksi.</li> </ul>	<ul style="list-style-type: none"> <li>• Työnnä verkkojohdon pistoke kunnolla pistorasiaan.</li> <li>• Lataa akku.</li> </ul>
Ei kuvaa LCD-näytöllä tai tv:ssä (mukaan lukien video toisesta laitteesta).	<ul style="list-style-type: none"> <li>• Videokaapelia ei ole liitetty kunnolla.</li> <li>• AV IN/OUT -kytkin on väärässä asennossa</li> </ul>	<ul style="list-style-type: none"> <li>• Liitä videokaapeli kunnolla liittimiin.</li> <li>• Aseta AV IN/OUT -kytkin oikein. <ul style="list-style-type: none"> <li>- Kun olet toistamassa levyä, aseta AV IN/OUT-kytkin tilaan Out (lähtö).</li> <li>- Kun olet katselemassa videota toisesta laitteesta, aseta AV IN/OUT -kytkin tilaan In (tulo).</li> </ul> </li> </ul>
	<ul style="list-style-type: none"> <li>• LCD-tila on asetettu pois (OFF).</li> </ul>	<ul style="list-style-type: none"> <li>• Valitse LCD-tilaksi muu kuin OFF.</li> </ul>
	<ul style="list-style-type: none"> <li>• Tarkista, että kirkkaussäädöksi on asetettu “-”.</li> </ul>	<ul style="list-style-type: none"> <li>• Säädä kirkkaus.</li> </ul>
	<ul style="list-style-type: none"> <li>• Televisiota ei ole säädetty vastaanottamaan DVD-lähtösignaalia.</li> </ul>	<ul style="list-style-type: none"> <li>• Valitse televisioon sopiva tulotila niin, että kuva DVD-soittimesta tulee näkyviin televisioruutuun</li> </ul>
Ei ääntä	<ul style="list-style-type: none"> <li>• Audiokaapelilla liitettyä laitetta ei ole säädetty ottamaan vastaan DVD-tulosignaalia.</li> </ul>	<ul style="list-style-type: none"> <li>• Valitse audiovahvistimeen oikea tulotila, jolloin voit kuunnella DVD-soittimesta lähtevää ääntä.</li> </ul>
	<ul style="list-style-type: none"> <li>• Audiokaapeleita ei ole liitetty kunnolla.</li> </ul>	<ul style="list-style-type: none"> <li>• Liitä audiokaapeli kunnolla liittimiin.</li> </ul>
DVD-soitin ei aloita toisto-	<ul style="list-style-type: none"> <li>• Laitteessa olevaa levyä ei voi toistaa.</li> </ul>	<ul style="list-style-type: none"> <li>• Laita sisään toistokelpoinen levy (tarkista levytyyppi, värijärjestelmä ja aluekoodi.)</li> </ul>
toa.	<ul style="list-style-type: none"> <li>• Luokitustaso on asetettu.</li> </ul>	<ul style="list-style-type: none"> <li>• Peruuta luokitustoiminto tai muuta luokitustasoa.</li> </ul>
Ei vastetta näppäinten painalluksiin.	<ul style="list-style-type: none"> <li>• Eräät levyt kieltävät tietyt toiminnot.</li> </ul>	<ul style="list-style-type: none"> <li>• “⊗” saattaa näkyä televisioruudussa käytön aikana.</li> </ul>
Kaukosäädin ei toimi kunnolla.	<ul style="list-style-type: none"> <li>• Kaukosäädin on liian kaukana DVD-soittimesta.</li> </ul>	<ul style="list-style-type: none"> <li>• Käytä kaukosäädintä enintään noin 7 m etäisyydellä.</li> </ul>

## Kielikoodit

Tästä luettelosta voit syöttää haluamasi kielen seuraaviin alkuasetuksiin:  
Disc Audio, Disc Subtitle, Disc Menu

Koodi	Kieli	Koodi	Kieli	Koodi	Kieli	Koodi	Kieli
abhaasi	6566	fidji	7074	lingala	7678	singaleesi	8373
afari	6565	suomi	7073	liettua	7684	slovakki	8375
afrikaans	6570	ranska	7082	makedonia	7775	sloveeni	8376
albania	8381	friisi	7089	madagassi	7771	somali	8379
ameharik	6577	galitsia	7176	malaiji	7783	espanja	6983
arabia	6582	georgia	7565	malajalam	7776	sudan	8385
armenia	7289	saksa	6869	malta	7784	suaheli	8387
assami	6583	kreikka	6976	maori	7773	ruotsi	8386
aymara	6588	eskimokieli	7576	marati	7782	tagalog	8476
azeri	6590	guarani	7178	moldavi	7779	tadzik	8471
bashkiiri	6665	gujarati	7185	mongoli	7778	tamili	8465
baski	6985	hausa	7265	nauru	7865	tataari	8484
bengali, bangla	6678	heprea	7387	nepali	7869	telugu	8469
bhutani	6890	hindi	7273	norja	7879	thai	8472
bihari	6672	unkari	7285	orija	7982	tiibetti	6679
bretoni	6682	islanti	7383	punjabi	8065	tigrinja	8473
bulgaria	6671	indonesia	7378	pashto, pushto	8083	tonga	8479
burma	7789	interlingua	7365	persia	7065	turkki	8482
valkovenäjä	6669	iiri	7165	puola	8076	turkmeni	8475
khmer	7577	italia	7384	portugali	8084	tvi	8487
katalaani	6765	japani	7465	ketsua	8185	ukraina	8575
kiina	9072	jaava	7487	reto-romania	8277	urdu	8582
korsika	6779	kannada	7578	romania	8279	usbekki	8590
kroatia	7282	kashmir	7583	venäjä	8285	vietnam	8673
tsekki	6783	kasakki	7575	samo	8377	volapük	8679
tanska	6865	kirjiisi	7589	sanskriitti	8365	wales	6789
hollanti	7876	korea	7579	gaeli	7168	wolof	8779
englanti	6978	kurdi	7585	serbia	8382	khoisan	8872
esperanto	6979	palaung	7679	serbokroatia	8372	jiddish	7473
viro	6984	latina	7665	shona	8378	yoruba	8979
fääri	7079	latvia	7686	sindihi	8368	zulu	9085

## Maakoodit

Syötä tästä luettelosta oman maasi koodi.

Maa	koodi	Maa	koodi	Maa	koodi	Maa	koodi
Afganistan	AF	Etiopia	ET	Malesia	MY	Saudi-Arabia	SA
Argentiina	AR	Fidzi	FJ	Malediivit	MV	Senegal	SN
Australia	AU	Suomi	FI	Meksiko	MX	Singapore	SG
Itävalta	AT	Ranska	FR	Monaco	MC	Slovakia	SK
Belgia	BE	Saksa	DE	Mongolia	MN	Slovenia	SI
Bhutan	BT	Iso-Britannia	GB	Marokko	MA	Etelä-Afrikka	ZA
Bolivia	BO	Kreikka	GR	Nepal	NP	Etelä-Korea	KR
Brasilia	BR	Grönlanti	GL	Alankomaat	NL	Espanja	ES
Kambodza	KH	Heard ja		Alankomaiden Antillit	AN	Sri Lanka	LK
Kanada	CA	McDonald-saaret	HM	Uusi-Seelanti	NZ	Ruotsi	SE
Chile	CL	Unkari	HU	Nigeria	NG	Sveitsi	CH
Kiina	CN	Intia	IN	Norja	NO	Thaimaa	TH
Kolumbia	CO	Indonesia	ID	Oman	OM	Turkki	TR
Kongo	CG	Israel	IL	Pakistan	PK	Uganda	UG
Costa Rica	CR	Italia	IT	Panama	PA	Ukraina	UA
Kroatia	HR	Jamaica	JM	Paraguay	PY	Yhdysvallat	US
Tsekki	CZ	Japani	JP	Filippiinit	PH	Uruguay	UY
Tanska	DK	Kenia	KE	Puola	PL	Uzbekistan	UZ
Ecuador	EC	Kuwait	KW	Portugali	PT	Vietnam	VN
Egypti	EG	Libya	LY	Romania	RO	Zimbabwe	ZW
El Salvador	SV	Luxemburg	LU	Venäjän Federaatio	RU		

## Tekniset tiedot

### DVD-soitin

#### **Käyttäjännite:**

DC 9,5 V (verkkolisälaiteliitäntä), DC 7,4 V (akku)

**Tehonkulutus:** 15W akulla

**Paino:** 1,46 Ibs (0,66 kg) (ilman akkupakkausta)

#### **Ulkomitat (L x K x S):**

7,5 x 1,1 x 6,3 tuumaa (190 x 28 x 159,5 mm)

**Signaalijärjestelmä:** PAL

#### **Puolijohdelaser:**

DVD Laserin aallonpituus 662+25 / 662-15 nm

CD Laserin aallonpituus 785+25 / 785-15 nm

#### **Taajuus-alue (audio):**

DVD lineaari ääni: 48 kHz näytteistys 8 Hz – 20 kHz

96 kHz näytteistys 8 Hz – 44 kHz

**Signaalikohinasuhde (audio):** Parempi kuin 95 dB

**Dynamiikka-alue (audio):** Parempi kuin 95 dB

**Harmoninen särö (audio):** 0,008 %

#### **Toimintaolosuhteet:**

Käyttölämpötila: 5°C - 35°C, Käyttöasento: Vaakasuorassa

### Liittimet

#### **Video tulo/lähtö (VIDEO In/Out):**

1,0 V (p-p), 75 Ω, negatiivinen synkr., ø 3,5 mm miniliitin x 1

#### **Audio tulo/lähtö (AUDIO In/Out, analoginen audio):**

2,0 Vrms(1 KHz, 0 dB), ø 3,5 mm miniliitin x 1

**Kuulokeliitin:** ø 3,5 mm stereominiliitin x 2

### Nestekidenäyttö

**Paneelin koko:** leveys 18 cm (7 tuumaa) (halkaisija)

**Projektiojärjestelmä:** Y/C -juova

**Toimintajärjestelmä:** TFT-aktiivimatriisi

**Resoluutio:** 234 x 480 x 3 (tehollinen pikselitaajuus: enemmän kuin 99,99 %)

### Toimitetut lisävarusteet

- RCA Audio/Videokaapeli.....1
- Verkkolisälaite (DP-AC90).....1
- Autosovitin (DP-CA90).....1
- Akkupakkaus (DP-BS930).....1
- Kaukosäädin.....1
- Kaukosäätimen paristo (litiumparisto).....1

● Muotoilu ja tekniset arvot voivat muuttua ilman eri ilmoitusta.

XXXXXXXXXX



**LG Electronics Inc.**

