

如有问题请拨打电话



浪潮乐金数字移动通信有限公司
地址: 山东省烟台市经济技术开发区长江路228号
电话: 0535-6118318
传真: 0535-6118317
邮编: 264006
网址: <http://cn.lgmobile.com>



全国技术服务中心服务咨询电话: 400-819-9999

Printed in China

P/N: MMBB0260402 (1.0)

如本手册中所述内容与您的话机不符, 请以话机为准。LG保留在不预先通知的情况下修改本手册的权利。本公司拥有对手册内容的最终解释权。

瞬间感动 Moment Of Truth LG 售后

KD877 用户手册



LG
Life's Good

简体中文



KD877 用户手册

因手机软件和服务提供商的不同, 本手册中的内容可能与手机中的实际显示有一定出入。

简体中文

KD877 用户手册

我们应让用户知道，因手机软件和服务提供商的不同，本手册中的内容可能与手机中的实际显示有一定出入。



目录

简介	5	信息	32	我的文档	43
安全措施	6	新信息		图像	
关于安全有效使用手机的准则	7	收件箱	36	视频	
KD877 功能	13	电子邮箱	37	声音	44
使用入门	17	139邮箱	38	游戏与应用	
常规功能	22	草稿箱		蓝牙文件	
菜单功能概览	30	发件箱	39	其他	
		已发送		外部存储器	
		模板	40	播放列表	
		图释			
		设置			

多媒体	45	游戏与应用	54	工具	57
CMMB		游戏与应用		快速菜单	
摄像	47	设置		闹钟	
照相	49	管理器	55	计算器	58
录音	51	日程表		世界时间	
电话本	52	任务		单位换算器	
添加		常规备忘录		USIM卡应用	
查找		私人备忘录			
快速拨号		日期计算器			
群组		倒计时	56		
服务号码		设置			
手机号码					
设置	53				

目录

通话管理	59
可视电话	
通话记录	
通话时间	60
呼叫转移	
呼叫限制	61
固定拨号	62
呼叫等待	
通话设置	
连接	64
蓝牙	
同步服务	65
拨号网络	
USB连接	
情景模式	66

设置	68
显示	
日期和时间	69
输入法设置	
网络	70
接入点	
保密设置	71
省电模式	72
Language	
内存状态	
手机信息	73
恢复初始设置	

浏览器	74
主页	
书签	
已保存页面	
转至 URL	
保密设置	75
设置	
配件	77
技术参数	78

简介

恭喜您购买此款功能先进的 KD877 3G 视频手机，它采用了最新的数字移动通信技术，专注于为您提供便利的操作。

简介



本用户手册包含有关手机使用和操作的重要信息。请仔细阅读所有信息以获得手机的最佳性能，并防止因误用而造成的任何损坏。如果作出未在本用户手册中明确认可的更改或修改，可能导致手机的保修失效。

安全措施

请阅读以下简单的准则。违反这些准则可能造成危险或者触犯法律。本手册中给出了进一步的详细信息。

警告

- ▶ 在飞机上请务必关闭手机。
- ▶ 驾驶时请勿手持手机。
- ▶ 请勿在加油站、加油点、化工厂或爆破区附近使用手机。
- ▶ 为了您的安全，请仅使用指定的原厂电池和充电器。
- ▶ 手机充电时，请勿用湿手操作手机。这可能会导致电击或手机严重受损。
- ▶ 将手机放在儿童接触不到的安全地方，以防止它的可拆部件使儿童造成窒息危险。

小心

- ▶ 在任何有特殊条例要求的区域请关闭手机。例如，请勿在医院使用手机，因为它可能影响敏感的医疗设备。
- ▶ 并非在所有手机网络中均可使用紧急电话。因此，您不应仅依赖于手机的紧急呼叫功能。
- ▶ 仅使用原厂配件，以免损坏您的手机。
- ▶ 所有的无线电发射器都有对近距离内的电子干扰的危险。微弱的干扰可能会影响电视、收音机、个人计算机等。
- ▶ 应按照相关条例处置废旧电池。
- ▶ 请勿拆卸手机或电池。

关于安全有效使用手机的准则

射频能量照射

辐射波照射和吸收比率(SAR)信息。该款 KD877 型移动电话的设计完全遵循了辐射波照射的相关安全要求。该要求基于科学的指导原则,包括用于确保所有人(无论年龄和健康状况)安全的辐射允许限度。

- ▶ 辐射波照射指导原则采用了一种称为吸收比率(或 SAR)的测量单位。进行SAR 测试时,手机将使用一种标准化的方法,在所有可用的频段上以其最高测定能量级发射频率。
- ▶ 虽然 LG 各种型号手机的 SAR 级可能不尽相同,但它们均是遵循辐射波暴露的相关规定设计制造而成。
- ▶ 国际非电离辐射保护委员会(ICNIRP)所规定的 SAR 界限是在十(10)克人体组织上平均为 2W/kg。
- ▶ 经DASY4测试表明,此型号手机在手持使用时SAR的最大值为0.443W/kg(10克),戴在身体上时,其值为0.245W/kg(10g)。
- ▶ 各国/地区政府所采用的SAR数据信息是由电气和电子工程师协会(IEEE)评估制定,其标准是在一(1)克人体组织上平均为1.6W/Kg(例如美国加拿大澳大利亚和台湾)。

产品保养和维护

警告! 请仅使用经过认可且与特定手机型号相符的电池、充电器和配件。使用其它类型的配件将可能终止该手机的相关证明或担保,甚至可能造成危险。

- ▶ 请勿擅自拆装手机。(如需任何维修,请将其交给具备相关资格的服务技术人员)
- ▶ 手机应远离诸如电视机、收音机或个人计算机等电器设备。
- ▶ 切勿将手机置于散热设备或炊具附近。
- ▶ 切勿抛掷手机。
- ▶ 切勿对手机造成任何机械振动或震荡。
- ▶ 手机套或乙烯基外包装均有可能对手机表面造成损伤。
- ▶ 请勿使用刺激性的化学药品(如酒精、苯、稀释剂等)或清洁剂来清洁手机。这存在引发火灾的危险。
- ▶ 切勿将手机置于过度烟尘环境中。
- ▶ 切勿将手机靠近信用卡或交通票卡,这有可能影响磁条中存储的信息。

关于安全有效使用手机的准则

- ▶ 切勿以尖锐物体接触屏幕，否则将对手机造成损伤。
- ▶ 不要将手机暴露在液体或潮气中。
- ▶ 谨慎使用如耳机之类的配件。
- ▶ 如果将手机放在口袋或手提包时没有盖上手机插孔（电源插口塞），则金属物件（如硬币、回形针或钢笔）会使手机短路。请在不使用时始终盖好插孔。
- ▶ 切勿将手机放在微波炉上，否则会造成电池爆炸。
- ▶ 只有授权人员才能对手机及其配件进行维修。安装不当或非法维修可能会发生意外，并因此使保修失效。
- ▶ 如果天线损坏，请勿使用手机。如果损坏的天线接触皮肤，则会导致皮肤轻度灼伤。请联系LG授权维修中心，以便更换损坏的天线。
- ▶ 请您谨慎使用诸如耳机和听筒等配件。使其线路不被卷折弄断并确保不要碰触天线。
- ▶ 手机标签包含有用于客户支持目的的重要信息。不要将其撕掉。

有效的手机操作

要以最少的耗电量发挥手机的最佳性能，请您注意以下事项：

- ▶ 通话时请握住手机。直接向话筒中说话，请避开天线，并且手机应位于肩部之上。
- ▶ 使用手机时请勿握住天线，因为这样不仅会影响通话质量，还将增加手机工作时的耗电量，从而缩短通话和待机时间。

电子设备

所有手机都可能受到干扰，这种干扰会对性能造成影响。

- ▶ 在未经允许的情况下，不得在医疗设备附近使用手机。不要将手机放在心脏起搏点上，即胸前的口袋内。
- ▶ 手机可能会对某些助听器造成干扰。
- ▶ 微弱的干扰可能会影响电视、收音机、个人计算机等。
- ▶ 不要折弯，刮擦或将其暴露在静电下。

行车安全

查阅有关在驾驶时使用手机的本地法律法规。

- ▶ 请勿在驾驶时使用手持电话。
- ▶ 驾驶时应全神贯注。
- ▶ 如有条件，可使用免提装置。
- ▶ 如驾驶条件不允许，请将车停在路边或空地旁，然后再拨打或接听电话。
- ▶ 射频能量可能影响车辆内的电子系统，例如立体声音响，安全设备等。
- ▶ 驾车时，不要将手机或免提装置放在靠近安全气囊的地方。如果无线装置安装不当，则在安全气囊弹出时，您可能会受到严重创伤。

若您在户外听音乐时请您将音量调节适当。确保您能掌握周围环境和动态。特别在您过马路时应特别注意。

防止损伤您的听力

长时间高分贝的音量会损伤您的听力。所以我们建议您不要贴近耳边开/关电话听筒。注意将音乐及通话音量调节适当。

爆破现场

切勿在引爆过程中使用手机。请遵守相关限制，并按照规定行事。

潜在的爆炸性环境

- ▶ 切勿在加油站使用手机。切勿将手机靠近燃料或化学物品。
- ▶ 如车辆上携带有移动电话或其配件，请勿在车厢里装载或运输可燃性气体、液体或易爆物品。

在飞机上

无线设备可能对飞机造成干扰。

- ▶ 请在登机前关闭手机。
- ▶ 未经机务人员允许，请勿擅自使用手机。

电池信息及保养

您无需在再次充电前对电池进行完全放电。与其它电池系统不同，本机电池不具有可能影响电池性能的记忆效应。

- ▶ 只能使用 LG 电池和充电器。LG 充电器设计会最大程度地延长电池使用寿命。
- ▶ 切勿拆解电池组或将其短路。

关于安全有效使用手机的准则

- ▶ 保持电池组的金属触点清洁。
- ▶ 当电池不再提供合乎要求的性能时，请更换电池。在需要更换之前，电池组可以反复充电数百次。
- ▶ 如果电池已经使用很长一段时间，请对电池再次进行充电以保持最佳使用状态。
- ▶ 切勿将电池充电器暴露在直射阳光下，或置于诸如浴室之类的高湿环境中。
- ▶ 切勿将电池存放在过热或过冷的地方，这可能损害电池的性能。

网络服务

- ▶ 本用户手册中所述的服务和功能视网络类型或订阅情况而定。因此，您的手机中并非所有菜单均可用。有关预订服务和功能的更多信息，请联系您的网络运营商。

儿童准则

- ▶ 请确保将显示屏保护膜及所有其它膜片卸下并适当弃置。由于儿童有可能吸入或吞下这些膜片，请将其置于儿童无法接触的地方。

存储卡信息及保养

- ▶ 请在手机关机时插入/取出存储卡。如果您在写入应用程序时取出存储卡，可能会损坏它。
- ▶ 如果无法修复损坏的部分，请格式化存储卡。
- ▶ 存储卡可能无法用于记录版权保护数据。
- ▶ 请用盒子携带和保存存储卡。
- ▶ 请不要弄湿存储卡。
- ▶ 请不要将存储卡置于极热环境中。
- ▶ 请不要拆解或修改存储卡。

安全密码

- ▶ 手机默认的安全密码为0000。



有毒有害物质成份及含量表

1.手机主体及构成部品中含有的有毒有害物质和元素的名称及含量:

部品名称	有毒有害物质成份及含量					
	铅(Pb)	汞(Hg)	镉(Cd)	六价铬(Cr ⁶⁺)	多溴联苯(PBB)	多溴二苯醚(PBDE)
手机	X	0	0	0	0	0
使用说明书	0	0	0	0	0	0
标准电池	X	0	0	0	0	0
充电器	X	0	0	0	0	0
耳机	X	0	0	0	0	0
数据套件	X	0	0	0	0	0
CD	0	0	0	0	0	0
外部存储器	X	0	0	0	0	0

注意:

1. “0”表示该有害物质在该部件所有均质材料中的含量均在SJ/T11363-2006标准规定的限量要求以下。
2. “X”表示该有害物质至少在该部件的某一均质材料中的含量超出SJ/T11363-2006标准规定的限量要求。
3. 上述“X”标示的部品符合EU RoHS法规。-欧洲联盟议会制定了电子/电器产品中限制使用有害物质的2002/95/EC法令。

关于安全有效使用手机的准则

2. 构成部品别环境安全使用期限

关于安全有效使用手机的准则

构成部品	环境安全使用期限
手机, 使用说明书, 耳机, 充电器, 数据套件, CD, 外部存储器	10
标准电池	5

* 上方标志中的使用期限以正常使用条件(温/湿度)为基准。

KD877 功能

手机部件

正面视图

LCD 屏幕

- ▶ **顶部：**图标显示信号强度、电池电量和各种其它功能。
- ▶ **底部：**软键指示。

MP3播放键

拨打可视电话键

字母数字键

- ▶ **在待机模式下：**输入号码以便拨号。

长按

***+** - 拨打国际电话。

1 - 拨打语音信箱中心号码。

2 至 **9** - 用于快速拨号。

- ▶ **在编辑模式下：**输入数字和字符。



听筒

内部镜头

菜单键

短按此键进入菜单显示画面。
长按此键显示所有正在运行的任务。

麦克风

KD877 功能

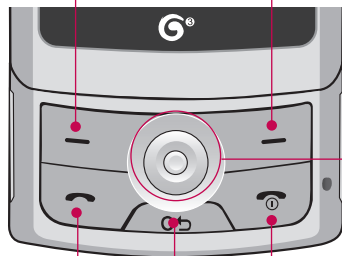

左软键/右软键

执行显示屏底部所示的功能。

五项操纵键

向左/向右/向上/向下移动操纵键。按操纵键的中键打开选定菜单并确认操作。

▶ 在待机模式下：

- 左：信息
- 右：短按情景模式；
长按激活振动模式
- 上：快速菜单
- 下：电话本列表
- 中：打开菜单

结束键

- ▶ 开机/关机（长按）
- ▶ 结束通话或拒接来电

清除键

- ▶ 每按一下清除一个字符。按住此键清除所有输入内容。
- ▶ 使用此键返回上一屏幕。

发送键

- ▶ 拨打电话或接听来电。
- ▶ **在待机模式下：**显示已拨电话、已接来电和未接来电。

左视图

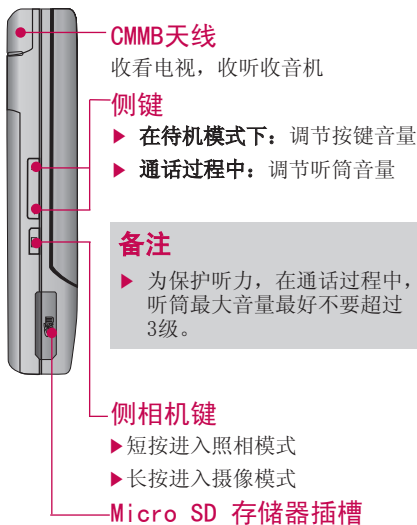

右视图

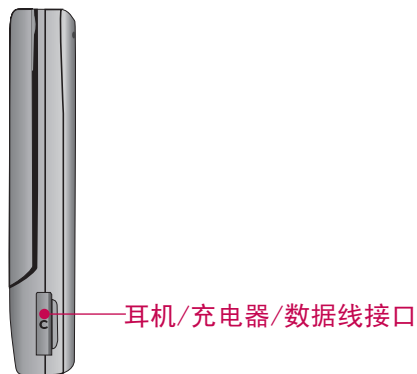

备注

- ▶ 连接 USB 数据线前，请确保手机开机并注册网络。

KD877 功能

KD877 功能

背面视图

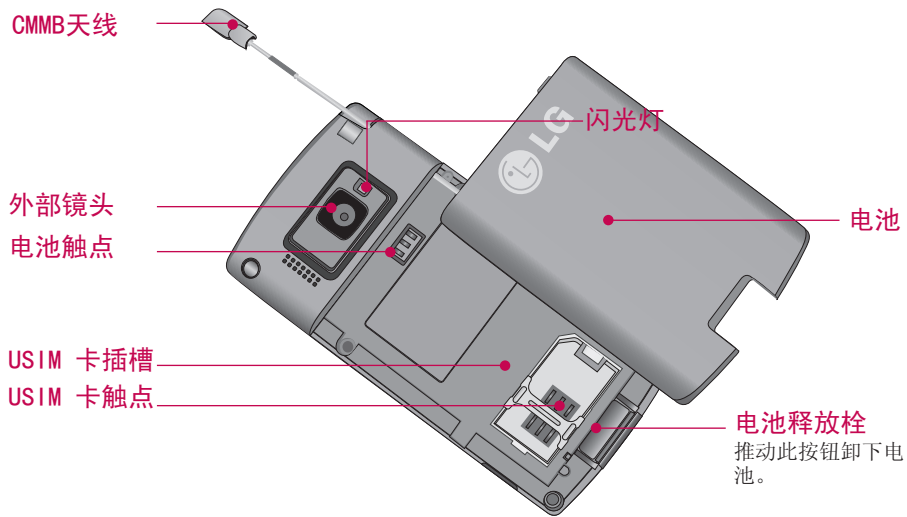

安装 USIM 卡和电池

1. 安装 USIM 卡。

将 USIM 卡滑进 USIM 卡弹夹中。确保 USIM 卡以正确方式插入并且卡上的金色接触区域面朝下。要取出 USIM 卡，轻轻将卡向下按并反向推出。

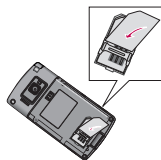

插入 USIM 卡

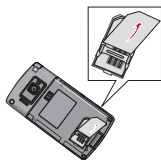

取出 USIM 卡

备注

- ▶ USIM 卡的金属触点很容易因刮擦而损坏。操作时请对 USIM 卡多加注意。遵守随 USIM 卡提供的说明。

2. 安装电池。

将电池顶端的卡钮与手机对齐，按下电池，使其卡入到位。

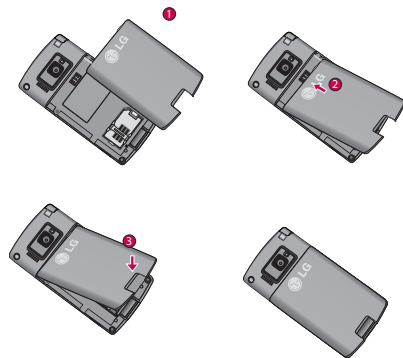

使用入门

3. 卸下电池。

在卸下电池前确保电源已关闭（如果在电源打开时从手机上卸下电池，可能导致手机出现故障）。

推动电池释放按钮，将电池拿起。

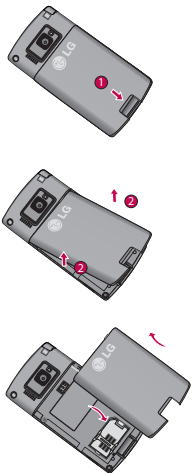

为电池充电

要用充电器为手机充电，您必须先安装电池。



1. 如图所示，箭头面朝上，充电器的一端插入手机右侧的插孔，直到卡入到位。
2. 将充电器的另一端连接到电源插座。

3. 充电结束后，电池图标条棒将停止闪烁。
4. 使用手机之前，请确保电池已完全充电。

小心

- 不要强行插拔充电接口，这可能会损坏手机和（或）充电器。
- 如果在国外使用电池组充电器，务必使用附属的适配插头进行适当的配置。
- 不要在充电过程中取出电池或 USIM 卡。

警告！

- 在发生雷电时，务必拔掉电线和充电器，以免遭受电击或发生火灾。
- 确保没有细尖的物体，如动物牙齿、指甲等进入手机内触碰电池。这可能引发火灾。
- 手机在充电时，不要拨打电话或接听来电，否则会使手机短路或发生电击或引发火灾。

断开充电器

如下图所示，将充电器从手机上断开。



使用入门

如何使用 microSD 存储卡



〈MicroSD 存储卡〉

〈如何插入 microSD 存储卡〉

1. 关闭手机电源。在手机开机时插入或取出 microSD 卡有可能会损坏保存在存储卡中的文件。
2. 掀开 microSD 插槽保护。



3. 将存储卡插入插槽。金属触点面朝正面视图，从金属触点所在的那端插入存储卡插槽。不要太用力的推入 microSD。如果不能轻松地将其插入插槽，则您可能是插入方式出错或是插槽内有异物。
4. 向前推入存储卡，直到听到“咔”的一声，这意味着 microSD 卡已被正确插入。



5. 关闭插槽塑料保护。
6. 要取出存储卡，请关机后打开插槽保护，先轻微往插入卡的方向按一下，卡会自动弹出一部分，小心取出存储卡。

注意：

- ▶ 仅可使用经制造商认可的存储卡。某些存储卡不与手机兼容。
- ▶ 写入存储卡时，请在写入操作完成后再取出存储卡。
- ▶ 不要折弯存储卡或强行将其插入插槽。





存储卡格式化

开始使用存储卡之前，您必须先对其进行格式化。插入存储卡后，请选择“菜单”>“设置”>“内存状态”>“格式化外部存储器”，选择“是”，然后按 。



常规功能

拨打电话和应答电话

拨打语音电话



1. 输入电话号码，包括区号。
 - ▶ 要删除一个数字，请按 。
 - 要删除所有数字，请长按 。
2. 按  拨打电话。
3. 按  结束呼叫。

使用发送键拨打电话

1. 在待机模式下，按 ，屏幕上将显示最近的已拨电话、已接来电和未接来电。
2. 通过向上/向下移动操纵键选择所需号码。
3. 按  呼叫号码。

拨打视频电话

您可以在 3G 覆盖的服务区域拨打视频电话。如果被呼叫者具有 3G 视频电话，且位于 3G 覆盖的服务区域内，那么你们即可建立视频通话连接。您还可以接听视频电话。要拨打/应答视频电话，请执行以下操作。

1. 使用键盘输入电话号码，或者从通话记录列表选择电话号码。
 - ▶ 要更正错误，请短按  删除输入的最后一个数字，或者长按  删除所有数字。
2. 若不想使用扬声器，请插入耳机。
3. 要启用视频功能，请按左软键 [选项]，然后选择“拨打视频电话”。
 - ▶ 要拨打视频电话，系统将通知您需要关闭某些应用程序。



备注

▶ 视频电话可能需要一定时间进行连接。请耐心等待。连接时间也取决于对方应答呼叫的速度。在对方应答后，屏幕将显示对方和自己的图像。



4. 请根据需要调整相机位置。
5. 按  结束呼叫。

从电话本拨打语音/视频电话

拨打在电话本中存有号码的联系人的电话非常方便。

1. 向下移动操纵键以访问电话本列表。
2. 滚动到所需联系人。
3. 按  拨打电话。按左软键选择“拨打视频电话”。
4. 按  结束呼叫。

拨打国际电话

1. 快速按两下  或按住  键以输入国际电话前缀。“+”字符可作为国际通话接入码。
2. 输入国家代码、地区代码和电话号码。
3. 按  拨打电话。

调节音量

通话过程中，如果要调节听筒音量，请使用手机左侧  键。



接听电话

当接收到电话时，手机响铃并且屏幕有所显示。如果可以识别致电者，则会显示该致电者的电话号码（或保存在电话本中的姓名）。

常规功能

1. 按发送键应答来电。

备注

- ▶ 要拒绝来电，请按  或右软键两次。
- ▶ 如果接听模式设置为“按任意键”，除了  键、两次右软键、音量侧键和相机热键外，按任何键都将接听来电。

2. 按  拒绝来电。

备注

- ▶ 在使用电话本或其它菜单功能时，您也可以接听来电。
- ▶ 在手机连接到兼容耳机时，您也可以使用耳机接听键来接听来电。



激活振动模式的快捷方式

在待机模式下，长按右导航键可激活振动模式。

信号强度

您可以通过手机 LCD 屏幕上的信号指示符 () 检查信号强度。信号强度会有所差别，尤其是在建筑物内。移到窗口附近可以改进接收质量。

以下图标显示您正在使用的网络服务：

- ▶  : 2G 网络
- ▶  : 3G 网络
- ▶  : GPRS 网络

输入文本

您可以使用键盘输入字母数字字符。



例如，在电话本中存储姓名、写文本信息、创建个人问候语或者在日历中安排事件等，都需要输入文本。本手机提供以下文本输入方法。

更改文本输入模式

1. 当处于允许输入字符的区域中时，在 LCD 屏幕的右上角可以看到文本输入模式指示符。
2. 通过按  更改文本输入模式。

使用 T9 模式

T9 预测性文本输入模式允许您以最少的按键次数输入单词。当您按每个按键时，手机开始显示它根据内置词典认为正确的字符。当添加新单词时，手机将从词典中选择可能性最大的单词。

1. 当处于 T9 预测性文本输入模式时，通过按  到  开始输入单词。每个字母按一次键。
 - ▶ 在输入字母时，单词不断更改。请忽略屏幕上显示的单词，直至整个单词输入完毕。
 - ▶ 如果在完成输入之后单词仍不正确，请按  一次或多次以循环选择其它单词。

示例

按     键入 Good。





按  则输入 Home。

- ▶ 如果单词选择列表中没有所需的单词，请使用 Abc 模式添加该单词。
2. 按  以空格结束每个单词。

要删除字母，按 。按住  删除所有的显示内容。

拼音模式





“拼音”输入是通过中文字符的汉语拼音来查找中文字符。当输入发音的第一个字母时，您可以直接查找字符。输入过程中，可以用  键输入各种符号。

例如) 要输入“国民”请依次按数字键   ，此时在子编辑屏幕上会显示‘Guo’，‘Huo’等拼音。通过按  键选择‘Guo’则所有与之发音相同的字符均将列出以供您选择。然后您便可以从中选择字符。(利用数字键或导航键来选择相应的字符。)现在选择完后，屏幕上将再次显示多个字符。您可以按相同的方法输入“民”。也可以使用简拼功能输入词组。

常规功能



笔划模式

如何使用笔划来选择中文字符。在您依次输入中文笔划时，屏幕上将显示相关的中文字符。按  后利用左右导航键来选择字符。

例如) 要输入“你”请依次输入键 , , , 之后您便可以看到相应的字符显示“你”。请按  后按数字键来选定“你”。

使用 abc 模式

使用  至  输入文本。

- 按标示为所需字母的按键：
 - ▶ 按一次输入第一个字母。
 - ▶ 按两次输入第二个字母。
 - ▶ 依次类推。
- 要插入空格，按  一次。要删除字母，按 。按住  清空显示屏。

有关可使用字母数字键输入的字符，请参阅下表了解更多信息。

按键	按顺序显示的字符	
	大写	小写
 	.,?!:0!/. 0_!、 ‘	.,?!:0!/. 0_!、 ‘
 	A B C 2	a b c 2
 	D E F 3	d e f 3
 	G H I 4	g h i 4
 	J K L 5	j k l 5
 	M N O 6	m n o 6
 	P Q R S 7	p q r s 7
 	T U V 8	t u v 8
 	W X Y Z 9	w x y z 9
 	空格键 0	空格键 0

备注

- ▶ 分配到按键的字符及其出现顺序取决于使用输入法的语言。上表提供了适用于abc语言的字符设置。

使用123（数字）模式

使用 123 模式，您可以在信息中输入数字（例如电话号码）。

使用符号模式

使用符号模式，您可以输入各种符号或特殊字符。要输入符号，请选择“选项”>“插入”>“符号”。您也可以按 ，使用导航键和数字键选择所需的符号。

呼叫中菜单

您的手机提供许多可以在呼叫期间使用的控制功能。要在呼叫期间访问这些功能,按左软键[选项]。

呼叫期间

在手机屏幕上,在呼叫期间显示的菜单与在待机模式中显示的默认主菜单不同,下面对这些选项进行说明。

拨打第二个电话(需网络支持)

您可以在通话画面上直接输入您要拨打的第二个电话,或者您也可以按选项选择拨打电话。

在两通话间切换

要在两个呼叫之间切换,按  或左软键,然后选择切换。



接听来电

当您在通话过程中有来电,手机也会提醒您。听筒会发出提示音,显示屏会显示第二个来电正在等待中。该功能被称为呼叫等待,只有在您的网络支持它时才可用。

要获取有关如何启动和关闭呼叫等待的详细信息,请参见呼叫等待(菜单 8.7)。

如果激活了呼叫等待功能,您可以按 ,从而保持第一个呼叫并应答第二个呼叫。

拒接来电

只需按  键,您可以拒接来电而不作应答。在呼叫期间,您可以通过按右软键或通过按 ,拒绝接听来电。

使用麦克风静音

在通话中,您可以按左软键然后选择静音将话筒静音。按[取消静音]可以将手机取消静音。将手机静音后,呼叫者就无法听到您讲话,但您仍可以听到对方讲话。

在呼叫期间打开双音多频音调



要在呼叫期间打开双音多频音调,按左软键,然后选择启动双音多频。可以使用同样方式关闭双音多频音调。双音多频音调允许您的手机使用自动电话交换台。

多方通话

通过多方通话服务，您能够与多个致电者同时通话（如果您的网络运营商支持此功能）。仅当您具有一个活动的呼叫及一个保持的呼叫时（已应答这两个呼叫），才可以建立多方通话。

一旦建立多方通话，则建立多方呼叫的用户可以添加、断开或分离（即从多方通话中撤出，但仍与您相连接）呼叫。所有这些选项均在“通话中”菜单中提供。在多方通话中最多可以与五位致电者通话。开始之后，您即可以控制多方通话，并且只有您能将致电者加入多方通话。

拨打第二个电话

当目前已处于呼叫中时，您可以拨打第二个电话。输入第二个号码并按  键。当连接第二个呼叫之后，第一个呼叫自动置于保持状态。您可以通过按  键，在两个呼叫之间切换。

启动多方通话

保持一个呼叫，并在一个呼叫处于活动状态时，按左软键，然后选择连接通话。

保持多方通话

要激活保持的各方通话，请按发送键。保持通话的其他用户不会断开。要返回多方通话模式，您可以再次按发送键，也可以按左软键[选项]，选择恢复通话。

向多方通话加入呼叫

要将呼叫加入现有的多方通话，按左软键，选择拨打电话，等接通后再从[选项]里选择连接通话。

在多方通话期间拨打私人电话

要与多方通话中的某个致电者进行私人电话，按左软键选择私人，在屏幕上显示所有致电者的号码中选择要进行私人通话的号码。其余的致电者置于保持状态。

结束多方通话

要结束多方通话，请按  键。您也可以通过按左软键选择通话结束来结束多方通话。

菜单功能概览

1. 信息
1.1 新信息
1.2 收件箱
1.3 电子邮箱
1.4 139邮箱
1.5 草稿箱
1.6 发件箱
1.7 已发送
1.8 模板
1.9 图释
1.0 设置
2. 我的文档
2.1 图像
2.2 视频
2.3 声音
2.4 游戏与应用
2.5 蓝牙文件
2.6 其他

2.7 外部存储器
2.8 播放列表
3. 多媒体
3.1 CMMB
3.2 摄像
3.3 照相
3.4 录音
4. 电话本
4.1 添加
4.2 查找
4.3 快速拨号
4.4 群组
4.5 服务号码
4.6 手机号码
4.7 设置
5. 游戏与应用
5.1 游戏与应用
5.2 设置

6. 管理器
6.1 日程表
6.2 任务
6.3 常规备忘录
6.4 私人备忘录
6.5 日期计算器
6.6 倒计时
6.7 设置
7. 工具
7.1 快速菜单
7.2 闹钟
7.3 计算器
7.4 世界时间
7.5 单位换算器
7.6 USIM卡应用

8. 通话管理
8.1 可视电话
8.2 通话记录
8.3 通话时间
8.4 呼叫转移
8.5 呼叫限制
8.6 固定拨号
8.7 呼叫等待
8.8 通话设置
9. 连接
9.1 蓝牙
9.2 同步服务
9.3 拨号网络
9.4 USB连接

* 情景模式
*.1 通用
*.2 静音
*.3 仅振动
*.4 户外
*.5 耳机
*.6 用户定义1
*.7 用户定义2
*.8 用户定义3
0. 设置
0.1 显示
0.2 日期和时间
0.3 输入法设置
0.4 网络
0.5 接入点
0.6 保密设置
0.7 省电模式

0.8 Language
0.9 内存状态
0.0 手机信息
0.* 恢复初始设置
#. 浏览器
#.1 主页
#.2 书签
#.3 已保存页面
#.4 转至 URL
#.5 保密设置
#.6 设置

信息 [菜单 1]

新信息

菜单 1.1

文本信息 (菜单 1.1.1)

1. 直接在“收件人”字段中输入号码或从电话本中搜索号码。

“收件人”字段中的选项菜单

- ▶ **添加收件人:** 您可以从您的电话本添加收件人。
 - ▶ **发送信息:** 选择此功能发送信息。
 - ▶ **保存到草稿箱:** 将信息保存到草稿箱。
 - ▶ **取消:** 选择此选项以取消编辑。
2. 向下按操纵键显示另一个“收件人”字段，您可以在其中输入号码。（您最多可以输入 10 个号码）
 3. 向下按操纵键，光标将移到“信息”字段。
 4. 在“信息”字段中输入您的信息。

“信息”字段中的选项菜单

- ▶ **插入:** 您可以执行以下操作：
 1. **新幻灯片:** 可以添加新幻灯片。
 2. **符号:** 您可以插入符号。

3. **模板:** 选择一个模板后，按“确定”。选定的模板将被插入到“信息”窗口中。
4. **图释:** 您可以插入图释。
5. **电话本:** 您可以添加存储在电话本中的姓名、号码或姓名&号码。
6. **图像:** 您可以插入图像。（每个幻灯片一个图像）
7. **视频:** 您可以插入视频剪辑。（每个幻灯片一个视频剪辑）
8. **声音:** 您可以插入声音文件。（每个幻灯片一个声音）。
9. **新图像:** 此时将打开相机模式，您可以拍照。此时照片将被插入到信息窗口中。（每个幻灯片一张图片）
0. **新视频:** 此时将打开摄像机模式，您可以录制视频。录制的视频将插入到信息中。（每个幻灯片一个视频剪辑）
- *. **新声音:** 此时将打开录音模式，您可以录制声音。录制的声音将插入到信息中。（每个幻灯片一个声音）。
- #. **抄送/主题:** 选择此选项插入抄送或主题。

备注

- ▶ 在文本信息中，插入图像、声音、视频剪辑、抄送或主题，屏幕将更改为多媒体信息屏幕。
 - ▶ **发送信息：**选择此功能发送创建的信息。
 - ▶ **保存到草稿箱：**将您编辑的信息保存到草稿箱中。
 - ▶ **T9语言输入法：**选择所需的输入法模式。
 - ▶ **添加简拼新词：**您可以添加并保存自编的新词汇。
 - ▶ **取消：**选择此选项以取消编辑。
5. 按右软键 [发送] 发送信息。信息将自动保存到“已发送”文件夹。如果消息未发送出去，它将被保存在发件箱中并标记为失败状态。

多媒体信息 (菜单 1.1.2)

您可以撰写并编辑包含文本、图像、视频和声音的信息。在“收件人”和“抄送”字段中，您可以分别输入最多 10 个号码。

1. 直接在“收件人”和“抄送”字段中输入号码或从电话本中搜索号码。
2. 在“主题”字段中输入信息主题。
3. 在“信息”字段中输入您的信息。

选项菜单

- ▶ **添加收件人（仅“收件人”/“抄送”字段）：**您可以从您的电话本添加收件人。
- ▶ **插入：**您可以执行以下操作：

信息

编辑

1. **新幻灯片：**可以添加新幻灯片。
 2. **符号：**您可以插入符号。
 3. **模板：**您可以插入一个保存在手机中的模板。选择一个模板后，按“确定”。选定的模板将被插入到“信息”窗口中。
 4. **图释：**您可以插入图释。
 5. **电话本：**您可以添加存储在电话本中的姓名、号码或姓名&号码。
 6. **文本签名：**如果文本签名设置为开，您可以在多媒体信息中插入文本签名。
 7. **图像：**您可以插入图像。（每个幻灯片一个图像）。
 8. **视频：**您可以插入视频剪辑。（每个幻灯片一个视频剪辑）
 9. **声音：**您可以插入声音文件。（每个幻灯片一个声音）。
 0. **新图像：**此时将打开相机模式，您可以拍照。此时照片将被插入到信息窗口中。（每个幻灯片一张图片）。
 - *. **新视频：**此时将打开摄像机模式，您可以录制视频。录制的视频将插入到信息中。（每个幻灯片一个视频剪辑）
- #. **新声音：**此时将打开录音模式，您可以录制声音。录制的声音将插入到信息中。（每个幻灯片一个声音）。
- ▶ **发送信息：**选择此功能发送创建的信息。
 - **现在：**您可以立即发送信息。
 - **稍后：**配置信息的延迟时间。多媒体信息中心将在到达延迟时间后发送信息。
 - ▶ **保存到草稿箱：**您可以将您编辑的信息保存到草稿箱中。
 - ▶ **预览：**预览您编辑的多媒体信息。
 - ▶ **查看对象：**您可以查看插入的图像、声音或视频（此菜单只有插入图像、声音或视频时才出现）。
 - ▶ **设置幻灯片：**您可以配置幻灯片持续时间、文本颜色以及每张幻灯片的背景色。
 - ▶ **删除：**您可以删除插入的图像、声音或视频（此菜单只有插入图像、声音或视频时才出现）。
 - ▶ **T9语言输入法：**选择所需的输入法模式。
 - ▶ **添加简拼新词：**您可以添加并保存自编的新词汇。
 - ▶ **取消：**选择此选项以取消编辑。

备注

- ▶ “收件人、抄送、主题和信息”字段中的选项菜单会有所不同。
4. 按右软键 [发送] 发送信息。信息将自动保存到“已发送”文件夹。如果消息未发送出去，它将被保存在发件箱中并标记为失败状态。

电子邮件 (菜单 1.1.3)

要发送/接收电子邮件，您应先设置电子邮件帐户。

1. 在“收件人”、“抄送”、“密送”字段中输入收件人的电子邮件地址。您可以按  搜索联系人。
2. 将光标移到“主题”字段，然后输入主题。
3. 您可以将光标移到“信息”字段来输入信息内容。
4. 使用左软键 [选项]，您可以使用以下功能。

- ▶ **插入：**选择此菜单插入特殊符号、模板和电话本等。
 - ▶ **预览：**您可以先预览创建的电子邮件，然后再发送。
 - ▶ **发送信息：**发送创建的电子邮件。
 - ▶ **保存到草稿箱：**您可以将您编辑的电子邮件保存到草稿箱中。
 - ▶ **查看附件：**显示附加的文件。（添加了附件后，此项方可用。）
 - ▶ **T9语言输入法：**选择所需的输入法模式。
 - ▶ **添加简拼新词：**您可以添加并保存自编的新汇词。
 - ▶ **设置邮件优先级：**您可以配置要发送的电子邮件的优先级。
 - ▶ **取消：**退出电子邮件编辑器。
5. 完成电子邮件撰写后，按右软键 [发送] 发送电子邮件。

信息

收件箱

菜单 1.2

1. 您可以查看保存的信息。选择一条信息，然后按 **查看信息**。
2. 您可以通过向左/向右移动操纵键查看上一条或下一条信息。
3. 要查看多媒体信息，请在信息通知视图屏幕中选择“接收”。这样文件即会被传送，您可以在收到信息后查看文件。

使用收件箱中的左软键 [选项]，您可以使用以下功能。

- ▶ **回复：**您可以回复信息给发信人。
- ▶ **转发：**转发选定的信息。
- ▶ **查看：**查看选定的信息。
- ▶ **新信息：**您可以撰写新的文本信息、多媒体信息或电子邮件。
- ▶ **拨打视频电话：**您可以拨打视频电话。
- ▶ **保存到电话本：**保存发件人的号码。
- ▶ **标记/取消标记：**您可以选择一个或多个信息以执行“删除多个”操作。
- ▶ **过滤器：**按所需的信息类型显示信息。

- ▶ **删除：**删除当前信息。
- ▶ **复制：**您可以将信息复制到手机或 USIM 卡中。
- ▶ **移动：**您可以将信息移动到手机或 USIM 卡中。
- ▶ **信息：**您可以查看信息类型、日期和时间等。

备注

- ▶ 信息类型不同，选项菜单可能会有所不同。

电子邮箱

菜单 1.3

查看电子邮件信息列表

1. 选择“电子邮箱”，然后按“确定”键查看收到的电子邮件列表。
2. 使用“读取”键，您可以从选定帐户的电子邮件服务器上提取新电子邮件列表。
3. 在电子邮件列表中，您可以通过使用 [选项] 键使用以下功能。
 - ▶ **回复：**为选定的电子邮件创建回复内容。
 - ▶ **转发：**将选定的电子邮件信息转发给另一个电子邮件地址。
 - ▶ **查看：**选择此选项查看电子邮件。
 - ▶ **读取：**读取新的电子邮件信息。
 - ▶ **新信息：**创建新信息。
 - ▶ **保存到电话本：**将发件人的地址保存到“电话本”中。
 - ▶ **标记/取消标记：**使用标记/取消标记选项。
 - ▶ **设为已读/未读：**您可以将选定电子邮件设为已读或未读。
 - ▶ **删除：**删除电子邮件。删除的电子邮件暂时保存在“垃圾箱”中。
 - ▶ **信息：**查看有关电子邮件的信息，例如：大小、类型、日期、时间。

查看电子邮件信息

1. 选择收到的电子邮件之一，按  接收电子邮件内容。
2. 收到的电子邮件的内容会自动显示在“视图”屏幕上。
3. 在“电子邮件视图”屏幕中，您可以通过使用 [选项] 键选择以下功能。
 - ▶ **回复：**为选定的电子邮件信息创建回复内容。
 - ▶ **转发：**将选定的电子邮件信息转发给另一个电子邮件地址。
 - ▶ **保存到电话本：**将发件人的地址保存到“电话本”中。
 - ▶ **新信息：**创建新信息。
 - ▶ **提取：**从电子邮件信息中提取号码、电子邮件地址或网址。
 - ▶ **查看附件：**显示附加的文件。
 - ▶ **删除：**删除电子邮件。删除的电子邮件暂时保存在“垃圾箱”中。
 - ▶ **查看收件人地址：**显示收件人和抄送的电子邮件地址。
 - ▶ **信息：**查看有关电子邮件的信息，例如：大小、类型、日期、时间等。

信息

139邮箱

菜单1.4

139邮箱是移动推出的具有多项移动增值服务的电子邮箱业务，提供手机即时收发邮件功能。

使用[确定]选择139邮箱，按右软键[进入]，可以选择开始使用139邮箱和开通企业手机邮箱。您开通此业务后可以通过139邮箱发送和接收邮件。

在邮件文件夹列表中，按左软键[选项]，您可以使用以下功能。

- ▶ **暂停邮件接收：**恢复邮件接收时不收取暂停期间邮件。
- ▶ **帐户申请：**可申请开始使用139邮箱和开通企业手机邮箱。
- ▶ **删除帐户：**删除当前帐户及全部邮件。
- ▶ **重置系统：**清除全部帐户和邮件数据。

进入邮件文件夹，按右软键[读取]，查看是否有新邮件。

按左软键[选项]，可使用以下功能。

- ▶ **回复：**回复邮件。
- ▶ **转发：**可以直接转发或修改后转发。
- ▶ **查看：**查看邮件内容。
- ▶ **读取：**读取是否有新邮件。

- ▶ **新信息：**撰写文本信息、多媒体信息或电子邮件。
- ▶ **保存到电话本：**保存发件人的号码。
- ▶ **标记/取消标记：**您可以选择一个或多个邮件以执行“删除多个”操作。
- ▶ **设为已读/设为未读：**更改邮件的状态。
- ▶ **删除：**删除选定的邮件。
- ▶ **信息：**您可以查看邮件类型、日期和时间等。

草稿箱

菜单 1.5

您可以查看保存的信息。使用左软键 [选项]，您可以使用以下功能。

- ▶ **编辑：**您可以编辑信息。
- ▶ **发送信息：**发送选定的信息。
- ▶ **新信息：**您可以撰写新的文本信息、多媒体信息或电子邮件。
- ▶ **拨打视频电话：**您可以拨打视频电话。
- ▶ **标记/取消标记：**您可以选择一个或多个信息以执行“删除多个”操作。
- ▶ **过滤器：**按所需的信息类型显示信息。

- ▶ **删除：**删除选定的信息。
- ▶ **信息：**您可以查看信息类型、日期和时间等。

发件箱

菜单 1.6

此菜单允许您查看正在发送或发送失败的信息。

1. 选择一条信息，然后按  查看信息。
2. 使用左软键 [选项]，您可以使用以下功能。

[适用于发送失败的信息]

- ▶ **重新发送：**重新发送选定的信息。
- ▶ **保存到草稿箱：**您可以将此信息保存到草稿箱中。
- ▶ **新信息：**您可以撰写新的文本信息、多媒体信息或电子邮件。
- ▶ **拨打视频电话：**您可以拨打视频电话。
- ▶ **删除：**删除当前信息。
- ▶ **信息：**您可以查看信息类型、日期和时间等。

已发送

菜单 1.7

显示已发送的信息。

使用左软键 [选项]，您可以使用以下功能。

- ▶ **回复：**您可以回复信息给发件人。
- ▶ **转发：**转发选定的信息。
- ▶ **查看：**查看选定的信息。
- ▶ **编辑：**您可以编辑选定的信息。
- ▶ **新信息：**您可以撰写新的文本信息、多媒体信息或电子邮件。
- ▶ **拨打视频电话：**您可以拨打视频电话。
- ▶ **保存到电话本：**保存收件人的号码。
- ▶ **标记/取消标记：**您可以选择一个或多个信息以执行“删除多个”操作。
- ▶ **过滤器：**按所需的信息类型显示信息。
- ▶ **删除：**删除当前信息。
- ▶ **复制：**您可以将信息复制到手机或 USIM 卡中。
- ▶ **移动：**您可以将信息移动到手机或 USIM 卡中。
- ▶ **信息：**您可以查看信息类型、日期和时间等。

信息

备注

- ▶ 信息类型不同，选项菜单可能会有所不同。

模板

菜单 1.8

您可以使用左软键 [选项] 添加、查看、编辑和删除经常使用的常用短语。

图释

菜单 1.9

您可以使用左软键 [选项] 添加、查看、编辑或删除图释。

设置

菜单 1.0

文本信息 (菜单 1.0.1)

1. **短信中心：**编辑短信中心的地址（建议您不要随意更改默认地址）。
2. **状态报告：**启用此选项，您可以验证信息是否已成功发送。
3. **有效期：**此网络服务允许您设置信息在信息中心存储的期限。

多媒体信息 (菜单 1.0.2)

1. **状态报告：**您可以选择“打开”或“关闭”请求报告和允许报告。
2. **阅读回复：**您可以选择“打开”或“关闭”请求回复和允许回复。
3. **优先级：**您可以选择信息优先级（低、中或高）。
4. **有效期：**此网络服务允许您设置信息在信息中心存储的期限。
5. **幻灯片持续时间：**此菜单使您能够在创建信息时设置每个幻灯片的显示时间。
6. **多媒体信息中心：**允许您配置网络信息，以发送多媒体信息。

电子邮件 (菜单 1.0.3)

1. **允许回复电子邮件：**您可以选择“打开”或“关闭”。
2. **请求回复电子邮件：**您可以选择“打开”或“关闭”。
3. **读取间隔：**您可以为自动检索时隙选择“关闭”、“15 分钟”、“30 分钟”或“1 小时”、“2 小时”、“4 小时”或“8 小时”。

4. **包含转发和回复的消息：**您可以选择“打开”或“关闭”。
5. **电子邮件帐户：**此菜单允许您编辑、删除或添加电子邮件帐户。

创建新的电子邮件帐户

1. 从“电子邮件帐户”菜单选项中选择“添加”。
2. 需要配置以下项目。

标题	输入标题。
用户名	输入电子邮件帐户的用户名。
密码	输入电子邮件帐户密码。
电子邮件地址	输入帐户的电子邮件地址。
回复电子邮件地址	输入用于回复电子邮件的电子邮件地址。
发送邮件服务器	输入发送电子邮件服务器。
接收邮件服务器	输入接收电子邮件服务器。
SMTP 端口号	输入邮件服务器端口号。一般情况下，SMTP（发送邮件服务器的端口号）为 25。
接收服务器端口	输入邮件服务器端口号。一般情况下，输入邮件服务器端口号为 110（POP3）或 143（IMAP4）。

最大接收字节数	选择电子邮件最大接收大小。允许的最大接收大小不超过 500KB。
邮箱类型	选择电子邮件邮箱类型。
SSL加密	选择开或关SSL加密。
保存至服务器	使用 <input checked="" type="radio"/> 。确定是否在接收服务器上保留邮件副本。当邮箱类型设置为 IMAP4 时，将始终在服务器上保留邮件副本。
保存已发送邮件至	选择是否保存已发送邮件（当邮箱类型设置为 IMAP4 时）。当邮箱类型设置为 POP3 时，已发送邮件将始终保存在手机上。
接入点	选择要连接到 Internet 的接入点。
自动读取	选择是否自动读取电子邮件。
SMTP 认证	选择是否进行SMTP认证。
APOP 安全登录	决定是否激活 APOP 安全登录。当邮箱类型为 IMAP4 时，APOP 安全登录将始终设置为“关”。

3. 按右软键 [完成] 完成电子邮件帐户配置。

信息

备注

- ▶ 取决于您的服务提供商, 有关项目可以设置为默认值。

文本签名 (菜单 1.0.4)

发送多媒体信息或电子邮件时您可以设置自己的签名。

语音邮件 (菜单 1.0.5)

您可以激活、添加、编辑、查看或删除语音邮件中心。

如果您的网络服务提供商支持此功能, 则可接收语音邮件。

备注

- ▶ 默认语音邮件不可以编辑和删除。

服务信息 (菜单 1.0.6)

您可以配置服务信息接收选项。

信息服务 (菜单 1.0.7)

- ▶ **小区广播:** 您可以设置开 / 关小区广播。
- ▶ **频道:** 您可以添加或编辑频道等。
- ▶ **语言:** 您可以选择所需语言。随后小区广播信息将以您选定的语言显示。

我的文档 [菜单 2]

图像

菜单 2.1

选定一个图像后，按左软键 [选项] 将出现以下选项：

- ▶ **查看：**您可以查看选定的图片。
- ▶ **新建文件夹：**您可以在当前选定的文件夹内创建一个新文件夹。
- ▶ **发送：**您可以通过多媒体信息、电子邮件或蓝牙发送选定的图像。
- ▶ **建立 GIF 动画：**您可以使用不同的照片创建 GIF 动画文件。
- ▶ **文件：**您可以对文件进行移动、复制等。
- ▶ **删除：**删除所选图像。
- ▶ **标记/取消标记：**使用“标记”功能，您可以发送、删除、移动和复制多个文件。
- ▶ **屏幕主题：**您可以将图像设置为屏幕主题。
- ▶ **幻灯片显示：**以幻灯片的方式显示图像。
- ▶ **排序方式：**您可以按名称、日期或类型对文件进行排序。
- ▶ **列表视图/网格视图：**您可以以列表视图或网格视图查看图像。
- ▶ **内存状态：**您可以查看存储器状态（手机内存和外部存储器）。

备注

- ▶ 图像菜单中每个文件夹中文件的子菜单可能会有所不同。

视频

菜单 2.2

使用视频列表中的左软键 [选项]，您可以使用以下选项。

- ▶ **播放：**播放视频。
- ▶ **新建文件夹：**您可以新建一个文件夹。
- ▶ **发送：**您可以通过多媒体信息、电子邮件或蓝牙发送选定的视频剪辑。
- ▶ **文件：**您可以对文件进行移动、复制等。
- ▶ **删除：**删除选定的视频文件。
- ▶ **标记/取消标记：**使用“标记”功能，您可以发送、删除、移动和复制多个文件。
- ▶ **排序方式：**您可以按名称、日期或类型对文件进行排序。
- ▶ **列表视图/网格视图：**以列表视图或网格视图显示视频文件。
- ▶ **内存状态：**显示存储器状态（手机内存和外部存储器）。

我的文档

声音

菜单 2.3

“声音”文件夹由用于下载铃声、默认声音和录音的文件夹组成。

游戏与应用

菜单 2.4

在此菜单中，您可以选择手机证券和飞行等。还可以管理手机中安装的 Java 应用程序。

蓝牙文件

菜单 2.5

使用蓝牙接收的文件保存在此文件夹中。

其他

菜单 2.6

除图像、声音、视频、游戏和应用程序以外的其他文件都保存在此文件夹。

外部存储器

菜单 2.7

此菜单允许您查看图像、视频、声音及其他文件。

播放列表

菜单 2.8

此选项允许您查看保存的音频/视频文件列表。您可以添加保存在您的手机或存储卡中的音频/视频文件。添加完成后，按左软键 [选项] 显示以下菜单项。

- ▶ **播放：**播放选定的音频/视频文件。
- ▶ **添加：**您可以从音频/视频列表中添加新文件。
- ▶ **编辑：**您可以编辑选定的音频/视频文件。
- ▶ **删除：**删除选定的文件。
- ▶ **全部删除：**删除所有存储的音频/视频文件。
- ▶ **重命名：**您可以重命名选定的音频/视频文件。

多媒体 [菜单 3]

CMMB

此应用程序使您能够收看电视。

您也可以在手机待机模式下按“左软键”进入电视。

备注：收看电视前请拔出CMMB天线。

菜单 3.1

多媒体

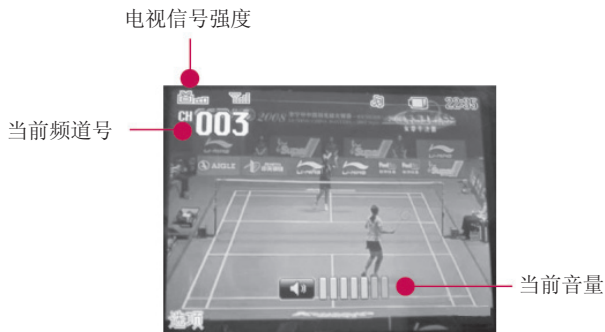

在播放画面，按左软键“选项”您可以对电视进行电视向导、静音、亮度和退出设置。

多媒体

电视 (菜单3.1.1)

收看电视节目。

收音机 (菜单3.1.2)

您可以转到喜爱的电台并收听无线广播。

自动搜索 (菜单3.1.3)

自动进行全频搜索。

手动搜索 (菜单3.1.4)

对用户选定的频点进行搜索。

CMMB城市频道列表 (菜单3.1.5)

您可以选择列表中城市的频点观看电视。

CMMB信息 (菜单3.1.6)

CMMB版本信息。

- ▶ CA卡号：插入CMMB电视卡显示对应的卡号。
- ▶ 清空频道：清空搜索到的所有频道。
- ▶ 播放器皮肤：可以更改播放器皮肤。
- ▶ CMMB软件版本：查看CMMB软件版本。
- ▶ CMMB硬件版本：查看CMMB硬件版本。

摄像

此应用程序使您能够录制视频剪辑。

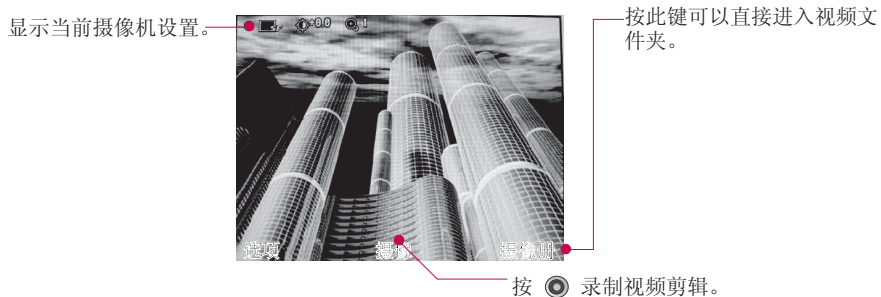



1. 按左软键“选项”您可以对摄像机进行设置。如下所示：
 - ▶ 通过向左/向右移动操纵键在选项菜单间移动。
 - ▶ 通过向上/向下移动操纵键选择所需值，然后按操纵键确认选择。

多媒体

质量	超精细, 精细, 标准
闪光灯	关, 常亮, 摄像时
缩放	x1, x2 调节图像大小。
亮度	从 -2 至 +2, 增量为 0.5。级别越高, 屏幕越亮。
白平衡	允许您根据环境更改设置。自动、日光、阴天、阴影、荧光灯
夜间模式	选择“开”, 在夜晚您可以拍摄出更好的视频。
效果	无、黑白、反色、棕褐色
切换摄像头	您可以切换摄像头(内部或外部)。
时长	选择所需的录制时间。多媒体信息、30 秒、1 分钟、2 分钟、5 分钟
存储	选择存储位置: 内置或外置。

声音	决定是否要录制声音。
大小	320x240, 176x144, 128x96

2. 完成所有设置后, 按右软键 [关闭]。
3. 将摄像机对准要录制的物体, 然后按  开始录制。按  停止录制。
4. 按  保存视频剪辑。视频将保存在“我的文档”中的“视频”文件夹中。
按右软键 [发送], 您可以直接通过多媒体信息、电子邮件或蓝牙发送视频剪辑。

照相

菜单 3.3

此应用程序使您能够拍摄照片。

显示当前相机设置。

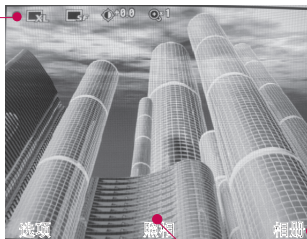

按此键可以直接进入图像文件夹。



按  拍照。

1. 按左软键“选项”您可以对相机进行设置，如下所示：
 - ▶ 通过向左/向右移动操纵键在选项菜单间移动。
 - ▶ 通过向上/向下移动操纵键选择所需值，然后按操纵键确认选择。

多媒体

大小	2048x1528, 1600x1200, 1024x768, 320x240, 电话本
质量	超精细, 精细, 标准
闪光灯	关, 常亮, 照相时
连续拍照	1张、3张、6张、9张 (连拍张数取决于照片大小)
缩放	用于调节图片大小。
亮度	从 -2 至 +2, 增量为 0.5。级别越高, 屏幕越亮。
白平衡	允许您根据环境更改设置。自动、日光、阴天、阴影、闪光灯
夜间模式	选择“开”, 在夜晚您可以拍摄出更好的照片。
相框拍摄	拍照时, 您可以在相框中进行选择。(仅适用于 320x240 大小)



定时器	允许您选择延迟时间 (无、3秒、5秒、10秒)。手机将会在指定的时间之后拍照。
效果	无、黑白、反色、棕褐色
切换摄像头	您可以切换相机镜头: 内部或外部。
快门声音	选择所需的快门声音。
存储	选择存储位置: 内置或外置。
镜像	选择“开”, 您可以激活镜像效果。

2. 完成所有设置后, 按右软键 [关闭]。
3. 将相机对准要拍摄的物体, 然后按 .
4. 按  保存照片。照片将保存在“我的文档”中的“图像”文件夹中。按右软键 [发送], 您可以直接通过多媒体信息、电子邮件或蓝牙发送照片。

录音

菜单 3.4

您可以录制语音备忘录。

1. 按  开始录音。开始录音后，录制时间将显示在 LCD 屏幕上。要取消录音，请按右软键 [取消]。
2. 要结束录音，按 。录制的文件将保存在“我的文档”中“声音”的“录音”文件夹中。
3. 按左软键 [选项] 可以进行操作。

电话本 [菜单 4]

添加

菜单 4.1

您可以使用该功能来添加电话本条目。选择您想使用的内存：手机或 USIM 卡。如果选择手机，您可以输入新联系人的姓名、不同电话号码和电子邮件地址。您也可以将联系人分配给群组等。

查找

菜单 4.2

在电话本列表中查找联系人。
您可以向所选联系人发送信息、发送名片等。

快速拨号

菜单 4.3

您可以为姓名列表条目指定按键2-9中的任一按键。在待机模式下可长按此键可直接呼叫。

群组

菜单 4.4

手机内存中有 4 个默认群组：家人、朋友、同事和同学。您可以添加群组、设置群组铃声等。

服务号码

菜单 4.5

您可以拨打您的服务提供商所提供的服务号码。

手机号码

菜单 4.6

(取决于USIM卡)

您可以存储并查看自己的 USIM 卡号码。

设置

菜单 4.7

显示数据 (菜单 4.7.1)

您可以设置电话本显示数据的方式。

显示图像 (菜单 4.7.2)

选择是否要显示图像。

多项复制 (菜单 4.7.3)

您可以将联系人从手机内存复制到 USIM 卡或从 USIM 卡复制到手机内存。

多项移动 (菜单 4.7.4)

您可以将联系人从手机内存移动到 USIM 卡或从 USIM 卡移动到手机内存。

全部删除 (菜单 4.7.5)

您可以删除USIM卡或手机中的所有条目。

内存信息 (菜单 4.7.6)

允许您查看电话本的每个存储器状态。

查找设置 (菜单4.7.7)

您可以选用全拼查找、首字母查找或者数字查找。

游戏与应用[菜单 5]

本手机支持 Java™，因此，您可以下载游戏并在手机上玩游戏。

备注

- ▶ 下载游戏时，可能会产生额外费用。有关详细信息，请与您的服务提供商联系。

游戏与应用

菜单 5.1

在此菜单中，您可以选择手机证券、音乐随身听和飞信。还可以管理手机中安装的 Java 应用程序。

设置

菜单 5.2

您可以设置下载应用程序的网络设定。

管理器 [菜单 6]

日程表

菜单 6.1

如果日程表默认视图设置为月视图，则当您进入这一功能表，会有一个日历显示出来。

在您更改日期后，日历会按照该日期更新。方形光标也将标示于该日期上。如果日历上左上方有小三角形，表示当天已设定日程表。如果您已设定提示，手机将发出提示音。

您可以通过按 [选项]，进行添加日程表等。

任务

菜单 6.2

您可以查看、编辑或添加任务等。任务按优先级顺序显示。

常规备忘录

菜单 6.3

使用常规备忘录管理功能，您可以查看和编辑保存的常规备忘录内容，也可以添加新常规备忘录。

私人备忘录

菜单 6.4

要添加、查看或删除私人备忘录，您需要输入安全密码。

日期计算器

菜单 6.5

1. 进入“日期计算器”菜单。
2. 输入计算日期的开始时间。
3. 输入之后的天数，会显示您要计算的日期。
4. 按右软键[重设]重新计算。

管理器

倒计时

菜单 6.6

要添加倒计时，按右软键[添加]，输入日期及备注，按右软键[完成]。

在倒计时列表中，按[选项]可对选定的倒计时进行操作。

设置

菜单 6.7

日程表

您可以设置日程表的显示方式。

内存信息

让您可以查看“管理器”菜单的各个内存状态。

全部清除

可以删除所有已保存的项目，您需要输入安全密码。

工具 [菜单 7]

快速菜单

菜单 7.1

快速菜单允许您将自己喜欢的项目添加到列表中。

- ▶ **添加：**在列表中选择 [空]，按右软键 [添加]。从菜单中选择项目，然后保存所需的菜单项目。
- ▶ **打开：**在已添加菜单项目的列表中，按左软键 [选项] 打开或  键，直接移到您所需的菜单。
- ▶ **编辑：**在已添加菜单项目的列表中，按右软键 [编辑] 或左软键 [选项]，从菜单中选择“编辑”，编辑已保存的菜单项目。
- ▶ **删除：**在已添加菜单项目的列表中，按左软键 [选项]，从菜单中选择“删除”，删除已保存的菜单项目。
- ▶ **全部删除：**在已添加菜单项目的列表中，按左软键 [选项]，从菜单中选择“全部删除”，删除所有添加的菜单项。
- ▶ **查看信息：**在已添加菜单项目的列表中，按左软键 [选项]，从菜单中选择“查看信息”，查看有关已添加菜单项目的实际位置信息。

闹钟

菜单 7.2

闹钟功能允许您设置多个不同的闹铃。

- ▶ **添加：**在闹钟中选择要配置的闹钟。如果没有闹钟，请按右软键 [添加]，添加新的闹钟。
- ▶ **设置/关闭闹钟：**使用导航键选择所需的设置时间模式。
- ▶ **输入闹钟时间：**通过指定“小时”和“分钟”值来输入所需的闹钟时间。如果时间格式设置为12小时，您必须通过按  键选择“上午”或“下午”。
- ▶ **选择重复模式：**使用导航键选择所需的重复模式。
- ▶ **选择铃声：**使用导航键选择要用于闹铃的铃声。
- ▶ **输入备忘录：**输入闹钟名称。
- ▶ **小睡列表：**选择小睡间隔时间。

工具

完成配置后，按右软键 [完成] 保存已更改的闹钟设置。

备注

- ▶ 即使手机已关机，闹钟仍可发挥功能。

计算器

菜单 7.3

计算器功能允许您进行加法、减法、乘法和除法等运算。您可使用数字键输入数字，并使用上、下、左、右导航键输入运算符。

您可以按  键输入小数点。

当您按  键时，字符将会依次删除。

世界时间

菜单 7.4

世界时间功能提供世界各地主要城市的时间信息。

1. 使用导航键或  [列表]，您可以查看所需国家/地区或城市的时间。
2. 您可以使用右软键 [设置] 选择所需的城市。

单位换算器

菜单 7.5

此功能用于将任一度量值换算成所需的单位。

共有 7 种单位可以换算：货币、面积、长度、重量、温度、体积和速度。

备注

- ▶ 您可以按  键输入小数。

USIM卡应用

菜单 7.6

通过此功能表您可以直接进入 USIM 卡应用的服务网站。根据USIM卡的不同，提供的服务也有所不同。

通话管理 [菜单 8]

可视电话

菜单 8.1

您可以设置拨打/接收视频电话的屏幕显示。

- ▶ **我的图像大小：**选择图像的显示大小。
- ▶ **我的图像位置：**选择要显示图像的位置。
- ▶ **隐藏我的图像：**确定是否要显示您的图像。
- ▶ **镜像：**选择打开或关闭镜像效果。
- ▶ **替代图像：**选择打开或关闭替代图像。
- ▶ **主叫回退设置：**可选择手动回退、自动回退和自动放弃。
- ▶ **被叫回退设置：**可选择手动回退和自动拒绝。
- ▶ **一次振铃：**打开或关闭一次振铃。
- ▶ **替代文件：**选择要替代的文件。

通话记录

菜单 8.2

未接来电 (菜单 8.2.1)

您可以查看未接来电。

已接来电 (菜单 8.2.2)

您可以查看已接来电。

已拨电话 (菜单 8.2.3)

您可以查看已拨电话。

全部通话 (菜单 8.2.4)

此菜单允许您查看最近的未接来电、已接来电、已拨电话的所有列表。

通话管理

通话时间

菜单 8.3

可查看来电和去电的通话时间长度。按左软键 [选项] 选择清除或全部清除。初始化要求您提供安全密码。

可以使用以下计时方式：

- ▶ **最后通话：**显示最后一次的通话时间长度。
- ▶ **已接来电：**显示接听电话的时间长度。
- ▶ **已拨电话：**显示拨出电话的时间长度。
- ▶ **全部通话：**显示上次计时器重设之后，所有通话时间长度。

呼叫转移

菜单 8.4

为语音和视频通话提供了“呼叫转移”菜单。要获取更多信息，请联系您的服务提供商。

语音来电

(菜单 8.4.1)

所有语音来电：无条件转移语音来电。

正在通话时：当手机正在通话时转移语音来电。

无人接听时：转移您没有应答的语音来电。

无网络或关机时：当手机关机或不在服务区时转移语音来电。

可视电话

(菜单 8.4.2)

所有可视电话：无条件转移所有可视电话。

正在通话时：当手机正在通话时转移可视电话。

无人接听时：转移您没有应答的可视电话。

无网络或关机时：当手机关机或不在服务区时转移可视电话。

全部取消 (菜单 8.4.3)

取消全部呼叫转移。

呼叫限制 菜单 8.5

为语音和视频通话提供了“呼叫限制”菜单。该功能需要呼叫限制密码才能启动。

语音来电 (菜单8.5.1)

所有拨出电话：您可以限制拨打所有语音电话；

拨出国际电话：限制拨打国际长途电话；

国际漫游时拨出电话：限制在国际漫游时拨出电话；

所有来电：您可以限制所有来电；

国际漫游时来电：您可以限制国际漫游时来电。

可视电话 (菜单8.5.2)

所有拨出电话：您可以限制拨打所有可视电话；

拨出国际电话：限制拨打国际长途电话；

国际漫游时拨出电话：您可以限制国际漫游时拨出可视电话；

所有来电：您可以限制所有来电；

国际漫游时来电：您可以限制国际漫游时来电。

全部取消 (菜单8.5.3)

您可以取消所有呼叫限制服务。

通话管理

固定拨号

菜单 8.6

（需USIM卡支持）

您可以限制电话号码的拨打。这些号码由PIN2码保护。

呼叫等待

菜单 8.7

（需网络而定）

- ▶ **激活：**如果激活该服务，您可以接收待接来电。
- ▶ **关闭：**关闭此服务。
- ▶ **查看状态：**查看呼叫等待的设置状态。

通话设置

菜单 8.8

拒接来电

（菜单 8.8.1）

您可以设置是否要拒接来电。

发送本机号码

（菜单 8.8.2）

（视网络和所申请的服务而定）

- ▶ **通过网络设置：**使用服务提供商默认的设置进行配置。
- ▶ **打开：**您可以将手机号码发送给对方，在接收方手机上将显示您的手机号码。
- ▶ **关闭：**在接收方手机上不会显示您的手机号码。

自动重拨 (菜单 8.8.3)

允许您设置当呼叫连接失败后是否进行自动重拨。

接听模式 (菜单 8.8.4)

允许您设置接听模式。您可以选择“按发送键”或“按任意键”。

分钟提示音 (菜单 8.8.5)

如果您选择“打开”，可以在通话期间通过每分钟间隔的蜂鸣声检查通话时间。

连接 [菜单 9]

蓝牙

菜单 9.1

QDID (Qualified Design Identifier) 为 B013713。

使用蓝牙，您可以与近距离的可兼容移动设备，外围设备和计算机直接通信，而无需任何连线。

本手机支持内置蓝牙连接，这样使其可与兼容的蓝牙手机，计算机应用程序等连接。

配对设备 (菜单9.1.1)

按  选择配对设备，打开蓝牙。

▶ 添加

1. 选择“添加”以在范围内搜索可连接的设备。
2. 如果要停止搜索，请按右软键 [停止]。
3. 列出将显示所有搜索到的设备。

通过按 ，选择所需的设备，然后输入密码。

▶ **指定简称：**重命名配对设备。

▶ 连接

1. 选择“连接”允许您激活蓝牙连接。
2. 如果要关闭与所选设备的连接，则选择“断开连接”。

备注

▶ 当与您的手机连接的设备是耳机时显示此选项。

▶ **删除：**选择“是”删除选定的设备。

▶ **全部删除：**选择“是”删除列表中的所有设备。

设置 (菜单9.1.2)

▶ **蓝牙状态：**使用导航键打开或关闭蓝牙。

▶ **可见性：**设置其他蓝牙设备是否可以搜索到您的手机。

▶ **手机名称：**您可以设置蓝牙设备的名称。

同步服务

菜单 9.2

您可以通过同步服务访问服务器上的电话本或日历（如果服务器支持）。

- > 连接
- > 日志
- > 服务器同步中心

拨号网络

菜单 9.3

您可以将您的手机与各种电脑连接和数据通信应用程序一起使用。选择用于数据连接的USB。

USB连接

菜单 9.4

您可以选择 USB 连接模式进行数据传输, 可使用PC同步和U盘。

情景模式 [菜单 *]

在“情景模式”中，您可以调节和自定义手机铃声，用于不同的事件，环境或群组。提供的情景模式包括：[通用]、[静音]、[仅振动]、[户外]、[耳机]、[用户定义 1]、[用户定义 2] 和 [用户定义 3]。选择所需的情景模式，然后按  激活情景模式。情景模式的“编辑”菜单以更改配置。对于每种情景模式，提供的可供编辑的选项列表不同。

提示方式

设置来电提示方式。您可以从下列选项进行选择：[响铃]、[振动]、[静音]、[振动加响铃]、[振动后响铃]、[最大铃声并振动]。

语音铃声

您可以为语音来电选择铃声。

VT铃声

您可以为视频来电选择铃声。

音量

选择铃声音量。

信息提示

选择信息的提示类型。

信息提示音

选择信息的提示音。

按键音效果

打开或关闭按键音。

按键音量

设置按键音的音量。

滑盖音效果

设置滑盖音的效果。

确认提示音

打开或关闭确认提示音。

开机音

打开或关闭开机音。

开机铃声

您可以选择开机过程中的铃声。

关机音

打开或关闭关机音。

设置 [菜单 0]

显示

菜单 0.1

屏幕主题 (菜单 0.1.1)

您可以设置要在主屏上显示的屏幕主题。

待机画面

- ▶ **屏幕墙纸：**您可以设置要在主屏上显示的图像。
- ▶ **显示项目：**您可以选择要在屏幕上显示的项目：日历及时钟、日程表、时钟、两地时钟或隐藏。
- ▶ **显示捷径图标：**决定是否要显示快捷方式图标。

拨出画面

您可以选择要在拨打某号码时显示的图像。

开机画面

您可以选择开机过程中显示的图像。

关机画面

您可以选择关机过程显示的图像。

背景灯 (菜单 0.1.2)

您可以分别设置屏幕和键区的背景灯持续时间和亮度。

开机问候语 (菜单 0.1.3)

选择“打开”后，将要求您编辑手机在开机过程中显示的文本。

日期和时间

菜单 0.2

您可以设置与日期和时间相关的功能。

时间 (菜单 0.2.1)

1. 从“日期和时间”列表中选择“时间”项，然后按 。
2. 使用导航键移到所需字段：“小时”、“分钟”、“秒”和“上午”“下午”字段。
(当您选择“12 小时”作为“时间格式”时)
3. 使用数字键输入小时、分钟和秒。
4. 向下滚动，通过将操纵键向左/向右移动来选择时间格式。
5. 向下滚动，选择整点报时：关闭、布谷鸟报时或敲钟报时。
6. 按右软键 [完成]。

日期 (菜单 0.2.2)

1. 从“日期和时间”列表中选择“日期”项，然后按 。
2. 使用数字键输入日期。
3. 通过将操纵键向左/向右移动来选择日期格式。
4. 按右软键 [完成]。

输入法设置

菜单 0.3

模糊拼音设置 (菜单 0.3.1)

您可以选择全部、z-zh、c-ch、s-sh、n-l、r-l、f-h、an-ang、en-eng、in-ing。

中文输入法 (菜单 0.3.2)

供您选择拼音、笔划、联想输入法。

设置

网络

菜单 0.4

选择网络 (菜单 0.4.1)

允许您设置选择网络为自动或手动。

网络模式 (菜单 0.4.2)

您可以选择所需的网络模式, 供您选择自动、3G和GSM900/1800。

首选列表 (菜单 0.4.3)

您可以查看首选网络列表。

接入点

菜单 0.5

此菜单将显示接入点列表。您可以使用“选项”菜单新建接入点、查看、删除或编辑网络设定。但是根据国家/地区不同, 您可能无法删除或编辑默认配置。

新建接入点

连接标题	为接入点网络设定名称。
连接方式	从列表中选择连接方式。 (默认为“UMTS”)
验证	从列表中选择验证。(默认为“无授权”)
用户名	信息由服务提供商提供。
密码	信息由服务提供商提供。
APN	访问网络的 APN 名称。信息由服务提供商提供。

▶ 按“完成”键保存新建接入点。

保密设置

菜单 0.6

设置PIN码 (菜单 0.6.1)

如果此选项设为“打开”，那么在您每次开机时会要求您输入 PIN 码。

备注

- ▶ 如果 3 次输入的 PIN 码均不正确将会导致 PIN 码失效。在这种情况下，您必须输入 PUK 码 (PIN 解锁密码)，然后重新配置 PIN 码。
- ▶ 您最多可以连续十次输入 PUK 码，如果您连续十次输错 PUK 码，您将无法解锁您的手机。这时您只能联系服务中心寻求帮助。

手机锁 (菜单 0.6.2)

您可以使用此功能防止他人未经授权使用您的手机。如果您将手机锁设定为开机时，则开机时手机将要求您输入安全密码。如果您将手机锁设定为更换 USIM 卡时，则当您更换 USIM 卡时，手机才要求您输入安全密码。您也可以选择立即锁定手机。

开机时： 开机时锁定手机。

更换 USIM 时： 如果更换了手机的 USIM 卡，将锁定手机。

立即： 立即锁定手机。

无： 停用锁定功能。

设置

更改密码 (菜单 0.6.3)

您可以更改 PIN 码、PIN2 码以及安全密码。

PIN 是 Personal Identification Number (个人识别码) 的缩写, 可用来防止未经授权的人使用您的手机。您可以更改访问密码: PIN码、PIN2码、安全密码。

1. 如果您想更改访问密码: PIN码、PIN2码、安全密码, 先输入当前密码然后按 [确定]。
2. 输入新的PIN码、PIN2码、安全密码, 然后确认。

自动键盘锁 (菜单 0.6.4)

启用了自动键盘锁功能后, 待机模式下如果您在选定的时间内不按任何键, 则键盘会自动锁定。

省电模式

菜单 0.7

选择是否要激活省电模式。

Language

菜单 0.8

您可以选择手机上文本显示的语言。此设定会影响到语言输入法。

内存状态

菜单 0.9

共用内存 (菜单 0.9.1)

查看手机共用存储器使用情况。

预留内存 (菜单 0.9.2)

查看手机预留内存的使用情况。

USIM 卡内存 (菜单 0.9.3)

此功能显示 USIM 卡的内存使用情况。

外部存储器 (菜单 0.9.4)

此功能显示外部存储卡的使用情况。

格式化外部存储器 (菜单 0.9.5)

选择此选项以格式化外部存储器。

手机信息

菜单 0.0

此功能将显示手机的 USIM 卡电话号码、型号和软件版本。

恢复初始设置

菜单 0.*

清空内存 (菜单 0.*.1)

选择此选项清除内存。您必须输入安全密码。

默认设置 (菜单 0.*.2)

选择此选项将手机重新设置为默认配置。您必须输入安全密码。

浏览器 [菜单 #]

主页

菜单 #.1

您可以启动网络浏览器并访问由服务提供商提供的网络服务的主页。

书签

菜单 #.2

您可以保存经常访问或喜爱的 URL。可对书签执行连接等操作。

添加新书签

1. 按右软键 [添加]。
2. 输入标题和相关的 URL 信息。
3. 按右软键 [完成] 保存。滚动到所需书签,按  或从“选项”菜单中选择“连接”。

已保存页面

菜单 #.3

通过此菜单可以查看您已保存的页面。

转至 URL

菜单 #.4

输入地址 (菜单 #.4.1)

您可以手动输入 URL 地址并访问相关网页。

- ▶ 要输入符号,请按右软键 [符号] 以显示符号表。
- ▶ 要切换输入模式,请按 。

最近访问的页面 (菜单 #.4.2)

显示最近浏览的页面。

保密设置

菜单 #.5

安全证书 (菜单 #.5.1)

显示安全证书列表。

清除会话 (菜单 #.5.2)

使用此选项可清除安全会话数据。

设置

菜单 #.6

您可以设置与Internet服务相关的网络设定等。

网络设定 (菜单 #.6.1)

按  选择相应的网络设定。您也可以添加新的网络设定。

字符编码 (菜单 #.6.2)

将浏览器默认字符集设为以下之一：

自动，英文 (ASCII)，英文 (ISO)，英文 (LATIN)，Unicode (UCS2 BE)，Unicode (UCS2 LE)，Unicode (UCS2 AUTO)，Unicode (UTF-16 BE)，Unicode (UTF-16 LE)，Unicode (UTF-16 AUTO)，Unicode (UTF-8)。

滚动速度 (菜单 #.6.3)

允许您通过选择要滚动的行数来设置滚动速度。从“1行”、“2行”、“3行”中选择一个。

显示图像 (菜单 #.6.4)

允许您设置在浏览过程中是否显示图像。

浏览器

缓存 (菜单 #.6.5)

如果选择“开”，则您已访问的信息或服务保存到手机的缓存中。

Cookies (菜单 #.6.6)

您可以设定您已访问的信息或服务是否保存到手机的Cookies中。

清空缓存 (菜单 #.6.7)

选择此选项清除所有缓存。

清空 Cookie (菜单 #.6.8)

选择此选项清除所有 Cookie。

配件

有多种配件适用于您的手机。您可以根据个人的通信要求选择这些配件。

充电器/数据套件

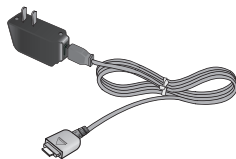

耳机

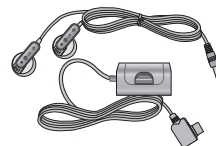

标准电池



外部存储器



CD

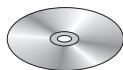

备注

- ▶ 务必使用正品 LG 配件。
- ▶ 仿冒品或替代品及非原厂配件可能会让您丧失保修权益。
- ▶ 不同地区提供的配件可能不同；如需要进一步查询有关情况，请与我们的地区服务公司或代理联系。

技术参数

技术参数

常规

产品名称: KD877

系统: GSM 900/ 1800, 3G

外部环境

最高温度: +55° C

最低温度: -10° C

浪潮乐金数字移动通信有限公司

地址：中国山东烟台开发区长江路228号

邮编：264006

电话：(0535) 611-8318

传真：(0535) 611-8317

http: // cn.lgmobile.com

http: //www.lge.com

