



PORTABL CD PLEJER I KASETOFON UPUTSTVO ZA KORISNIKE

MODELJ : LPC-M140/M140X

Molim vas, pažljivo pročitate ovo uputstvo pre nego pristupite radu s vašim uređajem.

Čuvajte ga za dalju informaciju.



Konstrukcija i specifikacije podležu izmeni bez upozorenja.

MP3
CD-R/RW

COMPACT
disc
DIGITAL AUDIO



Mere bezbednosti

	UPOZORENJE Opasnost od električnog udara Ne otvarati	
<p>Upozorenje: da biste smanjili opasnost od električnog udara, nemojte da otvarate uređaj (niti stražnji poklopac) Unutra nema delova koje korisnik ume da popravi Za pomoć se obratite kvalifikovanom kadru za usluge.</p>		

Objašnjenje grafičkih simbola:



Simbol munje sa strelicom u jednakostraničnom trouglu treba da upozori korisnika na prisustvo neizolovane opasne voltaže u proizvodu, koja bi mogla da bude dovoljno visoka da predstavlja opasnost od električnog udara za ljude.



Znak uzvika u jednakostraničnom trouglu treba da upozori korisnika na važne upute za korišćenje i održavanje proizvoda, koje se nalaze u priručniku koji se dobija uz proizvod.

UPOZORENJE

DA BI SE SMANJILA OPASNOST OD ZAPALJENJA ILI ELEKTRIČNOG UDARA, NEMOJTE DA IZLAŽETE APARAT KIŠI ILI VLAGI.

Da bi se izbegao električni udar, ne otvarajte aparat, Za pomoć se obratite isključivo kvalifikovanom kadru.

Aparat ne sme da bude izložen kapanju vode ili prskanju, i nikakvi predmeti koji sadrže tečnosti, kao što su vaze, ne smeju da stoje na aparatu.

Upozorenje:

Nemojte da instalirate opremu u ograničenom prostoru kao što su police za knjige i slično.

UPOZORENJE

Upotreba kontrolnih komandi, podešavanje ili primena procedura koje nisu izložene u ovom priručniku mogu da dovedu do opasnog izlaganja radijaciji.

Laserska komponenta u ovom proizvodu može da emituje radijaciju koja prevazilazi ograničenje za Klasu 1.

CAUTION: INVISIBLE LASER RADIATION WHEN OPEN AND INTERLOCKS DEFEATED. AVOID EXPOSURE TO BEAM.

VARNING: OSYNLIG LASERSTRÅLNING NÄR DENNA DEL ÄR ÖPPNAD STRÅLEN ÄR FARLIG.

Attention: Quand l'appareil est ouvert, ne pas s'exposer aux radiations invisibles du faisceau laser.

Unutra se nalazi sledeći natpis:

CLASS 1	LASER PRODUCT
KLASSE 1	LASER PRODUKT
LUOKAN 1	LASER LAITE
KLASS 1	LASER APPARAT
CLASSE 1	PRODUIT LASER

Ovaj CD plejer klasifikovan je kao CLASS 1 LASER proizvod. Oznaka sa natpisom CLASS 1 LASER PRODUCT nalazi se na spoljašnjoj strani aparata.

Ovaj je proizvod izraden u saglasnosti sa zahtevima radio interferencije EEC DIREKTIVE 89/336/EEC, 93/68/EEC i 73/23/EEC.

Sadržaj

UVOD

Mere bezbednosti	2
Sadržaj	3
Pre upotrebe	4
Mere bezbednosti	4
Informacije o diskovima	4
Primedbe o kasetama	4
Gornji panel/Prednji panel	5
Pogled zadnje strane/Displej	6

PRE KORIŠĆENJA

Napajanje	7
Priključak za kabal za naizmeničnu struju	7
Podešavanje voltaže (OPCIJA)	7
Stavljanje baterija	7
Audio podešavanje	7
Podešavanje jačine zvuka	7
Utičnica za slušalice	7



Uklanjanje starih aparata

1. Ako se na proizvodu nalazi simbol prekrižene kante za smeće, to znači da je proizvod u skladu sa evropskom smernicom 2002/96/EC.
2. Električni i elektronski proizvodi ne smeju se odlagati zajedno s komunalnim otpadom, već na posebna mesta koja je odredila vlada ili lokalne vlasti.
3. Ispravno odlaganje starog aparata sprečiće potencijalne negativne posledice za okolinu i zdravlje ljudi.
4. Detaljnije informacije o odlaganju starog aparata potražite u gradskom uredu, komunalnoj službi ili u prodavnici u kojoj ste kupili proizvod.

KORIŠĆENJE

Radio	8
Slušati radio	8
Podesiti na STEREO/MONO	8
Reprodukcija trake	8
Kasetofon	8
Pauza	8
Da zaustavite kasetofon	8
Brzo premotavanje unapred ili unazad	8
Reprodukcija CD-a	9
Puštanje CD	9
Pauza	9
Da ugastite CD	9
Da preskočite pesmu	9
Traženje pesme	9
Da ponovite muziku	9
Dugme +10	9
Snimanje	10
Osnovno snimanje	10
Sinhronizovano snimanje sa CD-a	10

INFORMACIJA

Specifikacije	11
---------------	----

O simbolima za objašnjenja

- Označava opasnost koja može da dovede do oštećenja uređaja ili da prouzrokuje neku drugu povredu.
- Ukazuje na posebne operativne osobine uređaja
- Saveti za lakše korišćenje

Pre upotrebe

Mere bezbednosti

Rukovanje uređajem

Kod transporta uređaja

Originalna kutija u koju je uređaj spakovan i ostali delovi pri pakovanju mogu da se iskoriste. U cilju maksimalne zaštite, ponovo spakujte uređaj onako kako je to učinjeno u fabrici.

Održavanje čiste površine

Nemojte da koristite isparljive tečnosti, kao što je sprej protiv insekata, blizu uređaja. Nemojte da ostavljate gumene ili plastične proizvode u dodiru sa uređajem na duže vreme.

Ostaviće tragove na površini.

Čišćenje uređaja

Čišćenje površine aparata

Koristite meku, suhu krpu. Ako je površina veoma prljava, koristite meku krpu lagano navlaženu sa rastvorom slabog deterdženta. Nemojte da koristite jaka sredstva, kao što je alkohol, benzin ili razređivač, jer mogu da oštete površinu uređaja.

Informacije o diskovima

Rukovanje diskovima

Nemojte da dodirujete donju stranu diska. Držite ivice diska tako da vam prsti ne dodiruju njegovu površinu. Nemojte da lepate papir ili selotejp na disk.

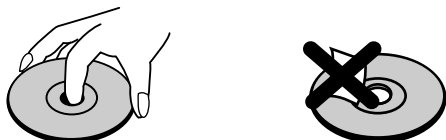

Čuvanje diskova

Posle slušanja, vratite disk u njegov omot.

Nemojte da izlažete disk sunčevoj svetlosti ili izvoru toplote i ne ostavljajte ga u parkiranim kolima koja su izložena suncu, jer može da dođe do velikog povišenja temperature u kolima.

Čišćenje diskova

Otisci prstiju i prašina na diskovima mogu da prouzrokuju loš kvalitet slike i izobličen zvuk. Pre upotrebe, očistite disk čistom krpom. Čistite disk od centra ka ivicama.

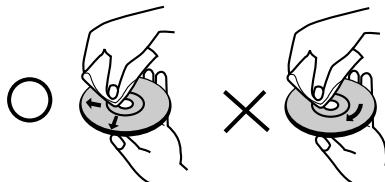

Nemojte da koristite jaka sredstva rastvaranja kao što su alkohol, benzin, razređivač, komercijalna sredstva za čišćenje ili anti-statični sprej namenjen analognim gramofonskim pločama.

Primedbe o kasetama

Sprečavanje snimanja

Uklanjanje plastičnog umetka (umetaka) na kaseti (malim šrafcišerom) će sprečiti da se kasetna slušajno izbrise.

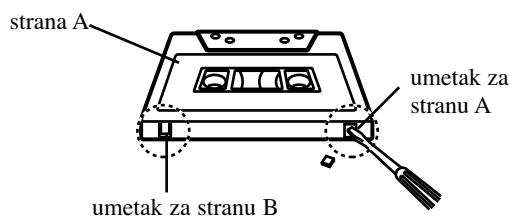

Da biste ponovo snimali, pokrijte rupu od umetka lepljivom izolacionom trakom.

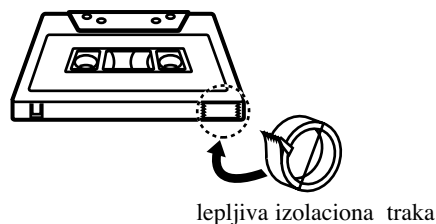

Gornji panel/Prednji panel

Gornji panel

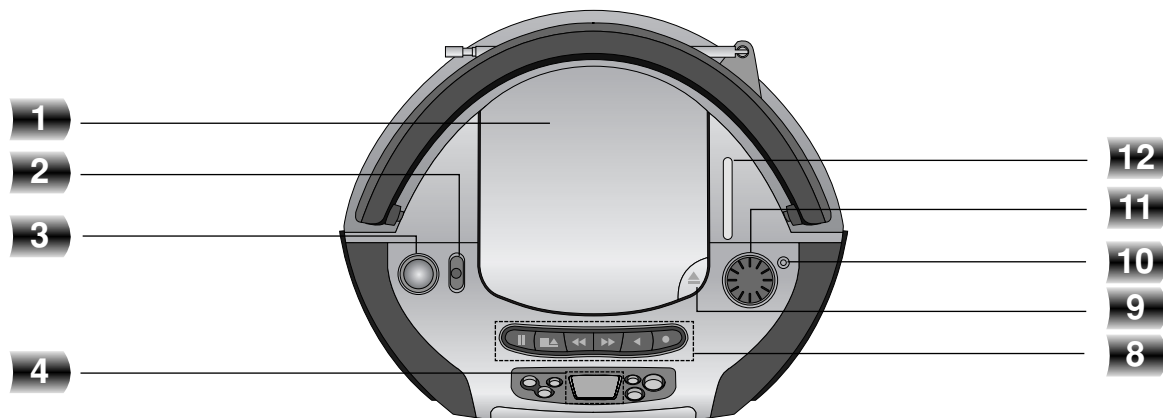

Prednji panel

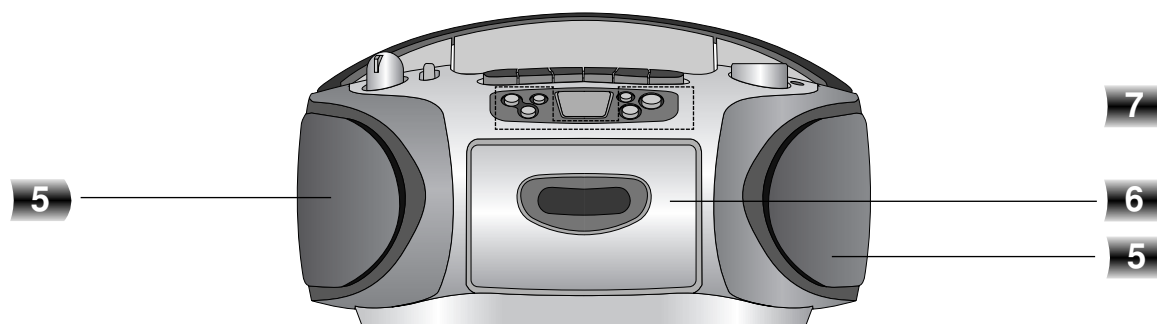

1. VRATA CD
2. PREKIDAČ ZA FUNKCIJE [CD/ FM/ AM/ TAPE]
3. KONTROLA JAČINE ZVUKA
4. EKRAN, indikator
5. LEVI/DESNI ZVUČNIK
6. VRATA KASETOFONA
7. Dugmeta za CD FUNKCIJE
 - Taster za preskok / pretraživanje unatrag CD-a (◀◀)
 - Taster za preskok / pretraživanje unapred CD-a (▶▶)
 - Dugme +10
 - PONOVITI CD
 - ZAUSTAVITI CD (■)
 - PUSTITI CD/PAUZA (▶||)
8. TAPE FUNCTION buttons
 - PAUZA (||)
 - Taster za stopiranje / izbacivanje trake (■▶)
 - BRZO PREMOTATI UNAPRED (◀◀)
 - BRZO PREMOTATI UNAZAD (▶▶)
 - PUSTITI KASETU (◀)
 - SNIMITI (●)
9. OTVORITI VRATA CD (▲ PUSH OPEN)
10. Indikator STEREO
11. Dugme za BIRANJE STANICA
12. Indikator FREKVENCije

Pogled zadnje strane/Displej

Pogled zadnje strane

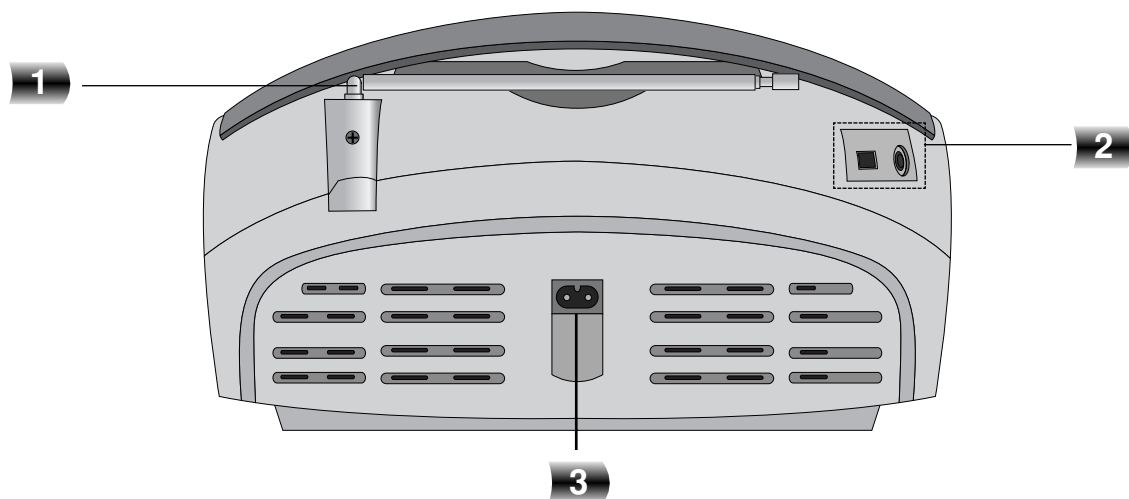

Displej

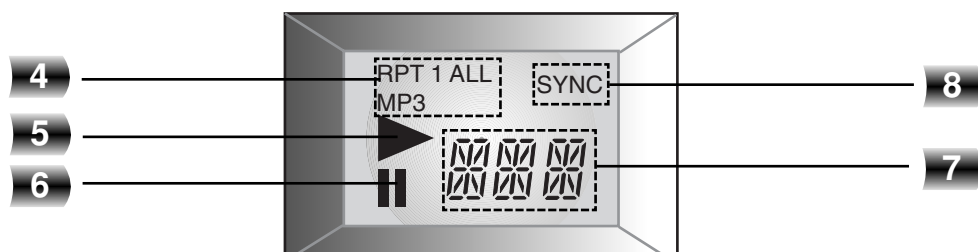

- | | |
|--|---|
| 1. FM ANTENA | 5. CD PLAY indikator |
| 2. RIF/FM MODE PREKIDAČ (ST/MONO)
UTIČNICA ZA SLUŠALICE (☎): Ø 3,5 mm | 6. CD PAUZA indikator |
| 3. UTIČNICA ZA NAIZMENIČNU STRUJU. | 7. CD BROJ PESME indikator |
| 4. Indikator za CD REPEAT PLAY
MP3 indikator | 8. Indikator sinhroniziranog snimanja sa CD-a |

Napajanje

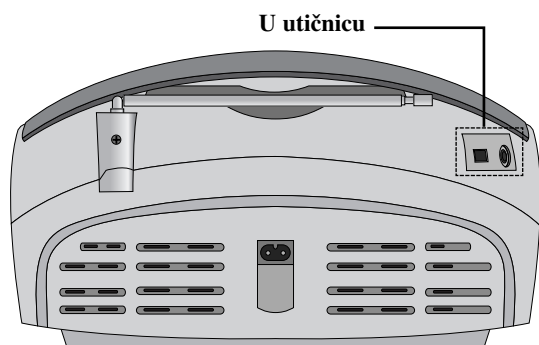

Priključak za kabal za naizmeničnu struju

- 1** Pre nego što uključite kasetofon u utičnicu, proverite da je volataža vašeg aparata odgovarajuća.
- 2** Spojite jedan kraj kabla (dode uz aparat) sa AC IN utičnicom u aparatu.
- 3** Drugi kraj kabla uštekajte u utičnicu na zidu.

N Primedba

Isključite kabal iz zidne utičnice ukoliko ne koristite aparat duže vreme.

Podšavanje voltaže (OPCIJA)

Ukoliko vaš aparat ima selektor voltaže sa zadnje strane, budite sigurni da ga podesite na lokalnu voltažu pre nego što ga uključite u struju.

Stavljanje baterija

- 1** Pritisnite i otvorite poklopac za baterije.
- 2** Postavite šest "C" (R14) baterija (ne isporučuju se) u odeljak pazeći na to da se + i - usmereni pravilno.
- 3** Vratite poklopac na mesto.

N Primedbe

- Da biste izbegli oštećenje od curenja baterija, izvadite baterije ukoliko ne planirate da ga koristite duže vremena.
- Kada su baterije oslabile, sve ih zamenite novima.
- Kada je aparat uključen u struju, baterije se ne troše.

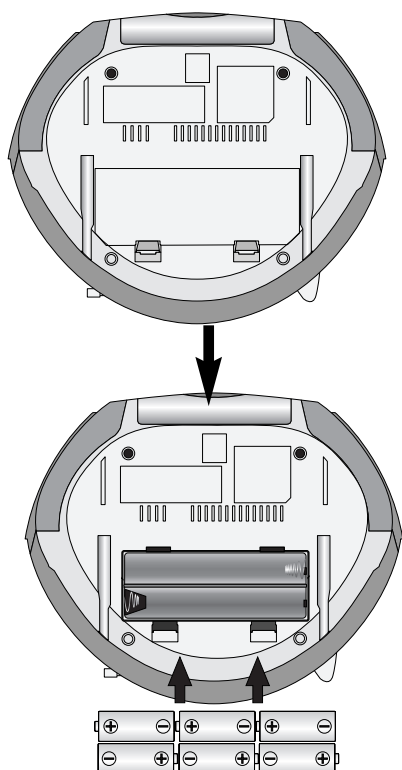

Audio podešavanje

Podešavanje jačine zvuka

Okrenite **KONTROLA JAČINE ZVUKA** u smeru kazaljke na satu da pojačate zvuk, a suprotno kazaljci na sati da utišate zvuk.

Utičnica za slušalice

- - Uključite utikač od stereo slušalica (prečnika ϕ 3,5 mm) u utičnicu za slušalice.
- - Zvučnici se automatski isključuju kada uključite slušalice (nisu priložene).

Radio

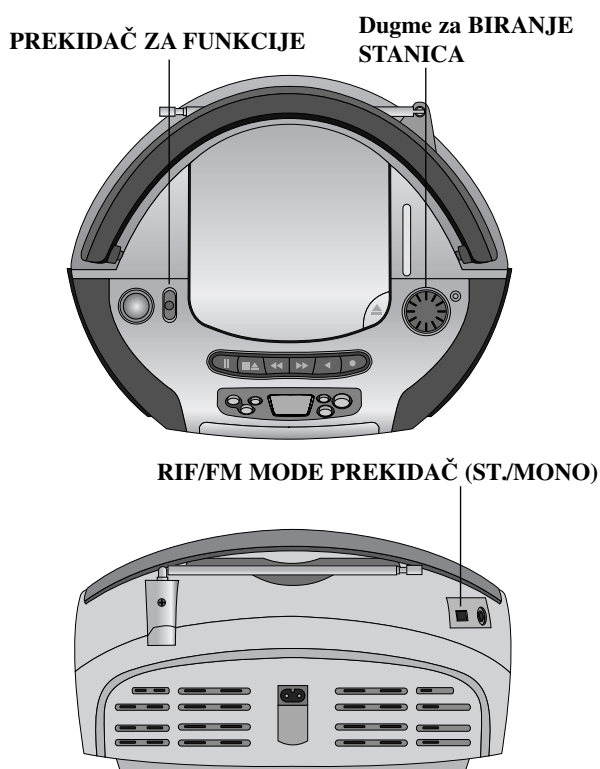

Slušati radio

- 1 Izaberite AM ili FM putem PREKIDAČA ZA FUNKCIJE (FUNCTION SWITCH)
- 2 Izaberite stanicu okrećući DUGME ZA BIRANJE stanica (TUNING dial).

Ugasiti radio

Prebacite PREKIDAČ ZA FUNKCIJE na TAPE (RADIO OFF) da ugasite radio.

Podesiti na STEREO/MONO

- 1 Prebacite PREKIDAČ RIF/FM MODE na ST. da biste slušali FM stereo.
- 2 Prebacite PREKIDAČ RIF/FM MODE na MONO kada slušate FM stereo.
Birajući ovu funkciju značajno ćete smanjiti šum, međutim, stereo efekat će biti izgubljen.

Primedbe

Podesite antenu da dobijete bolji prijem.

- **AM antena**
Ova antena je ugrađena u aparat; okrećite je za bolji prijem.
- **FM antena**
Izvučite antenu iz aparata i podesite ugao i pravac za bolji prijem.

Reprodukcija trake

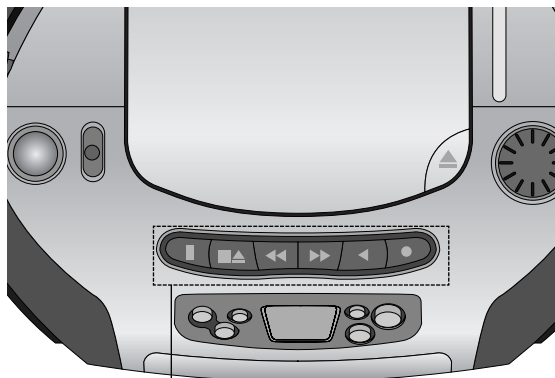

- PAUZA (II)
- Taster za stopiranje / izbacivanje trake (■▲)
- BRZO PREMOTATI UNAPRED (◀◀)
- BRZO PREMOTATI UNAZAD (▶▶)
- PUSTITI KASETU (◀)
- SNIMITI (●)

Kasetofon

- 1 Prebacite PREKIDAČ ZA FUNKCIJE (FUNCTION SWITCH) na TAPE.
- 2 Otvorite odeljak za kasetu pritiskanjem tastera za stopiranje/izbacivanje trake (■▲).
- 3 Ubacite kasetu i zatvorite vrata kasetofona.
- 4 Pritisnite - PUSTITI KASETU (◀).

Pauza

Pritisnite PAUZA (II) dugme za pauzu. Pritisnite dugme ponovo da nastavite.

Da zaustavite kasetofon

Pritisnite za stopiranje/izbacivanje trake (■▲) dugme da ugasite kasetofon.
(Kasetofon će se sam ugasiti kada kasetu dođe do kraja).

Brzo premotavanje unapred ili unazad

Nakon što ste pritisnuli i držali BRZO PREMOTATI UNAZAD/BRZO PREMOTATI UNAPRED (◀◀/▶▶) tokom puštanja kasete, pritisnite PUSTITI KASETU (◀) kada god to želite.

Reprodukcija CD-a

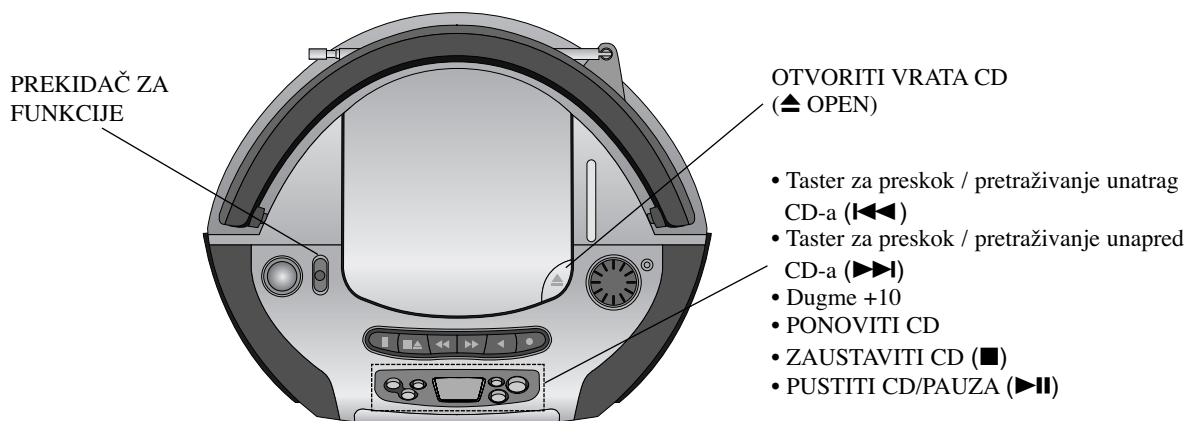

Puštanje CD

- 1** Prebacite PREKIDAČ ZA FUNKCIJE na CD.
- 2** Pritisnite dugme za OTVORITI VRATA CD (▲ OPEN).
- 3** Stavite CD sa štampanom stranom okrenutom nagore.
- 4** Zatvorite vrata. Na ekranu ćete videti broj pesama na CD-u.
- 5** Pritisnite PUSTITI CD/PAUZA (▶▶) da pustite muziku.
Broj pesme će se pojaviti na ekranu.

Pauza

Pritisnite PUSTITI CD/PAUZA (▶▶) da napravite pauzu tokom sviranja.
Pritisnite PUSTITI CD/PAUZA (▶▶) ponovo da nastavite sa muzikom.

Da ugasete CD

Pritisnite ZAUSTAVITI CD (■) dugme.

Da preskočite pesmu

- Pritisnite Preskok / pretraživanje unapred CD-a (▶▶) da idete na sledeću pesmu.
- Kada je dugme Preskok / pretraživanje unatrag CD-a (◀◀) pritisnuto jedanput tokom sviranja neke pesme, plejer se vraća na početak pesme. Svaki put kada ga pritisnete još jednom, plejer preskoči po jednu pesmu.

Traženje pesme (CD)

Kada pritisnete i držite CD SKIP/SEARCH (◀◀/▶▶) prilikom reprodukcije, treba da otpustite na mestu gde želite.

N **Primerbe**

- Ne nagnjite niti pomerajte CD plejer kada je CD u njemu. Možete oštetiti CD ili plejer.
- Ne dirajte čistu stranu CD-a (bez slova I slika)
- Čistite CD od sredine prema ivicama mekom krpom bez dlačica.
- Ukupan broj što se tiče muzike, uključujući foldere i fajlove je 512.
- Ukupan broj muzike po folderu je 255.

Da ponovite muziku

Da biste više puta slušali istu pesmu

Pritisnite PONOVI CD dugme jednom tokom puštanja te pesme.
- REPEAT 1 se pojavi na ekranu.

Da ponovo slušate sve pesme

Pritisnite PONOVI CD dugme ponovo tokom sviranja.
- REPEAT ALL se pojavi na ekranu.

Da poništite ponovno slušanje

Pritisnite PONOVI CD dugme još jedanput tokom sviranja.
- Repeat indikator nestaje sa ekrana.

Track +10 (Numeri +10)

U toku reprodukcije, pritisnite dugme +10 da biste išli unapred za sledećih 10 numera.

Snimanje

Namestite traku do tačke gde ćete početi snimanje.

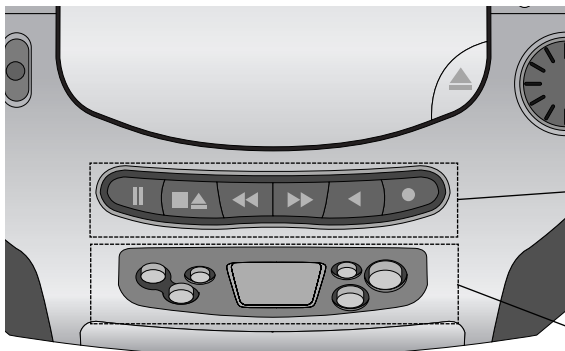

- PAUZA (||)
- Taster za stopiranje / izbacivanje trake (■▲)
- BRZO PREMOTATI UNAPRED (◀◀)
- BRZO PREMOTATI UNAZAD (▶▶)
- PUSTITI KASETU (◀)
- SNIMITI (●)

- Taster za preskok / pretraživanje unatrag CD-a (◀◀)
- Taster za preskok / pretraživanje unapred CD-a (▶▶)
- Dugme +10
- PONOVI CD
- ZAUSTAVITI CD (■)
- PUSTITI CD/PAUZA (▶||)

Osnovno snimanje

- 1** Da biste snimali, podesite **PREKIDAČ ZA FUNKCIJE** osim **TAPE** funkcije.
- 2** Ubacite praznu kasetu.
- 3** Pritisnite **SNIMITI (●)** dugme. **PUSTITI KASETU (◀)** se samo uključi.
- 4** Počnite sa snimanjem sa **CD** ili **radija**.

Sinhronizovano snimanje sa CD-a

Ova funkcija automatski snima celi CD na kasetu.

- 1** Stavite **CD** i namestite **PREKIDAČ ZA FUNKCIJE** na **CD**.
- 2** Ubacite praznu kasetu.
- 3** Pritisnite **SNIMITI (●)** dugme. **PUSTITI KASETU (◀)** se samo uključi.
- 4** **Sinhronizovano snimanje** automatski počinje za oko 7 sekundi.

Pauza tokom snimanja

Pritisnite **PAUZA (||)** dugme. Pritisnite **PAUZA (||)** još jednom da nastavite sa snimanjem.

Da zaustavite snimanje

Pritisnite za **stopiranje/izbacivanje trake (■▲)** dugme. (Kasetofon će se automatski zaustaviti na kraju kasete).

Primedbe

- Ako želite da snimate određenu pesmu, odaberite je sa **PRESKOČITI CD/BIRATI (◀◀/▶▶)** dugmetom pre nego počnete snimanje.
- ako se pojave šumovi kada snimate na **AM** talasima, ponovo podesite **RIF** na zadnjem panelu.

Specifikacije

DEO		MODELY	LPC-M140	LPC-M140X
[OPŠTI]	Napajanje energije	Vidi na stražnjoj strani uređaja.		
	Utrošak energije	10W		
	Masa	3.0 kg		
	Spoljašnje dimenzije (š x v x d)	300 x 252 x 171 mm		
	Izlazna muzička snaga	1W X 2 T.H.D 10%		
	Zvučnici	8Ω X 2		
	Rad na baterije	Šest "C" (R14) baterija, DC 9V (ne isporučuju se)		
[CD]	Frekvencijski odziv	100 - 18000 Hz		
	Odnos signal/šum	55 dB		
	T.H.D	0.5 %		
[Tuner]	FM	Frekvencijski opseg	87.5 -108 MHz	87.5 -108 MHz / 65 -108 MHz
		Srednja frekvencija	10.7 MHz	
		Antena	Antena na izvlačenje	
	AM (MW)	Frekvencijski opseg	522 - 1620 kHz ili 520 - 1720 kHz	
		Srednja frekvencija	455 kHz	
		Antena	Pljosnata antena	
[KASETA]	Snimanje	Stereo sa 2 kanala i 4 trake		
	Frekvencijski odziv	125 - 8000Hz		
	Odnos signal/šum	35/40dB (REC/PLAY)		

* Dizajn i specifikacije predmet su promena bez prethodnog upozorenja.

O MP3 fajlovima

- MP3 fajl predstavlja kompresovane audio podatke korišćenjem MPEG1 audio lejera-3 kodne šeme fajlova. Fajlove koji imaju ".mp3" ekstenziju nazivamo "MP3 fajlovima".
- Aparat ne može da čita MP3 fajl ako on nema ekstenziju ".mp3".

Kompatibilnost MP3 fajlova sa ovim rekorderom je ograničena na sledeći način:

1. Frekvencija odmeravanja / 8-48 kHz
2. Bit rate / 8-320 kbps
3. Fizički format CD-R diska treba da bude "ISO 9660".
4. Ako MP3 fajlove snimate pomoću softvera koji ne može da kreira fajl sistem (FILE SYSTEM) napr. "Direct-CD" onda je nemoguće da se reprodukuju MP3 fajlovi. Preporučujemo vam da koristite program "Easy-CD Creator", koji kreira ISO 9660 fajl sistem.
5. Imena fajlova treba da imaju 30 slova ili manje i moraju da imaju ekstenziju .mp3.
napr. "*****.MP3".
6. Nemojte da koristite specijalne karaktere kao što su "/*:?*<>" itd.

O MULTISESIJI

- Ova funkcija prepoznaje disk sa multi sesijom prema tipu CD-ROM-a.
- Napr) Ako ima MP3 fajlova u prvoj sesiji, onda se reprodukuje samo MP3 fajl u prvoj sesiji.
- Ako u celoj sesiji ima samo MP3 fajlova, onda se svi MP3 fajlovi reprodukuju.
- Ako je u prvoj sesiji Audio CD, onda se reprodukuje samo Audio CD u prvoj sesiji.



P/NO : 3834RC0032G