



HORDOZHATÓ KAZETTÁS RÁDIÓMAGNÓ CD-LEJÁTSZÓVAL HASZNÁLATI ÚTMUTATÓ

MODELLEK: LPC-140A/X

**Kérjük a berendezés működtetése előtt tanulmányozza át a
használati útmutatót.**

Az útmutatót őrizze meg a későbbi felhasználás céljára.

**A berendezés megjelenése és műszaki adatai előzetes
értesítés nélkül módosulhatnak.**



Biztonsági óvintézkedések



FIGYELMEZTETÉS
ELEKTROMOS
ÁRAMÜTÉS VESZÉLYE
NE NYISSA FEL



**FIGYELMEZTETÉS: AZ ELEKTROMOS ÁRAMÜTÉS ELKERÜLÉSE ÉRDEKÉBEN NE NYISSA FEL A BERENDEZÉS BORÍTÓJÁT (VAGY HÁT LAPJÁT) A BERENDEZÉS BELSEJÉBEN NINCSENEK A VEVŐ ÁLTAL MEGJAVÍTHATÓ ALKATRÉSZEK.
FORDULJON A MÁRKASZERVÍZ SZAKKÉPZETT ALKLAMAZOTJAIHOZ.**

A Grafikus jelzések magyarázata:



A háromszögben látható nyílhegyben végződő villám rajza arra hívja fel a felhasználó figyelmét, hogy a berendezés egyes elemei olyan mértékű feszültség alatt állnak amelyek a felhasználó részére áramütés veszélyét hordozzák magukban.



A háromszögben található felkiáltó jelnek célja arra a tényre való figyelmeztetés hogy azzal az elemmel kapcsolatban, amelyen a jelzés található fontos kezelési és karbantartási útmutatást találhat a termékhez csatolt dokumentumokban.

FIGYELMEZTETÉS

AZ ELEKTROMOS ÁRAMÜTÉS VESZÉLYÉNEK CSÖKKENTÉSE CÉLJÁBÓL KÉRJÜK, NE TEGYE KI A KÉSZÜLÉKET NEDVESSÉGNEK VAGY ESŐNEK. Az elektromos áramütés elkerülése végett ne nyissa fel a fiókot. Bízsa a javításokat a szakképzett szervizre.

Ne tegye ki a készüléket folyadék csepegésnek vagy fröccsenésnek és ne helyezzen közvetlen közelébe vagy tetejére folyadékkal telt tárgyakat mint például vázát.

Figyelmeztetés:

Ne telepítse a berendezést behatárolt helyre, például könyvespolcra vagy ahhoz hasonló helyre.

Figyelem

A készülék itt leírtaktól eltérő kezelőszerveinek működtetése, eltérő beállítása, vagy a műveletek helytelen végrehajtása veszélyes sugárzást okozhat.

A készülékben lévő lézerberendezés a "Class 1" besorolású lézerberendezésekre megengedett határértéknél nagyobb energiájú lézersugár kibocsátására is képes.

CAUTION: INVISIBLE LASER RADIATION WHEN OPEN AND INTERLOCKS DEFEATED. AVOID EXPOSURE TO BEAM.

WARNING: OSYNLIG LASERSTRÅLNING NÄR DENNA DEL ÄR ÖPPNAD STRÅLEN ÄR FARLIG.

Attention: Quand l'appareil est ouvert, ne pas s'exposer aux radiations invisibles du faisceau laser.

Ez a felirat a berendezés belsejében található.

| | |
|-----------------|----------------------|
| CLASS 1 | LASER PRODUCT |
| KLASSE 1 | LASER PRODUKT |
| LUOKAN 1 | LASER LAITE |
| KLASS 1 | LASER APPARAT |
| CLASSE 1 | PRODUIT LASER |

Ez a kompakt lemez lejátszó 1 OSZTÁLYÚ LÉZER termékként van besorolva.

Az 1 OSZTÁLYÚ LÉZER TERMÉK felirat a berendezés külsején található.

A termék gyártása az EEC DIRECTIVE 89/336/EEC, 93/68/EEC és a 73/23/EEC számú direktívák rádió interferencia követelményekre vonatkozó előírásainak betartásával történt.

Tartalomjegyzék

BEVEZETÉS

| | |
|---|---|
| Biztonsági óvintézkedések | 2 |
| Tartalomjegyzék | 3 |
| Használat előtt | 4 |
| Biztonsági óvintézkedések | 4 |
| Megjegyzések a CD lemezekhez | 4 |
| Hasznos tanácsok a kazettákkal kapcsolatban | 4 |
| Felülnézeti kép/Előlnézeti kép | 5 |
| Hátsó nézet/Kijelzőablak | 6 |

HASZNÁLAT ELŐTT

| | |
|---|---|
| Áramellátás | 7 |
| A váltakozó áramú kábel csatlakoztatása | 7 |
| Üzemfeszültség beállítása (OPCIONÁLIS) | 7 |
| Elemek behelyezése | 7 |
| Hangbeállítás | 7 |
| Hangerőszabályozás | 7 |
| Fülhallgató bemenet | 7 |



KEZELÉS

| | |
|--|----|
| Rádió üzemeltetése | 8 |
| Rádióhallgatás | 8 |
| SZTEREÓ/MONÓ üzemmód beállítása | 8 |
| Kazettalejátszás | 8 |
| Kazetta-lejátszás | 8 |
| Pillanatmegállítás | 8 |
| Leállítás | 8 |
| Gyors előre- vagy visszatekerés lejátszás közben | 8 |
| CD-lejátszás | 9 |
| CD-lejátszás | 9 |
| Pillanatmegállítás | 9 |
| Leállítás | 9 |
| Egy szám kihagyása/átugrása | 9 |
| Keresés a számon (track) belül | 9 |
| Lejátszás ismétlése | 9 |
| Felvétel készítése | 10 |
| Felvétel készítése | 10 |
| Szinkronizált CD-felvétel készítése | 10 |

MELLÉKLET

| | |
|---------------------------------|----|
| Műszaki specifikációk | 11 |
|---------------------------------|----|

Az utasításokban található jelölések leírása

-  Ez a megjelölés arra hívja fel a figyelmet, hogy a berendezésben vagy más tárgyban kár keletkezhet.
-  Ez a megjelölés speciális funkciók előfordulására hívja fel a figyelmet.
-  Ez a megjelölés olyan információ előfordulását jelzi, amely megkönnyítheti a feladat elvégzését.

Használat előtt

Biztonsági óvintézkedések

A berendezés kezelése

A berendezés szállítása során

Az eredeti szállítói karton és a csomagolási anyagok tökéletesen megfelelnek. A berendezés akkor lesz maximálisan védve szállítás közben, ha az eredeti gyári csomagolásában szállítja.

A felület tisztítása

Ne használjon illékony folyadékokat, mint pl. rovarirtó spray, a berendezés közelében.

Ne hagyjon a berendezésen gumiból vagy műanyagból készült tárgyakat hosszabb ideig, mert azok foltot hagyhatnak a felületen.

A berendezés tisztítása

A doboz tisztítása

A doboz tisztításához használjon puha és száraz anyagot. Amennyiben a borítás rendellenesen száraz, nedvesítse e a puha anyagot egy gyengén detergens oldatban. Ne használjon tömény alkoholos, benzin vagy hígító oldatokat, mivel ezek veszélyt jelentenek a borítás számára.

Megjegyzések a CD lemezekhez

A lemezek használata

Ne érintse kézzel a lemez alsó oldalát. Tartsa a lemezt szélénél fogva, és elkerüli az ujjlenyomatokat a lemezen. Ne ragasszon papírt vagy szalagot a lemezre.

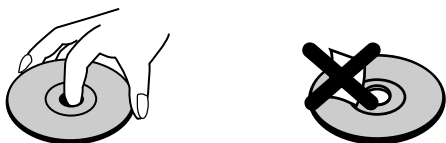

A lemezek tárolása

Lejátszás után a lemezt helyezze vissza dobozába. Ne tegye ki a lemezt közvetlen napsugárzásnak vagy sugárzó hőnek vagy ne hagyja a lemezt egy napsugárzásnak kitett leparkolt autóban ugyanis az autóban létrejövő magas hőmérséklet a lemez számára káros lehet.

A lemezek tisztítása

A lemezen található ujjlenyomatok és por rosszabb képminőséget és hangzást eredményezhetnek. A lemezt annak lejátszása előtt tisztítsa meg egy tiszta textil segítségével. Törölje a lemezt középtől kifelé.

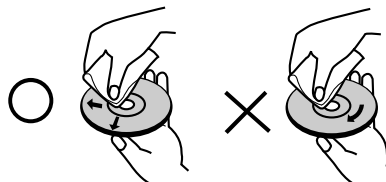

A tisztításhoz ne használjon olyan erős oldatokat mint alkohol, benzin, hígító, a kapható tisztítószer, vagy pedig a régi vinil lemezekre alkalmazott antistatikus spray-eket.

Hasznos tanácsok a kazettákkal kapcsolatban

Véletlen törlés megakadályozása

Ha egy kislemezű csavarhúzóval kitöri a kazetta felső élén található fülecskéket, elkerülheti, hogy a felvétel véletlenül letörlődjön.

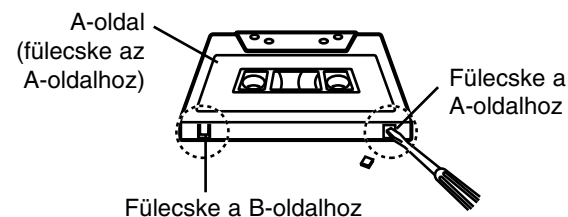

Ha újra felvételt kíván készíteni erre a kazettára, ragassza le a kitört fülecske helyét ragasztószalaggal.

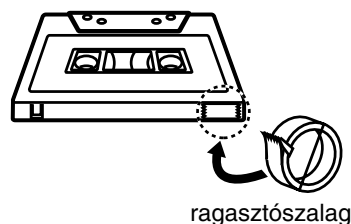

Felülnézeti kép/Előlnézeti kép

Felülnézeti kép

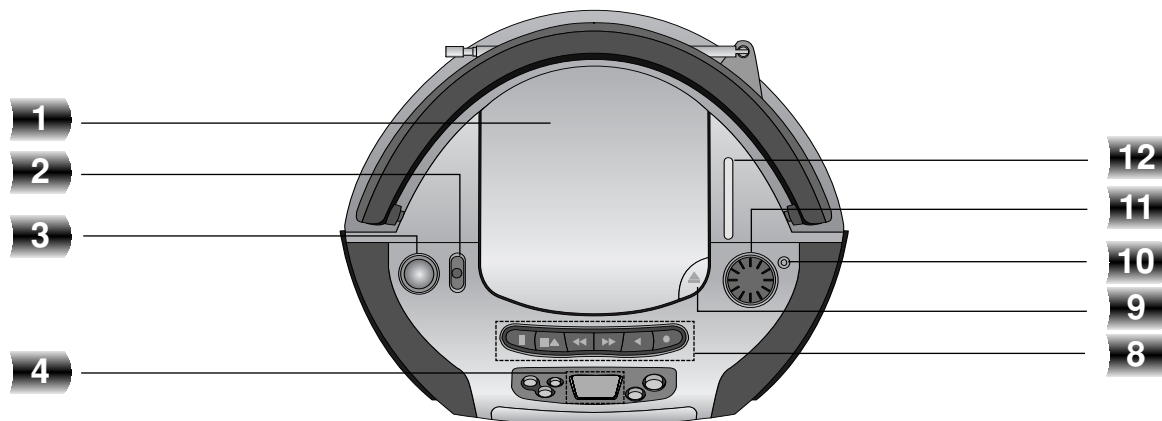

BEVEZETÉS

Előlnézeti kép

Front Panel

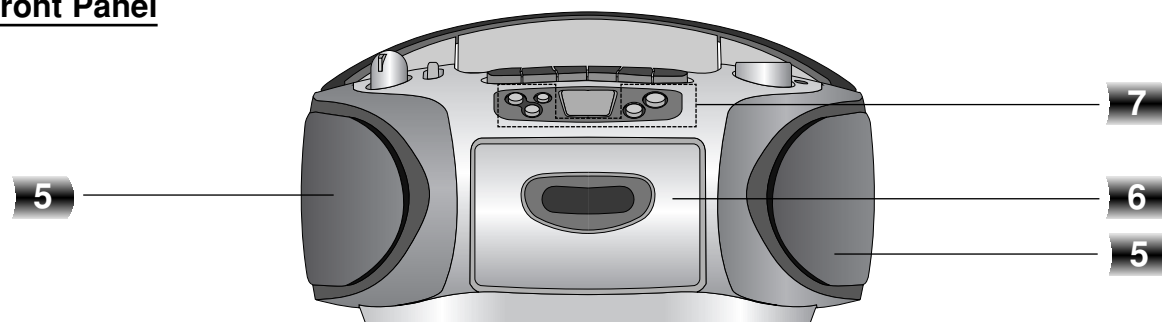

1. CD-AJTÓ
2. FUNKCIÓGOMB [CD/ FM/ AM/ TAPE]
3. HANGERŐSZABÁLYZÓ
4. KIJELZŐABLAK
5. BAL/JOBB HANGSZÓRÓ
6. KAZETTA-AJTÓ
7. CD FUNKCIÓGOMBOK
 - CD hátrafelé kihagy/keres (⏮)
 - CD előre kihagy/keres (⏭)
 - CD ISMÉTLÉS gomb
 - CD LEÁLLÍTÁS (■) gomb
 - CD LEJÁTSZÁS/PILLANATLEÁLLÍTÁS (▶||) gomb
8. KAZETTÁS MAGNÓ FUNKCIÓKGOMBOK
 - PILLANATLEÁLLÍTÁS (||) gomb
 - A magnó leállítása (■▲)
 - GYORS ELŐRETEKERÉS (◀◀) gomb
 - GYORS VISSZATEKERÉS (▶▶) gomb
 - LEJÁTSZÁS (◀) gomb
 - FELVÉTEL (●) gomb
9. CD AJTÓNYITÓ (▲ PUSH OPEN) gomb
10. Sztereó mód kijelzője
11. HULLÁMSÁV-KERESŐ
12. HULLÁMSÁV kijelző

Hátsó nézet/Kijelzőablak

Hátsó nézet

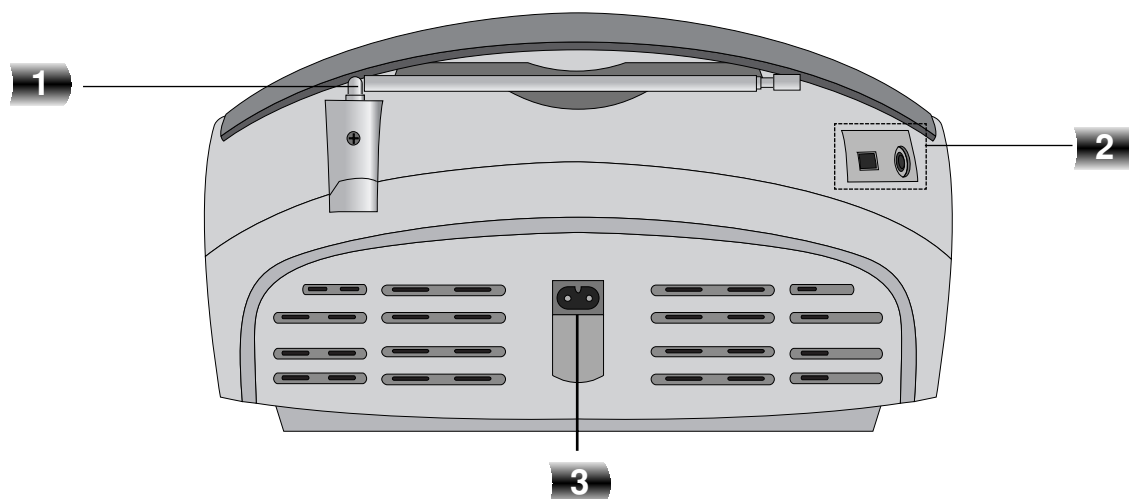

Kijelzőablak

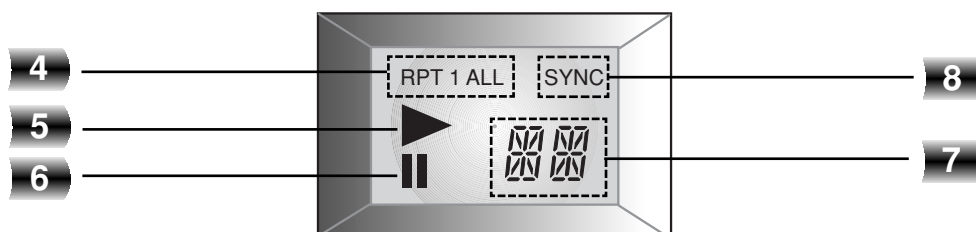

- | | |
|---|----------------------------------|
| 1. FM ANTENNA | 5. CD LEJÁTSZÁS kijelző |
| 2. RIF/FM ÜZEMMÓD-VÁLASZTÓ (ST./MONO) FÜLHALLGATÓ BEMENET (👂): Ø3,5 mm | 6. CD PILLANATMEGÁLLÍTÁS kijelző |
| 3. VÁLTÓÁRAMÚ (AC) BEMENETI CSATLAKOZÓ | 7. CD PROGRAMSZÁM kijelző |
| 4. CD ISMÉTLÉS LEJÁTSZÁS kijelző | 8. CD-szinkronfelvétel kijelzője |

Áramellátás

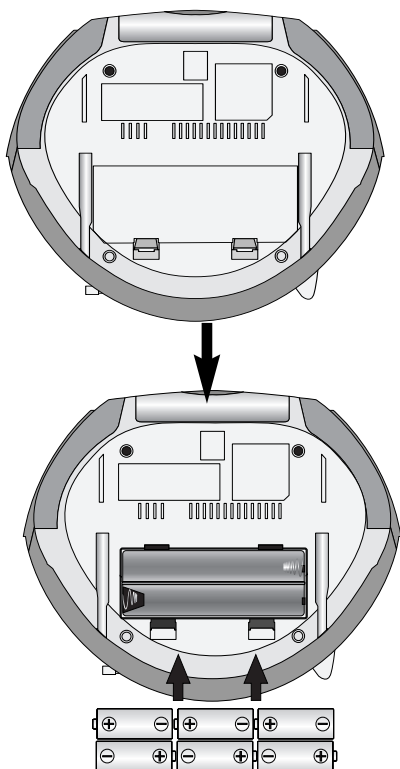
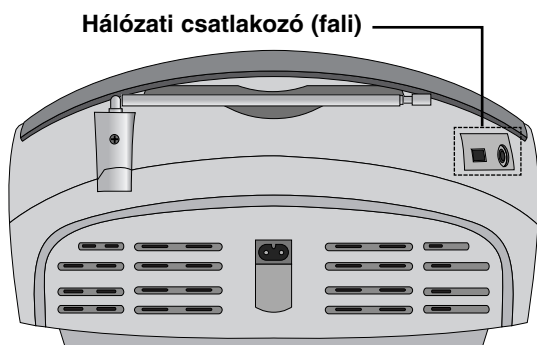

A váltakozó áramú kábel csatlakoztatása

- 1 Mielőtt csatlakoztatná a készüléket a hálózati áramforrásba, győződjön meg arról, hogy a készülék üzemfeszültsége megegyezik-e a helyi hálózati szolgáltató által biztosított értékkel.
- 2 Csatlakoztassa a készülékhez adott hálózati csatlakozókábel egyik végét a készülék hátoldalán található AC IN bemeneti nyílásba.
- 3 Csatlakoztassa a kábel másik végét a hálózati áramforrásba.

Figyelem

Ha hosszabb időn át nem kívánja használni a készüléket, húzza ki a hálózati csatlakozót a fali konnektorból.

Üzemfeszültség beállítása (OPCIONÁLIS)

Ha a készülék fel van szerelve üzemfeszültség-választó kapcsolóval (a hátoldalon található), a hálózati áramforrásba történő csatlakoztatás előtt győződjön meg arról, hogy a kapcsolót arra az értékre állította, amely megegyezik a helyi hálózati szolgáltató által biztosított üzemfeszültség-értékkel.

Elemek behelyezése

- 1 Enyhén benyomva a fedelet nyissa ki az elem-tartó-rekeszt.
- 2 Helyezzen hat „C” (R14-es) szárazelemet a tartóba (nem tartozék); győződjön meg róla, hogy a pólusok (+/-) megfelelően helyezkednek el.
- 3 Helyezze vissza a rekesz fedelét.

Figyelem

- Az elemek szivárgásából eredő károk megelőzése érdekében vegye ki az elemeket a készülékből, ha hosszabb időn át nem kívánja használni azt.
- Az elemek alacsony töltöttségi szintje esetén valamenyi elemet egyszerre cserélje újra.
- Ha az AC csatlakozókábel csatlakoztatva van a hálózati áramforrásba, a készülék az elemeket nem használja.

Hangbeállítás

Hangerőszabályozás

A hangerő növeléséhez forgassa a **HANGERŐSZABÁLYZÓ** gombot az óramutató járásával megegyező irányba, a hangerő csökkentéséhez pedig az ellenkező irányba.

Fülhallgató bemenet

- Csatlakoztassa a sztereó fülhallgatót (\varnothing 3,5 mm) a fülhallgató bemeneti nyílásba.
- A fülhallgató (nem tartozék) csatlakoztatásakor a hangszórók automatikusan kikapcsolnak.

Rádió üzemeltetése

FUNKCIÓGOMB HULLÁMSÁV-KERESŐ

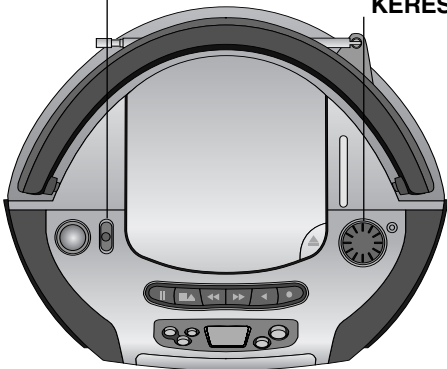

RIF/FM ÜZEMMÓD-VÁLASZTÓ (ST./MONO)

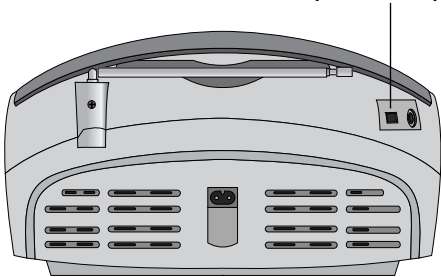

Rádióhallgatás

- 1 Állítsa a FUNKCIÓGOMB-ot AM vagy FM állásba.
- 2 A HULLÁMSÁV-KERESŐ forgatásával keresse meg a kívánt csatornát.

A rádió kikapcsolása

A készülék kikapcsolásához állítsa a FUNKCIÓGOMB-ot TAPE (OFF) állásba

SZTEREÓ/MONÓ üzemmód beállítása

- 1 Sztereóban sugárzott Fm-rádióadás hallgatásához állítsa a RIF/FM ÜZEMMÓD-VÁLASZTÓ gombot ST. állásba.
- 2 Sztereóban sugárzott Fm-rádióadás hallgatásához állítsa a RIF/FM ÜZEMMÓD-VÁLASZTÓ gombot MONO állásba.
Ilyenkor a zaj jelentős mértékben csökkeni fog, ugyanakkor a sztereó hatás elveszik.



Megjegyzés

A tisztább vételhez állítson az antennán.

- **AM antenna**
Ez az antenna a készüléken belül található, ezért a jobb vétel érdekében magát a készüléket kell forgatni.
- **FM antenna**
A jobb vétel érdekében húzza ki a teleszkópos antennt és állítsa a megfelelő szögbe és irányba.

Kazettalejátszás

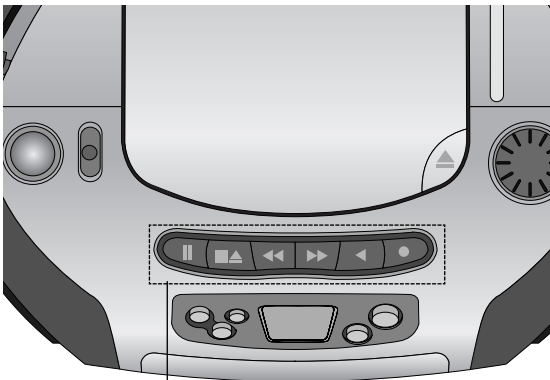

- PILLANATLEÁLLÍTÁS (||) gomb
- A magnó leállítása (■▲)
- GYORS ELŐRETEKERÉS (◀◀) gomb
- GYORS VISSZATEKERÉS (▶▶) gomb
- LEJÁTSZÁS (◀) gomb
- FELVÉTEL (●) gomb

Kazetta-lejátszás

- 1 Állítsa a FUNKCIÓGOMB-ot TAPE-állásba.
- 2 Nyissa ki a kazettaajtót a TAPE STOP/EJECT (■▲) gomb megnyomásával.
- 3 Helyezzen be egy kazettát és csukja vissza az ajtót.
- 4 Nyomja meg a LEJÁTSZÁS (◀) gombot.

Pillanatmegállítás

Ha szüneteltetni kívánja a lejátszást, nyomja meg a PILLANATMEGÁLLÍTÁS (||) gombot. Újbóli lejátszáshoz nyomja meg ismét ugyanezt a gombot.

Leállítás

A lejátszás leállításához nyomja meg a TAPE STOP/EJECT (■▲) gombot.
(A szalag végénél a lejátszás automatikusan leáll).

Gyors előre- vagy visszatekerés lejátszás közben

Miután lejátszás közben lenyomta és lenyomva tartotta a GYORS VISSZATEKERÉS (▶▶) vagy GYORS ELŐRETEKERÉS (◀◀) gombot, a kívánt helyen nyomja le a LEJÁTSZÁS (◀) gombot.

CD-lejátszás

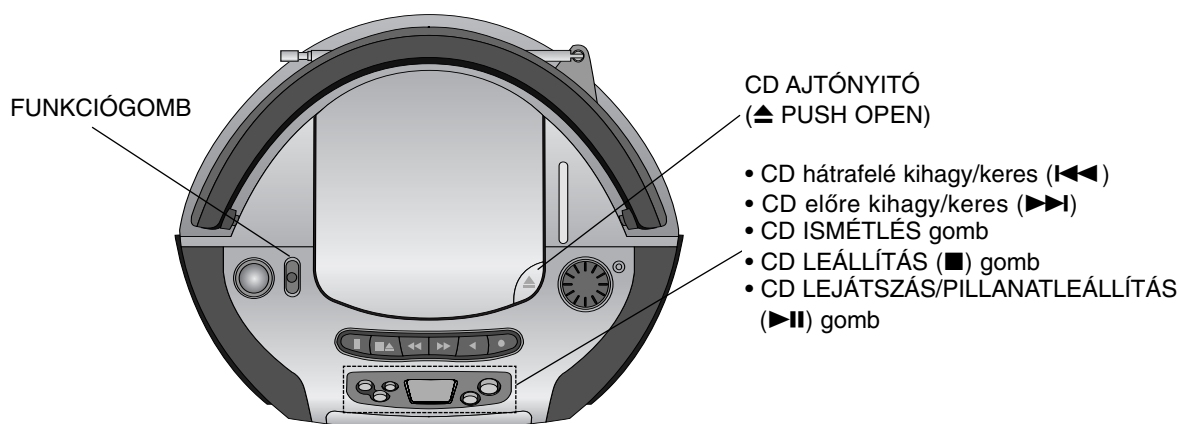

CD-lejátszás

- 1** Állítsa a FUNKCIÓGOMB-ot CD-állásba.
- 2** AZ CD AJTÓNYITÁS (▲ PUSH OPEN) gomb lenyomásával nyissa ki a CD-lejátszó ajtaját.
- 3** Helyezzen be egy CD-t a nyomtatott felével felfelé.
- 4** Zárja be a CD-lejátszó ajtaját. A kijelzőn megjelenik, hogy hány szám (track) található összesen a CD-n.
- 5** A CD LEJÁTSZÁS/PILLANATLEÁLLÍTÁS (▶II) gomb megnyomásával indítsa el a lejátszást. A műsorszám száma megjelenik a kijelzőn.

Pillanatmegállítás

Ha szüneteltetni kívánja a lejátszást, nyomja meg a CD LEJÁTSZÁS/PILLANATLEÁLLÍTÁS (▶II) gombot. Újbóli lejátszáshoz nyomja meg ismét ugyanezt a gombot.

Leállítás

A lejátszás leállításához nyomja meg a CD LEÁLLÍTÁS (■) gombot.

Egy szám kihagyása/átugrása

- Ha a következő számra kíván ugrani, nyomja meg a CD előre kihagy/keres (▶▶I) gombot.
- Ha a CD hátrafelé kihagy/keres (I◀◀) gombot egy szám lejátszása közben egyszer megnyomja, a CD-lejátszó visszaugrik a szám elejére. Ha ezt követően újra megnyomja a CD KIHAGY/KERES (I◀◀) gombot, a lejátszó annyi számot ugrik vissza, ahányszor a gombot megnyomta.

Keresés a számon (track) belül

Nyomja meg és tartsa lenyomva a CD SKIP/SEARCH (I◀◀/▶▶I) gombot lejátszás közben, majd engedje fel a kívánt ponton.

Figyelem

- CD lejátszása közben ne döntse meg és ne mozgassa a készüléket, mert ettől a CD-lemez és a készülék is károsodhat.
- A CD-lemez adatoldalát (a nyomtatás nélküli oldal) ne érintse meg.
- A CD-lemezt puha, szőszmentes törölkendővel tisztítsa, belülről kifelé haladva.

Lejátszás ismétlése

Egy szám ismételt lejátszása

Lejátszás közben nyomja meg a CD ISMÉTLÉS gombot.
- Ekkor "REPEAT 1" jelenik meg a kijelzőn.

Valamennyi szám ismételt lejátszása

Lejátszás közben nyomja meg újra a CD ISMÉTLÉS gombot.
- Ekkor "REPEAT ALL" jelenik meg a kijelzőn.

A lejátszás-ismétlés törlése

Lejátszás közben nyomja meg még egyszer a CD ISMÉTLÉS gombot.
- Ekkor az ismétlés kijelzés eltűnik a kijelzőről.

Felvétel készítése

Tekerje a szalagot arra a pontra, ahol a felvételt kezdeni kívánja (kizárólag normál szalagot használjon).



- PILLANATLEÁLLÍTÁS (||) gomb
- A magnó leállítása (■▲)
- GYORS ELŐRETEKERÉS (◀◀) gomb
- GYORS VISSZATEKERÉS (▶▶) gomb
- LEJÁTSZÁS (◀) gomb
- FELVÉTEL (●) gomb

- CD hátrafelé kihagy/keres (◀◀)
- CD előre kihagy/keres (▶▶)
- CD ISMÉTLÉS gomb
- CD LEÁLLÍTÁS (■) gomb
- CD LEJÁTSZÁS/PILLANATLEÁLLÍTÁS (▶||) gomb

Felvétel készítése

- 1** A FUNKCIÓGOMB segítségével válassza ki azt a funkciót, ahonnan felvételt kíván készíteni (kivéve a TAPE-funkció).
- 2** Helyezzen be egy üres kazettát.
- 3** Nyomja le a FELVÉTEL (●) gombot.
A LEJÁTSZÁS (◀) funkció automatikusan elindul..
- 4** Indítsa el a CD-t vagy a rádiót.

Szinkronizált CD-felvétel készítése

Ezzel a funkcióval egy egész CD-t rögzíthet automatikusan kazettára.

- 1** Helyezzen be egy CD-lemezt és állítsa a FUNKCIÓGOMB-ot CD-állásba.
- 2** Helyezzen be egy üres kazettát.
- 3** Nyomja meg a FELVÉTEL (●) gombot.
A LEJÁTSZÁS (◀) funkció automatikusan elindul.
- 4** A szinkronizált felvétel körülbelül 7 másodperc elteltével automatikusan elindul.

A felvétel szüneteltetése

Nyomja meg a KAZETTA PILLANATMEGÁLLÍTÁS (||) gombot. A felvétel újbóli elindításához nyomja meg újra a KAZETTA PILLANATMEGÁLLÍTÁS (||) gombot.

A felvétel leállítása

Nyomja meg a TAPE STOP/EJECT (■▲) gombot (A szalag végénél a lejátszás automatikusan leáll).

Figyelem

- Ha egy kiválasztott számot kíván csak felvenni, a felvétel megkezdése előtt a CD KIHAGY/KERES (◀◀/▶▶) gomb segítségével állítsa a CD-lejátszót a kívánt számhoz.
- Ha egy AM-rádióadásról történő felvétel esetén zajok hallatszanak, állítsa vissza a készülék hátlapján található RIF/FM választógombot RIF-re.

Műszaki specifikációk

| Fejezet | | MODELLEK | LPC-140A | LPC-140X |
|--------------------|------------------------------|---|------------------------------------|-----------------------------|
| [Általános adatok] | Áramellátás | A hátlapon feltüntetettek szerint. | | |
| | Teljesítmény felvétel | 10 W | | |
| | Tömeg | 3.0 kg | | |
| | Befoglaló méretek (sx m x h) | 300 x 252 x 171 mm | | |
| | Kimeneti teljesítmény | 1W X 2 T.H.D 10% | | |
| | Hangfalak | 8Ω X 2 | | |
| | Működtetés elemről | 9V egyenáram, hat „C” (R 14-es) szárazelem (nem tartozék) | | |
| [CD] | Frekvencia átviteli sáv | 100 - 18000 Hz | | |
| | Jel – zaj arány | 55 dB | | |
| | Teljes harmónikus torzítás | 0.5 % | | |
| [Rádió] | FM | Adásvételi tartomány | 87.5 -108 MHz | 87.5 -108 MHz / 65 -108 MHz |
| | | Középső frekvencia | 10.7 MHz | |
| | | Antenna | Kihúzható antenna | |
| | AM (MW) | Adásvételi tartomány | 522 - 1611 kHz vagy 530 - 1610 kHz | |
| | | Középső frekvencia | 455 kHz | |
| | | Antenna | Ferrit rúdantenna | |
| [MAGNÓ] | Felvételkészítő rendszer | 4 sávós, 2 csatornás sztereó | | |
| | Frekvencia átviteli sáv | 125 - 8000Hz | | |
| | Jel – zaj arány | 35/40dB (REC/PLAY) | | |

MELLÉKLET

* A tervek és specifikációs adatok mindenféle értesítés nélkül változhatnak.



P/NO : 3834RC0029M