



用户手册

条形音响

操作本系统前，请仔细阅读本手册并妥善保管以备后用。

HLS36W (HLS36W, SHS36-D)



MFL67240457

安全信息



小心: 为了减少电击的危险，请勿拆下前盖（或后盖）内部没有任何用户可以维修的零部件。如需维修，请联系专业维修人员。



三角形内的闪电箭头符号警示用户，产品外壳存在未绝缘的危险电压，会产生对人身造成电击的危险。



三角形内的惊叹号提醒用户，随设备一起提供的印刷品中包含重要的操作和维护（维修）指南。

警告: 为了减少火灾或电击的危险，请勿使此产品淋雨或暴露在潮湿的空气中。

警告: 不要将此设备安装在狭窄的空间中，例如书柜或类似的空间。

小心: 不要挡住任何通风孔。按照制造商的使用说明进行安装。

机壳上的槽和开孔供通风之用，以确保产品能够可靠工作并防止内部过热。

请不要将此产品放置在床上、沙发上、地毯或其它类似物品上，以免堵住通风孔。

除非已有正常的通风或依照生产商的指示，否则本产品不应放置于如书架或搁物架等嵌入式设备内。

建议大部份电器均使用专用电路；即是电路只单一地向该电器提供电源，不向额外电器供电，也不设有分支电路。请查看此用户手册中的规格页并加以确认。请不要让电源插座过载。插座过载、插座松动或损坏、电线加长、电线磨损、电线损坏或出现裂纹都会产生危险。出现任何一种情况都会导致电击或火灾。请定期检查电器电源线，如果有损坏的迹象，拔下插头，停止使用此电器，然后由经授权的服务中心将其正确更换。保护电源线不受物理或机械破坏，如缠绕、弯曲、挤压、卡在门里或者在上面踩踏。注意保护好插头、插座和电器电源线引出部位。若要断开电源，请拔出电源线插头。安装本产品时，请确保插头位于容易触及的位置。

此设备配备便携式电池或蓄电池。

从设备中拆下电池或电池组的安全方法：

按照与装配时相反的顺序拆下旧电池或电池组。为防止污染环境或对人和动物的健康构成威胁，将废旧电池或电池组放在指定收集点的适当容器中。不要将电池或电池组与其它废品一起处置。建议您使用本地的免偿电池和蓄电池。请勿将电池暴露在过热的环境中，如阳光、明火或类似环境中。

RF 辐射泄漏声明

本装置应以最小距离您身体 20 厘米的位置安装及运作。

Italy Notice

A general authorization is requested for outdoor use in Italy.

The use of these equipments is regulated by:

1. D.L. gs 1.8.2003, n. 259, article 104 (activity subject to general authorization) for outdoor use and article 105 (free use) for indoor use, in both cases for private use.
2. D.M. 28.5.03, for supply to public of RLAN access to networks and telecom services.

L' uso degli apparati è regolamentato da:

1. D.L. gs 1.8.2003, n. 259, articoli 104 (attività soggette ad autorizzazione generale) se utilizzati al di fuori del proprio fondo e 105 (libero uso) se utilizzati entro il proprio fondo, in entrambi i casi per uso private.
2. D.M. 28.5.03, per la fornitura al pubblico dell' accesso R-LAN alle reti e ai servizi di telecomunicazioni.

Brazil Notice

Este equipamento opera em caráter secundário, isto é, não tem direito a proteção contra interferência prejudicial, mesmo de estações do mesmo tipo, e não pode causar interferência a sistemas operando em caráter primário.

目录表

1 准备开始

- 2 安全信息
- 6 独有功能
 - 6 - 便携输入
 - 6 - 扬声器简易设置
- 6 附件
- 7 介绍
 - 7 - 此手册中使用的符号
- 7 可播放的文件
 - 7 - MP3 / WMA 音乐文件要求
- 8 遥控器
- 9 前面板
- 9 后面板

2 连接中

- 10 把主机固定到墙上
- 12 安装
 - 12 - 配对无线超低音扬声器
- 13 连接自选器材
 - 13 - AUDIO (PORT. IN) 输入连接
 - 13 - 收听来自便携式播放器的音乐
 - 13 - 光纤输入连接
 - 13 - 扬声器简易设置
- 14 - USB 播放

3 操作

- 15 基本操作
 - 15 - USB 操作
- 15 其它操作
 - 15 - 动态控制 (动态范围控制)
 - 15 - AV 同步
 - 16 - 设定睡眠时间掣
 - 16 - 调暗
 - 16 - 暂时关闭声音
 - 16 - 调整低音扬声器的音量设定
 - 16 - 显示文件和输入来源
- 17 声音调整
 - 17 - 设定环绕立体声模式
- 18 使用附带的遥控器控制电视机
 - 18 - 对您的电视机设置遥控器

4 故障诊断

19 故障诊断

5 附录

20 维护
20 - 搬运机器
21 商标和许可证
22 规格

1

2

3

4

5

独有功能

1

准备开始

便携输入

聆听您的便携式装置的音乐。(MP3、手提电脑等等)

扬声器简易设置

以生动 2.1 或 2.0 声道模式，享受来自电视、DVD 及数码装置的音响。

附件

请检查及识别随机附送的配件。

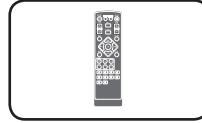

遥控器

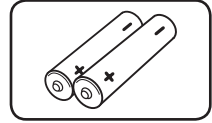

电池

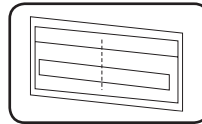

墙壁支架安装指南

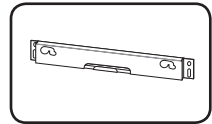

墙壁支架

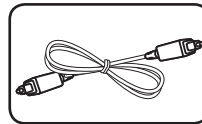

光纤缆线

介绍

此手册中使用的符号

! 备注

表示特别说明和操作功能。

! 提示

提示或小秘诀，能使操作更简易。

! 小心

表示应注意防止使用不当造成损坏。

可播放的文件

MP3 / WMA 音乐文件要求

此机的 MP3 / WMA 文件兼容性有以下限制：

- 采样频率：32 至 48 kHz 以内 (MP3)，32 kHz 至 48kHz 以内 (WMA)
- 比特率：32 至 320 kbps 之内 (MP3)、40 至 192 kbps 之内 (WMA)
- 最多文件数量：999 以下
- 文件扩展名：“.mp3” / “.wma”

遥控器

1 准备开始

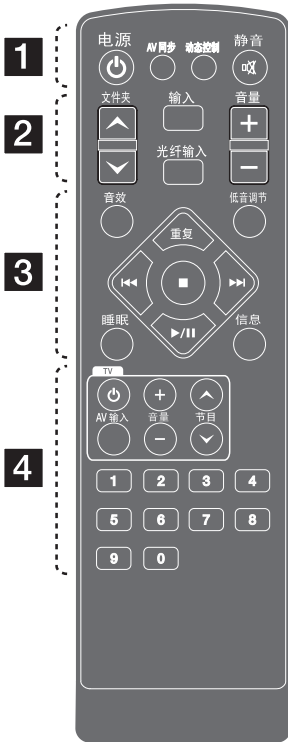

..... 1

电源: 打开和关闭本机。

AV 同步: 同步音频信号和视频信号。

动态控制: 设定 Dobyly DRC。

静音: 静音

..... 2

文件夹: 搜寻储存了 MP3/WMA 文件的资料夹。当您正在播放载有 MP3/WMA 文件的 USB 时, 而该文件分别储存于不同资料夹, 请按资料夹 (文件夹) 并选择您想播放的资料夹。

输入: 转换输入来源。

光纤输入: 把输入模式直接改为光纤输入。

音量: 调节音箱音量。

..... 3

音效: 选择音效模式。

低音调节: 设定低音扬声器的音量水平。

重复: 重复或随机聆听您的文件。

◀◀/▶▶: 前往下一个或上一个文件。

■: 停止播放。

▶/||: 开始播放。 / 暂停播放。

睡眠: 设定系统在某个特定时间自动关闭。

信息: 显示文件或输入来源信息。

..... 4

控制电视机的按钮: 详见第 18 页。

0 至 9 数字键: 选择有编号的文件。

安装电池

请打开遥控器背面的电池盖, 然后根据 **+** 及 **-**, 正确地放入二颗 (AAA) 电池。

前面板

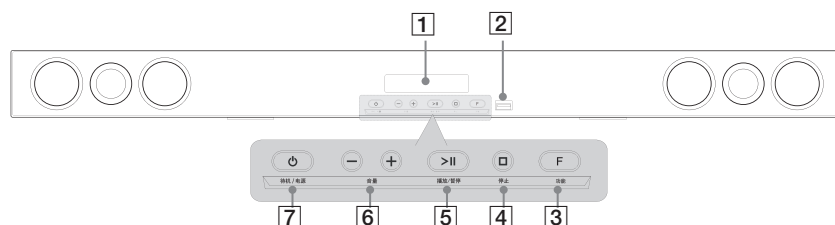

- 1 显示
- 2 USB 端口
- 3 F 功能
重复按以选择其它功能。
- 4 □ 停止
- 5 >|| 播放/暂停
- 6 - 音量 +
调节音箱音量。
- 7 ⏻ 待机/电源

1
准备开始

后面板

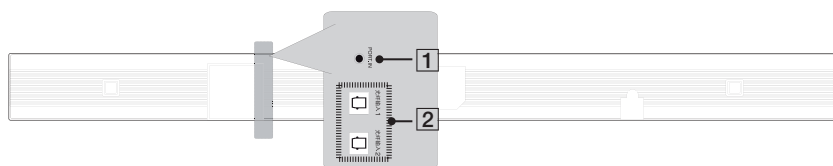

- 1 PORT. (便携式输入) IN
- 2 光纤输入 1/ 2

把主机固定到墙上

您可以把主机固定到墙上。
准备螺丝钉及支架。

2

连接中

准备

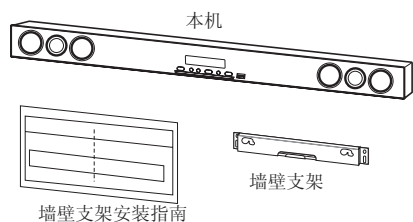

1. 将墙壁支架安装指南的电视底部边缘配对电视的底部，再固定好位置。

步骤 1

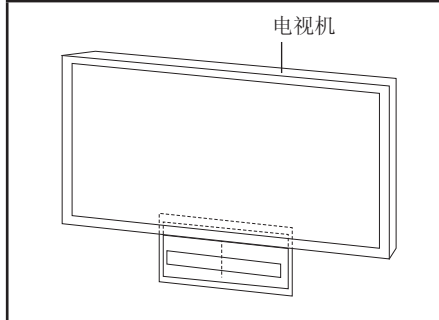

2. 如要镶嵌到墙上（混凝土），请使用钻墙器（不附送）。您需钻数个小孔。随机附送指南说明（墙壁支架安装指南），方便钻孔。利用指南说明，检查钻孔位置。

步骤 2

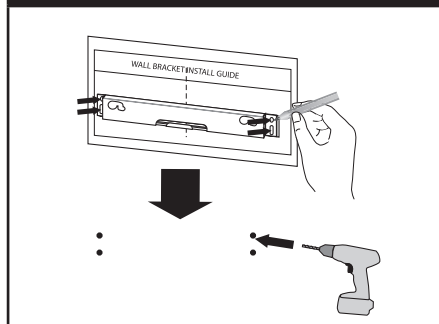

! 备注

没有附送钻墙器及螺丝钉供固定主机至墙上。我们建议使用 Hilti (HUD-1 6 x 30) 作镶嵌用途。请自行购买。

3. 移除墙壁支架安装指南。
4. 如下图所示，使用螺丝钉（没有附送）固定。

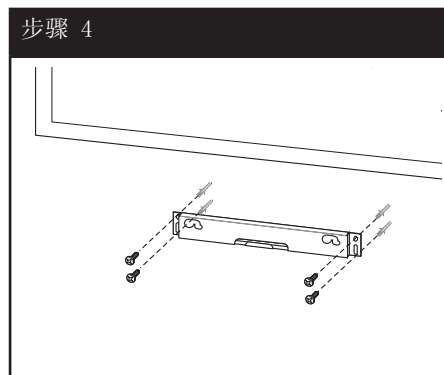

! 备注

如下图所示，将本机从支架移除。

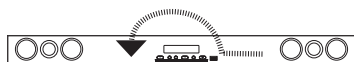

5. 如下图所示，把主机挂在支架上。

步骤 5

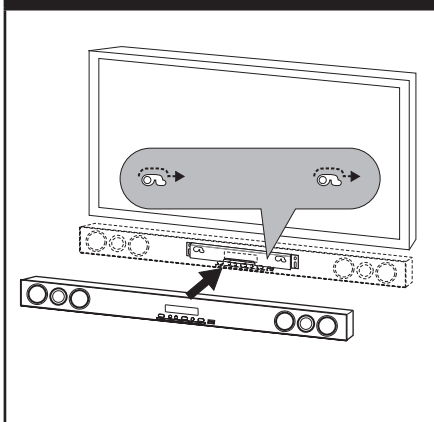

! 备注

您可以如下图所示，在支架上摆放好电源线。

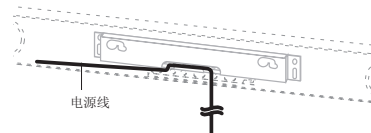

! 小心

- 请勿压在已安装的主机上，以免对主机造成任何影响。
- 将主机稳固在墙上，防止主机坠下。如果主机坠下，可能导致损伤或造成产品损毁。
- 将主机安装在墙上后，请确保没有儿童能够拉动任何连接缆线，以免令主机坠下。

安装

配对无线超低音扬声器

无线超低音扬声器的 LED 指示器

LED 颜色	状态
蓝色	无线超低音扬声器正在接收装置的讯号。
蓝色 (闪烁)	无线超低音扬声器正尝试连接。
红色	无线超低音扬声器处于待机模式。
关闭 (没有显示)	无线超低音扬声器已关闭。

首次设定无线超低音扬声器

1. 把无线超低音扬声器的电源线连接到电源插座。
2. 开启主机：主机及无线超低音扬声器会自动连接。

人手配对无线超低音扬声器

当连接未完成，您可以在扬声器上看到 LED 灯亮起红色，以及扬声器没有发出声音。请按照以下步骤解决问题。

1. 同时按住主机的 **□ 停止** 键以及遥控器的 **静音** 键。
 - 显示「REMATE」字样。
2. 按住超低音扬声器背面的 **PAIRING**键。
 - 蓝色 LED 灯会闪烁。
3. 关闭然后开启主机。
 - 如果 LED 灯亮起蓝色，即代表成功。
4. 如果 LED 灯不是蓝色，请重复步骤 1 至 3。

! 备注

- 如果操作主机，处于待机模式的无线超低音扬声器（后置扬声器）会于数秒内发出声响。
- 把本装置与超低音扬声器接收器的距离设定为 10 米（32 尺）以内。
- 只有当无线传播器与无线超低音扬声器的距离于 2 米（6 尺）至 10 米（32 尺）之间，才会得到最佳效果。如果距离太远，通讯或会失败。
- 无线传播器与超低音扬声器之间的通讯需时数秒（或更长）。

连接自选器材

AUDIO (PORT.IN) 输入连接

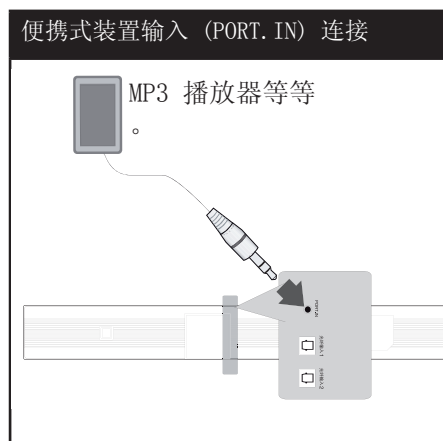

收听来自便携式播放器的音乐

装置可以播放多种便携式播放器或外置装置的音乐。

1. 连接便携式播放器至装置的 AUDIO (PORT. IN) 输入连接器。
2. 按 **电源** 按钮开启电源。
3. 按 **输入** 键选择便携式 (PORTABLE) 功能。
4. 激活便携式播放器或外置设备并开始播放。

光纤输入连接

将外部装置 (或数码装置等) 的光纤输出连接至 **光纤输入 1/2** 连接器。

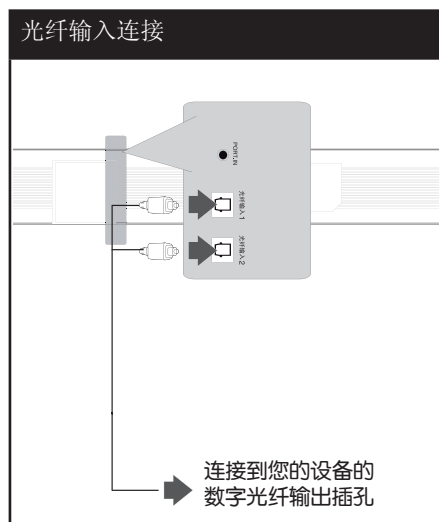

扬声器简易设置

以 2.1 或 2 声道模式, 享受来自电视、DVD 及数码装置的音响。

1. 把光纤输入 1/2 插口连接到您的电视机 (或数码装置等) 的光纤输出插口。
2. 按光纤 **光纤输入** 选择光纤 1/2。直接选择光纤 1/2。
3. 以 2.1 或 2 声道扬声器聆听音响。
4. 按光纤 **光纤输入** 离开光纤 1/2。这会回到上一项功能。

USB 播放

在主机前方的 USB 端口插入 USB 储存装置。

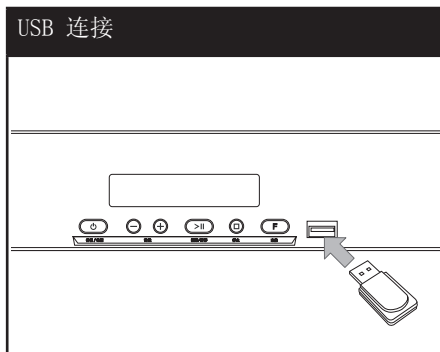

移除机身的 USB 装置。

1. 选择另一个功能模式，或连续按 停止键两次。
2. 拔除机身的 USB 装置。

兼容的 USB 装置

- MP3 播放器：闪存式 MP3 播放器。
- USB 闪存：支持 USB2.0 或 USB1.1 的装置。
- 本机的 USB 功能并不支持某些 USB 装置。

USB 装置的要求

- 不支持连接到计算机时需要安装额外程序的装置。
- 切勿移除正在运作的 USB 装置。
- 搜寻容量大的 USB 时，也许需时数分钟以上。
- 以防违失资料，应定期将资料备份。
- 如果使用 USB 延长缆线或 USB 集线器，则无法辨识 USB 装置。
- 不支持 NTFS 文件系统。（只支持 FAT(16/32) 文件系统。）
- 如文件总数为 1,000 或以上，则不能支持此装置。
- 不支持外置 HDD、读卡器、上锁的设备或硬盘式 USB 装置。
- 主机的 USB 插口不可连接个人计算机。本设备不能用作存储设备。

基本操作

USB 操作

1. 将 USB 装置连接到 USB 端口。
2. 按 **输入** 键选择 USB 功能。
3. 按 **◀◀** 或 **▶▶** 选择要播放的文件。

操作	进行这功能
停止	按 ■
播放	按 ▶/
暂停	按 ▶/
跳到下一个/上一个文件	播放期间可按 ◀◀ 或 ▶▶ 跳到下一个文件，或返回目前文件的开端。 连续按 ◀◀ 两次回到上一个文件。
重复或随机播放	重复按遥控器上的 重复 按钮，就会按照以下次序转换显示：RPT 1 → RPT D (DIRECTORY) → RPT ALL → RANDOM → OFF.
直接选择文件	按遥控器上的 0 至 9 数字键，便可直接移至目标文件。

其它操作

动态控制（动态范围控制）

当音量调低时，声音变得清晰（仅适用于杜比数码）。按 **动态控制** 设定为 [DRC ON]。

AV 同步

从电视接收音频信号时，声画可能不同步。在这个情况下，该功能可以调整时间差。

1. 按 **AV 同步**。
2. 按 **◀◀ ▶▶** 调高或调低延缓时间，可设定的范围为 0 至 300m 秒。

设定睡眠时间掣

按 **睡眠** 一次或以上，选择 10 至 180 分钟不等的持续时间，之后装置会关掉。

要查看剩余时间，按 **睡眠**。

要取消睡眠功能，重复按 **睡眠** 键，直至显示「睡眠 10」。当「睡眠 10」出现时，再按一次 **睡眠** 键。

! 备注

您可以查看距离关机尚剩余多少时间。
按 **睡眠** 键，显示屏便会显示剩余时间。

显示文件和输入来源

您可以按信息 (信息) 在 USB 及 光纤输入 1/2 模式中显示不同信息。

USB : MP3/ WMA 包括文件信息

光纤输入 1/ 2 : 音讯格式, 音频信道

3

睡眠

调暗

按 **睡眠** 键一次。显示屏的光度便会减低一半。如要取消这个效果，请反复按 **睡眠** 键，直至显示屏全亮为止。

暂时关闭声音

按静音 **静音** 使装置静音。

例如，您可以在接听电话时把装置调至静音状态，显示窗会显示 **静音**。

调整低音扬声器的音量设定

您可以调校低音扬声器的音量。

1. 按 **低音调节**。
2. 按 **音量 +/-** 调整低音扬声器的音量。

声音调整

设定环绕立体声模式

系统有一些预设的环绕立体声声场。您可以使用音效（**音效**）选择理想的音效模式。

所显示的均衡器项目可能有所不同，要视乎音响来源和效果而定。

显示	说明
NATURAL	欣赏自然悦耳的声音。
BYPASS	您可以享受没有均衡器效果的声响。
BASS	BASS 代表重低音。播放时加强高音、低音和环绕立体声的效果。
CLRVOICE	CLRVOICE 代表清晰人声。此程序令人声变得清晰，改善人声的音质。（我们鼓励您在观看 5.1 声道电影时使用此均衡器。）
VIRTUAL	VIRTUAL 代表 VSM Plus 虚拟音效加强模式。您可以享受到更虚拟的环绕立体声效果。
GAME	GAME 代表游戏均衡器。您可以在玩视频游戏时欣赏到更多的虚拟声音。
NIGHT	NIGHT 代表夜间模式。深夜时份要用低音量观看影片时，这种模式可能有用。
UPSCALER	UPSCALER 代表 MP3 上调。欣赏 MP3 文件或其它压缩音乐时，您可以改善音质。此模式只可用于 2 个声道信号源。
LOUDNESS	改善低音和高音的音效。

! 备注

- 在某些环绕立体声模式，有些扬声器不能发出声音或发出低音量。需视乎环绕立体声的模式及音频信号来源，而并非故障。
- 您可能需要在转换输入来源后重设环绕模式，有时甚至在转换曲目后亦要重设。

使用附带的遥控器控制电视机

您可以使用以下按钮控制电视机。



按钮	Operation
⏻ (电视机电源)	打开或关闭电视机。
AV 输入	切换电视输入信号源，选择电视或其他输入信号源。
音量 +/-	调节电视音量。
节目 ^/V	向上/向下扫描记忆的频道。

! 备注

根据连接的设备，您可能无法通过某些按钮控制电视机。

对您的电视机设置遥控器

您可以使用附带的遥控器操作电视机。如果您的电视机列在下表内，请设置正确的制造商代码。

1. 向下按住 ⏻ (电视机电源) 按钮的同时，使用数字按钮输入您的电视机制造商代码 (参见下表)。

制造商	代码编号
LG	1 (预设), 2
Zenith	1, 3, 4
GoldStar	1, 2
Samsung	6, 7
Sony	8, 9
Hitachi	4

2. 松开 ⏻ (电视机电源) 按钮完成设置。

根据电视机的情况，即使正确输入了制造商代码，某些或全部按钮仍然可能对您的电视机无效。当您重置遥控器电池时，您设置过的代码编号可能被复位到了默认设置。重新设置正确的代码编号。

故障诊断

问题	修正方法
没有电源	插入电源插座。
	操作其它电子装置来检查电力状况。
没有声音	按功能 (FUNCTION) 键并检查所已选择的功能。
	低音扬声器的电源线未有连接。将电源线正确插入电源插座中。 装置及低音扬声器配对中断。连接装置及低音扬声器。(请参见第 12 页)
遥控器工作不正常。	遥控器离本机太远 在 23 呎 (7 米) 范围内操作遥控器。
	在遥控器和此机器之间有障碍物。 把障碍物移开。
	遥控器的电池已耗尽。 请更换新电池。

维护

搬运机器

装运机器时

请妥善保管机器的装运纸箱和包装材料。如果您需要装运此机器，请使用机器的原始包装对其进行重新包装。

保持机器表面整洁。

- 请勿将挥发性液体（例如喷雾杀虫剂）放置在本机旁。
- 擦拭时过于用力可能损坏表面。
- 请勿将橡胶或塑料制品长时间与本机相接触。

清洁本机

请使用干燥的软布清洁播放器。如果表面太脏，请使用软布加少量中性清洁剂来擦拭。切勿使用强烈溶剂如酒精、苯或稀释剂，因为这些物质或会损害播放器的表层。

商标和许可证



经杜比实验室授权生产。“杜比”、“Dolby”和双 D 标志是杜比实验室的商标。



制造根据美国著作权编号：5,451,942；
5,956,674；5,974,380；5,978,762；
6,487,535 及其它在美国以及世界各地已发
放及即将发放的专利权。DTS 及其符号是注
册的商标，而 DTS Digital Surround 及
DTS 标志是 DTS, Inc 的商标。产品包括软
件。© DTS, Inc. 保留所有权利。

规格

一般信息	
功率要求	请参阅主要卷标。
耗电量	请参阅主要卷标。
尺寸 (阔 x 高 x 深)	1 000 x 80 x 50 毫米, 不连支脚
净重 (大约)	2.3 公斤
工作温度	41 ° F 到 95 ° F (5 ° C 到 35 ° C)
操作湿度	5 % 到 90 %
总线电源供应 (USB)	DC 5 V  500 mA

输入	
数码输入 (光纤输入)	3 V (p-p)、光纤插口 x 2
便携式装置输入 (PORT. IN)	0.5 V _{rms} (3.5 毫米立体声插口)

扩音器	
立体声模式	70 W + 70 W (1 kHz 时 4 Ω)
低音扬声器	140 W (60 Hz 时 3 Ω)

无线低音扬声器	
功率要求	请参阅超低音扬声器上的主要卷标。
耗电量	请参阅超低音扬声器上的主要卷标。
类型	单向单扬声器
阻抗率	3 Ω
输入功率	140 W
最大输入功率	280 W
净尺寸 (阔 x 高 x 深)	196 x 392 x 317 毫米
净重	6.88 公斤

如设计或规格有任何更改, 恕不另行通知。

