



# 使用说明书

# 空气净化器

使用本产品前请阅读安全说明书，正确使用本产品。  
关于确保使用者安全和财产。  
产品保养卡随使用说明书附上。  
仔细阅读使用说明书后，请把说明书放在方便的地方。

PH-U450 系列

# 优点

感谢您的购买，欢迎您加入 LG 家庭。

根据本说明书的使用和安全守则，您的空气净化器将为您提供多年可靠的服务。

## 三维消毒系统

- 生物酶除臭过滤有效清除引致新屋症候群的物质，如 VOC、有害化学物和它的臭味。
- 经内部的可清洗 HEPA 过滤器消毒后，再由外部的纳米等离子（NPI）消毒。  
只有 LG 空气净化器能够由内至外完全消毒。

## 容易使用的 HEPA 过滤系统

- 使用 LG 的方便过滤分隔系统，清洁过滤器非常简单。

## 强力过敏过滤器

- 过敏过滤器能吸入和分解致敏成份，可以防止过敏、清除异味及抗菌。

## 自然加湿过滤系统

- 干燥的室内空气可以透过维持适当湿度，预防过敏及多种疾病。

# 内容

## 准备开始

- 优点 .....2
- 安全注意事项 ..... 4-12
- 安装 ..... 13
- 空气净化器使用指南 ..... 14
- 各部分名称 .....15-20
  - 主机
  - 加湿器功能
  - 显示及控制面板
  - 前液晶面板
  - 过滤系统
  - 加湿器过滤系统

## 使用方法

- 操作 .....21-23
  - 空气净化操作
  - 手动模式
  - 自动模式
  - 沙暴模式
  - 睡眠模式
- 其它功能 .....24-27
  - 关闭定时器功能
  - NPI 消毒功能
  - 检查过滤器功能
  - 锁定功能
  - 节电装置
- 加湿功能 .....28-30

## 保养及清洁

- 清洁 ..... 31
- 清洁外部和灰尘感应器的方法 .....32-33
- 清洁过滤器及更换 .....34-36
- 存放 ..... 37
- 联络服务中心前的疑难排解 ..... 38-40
- 产品规格 ..... 41

# 安全注意事项

根据以下的安全注意事项，正确安全使用本产品可以预防意外危险和损毁。

## 警告/注意



此标志警告您，如没有正确按照说明书指示，产品细节或操作会造成危险。



**警告**

如没有遵守，可能导致使用者死亡或严重受伤。



**注意**

此标志警告您，不正确使用本产品可能引致损毁。

# 安全注意事项

## 警告

请勿任意更改或扩充电线。  
这会造成火灾及触电。

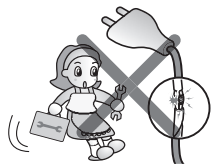

使用多插座时，请勿同时使用过多电器。  
过度使用电力会造成火灾及触电。

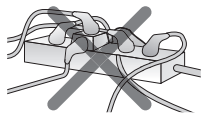

如插座受损或松脱，请勿使用。  
这会造成火灾及触电。

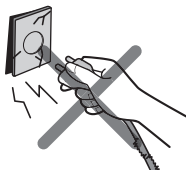

如气体泄漏，使用空气净化器或遥控器前请打开窗户，让空气流通。  
否则可能会引致爆炸、火灾及烧伤。



请勿在潮湿或多悬浮微粒的地方使用本产品，如洗衣房、洗手间或浴室。  
这会造成火灾及触电。

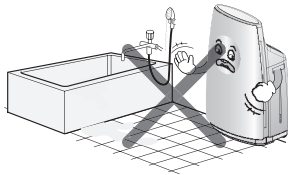

进行安装时，请避免阳光直接照射、发热的电器及潮湿。  
这会造成触电、火灾及故障。

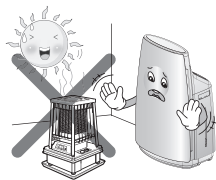

请勿撞击前板。  
这会造成受伤、产品损毁或触电。



请勿直接拔掉电源关闭本产品。  
这会导致触电或产品损坏。

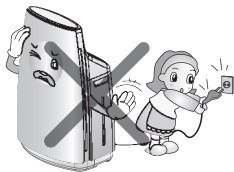

请勿将本产品放在接近火源的地方。  
这会引起火灾。

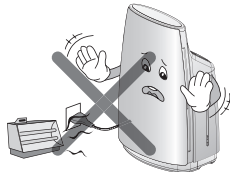

# 安全注意事项

## 警告

请将插头牢固地插入电源插座，使它不会动摇。  
如电源接驳不稳定，可能会引致火灾。

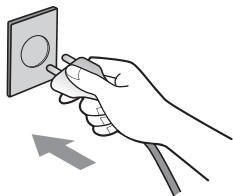

切勿用湿手触摸电源插头。  
这会造成触电及受伤。

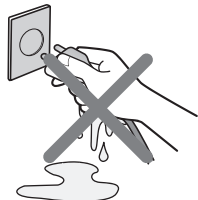

请勿拉扯插头的电线部分来移除插头。  
这会造成火灾及触电。

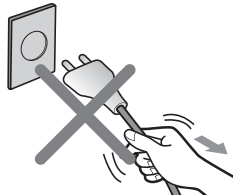

请勿在电源线上放置地毯等对象。  
因为电线会被地毯覆盖，如在地毯上放置重物，可能会造成火灾及触电。



切勿用湿手触摸本产品 and 过滤器。  
这会导致触电或产品损坏。



清洁本产品前，拔掉电源，确保风扇已停止转动。  
否则可能会引致触电。

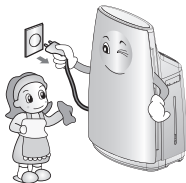

请勿让加湿器的湿气直接接触本产品。  
这会导致触电、火灾或产品损坏。



请勿在过多的工业油烟或金属尘埃的地方安装本产品。  
这会造成火灾及产品故障。

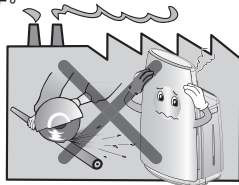

如本产品被水淹浸，请送到客户服务中心修理。  
否则可引致触电或火警的危机。



请勿使用 AC 220 V 以外的电插座。  
可能会导致触电或火警。

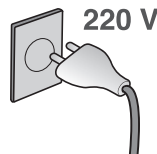

# 安全注意事项

## 警告

请勿向本产品喷洒杀虫剂或喷雾。  
这会造成火灾及产品故障。

本产品开启时，切勿移动。  
这可能造成火灾及触电，或产品部分损毁。

请勿让水渗入本产品。  
这会造成火灾及触电。

请勿在本产品上放置咖啡、花瓶或饮料。  
这会造成火灾及触电。

如本产品发出不正常声音、臭味或烟，请拔掉电源，并联络客户服务中心。  
这会造成火灾及触电。



关闭前板时，请小心不要插入身体任何部分，如手。  
这会造成产品损坏或受伤。

如果加湿器功能运行时本产品翻倒，那么水会导致电击。  
使用本产品前要拔掉电源线、除去产品里湿气、并且充分干燥。

使用过程中或者使用过后不要立即移动本产品。  
水可能溢出来导致电击。

请勿在没有包装的情况下装配水箱盖。  
这样会令水溢出，导致触电或产品损毁。

如果本产品并不长时间使用，要拔掉插座、清除主机（水箱、托盘）内残留水份。  
它可能导致电击或火灾。



# 安全注意事项

## 警告

不要在托盘上直接加水。水可能溢出来导致本产品损坏和电击。

如果水箱损坏就不要使用。水可能从托盘溢出来导致电击或导致本产品出现问题，还可能损坏其它电器。

如果水箱和托盘里有水，清除水箱和托盘里的水后要移动本产品。本产品里的水可能溢出来导致电击和产品损坏。

当清洁托盘或摘离托盘清除水份时，要拔掉插座才能继续清洁工作。它可能导致本产品电击、燃烧或其它问题。

请勿让儿童爬上或触摸本产品。这会导致受伤或产品损毁。

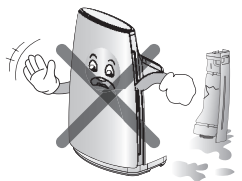

## 注意

请勿在交通工具上安装本产品，如汽车、船或飞机等。这会令产品有问题。

在封闭室内使用燃烧装置及空气净化器时，请令房间空气流通。否则，一些有害物质如二氧化碳，可能无法完全清除。

在电视或音响附近安装本产品，请留一米空隙。否则引致电视或音响不正常运作。

请在稳固的地方安装本产品，切勿推撞或撞击本产品。这会导致火灾或产品损毁。

与发热光源保持至少 1.5m 的距离。与墙壁保持 10cm 以上的距离，以进行适当的通风。

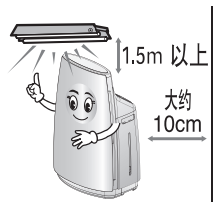
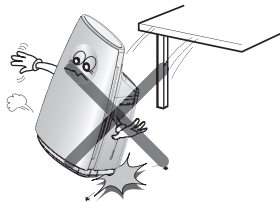
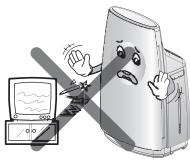
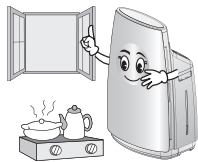
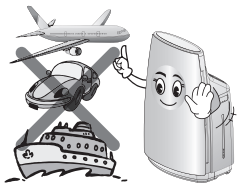



# 安全注意事项

## ⚠ 注意

请勿在厨房使用本产品当作通风风扇或排风罩。这会缩短产品寿命。



请勿使用本产品来清除有毒气体如一氧化碳。这会造成产品故障。



请勿在窗帘旁使用本产品。湿度感应器可能无法正常运作。

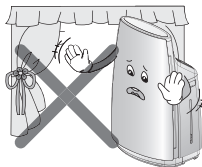

请勿让儿童开启前板。本产品可能跌在儿童头部引致受伤。



请勿抓住本产品的前板来移动它。可能会损坏本产品。

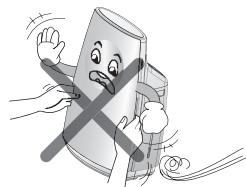

请勿在本产品的入气或出气口放置障碍物。这会造成产品故障。



请勿在特别情况下使用本产品，如保护动植物、精密机械、手工艺品等。这会造成对象损毁。

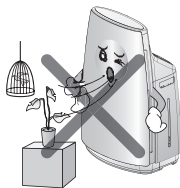

请勿使用强力清洁剂如溶剂清洁本产品，请使用平滑的布。这会造成火灾及产口变形。

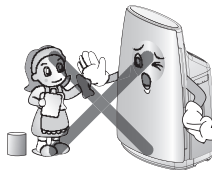

请勿在本产品附近存放或使用易燃气体或对象。这会造成火灾或产品故障。



如长时间不使用本产品，请拔掉电源插头。这会造成火灾或产品故障。



准备开始

# 安全注意事项

## ⚠ 注意

使用预滤器及进行定期清洁前，请确保已安装所有过滤器。  
否则会造成产品故障。



请勿损坏、加工、过度弯曲、扭曲、拉扯、插进空隙或加热电源线。  
损毁的电线可能会导致触电或火警。



如电线受损，请联络服务技术人员维修，以防发生意外。  
否则会造成火灾、触电或产品故障。

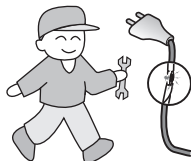

请勿使用本产品通风。  
这会缩短产品寿命。



请勿在入气或出气口放置障碍物或金属物。  
这会造成受伤、产品损毁或触电。



使用本产品时，请勿开启前板。  
如开启前板，操作将会停止。

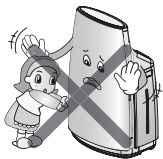

请勿放置任何易燃品到产品内。  
这会造成火灾及产品故障。



本产品安装时要保持安装在水平表面上。  
如果安装表面不平，本产品摇动时水可能溢出来。

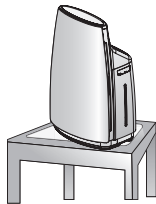

不使用时，清空水箱和托盘里的水以免结冻。  
如果使用本产品时水已结冻，可能导致本产品故障。

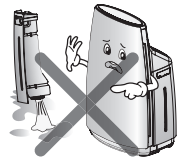

给水箱加水或搬运本产品时，双手要保持抓紧本产品。  
水箱可能翻倒砸到你的脚。

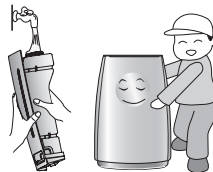

# 安全注意事项

## ⚠ 注意

请勿在墙壁、家俱或天花板附近使用本产品。这会引起污垢、真菌滋生或变形。

请每日更换水箱内的水为新鲜干净的水。倒出托盘的水，并经常清洁托盘。

污水会减弱本产品的效能，引起臭味或从水中发出污垢到空气中。使用时请勿倾侧本产品。

使用时请勿倾侧本产品。水可能溢出来导致产品故障。

不要将本产品放在不稳定的位置，比如靠近热源的位置，比如靠近热源的桌上或有长穗的垫子上。本产品可能翻倒溅出水来或者导致桌子和垫子褪色/变形。

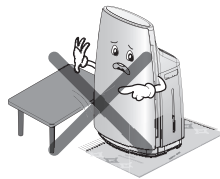
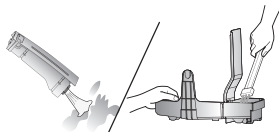
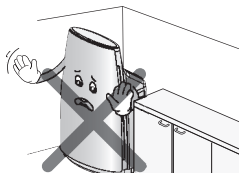

双手抓住保持本产品水平，避免移动本产品时波动。水箱或托盘可能翻倒导致损坏。

如果要倒掉托盘的水，要拔掉电源、从主机上摘离托盘，然后把水倒掉。水渗入本产品内部会导致产品故障。

当本产品不用时，不要让本产品托盘储着水。它可能滋生真菌和细菌。

当倒掉托盘里的水时，不要抬起主机，只用摘离托盘即可倒水。水渗入本产品内部可能导致产品故障。

如果长距离移动本产品，要倒掉主机（水箱和托盘）里的水。当本产品运输时产品里有水，水可能溢出导致风险。

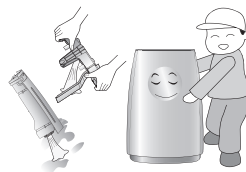
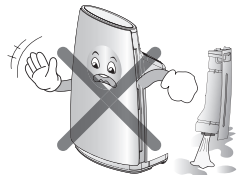
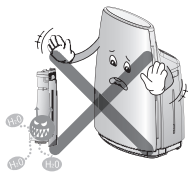
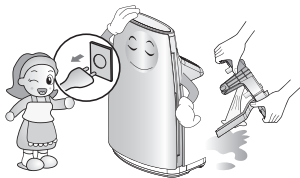

# 安全注意事项

## ⚠ 注意

使用40°C或40°C以下干净的自来水。  
使用超过40°C的热水可能导致产品变形。

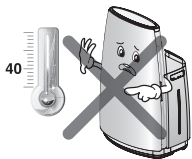

不要抓着水箱把手移动本产品。  
本产品可能翻倒致人受伤。



不要将加湿器滤网用于其它用途。  
它可能损害加湿器滤网的性能。



不要将本产品里（水箱和托盘）的水给动物饮用或供给工厂。  
它可能对你身体产生不良影响或导致不可预料的事。



水箱和托盘里不要使用40°C以上热水、空气清新剂、化学物或清洁剂。  
变形可能导致漏水。

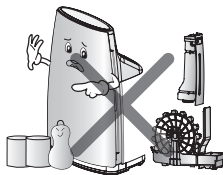

不要在主机上放置任何磁性或金属物品。  
它可能导致功能失效。



不要撞击水箱。  
损坏可能导致漏水。

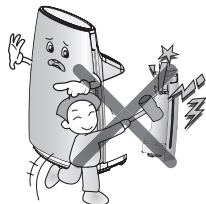

不要将本产品放在空调下、靠近热空气、或靠近窗户。  
它可能导致湿度感应器不精确。



不要抓着托盘盖移动本产品。  
损坏可能导致漏水。

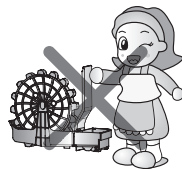

不要在托盘、加湿器滤网和水箱被摘除时使用本产品。  
性能可能降低，可能导致水溢出或产品出现故障。



# 安装

## 安装的地方

### 主机

- 有方便的电源接驳的地方
- 没有障碍物阻塞进气口的地方。
- 平面和空气流通的地方



警告

在移动的地方上（如车或船）安装空气净化器，可能引致产品缺陷。



警告

不建议此产品让生理或心智能力较低的人（包括小童），或缺乏经验或知识的人使用，除非他们得到负责他们安全的人士监督或指示下使用。

请看管小孩，确保他们不会把玩本产品。

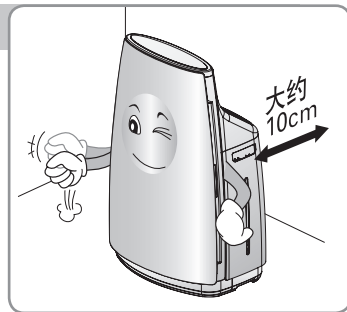

# 空气净化器使用指南

## 清洁时请关闭空气净化器。

- 清洁空气净化器时打开窗户可能会影响自然空气流通，引致摄取过多粒子，会缩短过滤器的寿命。完成清洁后，请开闭窗户，开启空气净化器以净化空气。



## 煮食后有足够空气流通才可使用。

- 使用空气净化器来清除生肉或生鱼的气味并不恰当。油烟粒子会阻塞过滤器的槽，缩短过滤器寿命或造成过滤器污染等负面影响。这种情况下必须有足够空气流通。没有油烟粒子才使用空气净化器清除残留的臭味是正确有效使用本产品的方法。



## 睡觉时请勿太接近本产品。

- 空气净化器的风扇速度不是太强，但入睡后可能会感到太凉。正确使用方法是与空气净化器保持最少一米距离。正确使用方法是与空气净化器保持最少一米距离。

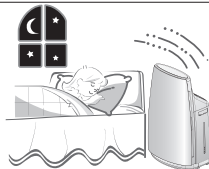

## 请勿放置在角落。

- 避免在家俱、电器或角落附近安装本产品。在角落安装可能难以净化室内其它地方的空气。

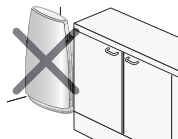

## 确保每天至少三十分钟空气流通。

- 使用空气净化器的家庭，空气流通是必须的，因为要确保有足够的氧气供应。确保每天至少三十分钟空气流通可带来清新空气。保持开启相对窗户可有更佳空气流通。懒惰可能减弱空气清新功能，因为必须确保定期清洁及维修本产品。懒惰可能减弱空气清新功能，因为必须确保定期清洁及维修本产品。

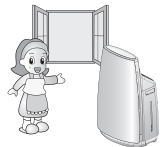

# 各部分名称

## 主机

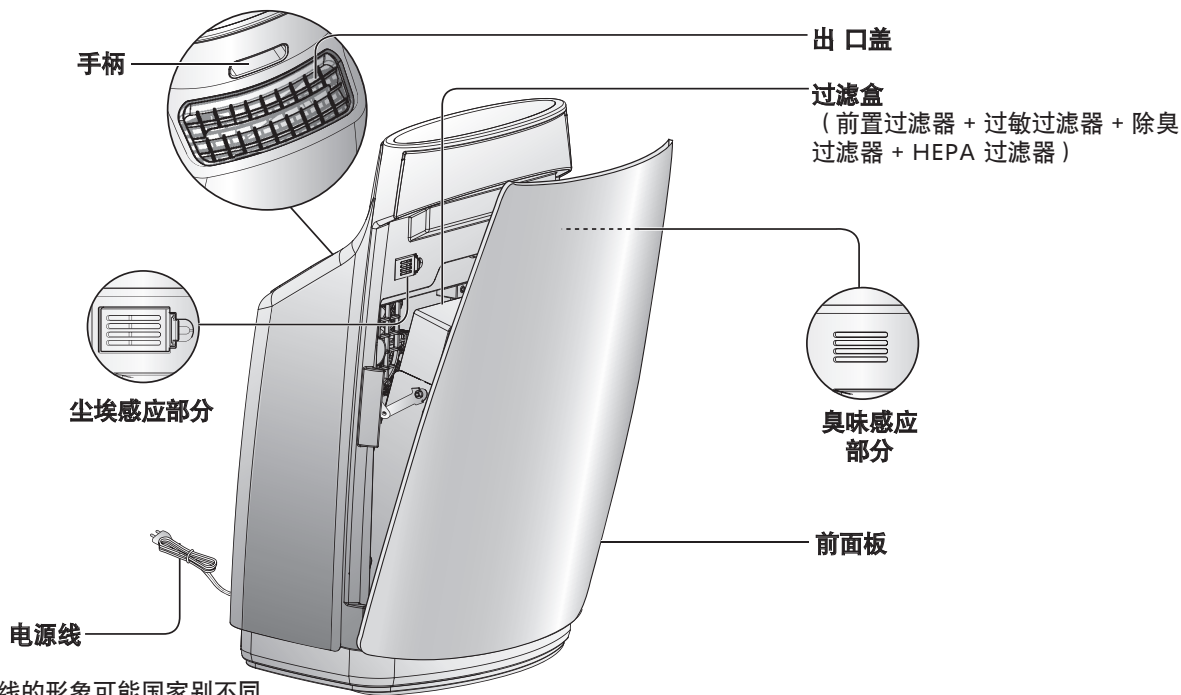

# 各部分名称

## 加湿功能

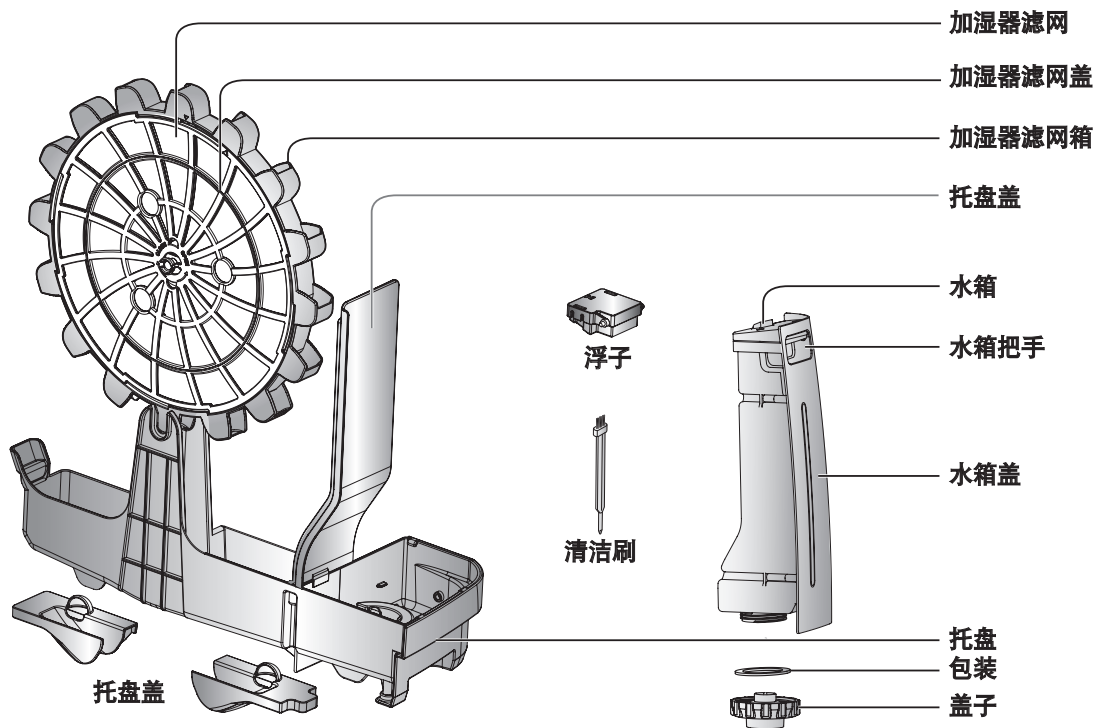



# 各部分名称

## 显示及控制面板

### 关闭定时指示器

按关闭定时器按钮，可选择一至九个小时。如前面板被开启，会显示「DR」。「DR」即门。

### 锁定指示器

通过同时按下照明选择按钮和关闭定时器按钮3秒，可设置或解除锁定。

### 风扇速度指示器

按风速按钮可选择风扇速度。

### 加湿器指示器

这个在室内空气干燥时保持最佳湿度水平。

### 过滤器自动检查指示器

如指示灯亮起，代表检查过滤器。

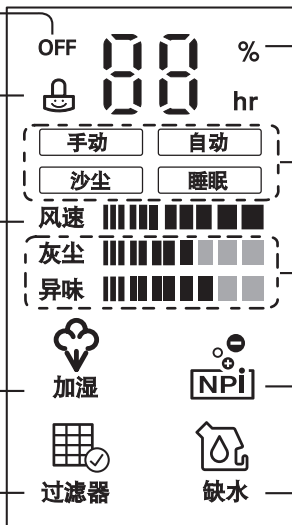

加湿器

操作模式指示器

按操作模式按钮，选择操作模式。

尘埃/臭味指示器

尘埃/臭味指示灯的程度越高，代表污染的程度最大。

NPI 离子指示器

NPI 消毒离子可清除多种室内空气的细菌。

没有设置水指示器

当水箱没水时、使用和关闭加湿器功能时、以及加水时，这个会打开。

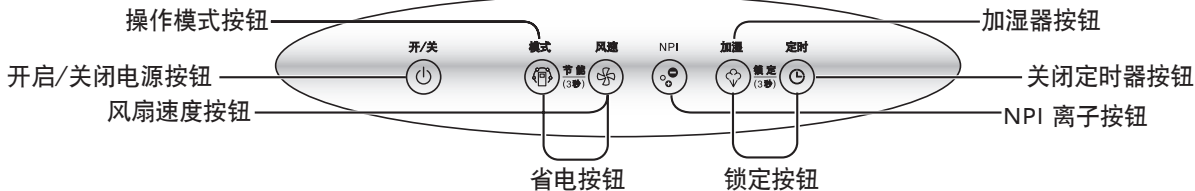

# 各部分名称

## 前液晶面板

运行和清洁指示灯可以通过节电功能来打开/关闭。

\*当用户同时按下主机上的运行模式按钮和风扇速度按钮时，节电功能开始运行。

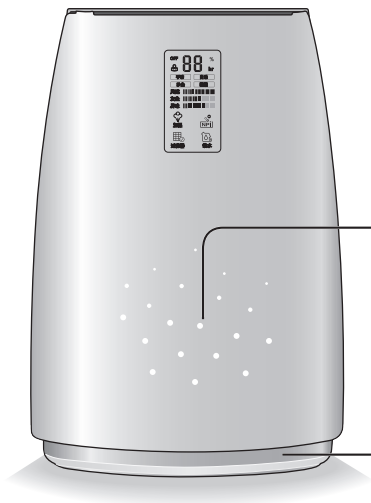

### 动作指示灯

空气净化过程将由图片设计表示。

### 清洁空气指示灯/换彩灯

- 普通模式下，洁净空气指示灯会显示周围空气的质量。
- 当空气处于洁净、污染和中间阶段时，蓝灯、红灯和紫灯会分别进行指示。

# 各部分名称

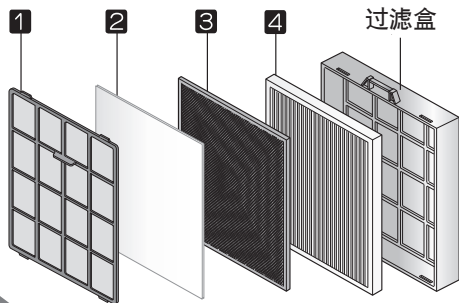

准备开始

## 过滤系统（只描述过滤部分）

过滤器名称		功能
❶ 前置过滤器	清除大粒子 抗菌功能 抗霉功能	此过滤器有防菌、防霉及大粒子过滤功能。这三个功能可延长更换过滤器的频率。
❷ 过敏过滤器		吸收及分解过敏成份。
❸ 除臭过滤器	清洗/更换周期	这综合除臭过滤器，可以清除香烟的烟味（气味）、食物垃圾的气味、动物皮毛的气味、二氧化氮、厕所的气味、碱性和酸性气味、和挥发性有机化合物（VOCs）。
	生物酶处理	这过滤器专门清除有害化学物质，如挥发性有机化合物（VOCs），是会造成新屋症候群和引起大气污染的物质。
❹ 可清洗的 HEPA 过滤器		这过滤器可清除微细粒子，如胴体蝉、花粉囊、香烟烟雾（粒子）、微小灰尘、微尘、动物的毛等。并有效清除在房间空气中的病毒，霉菌，细菌等。

※ 对于可清洗的过滤器，请在干燥阴凉处完全弄干。（如未完全弄干，可能会导致故障或臭味。）

※ 过敏、HEPA、除臭过滤器的更换周期根据使用的环境会有所不同。

※ 没有包含过滤盒。

# 各部分名称

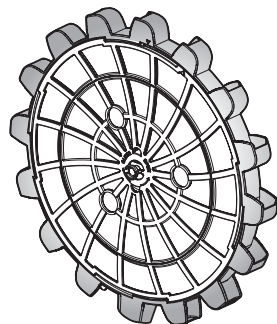

## 加湿器过滤系统

过滤器名称	功能	清洁和可回收循环
加湿过滤器	室内空气使水蒸发并且除去水里外来微粒。	清洁循环: 每周不止1次 可回收循环: 6-12个月

- ※ 加湿器过滤器寿命可能有所不同，视乎水的品质。
- ※ 在以下情况，即使过滤器只用了 6 个月内的时间，亦请更换过滤器。
  - 当进行清洁后，污垢或臭味还没有消失。
  - 当变色（黑/黄）或肮脏程度为严重时。
  - 当加湿器沾上白色块状物时，不能摘除滤网，即使在清洁以后。
  - 当损坏或变形严重时。（按照说明书来更换零部件，这些零部件得是可单独售卖的零部件。）



**注意**

- 按照垃圾分类方式，请扔掉旧加湿过滤器。
- 加湿过滤器材质：聚对苯二甲酸乙二醇酯(PET)



# 操作

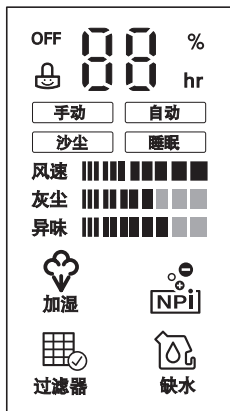

## 空气净化操作 净化室内空气

### 1 按开启/关闭按钮

产品会发出确认的声音，表示本产品已经开启。当本产品首次插入电源亦会发出声音。（参阅「激活运作」。）清新空气会从出气口喷出。

- 再按一次开启/关闭按钮来关机。
- 当重新开启空气净化器，系统会恢复到之前的操作状态。

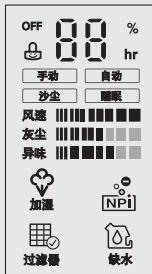

### 什么是「激活运作」？

当首次开启本产品，它会进入激活功能，准备操作。这两分钟期间，显示屏将出现波动，表示本产品正在感应房间中的空气质量。

### 使用电源

- 本产品使用 220 V。
- 对于电力供应，使用专用的 220 V 的电源插座。

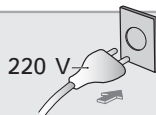

# 操作

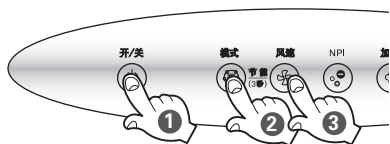
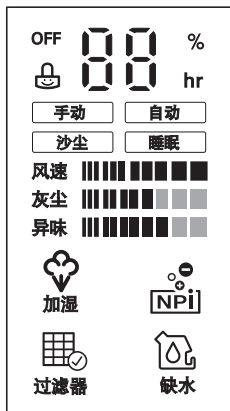

## 手动模式 使用者可手动调整风扇速度。

- 1 按开启/关闭按钮
- 2 按操作钮选择手动模式模式按钮 模式按钮
- 3 按操作钮选择自动模式模式按钮 模式按钮
  - 预设的风扇速度是弱速。
  - 可操作的风扇速度共有四级。

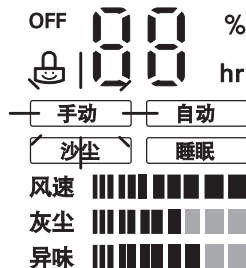

## 自动模式 空气净化器会自动设定最合适的风扇速度。

- 1 按开启/关闭按钮
- 2 按操作钮选择手动模式模式按钮 模式按钮
  - 风扇速度会自动调整至房间的空气素质。
  - 自动模式时，如已按下风扇速度按钮，它会转至手动模式，风扇速度会增加一级。
  - 除风扇速度以外的功能会在使用者设定后激活。

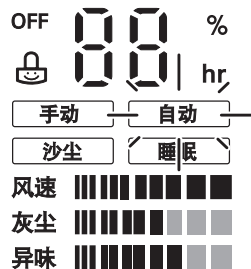

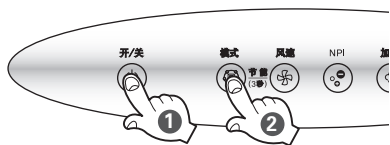
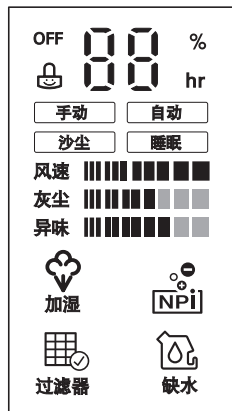

## 沙暴模式 沙暴时有效地净化室内空气。

### 1 按开启/关闭按钮

### 2 按操作钮选择沙暴模式模式按钮 模式按钮

- 沙暴模式时，如按下风扇速度按钮，它会转至手动模式，风扇速度会增加一级。
- 风扇速度会根据之前输入的程序自动调节。
- 除风扇速度以外的功能会在使用者设定后激活。

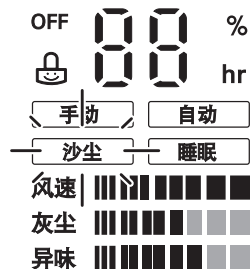

## 睡眠模式 睡眠时提供宁静的室内气氛。

### 1 按开启/关闭按钮

### 2 按操作钮选择睡眠模式模式按钮 模式按钮

- 睡眠模式时，风速会转至弱速，LED 指示器上只有睡眠灯会微弱地亮起。
- 睡眠模式时，如按下风扇速度按钮，它会转至手动模式，风扇速度会增加一级。

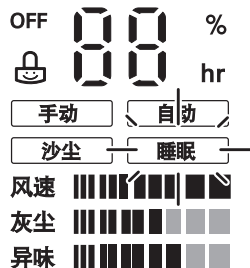

# 其它功能

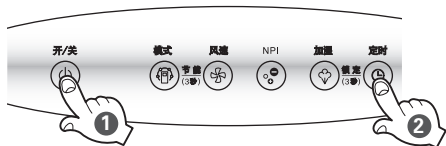
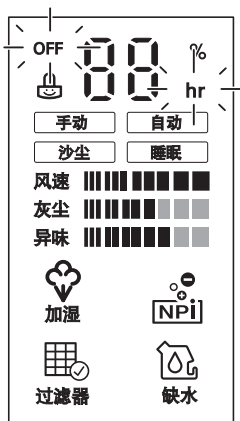

## 关闭时间制功能 数小时后自动关机。

例子) 三小时后自动关机

- 1 按开启/关闭按钮。
- 2 按关闭时间制，设定至三小时。
  - 每按掣一次，操作时间会增加一小时。

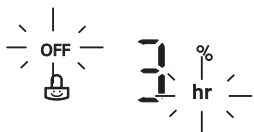

- 每按掣一次，操作时间会增加一小时。
- 最多可以选择 9 小时。  
操作至预先设定的时间后，产品会自动停止。

- 选择三小时后，本产品将于二小时操作后自动停止。



# 其它功能

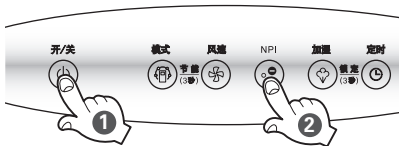
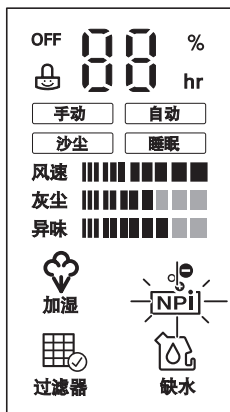

## NPI 消毒功能 沙尘时有效地净化室内空气。

NPI 消毒操作时，房间内多种细菌将被对人体无害的消毒离子消除。

- 1 按开启/关闭按钮。
- 2 按离子按钮，选择所需的功能。
  - 每按一次，它会根据以下次序变换：NPI → 功能释放 → NPI → 功能释放.....

NPI → 功能释放 → NPI → 功能释放

# 其它功能

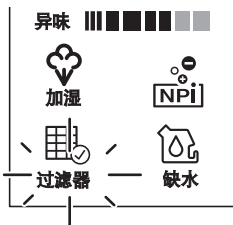

## 检查过滤器功能 使用一段时间后可提醒使用者清洁或更换过滤器。

- 1 操作时，如过滤器检查指示灯亮起，打开前面板，并在空气净化器操作的状态下检查过滤器。
- 2 关于清洁过滤器的详细资料，请参阅第 34-35 页。

- 过滤器的维护会根据环境有所不同。

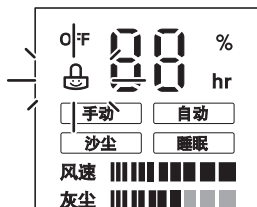

## 锁定功能 产品的按钮不会因意外按下而操作。

- 1 操作时，如同时按下亮灯按钮和关闭时间器按钮，共维持三秒，将会激活或关闭锁定功能。

- 如产品操作时按钮无效，检查显示屏的锁定指示并关闭锁定功能。
- 如在开启锁定功能的情况下拔掉电源线，锁定功能将会关闭。

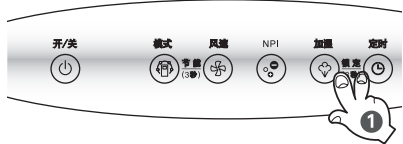

# 其它功能

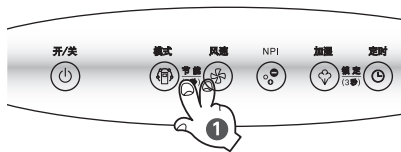
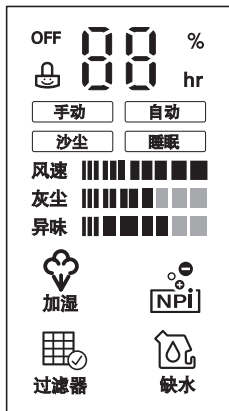

## 节电设置：此功能将运行和清洁指示灯设置成关闭。

- 1 当本产品运行时用户同时按下运行模式和风扇速度按钮，节电功能会被启动或取消。
  - 当本产品运行时运行和清洁指示灯没有打开，应取消节电功能。

# 加湿器功能

这样保持了室内空气干燥时能处于最佳湿度水平。

## 检查增湿器滤网装配条件

### 1 摘离水箱。

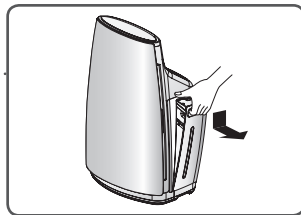

### 2 摘离托盘

\* 小心提起、摘离托盘，不要把水溅出来。



### 3 在将增湿器滤网箱两端与托盘钩装配好后 严格按照图示将托盘装到主机上。

\* 如果增湿器没有准确安装，可能导致异常噪音并且增湿器可能无法工作。

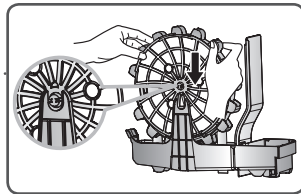

# 加湿器功能

## 向水箱加水

### 1 打开水箱盖，向里面加入自来水。



**注意**

- 不要使用自来水以外其它任何水。因为自来水含氯，细菌很难生长。但是，真菌和细菌在其它水中很容易繁殖（井水、纯净水、矿泉水等）。
- 不要使用40°C以上沸水、香油、化学物、污染物和空气清新剂。（它可能导致功能失效或故障）
- 因为水箱可能翻倒，所以始终用手抓住水箱。

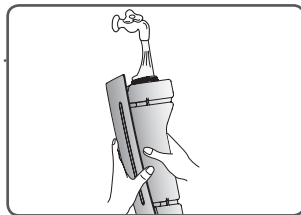

### 2 关闭水箱盖。

- \* 检查是否漏水。
- \* 始终擦去水箱边任何水份。
- \* 如果水箱安装时箱盖没有盖严，水会很容易溅出来导致电击和产品损坏。



**注意**

- 当插入水箱时，检查托盘增湿器滤网和浮子是否安装正确。如果没有，可能会限制增湿器性能或导致产品故障。

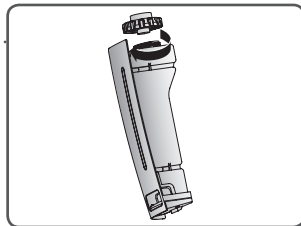

### 3 将水箱安装到主机上。

- \* 如果水箱没有正确安装，前面板会显示“dr”。检查水箱是否正确安装。
- \* 打开前面板时，“dr”表示门，会显示开。



**注意**

- 当松开或拧紧水箱盖或当向水箱加水时，松开箱盖的同时要用手抓紧水箱。

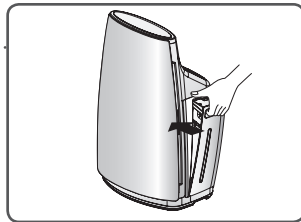

# 加湿器功能

## 增湿器运行

### 1 按开/关按钮

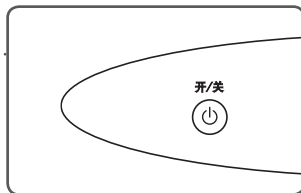

### 2 按加湿按钮。

\* 用户不能随意设置具体湿度水平。当加湿器运行时，雾气可能不会像细小颗粒湿气那样显而易见。

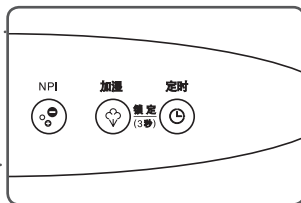

### 3 按风扇速度按钮。

\* 风扇速度可以设置三个等级加湿器功能。

#### ⚠ 注意

- 如果水箱是空的，代表水的灯不会亮，蜂鸣不会响，但运行不会停止。
- 如果水灯在运行过程中不亮，要始终保持断电，先将水箱隔离，再加满水，然后再次装好水箱，运行。
- 根据空气净化器安装房间的大小和条件，湿度可能无法控制在适宜水平，会处于较高水平。湿度水平不适宜 ---以较高风扇速度运行。  
湿度水平比适宜水平高 ---关闭加湿器运行。

房间温度	适宜湿度水平
~18°C	65%
18°C~24°C	60%
24°C~	55%

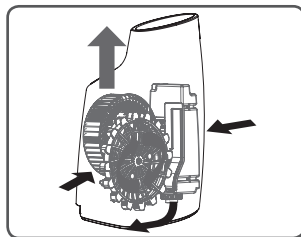

# 清洁

## 托盘、加湿器滤网

### 1 摘离水箱

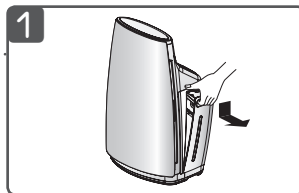

### 2 摘离托盘

\* 小心提起并摘离托盘，不要将水溅出来。

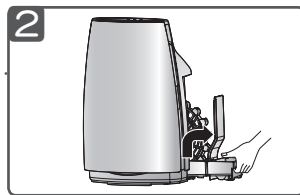

### 3 摘离加湿器滤网和托盘盖

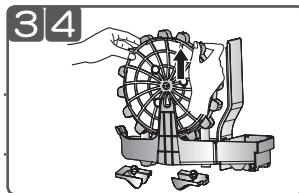

### 4 清洁托盘和加湿器滤网。

\* 清洁过后，盖上托盘盖关闭。

\* 如果加湿器功能并不使用很长时间，要将加湿器滤网经常干燥并擦干托盘水渍。

### 5 组装加湿器过滤器。

\* 透过对齐钩部分和组件部分组装加湿器过滤器。

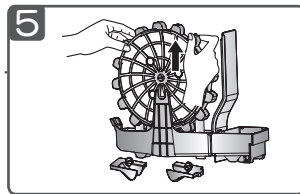

### ◆ 将托盘和水箱安装到主机上。

\* 将托盘装到主机上，不要留空隙。

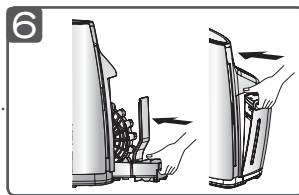

# 清洁外部和灰尘感应器的方法

## 清洁外部和灰尘感应器的方法

用软布、温水和温和的清洁剂擦拭产品的外部。



**注意**

- 请勿使用刺激性清洁剂或热水。请勿在洗碗机中清洗。
- 切勿倒水入本产品，会造成内部组件损坏，并可能引致触电或火灾。

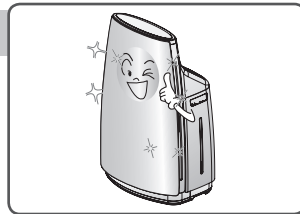

## 清洁灰尘感应器的方法

灰尘感应器是可以感应微细和大型灰尘粒子的装置。镜片部分必须定期清洗，以保持性能。

### 1 请确保关闭电源。

\* 向前拉以开启前面板。

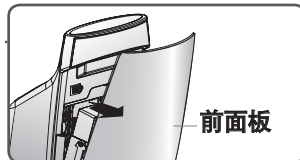

### 2 请确保关闭电源。

\* 向前拉以开启前面板。

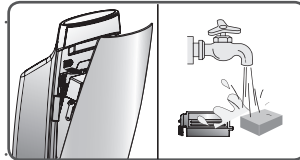

### 3 用棉花棒擦拭灰尘感应器的镜片。

\* 清洁镜片后，反方向关上灰尘感应器的盖。

- 每两个月清洁灰尘感应器的镜片一次。清洁次数可根据使用环境及时间有所不同。所以在多尘的环境下使用，要经常清洁。

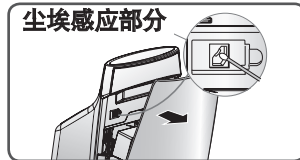



# 清洁外部和灰尘感应器的方法

## 清洁出气口的方法

1 抓起突出部分及拿起它以分隔出气口盖。

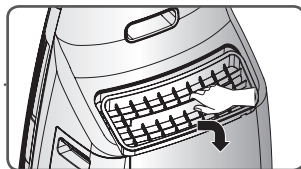

2 用软刷清洁安全格栅和吸尘机的吸入口。



3 在流水中用软刷清洗出气口盖。

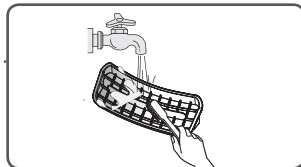

4 清洁后组装时，根据加图所示，先插入出气口盖的后部再安装前部，以配合产品。

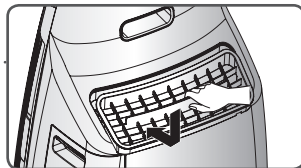

- 每一至两个月清洁出气口一次。清洁次数可根据使用环境及时间有所不同。所以在多尘的环境下使用，要经常清洁。

# 清洁过滤器及更换

1 请确保关闭电源。向前拉以开启前面板。



2 拉出过滤盒来移除它。

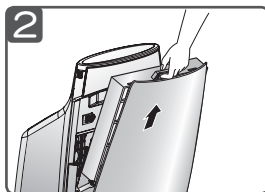

3 从过滤盒向前拉出前置过滤器以分开它们。

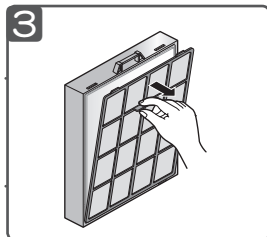

4 根据下一页的过滤器清洁方法清洁拆卸的过滤器。

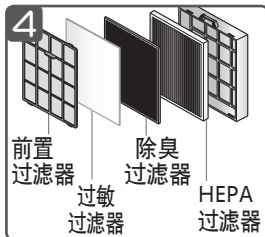

## 注意

- 对于可清洗的过滤器，请在干燥阴凉处完全弄干。（如未完全弄干，可能会导致故障或臭味。）
- 如无法清除过滤器上的所有污垢，请更换过滤器。（清洁过滤器后，关上前面板。如未完全关上，产品无法运作。）

◆ 使用真空吸尘机的吸入口清洁产品内部。

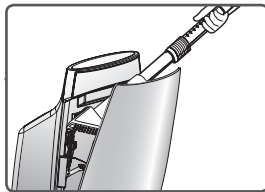

# 清洁过滤器及更换

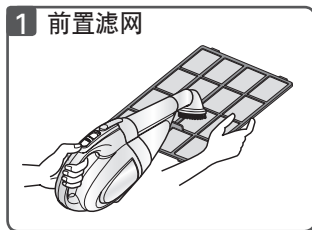

## 不同滤网的清洁方法

滤网类型	分类	清洗/更换周期	清洁方法	
前置滤网	清洗	清洗周期大约为每月一次	用真空吸尘器或软毛刷清理前置滤网，当污染严重时使用中性洗涤剂和水进行清洗。	参照图 1
过敏滤网	清洗	清洗周期大约为每月一次	使用中性洗涤剂和水进行清洗。	参照图 2
HEPA 滤网	清洗	清洗周期大约为每 6 个月一次	清洁 HEPA 滤网和除臭滤网时，将滤网在有中性洗涤剂的温水中浸泡 1 小时。 甩掉滤网上的水分，以清除滤网上的微粒。 使用温水漂洗。在将滤网装回机器前先将其风干。	参照图 3
除臭滤网		清洗周期大约为每 6 个月一次		

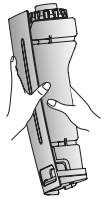
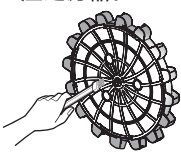

# 清洁过滤器及更换

## 托盘和加湿器滤网清洁方法

过滤器种类的分类	过滤器种类的分类	清洗及更换周期	清洁方法
水箱	-	每天	<ul style="list-style-type: none"><li>当加水箱加水时，加到1/3，再摇晃4-5次涮掉。</li><li>用1升温水溶解10克中性洗涤剂或柠檬酸1-2小时，然后用清洁刷来清洁零部件。清洁过后，确保洗刷干净。（清洁滤网后，关闭前面板。如果没有彻底关闭，本产品不会工作。）</li><li>加湿过滤器和过滤盖周围若产生白色粉末，会产生臭味和噪音，因此一定要用软刷及时清洁。</li></ul>
托盘、托盘盖	-	每天	<ul style="list-style-type: none"><li>清洗水箱时要摇晃4-5次。</li><li>捏住过滤盖后，用软刷轻轻擦拭加湿过滤器。</li><li>清洗加湿器滤网箱时，要小心避免损坏。</li><li>在用中性洗涤剂或柠檬酸清洁过后，要用干净水涮洗滤网。</li></ul>
加湿器滤网	6-12个月	一周一次以上	<ul style="list-style-type: none"><li>柠檬酸：可以在药店或网上购买。</li></ul>

- 经常清洗托盘和加湿器滤网。这样清除污垢，你能在更干净条件上使用本产品
- 不要拆除托盘浮子。它可能导致产品故障。
- 不应拆卸过滤盖，避免加湿过滤器和过滤盖产生变形或受损。
- 用软刷擦拭加湿过滤器时，必须轻轻擦拭。用力擦拭会导致其中的纤维受损。



### 注意

- 如果零件没有充分涮洗干净，它可能带有洗涤剂或柠檬酸气味，可能导致本产品变色或变形。
- 使用过程中，加湿器滤网可能会沾上白色块状物或者滤网可能会变成红色或黄色。这是因为自来水里含钙，属于正常现象。

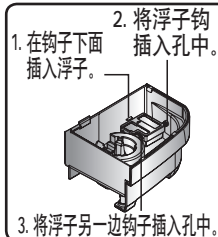

# 存放

- 1 在晴朗日子下操作空气净化器超过一小时，然后按开启/关闭按钮来停止运作。

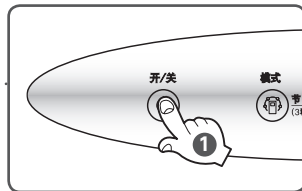

- 2 拔掉电源插头。

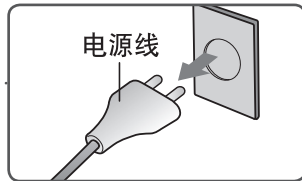

- 3 清洁和保护主机。  
如果存放一段长时间，请盖住本产品。  
清洁时，用平滑的布擦拭主体。

否则可能会刮花，损毁外部。

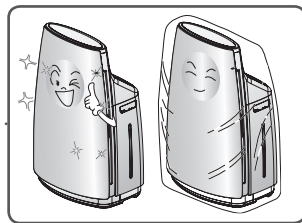

# 联络服务中心前的疑难排解

如发现不正常，联络服务中心前请先确定以下事项。

现象	确定	程序
空气净化器无法开启。	• 电源插头是否未插好？	• 正确插入电源。
	• 还是发生停电？	• 停电完成后恢复工作。
	• 前面板是否开启？	• 前面板开启时，无法操作。
关闭预设置这个功能无法启动。	关闭预设置这个功能无法启动。	按照说明书再启动一次预设置。
空气净化器功能无法正常运作。	• 室内污染是否太严重？	• 请在空气流通的地方使用本产品。
	前置过滤器是否有很多粒子？	清洁前置过滤器
	使用的位置是否太宽敞？	• 使用适合房间尺寸的本产品。 • (避免在过度通风的地方使用它，如入口、窗户等。)
	• 产品附近是否有障碍物？	• 移除所有障碍物。
	产品是否安装在空气流通的地方？	移动及在不同地方安装。
操作按钮无法正常运作。	• 有没有外来物质，如手中的手套？	• 有没有外来物质，如手中的手套？
本产品有怪声音。	• 加湿器滤网和托盘安装正确吗？	• 将加湿器滤网钩与托盘装配件对齐装配好。
	• 加湿器滤网和托盘上有污垢吗？	• 用柠檬酸清洁加湿器滤网和托盘。
	• 加湿器滤网箱和滤网盖正确卡紧了吗？	• 扣紧加湿器滤网箱和滤网盖。
本产品有“哽塞”声音。		• 这是水箱水加到托盘里的声音。(这不是问题。)

# 联络服务中心前的疑难排解

问题	可能原因	解决方法
水箱水减少的程度缓慢或者根本没有减少。	• 加湿器滤网正确插入托盘了吗？	• 将加湿器滤网钩和托盘装配件对齐装配好。
	• 加湿器滤网的外来微粒处于较高水平吗？	• 清洁加湿器滤网。 如果滤网太脏，将其更换。
	• 有水滴或者室内温度过低吗？	• 水箱水减少缓慢是因为加湿器容量小。
湿度水平没有增加。	• 房间过宽吗？	• 在使用区域内使用本产品。
	• 水箱有吗吗？	• 将水箱加满水。
	• 加湿器滤网的外来微粒处于较高水平吗？	• 清洁加湿器滤网。 如果滤网太脏，将其更换。
本产品显示的当前湿度水平与其它湿度计显示的湿度水平不一致。		• 即使在相同空间内，湿度水平都可能随本产品位置不同而有变化。
水箱有水，但[没水]灯亮着。	• 浮子悬在托盘里吗？	• 摘离并清洁托盘、清除浮子周围污垢或外来微粒。
前面板显示[dr]。	• 前面板打开了吗？	• 关闭前面板。
	• 水箱或托盘正确安装在主机里吗？	• 将水箱或托盘正确安装在主机里。

# 报告故障前请确定事项

问题	可能原因	解决方法
出气口有不正常臭味。	• 是否在有烟或臭味的地方使用本产品？	• 如在大烟或多臭味的地方使用本产品，空气净化功能会减弱。使房间通风后才使用空气净化器。使房间通风后才使用空气净化器。
	• 是否在有食物味的地方使用本产品？	• 由于食物的味道会渗入过滤器，因此请先使房间通风后才使用空气净化器。
	• 是否已完全弄干可清洗的 HEPA 过滤器？	• 如您使用还未完全干透的可清洗过滤器，它会产生怪味。因此请先完全弄干过滤器才再次使用。因此请先完全弄干过滤器才再次使用。
	• 在加湿器的托盘中的水是否已变脏？	清洁托盘和水箱，然后重新注入水。
	• 在加湿器的托盘中的水是否已变脏？	清洁托盘和水箱，然后重新注入水。
感应器指示器有问题。	• 灰尘感应器经常维持高级别。	• 清洁灰尘感应器或过滤器。由于煮食或煲水时会产生蒸汽粒子，灰尘感应器的数值可能会上升。
	• 臭味感应器的级别上升？	• LG 空气净化器是用来检测污染的空气，因此气味感应器可能对食物气味没有反应。但除臭感应器会清除气味。
	• 灰尘感应器、臭味感应器和清洁程度的数值是否不断变动？	• 这是准备本产品操作的激活功能。这两分钟期间，显示屏将出现波动，表示本产品正在感应房间中的空气质量。这两分钟期间，显示屏将出现波动，表示本产品正在感应房间中的空气质量。



# 产品规格

外部尺寸、设计和产品标准可更改以改善产品质素。

型号名称	PH-U450 系列
电源供应	220 V~ 50 Hz
产品的重量	12 公斤
外形尺寸 (毫米)	425 (阔) x 635 (高) x 305 (深)
耗电量	45 W

