

如有问题
请打电话



液晶电视

使用说明书



南京LG新港显示有限公司

地址：南京经济技术开发区尧新大道346号

传真：025-85801287

邮编：210038

全国技术服务中心服务咨询电话：400-819-9999

<http://www.lg.com>

在使用本电视机之前，请您仔细阅读该说明书，
并请妥善保存，以备将来需要。
请查看贴在电视机后盖上的标签，记录电视机的
型号和序列号。当需要维修服务时，把电视机的
型号和序列号告诉维修站。

型号：42LM5700-CB
47LM5700-CB
42LM5700-CE

*LED背光源技术

因为本公司产品在不断改进，设计与规格如有变更恕不另行通知。



P/NO:MFL62044282(1206-REV06)



目录

目录	1	
重要预防措施	2	
安装步骤	10	
组装和准备	10	11 包装清单 12 另外购买清单 13 电视机按键 14 搬运电视机 15 组装电视机 15 - 底座安装 16 - 台式安装 17 - 壁式安装 18 - 线扎
建立连接	19	19 天线连接 19 USB 连接 20 HDMI 连接 20 DVI 转 HDMI 连接 21 分量连接 21 AV 连接 22 音频连接 22 CI 模块连接 22 RGB-电脑连接
遥控器	23	
查看用户指南	24	
维护保养	25	25 清洁电视 25 废弃处理 25 屏幕、边框、前框和底座 25 电源线
疑难排解	25	
产品规格	26	
附录	28	28 有毒有害成分物质及含量表

重要预防措施



请在使用本产品之前认真阅读以下安全指导。

⚠ 警告

- 如果忽视警告信息，可能造成严重的人身伤害或者可能导致事故和死亡。

⚠ 注意

- 如果忽视注意信息，可能造成轻伤或者损坏产品。

❗ 注

- 注释帮助您了解以及安全地使用产品。请在使用本产品之前认真阅读注释。

⚠ 警告



- 不要将电视机和遥控器放置在以下环境中：
 - 阳光直射的地方。
 - 潮湿的地方，如浴室。
 - 靠近热源的地方，如电暖炉等发热设备。
 - 靠近厨房或容易暴露在蒸汽或油雾中的地方，如加湿器。
 - 暴露在风雨中的地方。
 - 靠近装水的容器，如花瓶。否则可能导致火灾、电击、故障或变形。



- 不要将电视机放置在灰尘多的地方，可能引起火灾。

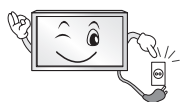

- 主插头是分离装置，一定要易操作。



- 不要用湿手触碰电源插座。另外，如果插头潮湿或者有浮尘，请擦干水分和灰尘。
否则您可能由于过度潮湿而触电。



- 确保电源线有效接地。（无需接地的设备除外。）
否则您可能触电或受伤。



- 完全固定电源线。
如果电源线没有完全固定，可能发生火灾。



- 确保电源线没有接触到热源，如加热器。
否则可能引起火灾或电击。

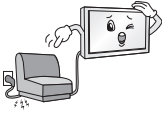

- 不要将重物或电视机放置在电源线上。否则可能导致火灾或电击。



- 弯曲室内外的天线以防雨水流入。水可能进入电视机内部引起故障或您可能被电击。



- 将电视机安装到墙上时，确保没有在电视机后面悬挂电源线和信号线。否则可能引起火灾或电击。

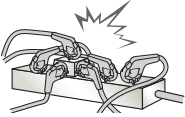

- 多功能插座不要超载。否则可能由于过热而导致火灾。

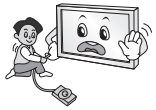

- 连接外部设备时防止电视机跌落。否则可能导致人身伤害或损坏产品。



- 请将防潮包装材料或塑料袋远离儿童。吞食防潮材料有害健康，如果误食请立即吐出并就近就医。另外，塑料袋可能引起窒息，请远离儿童。



- 不要让儿童攀爬或攀附电视机。否则电视机可能会跌落而导致严重的伤害。



- 谨慎处理废旧电池以防儿童吞食。万一误食，请立即就医。



- 当电源线的一端插入电源插座时，不要将导电物（如金属棒）插入电源另一端。另外，不要在插头插入插座后触摸电源线。否则您可能会触电。



- 不要在电视机附近放置易燃物。不正当使用易燃物可能引起爆炸或火灾。



- 不要将金属物品如硬币、发夹、筷子、电线或易燃物品如纸和火柴等掉落电视机内，儿童要特别小心。可能发生电击、火灾或伤害。如果有异物掉落电视机内，请拔掉电源线并联络服务中心。



- 不要把雾剂喷在电视机上或用易燃物（稀释剂或苯）擦拭电视机。可能发生火灾或电击。



- 不允许碰撞或使任何物体掉落电视机内，不要让液体滴落到屏幕上。否则您可能受伤或损坏电视机。



- 打雷或暴雨时请勿触摸电视机和天线。否则您可能触电。



- 发生煤气泄漏时请勿接触墙壁插座，打开窗户通风。火花可能导致火灾或烧伤。



- 不要私自拆开、修理或调整电视机。可能发生火灾或电击。联系服务中心进行检查、调整或维修。



- 如果发生以下情况，请立即拔掉电源线并联络当地服务中心。
 - 电视机因震动受到挤压。
 - 电视机被损坏。
 - 异物进入电视机。
 - 电视机产生烟或异味。否则可能导致火灾、电击、故障或变形。



- 如果长时间不使用电视机，请拔掉电源线。覆盖灰尘可能引起火灾，绝缘体损坏可能引起漏电、电击或火灾。



- 请勿将设备暴露在油滴或喷雾中，不要将装水的容器（如花瓶）放置在设备上。
-

⚠ 注意



- 将电视机安装在没有无线电波产生的地方。



- 室外天线和电线之间必须保持足够距离，以保证即使天线跌落也不会与电线接触。
可能导致电击。



- 不要将电视机安装在不稳定的架子上或不平整的地方，也要避免振动或难以支撑的地方。
否则电视机可能跌落或翻倒，造成人身伤害或损坏产品。

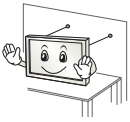

- 如果进行台式安装，您必须采取措施以预防电视机倾倒。否则可能因此造成人身伤害。

- 如果进行壁式安装，请在电视机背面安装 VESA 标准挂架（可选部品）。当您使用挂架（可选部品）安装电视机时，请仔细固定以防掉落。

- 请使用制造商指定配件或附件。



- 请由专业人员安装天线。
可能发生火灾或电击。

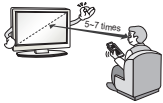

- 我们建议您在观看电视时最少与电视机保持屏幕对角线尺寸5到7倍的距离。如果长时间观看电视，可能导致视力模糊。

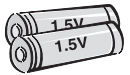

- 请使用专用型号电池。
否则可能损坏遥控器。

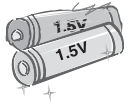

- 切勿新旧电池混用，可能导致电池过热或泄漏。



- 确保遥控器与感应器之间没有异物。



- 太阳光或其它强烈的光线将干扰遥控器的使用，该情况下请降低室内光线。

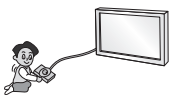

- 连接外部设备如视频游戏机时，请确保连接线有足够长度。
否则电视机可能会跌落，造成人身伤害或损坏产品。



- 不要通过插拔墙壁插座上的电源插头开关电视机。（不要使用电源插头作为开关。）
可能导致机械故障或电击。



- 参考以下安装说明以防电视机过热。
 - 电视机与墙壁至少保持10厘米的距离。
 - 不要将电视机安装在不通风的地方（如书架或橱柜中）。
 - 不要将电视机放置在地毯或垫子上。
 - 确保电视机通风孔不会被桌布或窗帘阻塞。否则可能导致火灾。

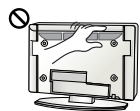

- 电视机长时间工作时通风孔可能会变热，当心不要触摸通风孔。这不会影响产品的运行和性能。



- 防止电源插头或输出端口聚集灰尘。
可能引起火灾。



- 防止电源线人为或机械的滥用，例如扭曲、打结、掐、夹在门缝中或被踩踏。
特别注意插头、墙壁插座和电器外的电线。



- 不要用力压或用锋利的物体如指甲、铅笔、钢笔等刮擦电视机面板。



- 避免触摸屏幕或用手指长时间按在屏幕上，屏幕上可能出现暂时扭曲的现象。



- 清洁电视机表面时，拔下电源线，用柔软的布料擦拭，不要喷水或用湿布擦拭。不要使用玻璃清洁剂、汽车或工业擦拭布，研磨工具或蜡、苯、酒精等，可能损坏产品和面板。
否则可能导致火灾、电击或损坏产品（变形、腐蚀或破损）。

- 在连接交流电墙壁插座时，即使关掉开关也并不会与交流电源断开。



- 拔掉电线的同时拔掉插头。
如果电源线内的金属丝断开，可能引发火灾。



- 移动电视机时请先确保电视机已关闭。拔掉电源线、天线及所有连接线。
否则可能损坏电线而导致火灾或电击。



- 移动电视机或拆除包装时，因为电视机很重，请两人一起工作。否则可能造成人身伤害。



- 建议每年一次联络服务中心清理电视机内部。聚集的灰尘可能引起机械故障。



- 向服务中心要求维修服务。不论电视机因何种方式损坏，如电源线或插头损坏，液体流入或物体落入电视机内，电视机暴露在雨中或潮湿的地方后无法正常使用，电视机跌落，都可以邀请维修。



- 冷机状态下打开电视机时可能会出现些微“闪烁”，这是正常现象，电视机没有故障。



- 电视机面板是高科技TFT产品，由两百万到六百万个像素组成。屏幕上可能出现面板尺寸百万分之一的微小黑点或彩色亮点（红、蓝、绿）。这不是电视机故障，不影响电视机性能。这种现象也可能出现在第三方产品中，不能退换。



- 由于观看角度不同，面板上会出现不同的亮度和色度（左/右/上/下）。这种现象是面板特性，与电视机性能无关，不是电视机故障。

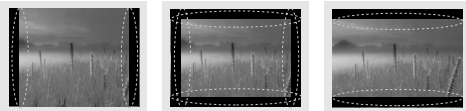

- 长时间显示一个固定图像（如广播频道标识、屏幕菜单、电视游戏场景）可能损伤屏幕，导致图像残留，这就是图像拖尾。

图像拖尾不会覆盖在电视机上。

避免观看一个固定图像超过一小时。

如果长时间使用4:3的画面比率观看电视，面板边缘可能发生图像拖尾。

这种现象也可能出现在第三方产品中，不能退换。

• 杂音

“破裂”声：观看电视或关闭电视机时，塑料因为温度和湿度的原因发热收缩从而产生破裂声，这是会发生热变形的产品的普遍现象。

电路或面板的“嗡嗡”声：电路高速开关过程中产生的大量电流会导致低频噪音，这种情况因产品不同而有所差异。

产生的杂音不影响电视机性能。

观看3D影像（仅3D模式）

⚠ 警告

观看环境

- 观看时间
 - 观看3D电视时，每小时休息5-15分钟。长时间观看3D电视可能会导致头痛、头晕、疲劳或视觉疲劳。

观看年龄

- 幼儿/儿童
 - 禁止5岁以下儿童使用/观看3D电视。
 - 10岁以下儿童因为想象力在发展中（例如：试图触摸屏幕或跳进去），可能会反应过度以至于过度兴奋。儿童观看3D电视时需要特别的监督和注意。
 - 由于儿童的眼距比成人较短，所以双眼观看到的3D显示差异较大。因此同样的3D图像，相对于成人来说，儿童将体验到更强的立体感和深度。
- 青少年
 - 19岁以下的青少年可能由于3D电视中的光线刺激产生敏感反应。建议他们疲劳时避免长时间观看3D电视。
- 老年人
 - 老年人相比青年感受到的3D效果较弱。不要坐在比建议距离更靠近电视机的地方。

感光疾病或慢性病患者

- 一些用户暴露于3D电视的闪光灯或特殊模式中时，可能会突发疾病或产生其他症状。
- 当您感觉恶心、怀孕或患有如癫痫、心脏病、高血压等慢性病时，请勿观看3D视频。
- 不建议患有立体声失明或立体声异常的人群观看3D电视。可能会产生重影或不适。
- 如果您患有斜视、弱视或散光，由于双影像您可能会在感觉深度上有障碍，并更易疲劳。建议您经常休息。
- 如果您的左右眼视力不同，在观看3D电视之前请先矫正视力。

有以下症状者请终止或不要观看3D影像

- 当您因为缺乏睡眠、工作过度或饮酒而感觉疲劳时，请勿观看3D电视。
- 发生以下症状时，停止使用/观看3D电视并休息直至症状减轻。
 - 如果症状持续请咨询医生。症状包含头痛、眼睛疼、头晕、恶心、心悸、模糊、不适、重影、视觉不便或疲劳。

⚠ 注意

观看环境

- 观看距离
 - 观看3D电视时，最少与电视机保持屏幕对角线尺寸两倍的距离。如果您在观看3D电视时感到不适，请远离电视机。

使用3D眼镜注意事项

- 确保使用3D眼镜。否则您无法正确观看3D电视。
- 请勿用3D眼镜替代普通眼镜、太阳镜或护目镜。
- 使用修改过的3D眼镜可能会造成视觉疲劳或图像失真。
- 请勿将3D眼镜放在温度极高或极低的地方，可能会导致变形。
- 3D眼镜易碎、易刮伤，请使用柔软的布擦拭镜片。请勿用锋利的物体刮擦、或用化学品清洁/擦拭3D眼镜的镜片。

许可证

许可支持可能因不同型号而有所差异。更多许可信息请访问 www.lg.com。



“杜比”、“Dolby”和双 D 标志是 Dolby Laboratories 的商标。



HDMI, HDMI 标志和高清多媒体接口是 HDMI 授权公司的商标或注册商。



关于 DivX 视频：DivX[®]是由 Rovi Corporation 的子公司 DivX, LLC 创建的数字视频格式。这是用于播放 DivX 视频的官方 DivX Certified[®] 认证设备。请访问 divx.com 网站获取更多信息以及用于将文件转换为 DivX 视频的软件工具。

关于 DivX 视频点播：本 DivX Certified[®] 认证设备注册后才能播放所购买的 DivX 视频点播（VOD）电影。要获得注册代码，请在设备设置菜单中找到 DivX VOD 区域。请访问 vod.divx.com 网站，详细了解如何完成注册。

通过 DivX Certified[®] 认证，可播放 DivX[®] 视频，最高可达 HD1080p，包括付费内容。

“DivX[®]、DivX Certified[®]和相关徽标是 Rovi Corporation 或其子公司的商标，均为授权使用。

具备下列一项或多项美国专利：7,295,673；7,460,668；7,515,710；7,519,274”

! 注

- 示意图可能与电视有所不同。
- 电视机的 OSD（屏幕显示）可能与本手册中的示意有所不同。
- 可用菜单和选项可能因所使用的输入源或产品型号不同而有所差异。
- 将来电视机可能增加新特征。
- 为减少电源消耗可以将电视机设为待机模式。如果长时间未观看请关闭电视机，以减少电源消耗。
- 如果画面亮度水平降低，电源消耗将会减少，并全面降低运转成本。

安装步骤

- 1 打开包装箱，确认附件是否齐全。
- 2 将底座安装在电视机上。
- 3 连接外部设备至电视机。
- 4 确认网络连接可用。

网络连接成功后，您可以使用电视机的网络功能。

组装和准备

! 注意

- 请勿使用未经批准的物品，以确保安全和产品的使用寿命。
- 因使用未经批准的物品而造成的任何损坏或伤害，均不在保修范围内。

! 注

- 本手册中的产品规格或内容可能会因产品功能升级而变更，恕不另行通知。
- 如果数据线或 USB 存储器与电视机的 USB 端口不匹配，请使用支持 USB 2.0 的外部数据线。为达到最佳连接效果，HDMI 线和 USB 设备需符合厚度 (A) $\leq 10\text{mm}$ ，宽度 (B) $\leq 18\text{mm}$ 。

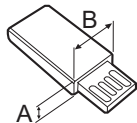
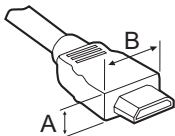

*A $\leq 10\text{ mm}$

*B $\leq 18\text{ mm}$

包装清单

请检查您的包装箱内是否有下列物品。如有缺失，请与当地经销商联系。

本手册中的图片及说明可能与实物不符，具体以实物为准。

		
机身	底座支架	底座
		
遥控器、电池 AAA (7号)	用户手册	线扎
 x8个 M4x20	 M4x20	 x4个
底座装配螺钉	底座 - 桌子固定螺钉	挂架垫圈
	 x4个	
两相电源线	3D 眼镜	L 型 隔离器 (保护器) (或固定在电视机上或放在附件袋中)

另外购买清单

另外购买的物品可能会因质量改善而变更，恕不另行通知。

如需购买请与经销商联系。



3D 眼镜（您可以根据需
要购买更多的 3D 眼镜）



双人游戏眼镜

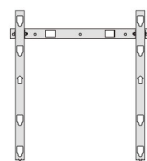

挂架：AP-50WC13E
（详见第17页）

电视机按键

⚠ 注意

- 请勿使用未经批准的物品，以确保安全和产品的使用寿命。
- 因使用未经批准的物品而造成的任何损坏或伤害，均不在保修范围内。
- 一些型号的屏幕上覆有薄膜，请勿移除。

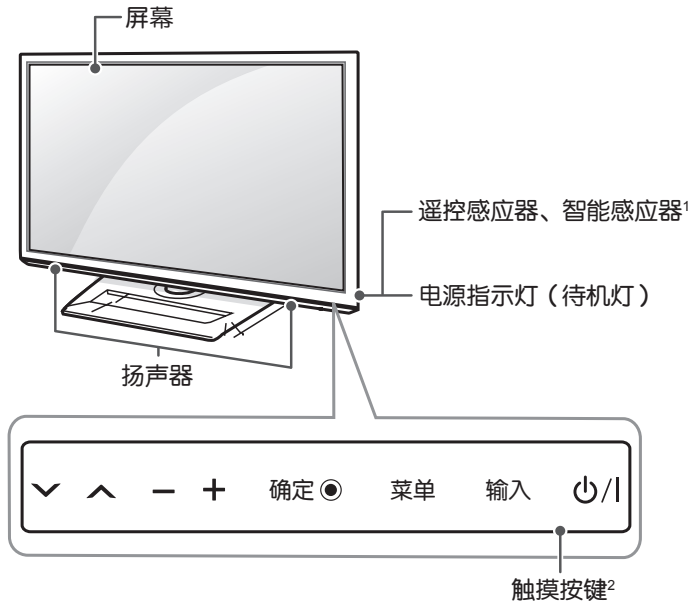

按键	描述
∨ ^	频道选择。
- +	调整音量大小。
确定 ●	确定所选操作。
菜单	访问主菜单，或退出菜单。
输入	改变输入源。
⏻/	控制电源开关。

- 1 智能感应器——根据周围环境调节背光强度。
- 2 所有按键都是触摸感应，可以通过手指触摸来操作。

! 注

- 您可以在主菜单中选择“选项”以设置待机灯的开/关。

搬运电视机

搬运电视机时，不论型号或尺寸，请认真阅读下列事项，以免刮伤或损坏电视机，并确保搬运安全。

⚠ 注意

- 任何时候都要避免碰触屏幕，以免造成屏幕损坏。

- 建议将电视机放进原来的包装箱或包装材料内再做移动。
- 搬运电视机前，请拔掉电源线和所有线缆。
- 搬起电视机时，请将屏幕背向您，以免损坏。

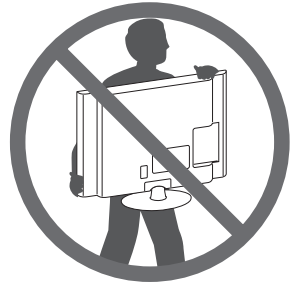

- 抓牢电视机框的顶部和底部。
不要抓住透明部分、扬声器或扬声器底部区域。

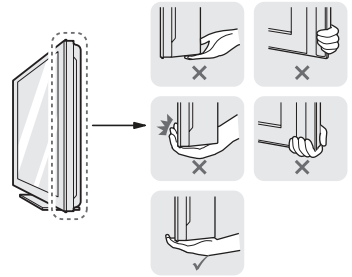

- 至少由两人搬运一台大的电视。
- 人工搬运电视机时，请参照右图所示搬运。

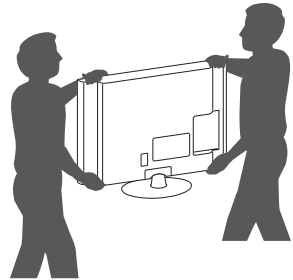

- 搬运电视机时，请不要剧烈摇晃或震动电视机。
- 搬运电视机时，使电视机保持竖直方向，避免左右倾斜。

组装电视机

以下图示可能与实物不符，具体请以实物为准。

底座安装

1

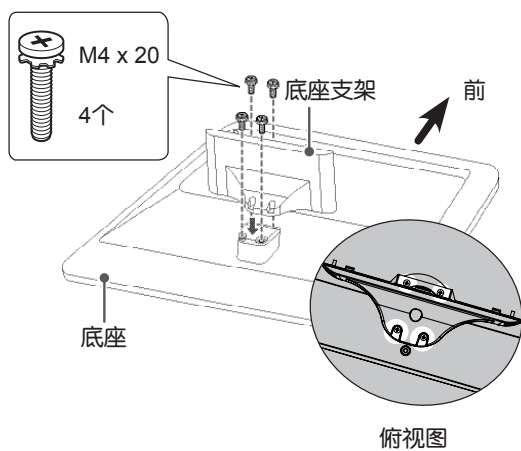

2

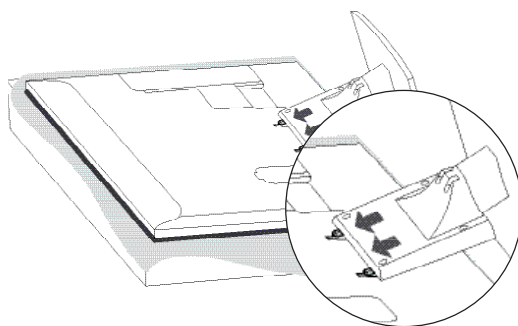

3

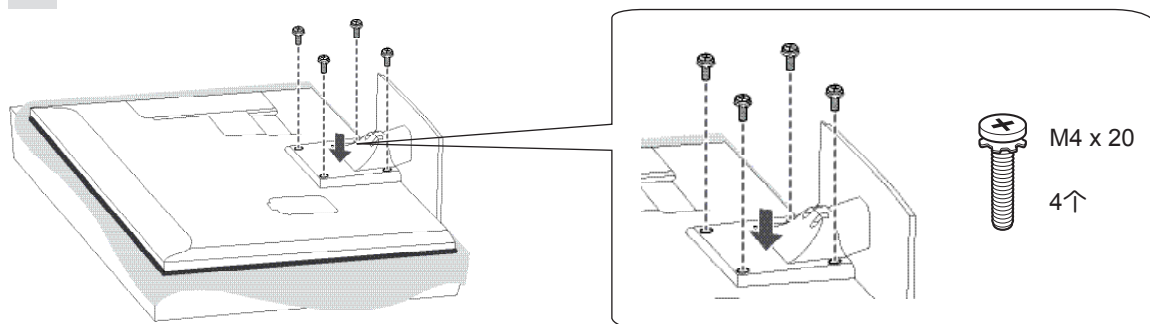

⚠ 注意

- 安装底座时，请将屏幕放置在软垫或平整的表面上，以免损坏屏幕。
- 请拧紧螺丝以免电视机向前倾倒，但不要拧得过紧。

❗ 注

- 将电视机安装到墙壁上之前，请先按照相反方法移除底座。

台式安装

- 1 举起电视机并将电视机垂直放置在桌子上。
 - 请将电视机各面与墙壁保持10cm（最少）的距离，以便通风。
- 2 连接电源线至墙上插座。

⚠ 注意

- 请勿将电视机靠近或放置在热源上，否则可能会导致火灾或其他损害。

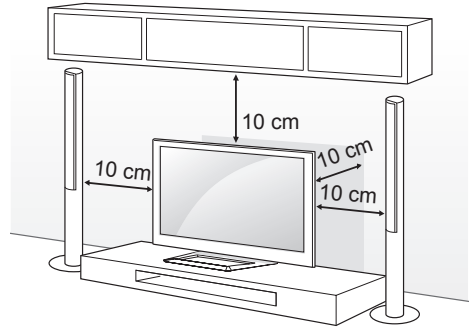

调节电视最佳观看视角

您可以在左右 $20 \pm 2^\circ$ 范围内手动旋转底座以达到最佳观看视角。

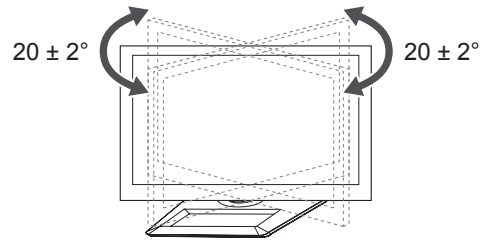

⚠ 注意

- 调节电视机角度时，请当心您的手指被损伤。
 - 如果手或手指被挤压，您可能会受伤。
 - 如果电视机过于倾斜，可能会掉落并造成损坏或伤害。

将电视机固定在桌子上

将电视机固定在桌子上，以防电视机向前倾倒或造成其他损害。为保证底座固定在桌子上，请拿出包装箱附件袋内的螺钉，将其安装在底座后面的孔内。

⚠ 警告

- 根据说明书安装方法将电视机安全地安装在桌面或墙壁上，以防跌落。剧烈的倾斜、震动或摇晃可能损坏电视机。

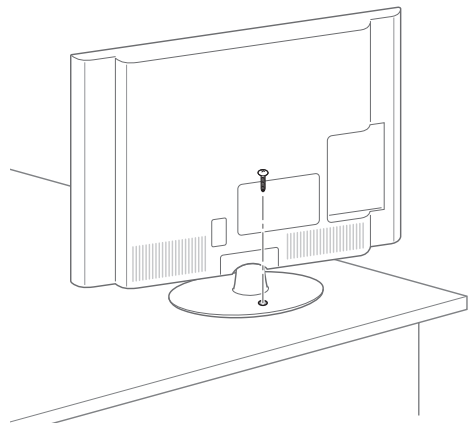

将电视机固定在墙壁上

- 1 将铰接螺栓插入电视机背部并拧紧。
 - 如果铰接螺栓的位置上已经有螺钉，请先将此螺钉拆下。
- 2 使用螺钉将支架固定在墙壁上。
 - 确保螺钉与电视机背部的螺栓高度一致。
- 3 请用牢固的绳索连接铰接螺栓和支架。
 - 确保绳索与水平面平行。

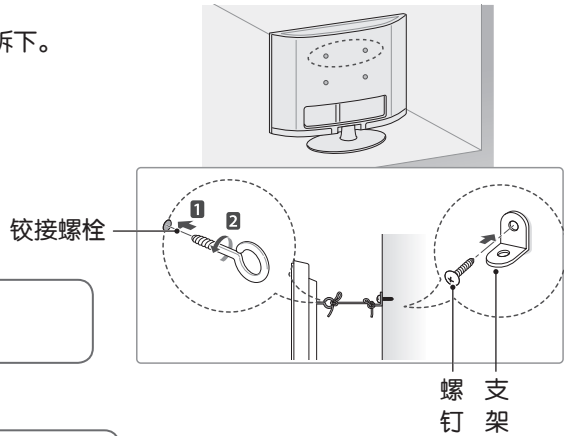

⚠ 注意

- 确保儿童不会攀爬或攀附在电视机上。

❗ 注

- 使用足够牢固和足够大的平台或电视柜以安全地支撑电视机。

壁式安装

小心地将挂架安装到电视机背部，并将挂架垂直于地板安装在实心墙上。

当您把电视机安装到其他建筑材料上时，请与专业人员联系。

LG 建议由专业安装人员帮您安装挂架。

请确保所使用的螺钉和挂架符合 VESA 标准。

挂架的标准尺寸请参阅以下表格。

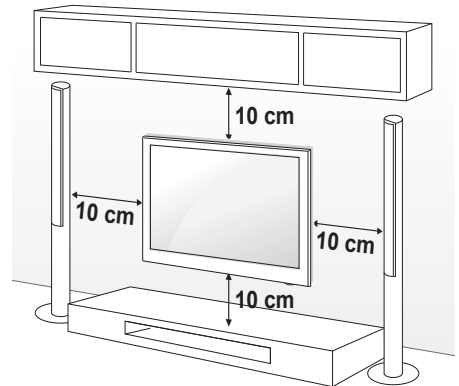

另外购买（挂架）

⚠ 注意

- 移动和安装电视机之前请先断开电源，否则可能发生电击。
- 如果将电视机安装在天花板或倾斜的墙面上，可能会掉落导致严重的伤害。
使用已授权的 LG 挂架，并与当地经销商或专业人员联系。
- 不要将螺钉拧得过紧，否则可能损伤电视机并导致您的保修无效。
- 使用的螺钉和挂架需满足 VESA 标准。因滥用或使用不符合标准的零件而导致的财产损失或人身伤害，均不在保修范围内。

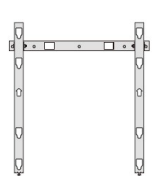
项目	型号	42/47LM5700-CB 42LM5700-CE
VESA		400 x 400
标准螺钉		M6
螺钉数量（个）		4
挂架型号 （可选择的）		AP-50WC13E 

! 注

- 请使用 VESA 标准螺钉规格书中的螺钉。
- 整套挂架包含安装手册与必要部品。
- 挂架是可选部品，您可以向当地经销商购买额外附件。
- 螺钉长度依据挂架而定。请确保使用合适长度。
- 更多信息请参阅挂架随附手册。

*当使用第三方挂架时，需要先将挂架垫圈固定在电视机上挂架对应的孔内，以确保电视机处于垂直状态。
注意：当使用LG挂架时，请务必不要使用挂架垫圈。

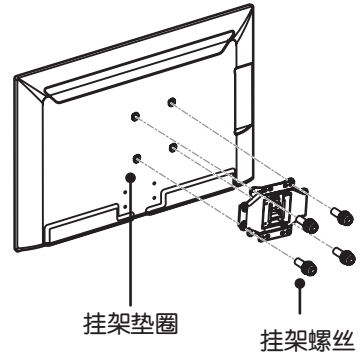

线扎

1 请顾客根据自己的需要，按照右图方式整理电缆，并用线扎固定起来。

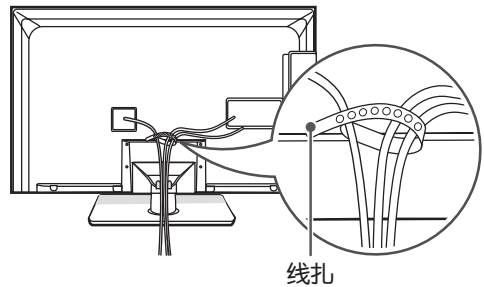

! 注意

- 不要握着线扎来移动电视，线扎可能会发生破裂，从而引起人身伤害或产品损坏。

建立连接

将不同的外部设备连接至电视机，并切换输入模式以选择一个外部设备。欲获知有关外部设备连接的更多资讯，请参阅每台设备随附手册。

可用外部设备有：HD（外置硬碟）接收器，DVD 播放器，VCR（录影机），音频系统，USB 存储设备，PC（个人电脑），游戏设备等其他外部设备。

！ 注

- 连接外部设备至电视机时，不用考虑电视机端口顺序。
- 如果使用 DVD 或 VCR 录制电视节目，请确保将电视信号输入线经 DVD 或 VCR 连接至电视机上。
欲获知有关录制的更多资讯，请参阅每台设备随附手册。
- 操作方法请查阅外部设备说明。
- 如果连接游戏设备至电视机，请使用游戏设备提供的电线。
- 在电脑模式下，由于分辨率、垂直线条、对比度或亮度的差异可能产生噪音。
如果出现噪音，在图像菜单中更改电脑输出分辨率或调整亮度和对比度至图像清晰。
- 在电脑模式下，分辨率设置可能由于显卡无法完全工作。
- 在电脑模式下，水平和垂直频率的同步输入是分离的。

天线连接

天线连接：调整天线方向以获取最佳画质。

如果信号需要分配给两台电视机，请连接信号分配器。

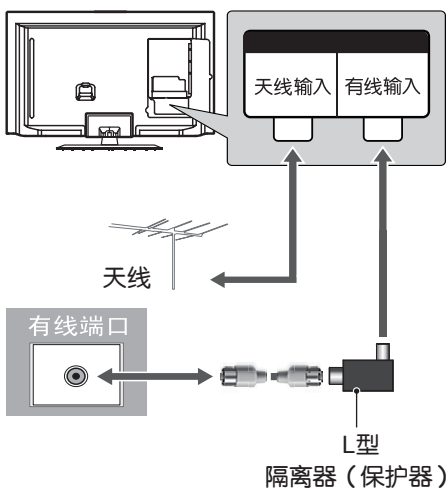

USB 连接

连接 USB 存储设备（例如 USB 闪存、外部硬盘或 USB 读卡器）至电视机，并进入我的媒体菜单使用不同的多媒体文件。

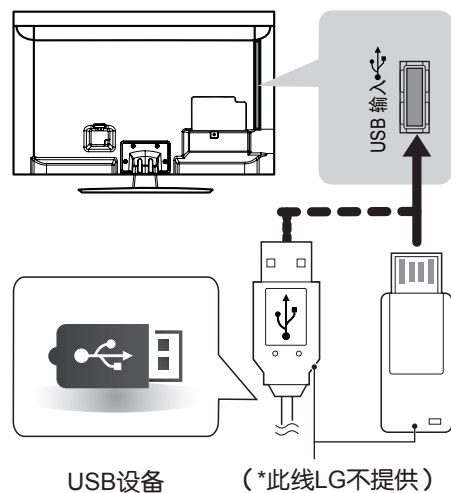

HDMI 连接

数字视频和音频信号通过外部设备传输至电视机。按照右边图示使用HDMI线缆连接外部设备与电视机。选择任意一个HDMI输入端口以连接。任何端口都不影响使用。

! 注

- 推荐使用 HDMI 连接以达到最佳画质。
- 使用具备 CEC (消费电子控制器) 功能的最新高速 HDMI™ 电缆。
- 高速 HDMI™ 电缆可传输 HD 信号至1080p或更高。
- DTV 音频支持格式: MPEG, 杜比数字。
- HDMI 音频支持格式: 杜比数字, PCM (192KHz, 32k/44.1k/48k/88k/96k/176k/192k)
→ 不支持 DTS。

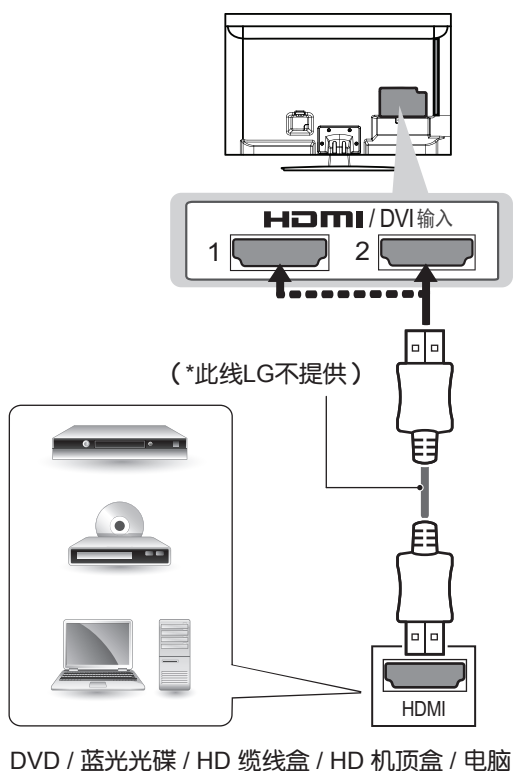

DVI 转 HDMI 连接

数字视频信号通过外部设备传输至电视机。按照右边图示使用DVI-HDMI线缆连接外部设备与电视机。连接音频线以传输音频信号。

选择任意一个HDMI输入端口以连接。任何端口都不影响使用。

! 注

- 根据显卡, 如果正在使用 HDMI 转 DVI 线缆, DOS 模式视频可能不工作。

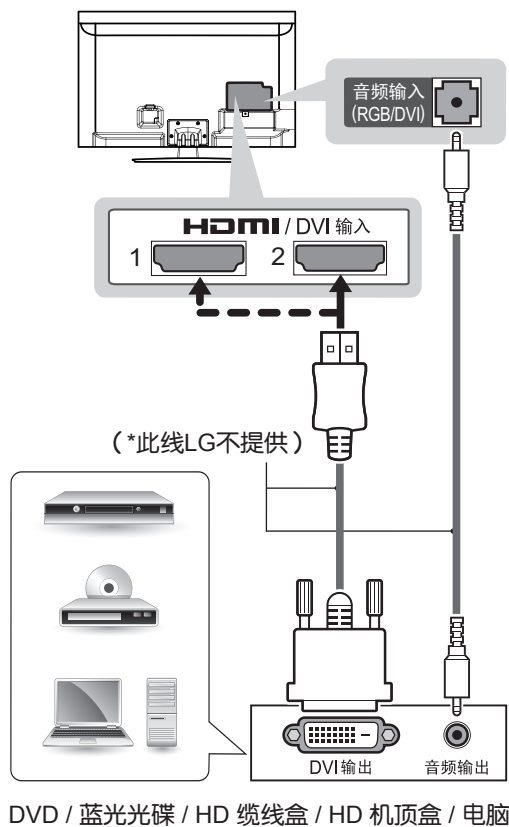

分量连接

相似的视频和音频信号通过外部设备传输至电视机。
按照右边图示使用分量线缆连接外部设备与电视机。
连接音频线以传输音频信号。

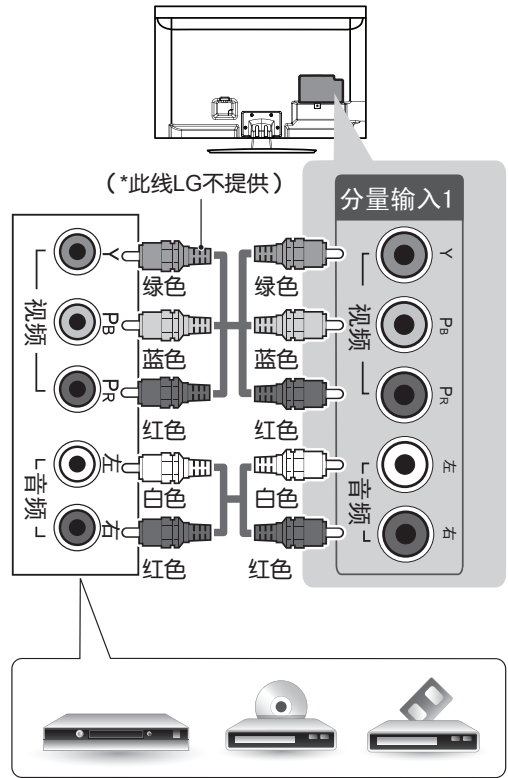

! 注

- 如果错误连接线缆，可能会导致图像显示为黑白或扭曲色彩。
- 检查以确定线缆与相应颜色的连接匹配。

AV 连接

相似的视频和音频信号通过外部设备传输至电视机。
按照右边图示使用复合线缆连接外部设备与电视机。
连接音频线以传输音频信号。

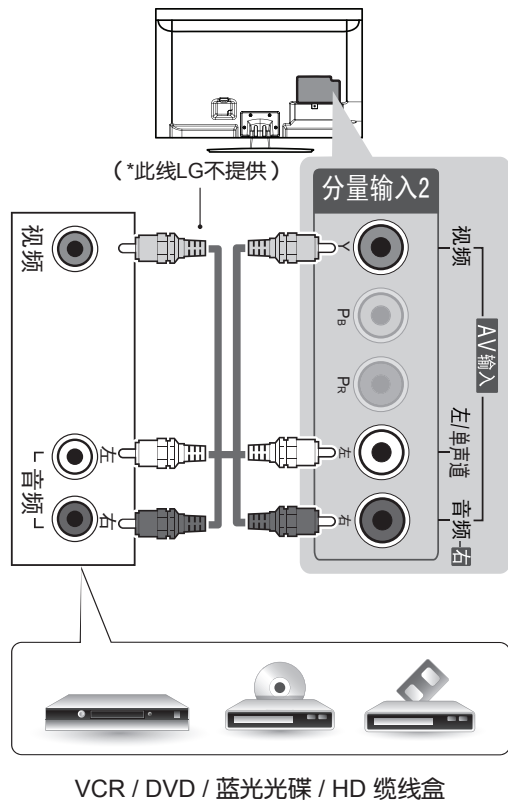

! 注

- 如果错误连接线缆，可能会导致图像显示为黑白或扭曲色彩。

音频连接

您可以使用外部音频系统替代内置扬声器。

! 注

- 如果使用外部音频设备替代内置扬声器，请将电视机的扬声器关闭。

数字音频连接

数字音频信号通过外部设备传输至电视机。按照下图示使用音频线缆连接外部设备与电视机。

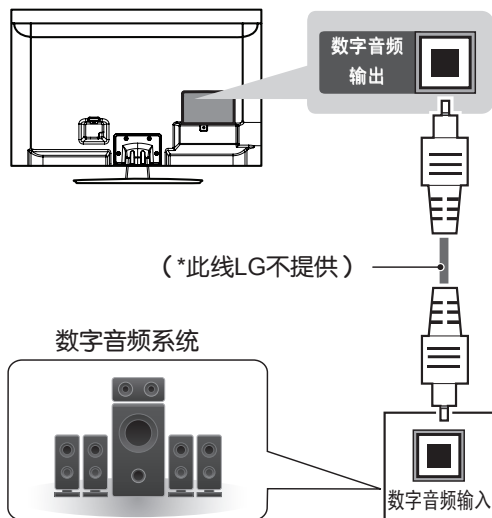

! 注

- 请勿观察数字音频输出端口。激光可能损坏您的视力。
- 具有ACP（音频复制保护）功能的音频可能会妨碍数字音频输出。

CI 模块连接

检查CI 模块是否正确的插入到了 PCMCIA 卡槽中。如果没有正确的插入卡槽中，它将会引起电视机和PCMCIA 卡槽的损坏。

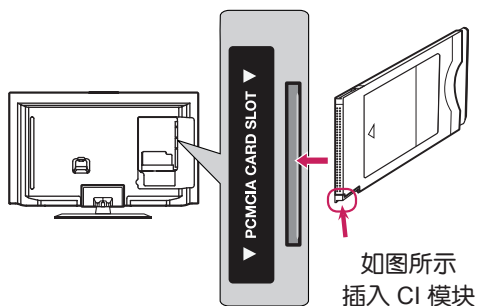

RGB-电脑连接

视频信号通过电脑传输至电视机。连接音频线以传输音频信号。

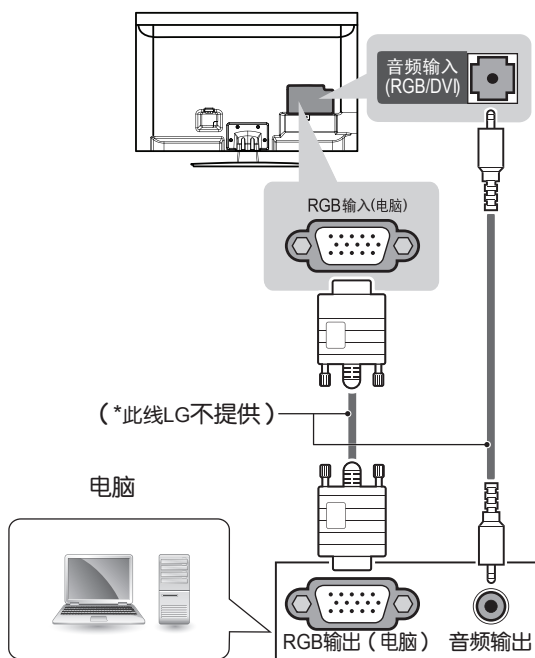

遥控器

本说明书中遥控器的相关描述与实际按键相对应。

请认真阅读说明书，并正确使用遥控器。

更换电池：打开遥控器后面的电池盒盖，按照正确极性方向插入电池

(⊕对⊕, ⊖对⊖)。安装电池（1.5V AAA），合上后盖。

如需拆卸电池，请按照相反步骤进行操作。

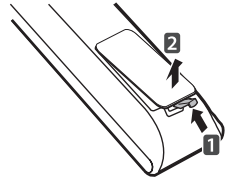

注意

- 请勿新旧电池混用，可能会损坏遥控器。



使用遥控器时，请将遥控器对准电视上的遥控感应器。

(电源) 画面比率 输入 节能模式 TV / RAD 画面比率 输入 节能模式	<p>⏻ (电源) 打开或关闭电视机。</p> <p> TV/RAD 画面比率 选择广播、电视或 DTV 节目。</p> <p> 画面比率 选择你想要的画面比率。</p> <p> 输入 选择输入源；打开电视机。</p> <p> 节能模式 调整屏幕亮度以降低能耗。</p>
<p>1 2 3</p> <p>4 5 6</p> <p>7 8 9</p> <p>节目列表 0 回看</p>	<p>数字按钮 选择节目号码和菜单中的数字项。</p> <p>节目列表 进入已存储的节目列表。</p> <p>回看 返回到前一步观看的节目。</p>
<p>音量 喜爱节目 3D 节目 翻页</p> <p>静音 静音 3D 选项</p>	<p>+ 音量 - 调节音量大小。</p> <p>喜爱节目 进入最喜爱的节目列表。</p> <p>3D 观看 3D 影像。</p> <p>静音 打开或关闭声音。</p> <p>^ 节目 v 浏览已存储的节目。</p> <p>— 翻页 — 在画面信息间切换。</p>
<p>菜单 节目信息 快捷菜单</p> <p>确定</p> <p>节目指南 退出</p>	<p>菜单 进入主菜单。</p> <p>节目信息 显示当前节目信息。</p> <p>快捷菜单 快速选择您想要的菜单。</p> <p>3D 选项 对 3D 视频相关选项进行设置。</p> <p>导航键 (上/下/左/右) 浏览菜单和选项。</p> <p>确定 接受选择并显示当前模式。</p> <p>返回 返回上一步。</p> <p>节目指南 显示节目播放列表。</p> <p>退出 清除屏幕显示并返回观看电视状态。</p>
<p>彩色按键</p> <p>控制按键 (SIMPLINK)</p> <p>AV 模式 字幕</p>	<p>彩色按键 在某些菜单中选择特殊功能。</p> <p>控制按键 控制我的媒体菜单，或与 SIMPLINK 兼容的设备 (USB, SIMPLINK)。</p> <p>(SIMPLINK) 查看与电视机相连的 AV 设备列表，打开 SIMPLINK 菜单。</p> <p>AV 模式 选择 AV 模式。</p> <p>字幕 数字模式时选择想要的字幕。</p>

查看用户指南

以下图片仅为示意图，可能与实际不符，具体请以实物为准。

用户指南使您更方便地获取电视机的详细信息。

- 1 按 菜单 按钮进入主菜单。
- 2 按 红色  按钮进入 客户支持 菜单。
- 3 按导航键浏览用户指南并按确定 。



- 1 选择您想要的类别。
- 2 选择您想要的项目。
您可以使用 \wedge \vee 按钮进行翻页。
- 3 通过索引您可以浏览想了解的功能描述。



- 1 显示所选菜单的描述。
您可以使用 \wedge \vee 按钮进行翻页。
- 2 放大或缩小屏幕。

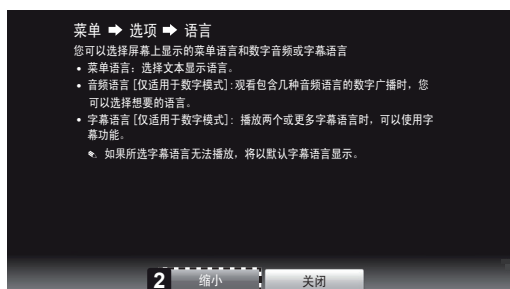
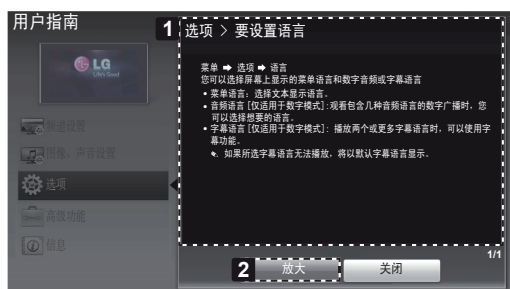

维护保养

清洁电视

定期清洁可以保持电视机的最佳性能，并延长产品的使用寿命。

废弃处理

- 不要与一般的家庭废物一起丢弃。
- 根据当地职能部门规定处理该产品。

屏幕、边框、前框和底座

- 使用干燥、清洁、柔软的布擦拭表面的灰尘。
- 使用在清水中或在稀释后不含有害物质的清洁剂中浸过的干燥、清洁、柔软的布擦拭表面的污垢。

注意

- 任何时候都避免触摸屏幕，否则可能损坏屏幕。
- 请勿用指甲或锋利的物品推、擦或碰撞屏幕表面，否则可能会导致划痕或图像扭曲。
- 请勿使用化学品，否则可能损坏电视机。
- 请勿向电视机表面喷洒液体。如果水进入电视机，可能会导致火灾、电击或故障。

电源线

定期清洁堆积在电源线上的灰尘或污垢。

疑难排解

问题	解决方法
遥控器无法控制电视	<ul style="list-style-type: none"> • 检查电视机上的遥控感应器并重试。 • 检查电视机和遥控器之间是否存在障碍物。 • 检查电池是否正常并按照正确极性安装（⊕对⊕，⊖对⊖）。
无图像和声音	<ul style="list-style-type: none"> • 检查电视是否开机。 • 检查电源线是否连接至墙壁插座。 • 连接其他产品以检查墙壁插座是否存在问题。
电视突然关机	<ul style="list-style-type: none"> • 查看电源控制连接，电源供应是否中断。 • 查看时间菜单中是否开启睡眠设置功能。 • 如果使用电视机时无信号，电视机将在15分钟后自动关闭。
连接电脑时（RGB/HDMI DVI），显示“无信号”或“无效格式”	<ul style="list-style-type: none"> • 使用遥控器关闭/打开电视机。 • 重新连接RGB/HDMI线缆。 • 电视机开启时重新启动电脑。

产品规格

* 以下规格如有变更，恕不另行通知。

项 目		型 号	
		42LM5700-CB 42LM5700-CE	47LM5700-CB
产品尺寸 (宽 × 高 × 深)	含底座	979.0 mm × 660.0 mm × 269.0 mm	1089.0 mm × 720.0 mm × 269.0 mm
	不含底座	979.0 mm × 594.0 mm × 52.2 mm	1089.0 mm × 655.0 mm × 52.2 mm
产品质量	含底座	15.9 kg	17.8 kg
	不含底座	12.7 kg	15.3 kg
电源		100-240V~50/60Hz	100-240V~50/60Hz

		数字信号电视	模拟信号电视
电视制式		DTMB, DVB-C	PAL D/K, PAL I, NTSC M
节目范围		DTMB : 1~57 DVB-C : 52.5 MHz ~ 866 MHz	PAL D/K : VHF/UHF 1~62, Cable 1~41 PAL I : VHF/UHF 1~69, Cable 1~47 NTSC M : VHF/UHF 2~83, Cable 1~71
室外天线阻抗		75 Ω	
环境条件	工作温度	0~40° C	
	工作湿度	低于80 %	
	存储温度	-20~60° C	
	存储湿度	低于85 %	

* 以下规格如有变更，恕不另行通知。

项目	型号	42LM5700-CB 42LM5700-CE	47LM5700-CB
	可视图像对角线最小尺寸		106cm
亮度		$\geq 200\text{cd/m}^2$	$\geq 200\text{cd/m}^2$
对比度*		$\geq 200: 1$	$\geq 200: 1$
亮度均匀度		$\geq 57\%$	$\geq 57\%$
白色色度不均匀性, $\Delta \mu' \nu'$		≤ 0.020	≤ 0.020
色域覆盖率		$\geq 28\%$	$\geq 28\%$
亮度均匀性与视角的关系		$\geq 40\%$	$\geq 40\%$
色度与视角的关系	$\Delta \mu'$	不劣于 ± 0.035	不劣于 ± 0.035
	$\Delta \nu'$	不劣于 ± 0.035	不劣于 ± 0.035
可视角*	水平	$\geq 66^\circ$	$\geq 66^\circ$
	垂直	$\geq 60^\circ$	$\geq 60^\circ$
运动图像拖尾时间		$\leq 32\text{ms}$	$\leq 32\text{ms}$
声频率相应范围(当声频率响应不均匀性 26dB 时的上、下频率区间)		160~6300 Hz	160~6300 Hz
最小源电动势输出声压级(1m 处) dB		≥ 60	≥ 60
额定输入时声压总谐波失真(平均声压级 60d)		$\leq 20\%$	$\leq 20\%$
声音通道噪声声级, dB (A)		≤ 40	≤ 40
固有分辨率*		1920 x 1080	1920 x 1080
图像清晰度*		水平 ≥ 450 , 垂直 ≥ 450	水平 ≥ 450 , 垂直 ≥ 450
声音特性		10W x 2	10W x 2
整机消耗功率		100W	120W
被动待机功率		$\leq 0.50\text{W}$	$\leq 0.50\text{W}$

* 测量方法根据 SJ/T11348-2006《数字电视平板显示器测量方法》。

* 产品能效等级信息见包装箱上的“中国能效标识”标签。

附录

有毒有害物质成分及含量表

为满足中国电子信息产品污染控制管理办法要求，以下提供的是电子信息产品部件名称以及可能含有的有毒有害物质信息。

液晶电视机

部件名称	有毒有害物质成分及含量					
	铅 (Pb)	汞 (Hg)	镉 (Cd)	六价铬 (Cr6+)	多溴联苯 (PBB)	多溴二苯醚 (PBDE)
PCB 组装板	×	○	○	○	○	○
金属支架	×	○	○	○	○	○
液晶面板	×	×	○	○	○	○
遥控器	×	○	○	○	○	○

“○”：表示该有毒有害物质在该部件所有均质材料中的含量均在 SJ/T11363-2006 规定的限量要求以下。

“×”：表示该有毒有害物质至少在该部件的某一均质材料中的含量由于现有技术工艺限制而高于 SJ/T11363-2006 规定的限量要求。

在上述表格中，标注“×”的部件满足欧共体的 ROHS 指令——欧盟议会制定的在电子电器产品中限制使用某些有毒有害物质的 2002/95/EC 指令。



→ 液晶电视机的环保使用期限

备注：所有在中国销售的电子信息产品必须标有环保使用期限的标识。该标识的环保使用期限是指在正常使用条件如温度、湿度，并且不包括电池等耗材的情况下的使用期限。



此标识适用于产品中可能会使用到的电池，但由于电池表面积太小，特在此说明。