

如有问题
请打电话



液晶电视

使用说明书



南京LG新港显示有限公司

地址：南京经济技术开发区尧新大道346号

传真：025-85801287

邮编：210038

全国技术服务中心服务咨询电话：400-819-0011

<http://www.lg.com>

在使用本电视机之前，请您仔细阅读该说明书，
并请妥善保管，以备将来需要。
请查看贴在电视机后盖上的标签，记录电视机的
型号和序列号。当需要维修服务时，把电视机的
型号和序列号告诉维修站。

型号：32LS310C-CA
42LS310C-CA
42LS310C-CE

*LED 背光源技术

因为本公司产品在不断改进，设计
与规格如有变更恕不另行通知。



P/NO:MFL62044291(1207-REV02)



目录

目录	1
重要预防措施	2
安装步骤	8
组装和准备	8
	9 包装清单 9 另外购买 10 电视机按键 11 搬运电视机 12 组装电视机 底座安装 / 台式安装 / 壁式安装 / 缆线管理器的使用
建立连接	16
	16 天线连接 16 连接到音频系统 17 HDMI 连接 17 AV连接 18 分量连接 18 USB 连接
遥控器	19
菜单设置	21
	21 开启电视机 21 节目选择 21 音量调节 21 初始化 22 遥控器快捷键介绍 输入 / 节目列表 / 喜爱节目 23 基本功能设置介绍 选台 / 图像 / 音响 / 时间 / 特殊
我的媒体	27
	27 使用 USB 设备 28 浏览文件 28 图片列表 30 音乐列表
维护保养	31
	31 清洁电视机 31 废弃处理 31 屏幕、边框、前框和底座 31 电源线
疑难排解	31
规格	32
附录	34

重要预防措施

请在使用本产品之前认真阅读以下安全指导。



⚠ 警告

- 如果忽视警告信息，可能造成严重的人身伤害或者可能导致事故和死亡。

⚠ 注意

- 如果忽视注意信息，可能造成轻伤或者损坏产品。

! 注

- 注释帮助您了解以及安全地使用产品。请在使用本产品之前认真阅读注释。

⚠ 警告



- 不要将电视机和遥控器放置在以下环境中：
 - 阳光直射的地方。
 - 潮湿的地方如浴室。
 - 靠近热源的地方如电暖炉等发热设备。
 - 靠近厨房或容易暴露在蒸汽或油雾中的地方如加湿器。
 - 暴露在风雨中的地方。
 - 靠近装水的容器如花瓶。
 否则可能导致火灾、电击、故障或变形。



- 不要将电视机放置在灰尘多的地方，可能引起火灾。

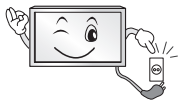

- 主插头是分离装置，一定要易于操作。



- 不要用湿手触碰电源插座。另外，如果插头潮湿或者有浮尘，请擦干水分和灰尘。
否则您可能由于过度潮湿而触电。



- 确保电源线有效接地。（无需接地的设备除外。）
否则您可能触电或受伤。



- 完全固定电源线。
如果电源线没有完全固定，可能发生火灾。



- 确保电源线没有接触到热源，如：加热器。
否则可能引起火灾或电击。



- 不要将重物或电视机放置在电源线上。
否则可能导致火灾或电击。



- 弯曲室内外的天线以防雨水流入。
水可能进入电视机内部引起故障或电击。



- 将电视机安装到墙上时，确保没有在电视机后面悬挂电源线和信号线。
否则可能引起火灾或电击。

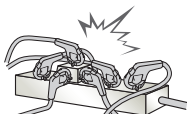

- 不要超载墙壁插座。
否则，可能由于过热而导致火灾。

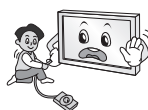

- 连接外部设备时防止电视机跌落。
否则，可能导致人身伤害或损坏产品。



- 请将防潮包装材料或塑料袋远离儿童。
吞食防潮材料有害健康，如果误食请立即吐出并就近就医。另外，塑料袋可能引起窒息，请远离儿童。



- 不要让儿童攀爬或攀附电视机。
否则，电视机可能会跌落而导致严重的伤害。



- 谨慎处理废旧电池以防儿童吞食。
万一误食，请立即就医。



- 当电源线的一端插入电源插座时，不要将导电物（如：金属棒）插入电源另一端。另外，不要在插头插入插座后触摸电源线。
否则，您可能会触电。



- 不要在电视机附近放置易燃物。
不正当使用易燃物可能引起爆炸或火灾。



- 不要将金属物品如硬币、发夹、筷子、电线或易燃物品如纸和火柴等掉落电视机内，儿童要特别小心。
可能发生电击、火灾或伤害。如果有异物掉落电视机内，请拔掉电源线并联络服务中心。



- 不要把雾剂喷在电视机上或用易燃物（稀释剂或苯）擦拭电视机。可能发生火灾或电击。



- 不允许碰撞或使任何物体掉落电视机内，不要让液体滴落到屏幕上。您可能受伤或损坏电视机。



- 打雷或暴雨时请勿触摸电视机和天线。您可能触电。



- 发生煤气泄漏时请勿接触墙壁插座，打开窗户通风。火花可能导致火灾或烧伤。



- 不要私自拆开、修理或调整电视机。可能发生火灾或电击。联系服务中心进行检查、调整或维修。



- 如果发生以下情况，请立即拔掉电源线并联络当地服务中心。
 - 电视机因震动受到挤压。
 - 电视机被损坏。
 - 异物进入电视机。
 - 电视机产生烟或异味。否则可能导致火灾或电击。



- 如果长时间不使用电视机，请拔掉电源线。覆盖灰尘可能引起火灾，绝缘体损坏可能引起漏电、电击或火灾。



- 请勿将设备暴露在油滴或喷雾中，不要将装水的容器（如：花瓶）放置在设备上。

⚠ 注意



- 将电视机安装在没有无线电波产生的地方。

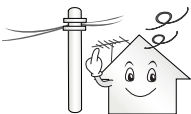

- 室外天线和电线之间必须保持足够距离，以保证即使天线跌落也不会与电线接触。可能导致电击。



- 不要将电视机安装在不稳定的架子上或不平整的地方，也要避免振动或难以支撑的地方。否则电视机可能跌落或翻倒，造成人身伤害或损坏产品。

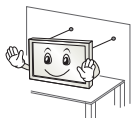

- 如果进行台式安装，您必须采取措施以预防电视机倾倒。否则可能因此造成人身伤害。

- 如果进行壁式安装，请在电视机背面安装 VESA 标准挂架（可选部品）。当您使用挂架（可选部品）安装电视机时，请仔细固定以防掉落。

- 请使用制造商指定配件或附件。



- 请由专业人员安装天线。
可能发生火灾或电击。

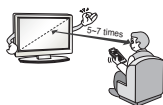

- 我们建议您在观看电视时最少与电视机保持屏幕对角线尺寸5到7倍的距离。如果长时间观看电视，可能导致视力模糊。

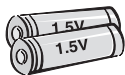

- 请使用专用型号电池。
可能损坏遥控器。

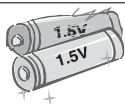

- 切勿新旧电池混用，可能导致电池过热或泄漏。



- 确保遥控器与感应器之间没有异物。



- 太阳光或其它强烈的光线将干扰遥控器的使用，该情况下请降低室内光线。

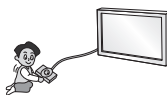

- 连接外部设备如视频游戏机时，请确保连接线有足够长度。否则电视机可能会跌落，造成人身伤害或损坏产品。



- 不要通过插拔墙壁插座上的电源插头开关电视机。（不要使用电源插头作为开关。）
可能导致机械故障或电击。



- 按照以下安装说明以防止电视机过热。
 - 电视机与墙壁至少保持10厘米的距离。
 - 不要将电视机安装在不通风的地方（如：书架或橱柜中）。
 - 不要将电视机放置在地毯或垫子上。
 - 确保电视机通风孔不会被桌布或窗帘阻塞。否则可能导致火灾。

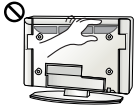

- 电视机长时间工作时通风孔可能会变热，当心不要触摸通风孔。这不会影响产品的运行和性能。



- 定期检查电线，如果出现损坏或退化现象，拔下并停止使用，使用相同规格的产品进行替换。



- 防止电源线人为或机械的滥用，例如扭曲、打结、掐、夹在门缝中或被踩踏。特别注意插头、墙壁插座和电器外的电线。



- 不要用力压或用锋利的物体如指甲、铅笔、钢笔刮擦电视机面板。



- 避免触摸屏幕或用手指长时间按在屏幕上，屏幕上可能出现暂时扭曲的现象。



- 清洁电视机表面时，拔下电源线，用柔软的布料擦拭，不要喷水或用湿布擦拭。不要使用玻璃清洁剂、汽车或工业擦拭布，研磨工具或蜡、苯、酒精等，可能损坏产品和面板。否则可能导致火灾、电击或损坏产品（变形、腐蚀或破损）。

- 在连接交流电墙壁插座时，即使关掉开关也并不会与交流电源断开。



- 拔掉电线的同时拔掉插头。如果电源线内的金属丝断开，可能引发火灾。



- 移动电视机时请先确保电视机已关闭。拔掉电源线、天线及所有连接线。否则可能损坏电线而导致火灾或电击。



- 移动电视机或拆除包装时，因为电视机很重，请两人一起工作。否则可能造成人身伤害。



- 建议每年一次联络服务中心清理电视机内部。聚集的灰尘可能引起机械故障。



- 向服务中心要求维修服务。不论电视机因何种方式损坏，如电源线或插头损坏，液体流入或物体落入电视机内，电视机暴露在雨中或潮湿的地方后无法正常使用，电视机跌落，都可以邀请维修。



- 冷机状态下打开电视机时可能会出现些微“闪烁”，这是正常现象，电视机没有故障。



- 电视机面板是高科技TFT产品，由两百万到六百万个像素组成。屏幕上可能出现面板尺寸百万分之一的微小黑点或彩色亮点（红、蓝、绿）。这不是电视机故障，不影响电视机性能。
这种现象也可能出现在第三方产品中，不能退换。



- 由于观看角度不同，面板上会出现不同的亮度和色度（左/右/上/下）。这种现象是面板特性，与电视机性能无关，不是电视机故障。

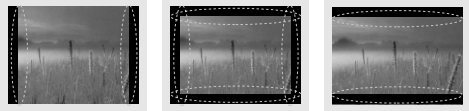

- 长时间显示一个固定图像（如广播频道标识、屏幕菜单、电视游戏场景）可能损伤屏幕，导致图像残留，这就是图像拖尾。
图像拖尾不会覆盖在电视机上。
避免观看一个固定图像超过一小时。
如果长时间使用4:3的画面比率观看电视，面板边缘可能发生图像拖尾。
这种现象也可能出现在第三方产品中，不能退换。

• 杂音

“破裂”声：观看电视或关闭电视机时，塑料因为温度和湿度的原因发热收缩从而产生破裂声，这是会发生热变形的产品的普遍现象。

电路或面板的“嗡嗡”声：电路高速开关过程中产生的大量电流会导致低频噪音，这种情况因产品不同而有所差异。

产生的杂音不影响电视机性能。

许可证

许可支持可能因不同型号而有所差异。更多许可信息请访问 www.lg.com。



HDMI，HDMI 标志和高清多媒体接口是 HDMI 授权公司的商标或注册商。

注

- 示意图可能与电视有所不同。
- 电视机的 OSD（屏幕显示）可能与本手册中的示意有所不同。
- 可用菜单和选项可能因所使用的输入源或产品型号不同而有所差异。
- 将来电视机可能增加新特征。
- 为减少电源消耗可以将电视机设为待机模式。如果长时间未观看请关闭电视机，以减少电源消耗。
- 如果画面亮度水平降低，电源消耗将会减少，并全面降低运转成本。

安装步骤

- 1 打开包装箱，确认附件是否齐全。
- 2 将底座安装在电视机上。
- 3 连接外部设备至电视机。

组装和准备

注意

- 请勿使用未经批准的物品，以确保安全和产品的使用寿命。
- 因使用未经批准的物品而造成的任何损坏或伤害，均不在保修范围内。

注

- 产品附带的一些物品可能会因型号的不同有所差异。
- 本手册中的产品规格或内容可能会因产品功能升级而变更，恕不另行通知。
- 为达到最佳连接效果，HDMI 线和 USB 设备需符合厚度（A） $\leq 10\text{mm}$ ，宽度（B） $\leq 18\text{mm}$ 。
- 如果数据线或 USB 存储器与电视机的 USB 端口不匹配，请使用支持 USB 2.0 的外部数据线。

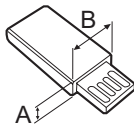
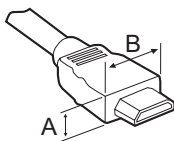



*A $\leq 10\text{ mm}$

*B $\leq 18\text{ mm}$

包装清单

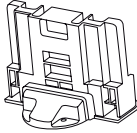
请检查您的包装箱内是否有下列物品。如有缺失，请与当地经销商联系。
本手册中的图片及说明可能与实物不符，具体以实物为准。

		
机身	底座支架	底座
		 8个 M4x20
遥控器、电池 AAA (7号)	用户手册/卡片	底座装配螺钉
	 或 	
底座-桌子固定螺钉	两相电源线	保护盖 (仅32LS310C-CA适用)
		
保护盖(仅42LS310C-CA, 42LS310C-CE适用)	L型隔离器 (保护器) (或固定在电视机上或放在附件袋中)	

另外购买

另外购买的物品可能会因质量改善而变更，恕不另行通知。

如需购买请与经销商联系。

这些设备不是所有型号都适用。

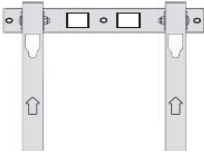
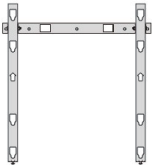
	或	
RW233		AP-50WC13E
挂架 (详见第14页)		

电视机按键

⚠ 注意

- 请勿使用未经批准的物品，以确保安全和产品的使用寿命。
- 因使用未经批准的物品而造成的任何损坏或伤害，均不在保修范围内。
- 一些型号的屏幕上覆有薄膜，请勿移除。

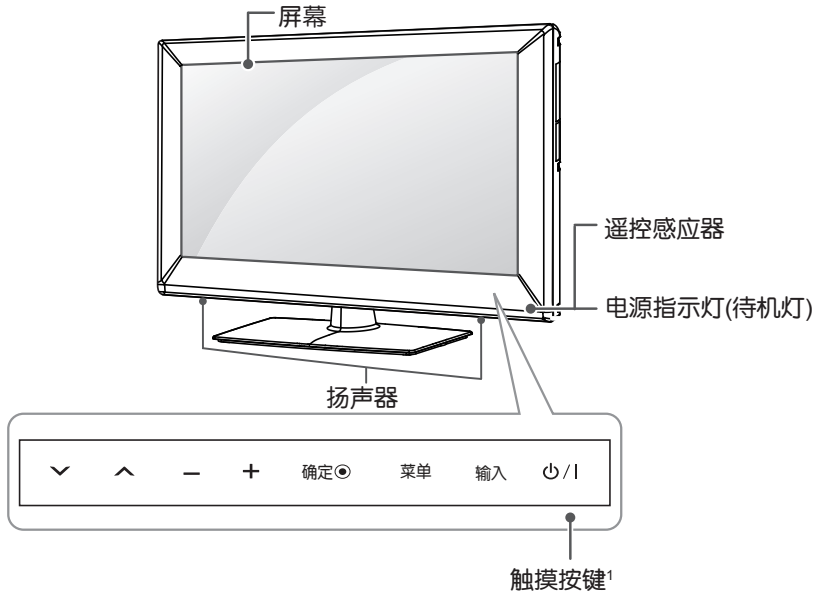

按键	描述
∨ ^	频道选择。
- +	调整音量大小。
确定 ●	确定所选操作。
菜单	访问主菜单，或退出菜单。
输入	改变输入源。
⏻/	控制电源开关。

1 所有按键都是触摸感应，可以通过手指触摸来操作。

搬运电视机

搬运电视机时，不论型号或尺寸，请认真阅读下列事项，以免刮伤或损坏电视机，并确保搬运安全。

⚠ 注意

- 任何时候都要避免碰触屏幕，以免造成屏幕损坏。

- 建议将电视机放进原来的包装箱或包装材料内再做移动。
- 搬运电视机前，请拔掉电源线和所有线缆。
- 搬起电视机时，请将屏幕背向您，以免损坏。

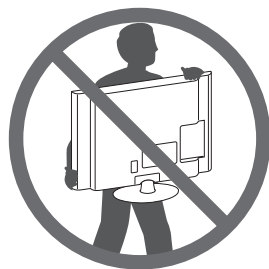

- 抓牢电视机框的顶部和底部。
不要抓住透明部分、扬声器或扬声器底部区域。

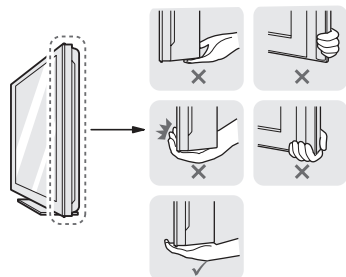

- 至少由两人搬运一台大的电视。
- 人工搬运电视机时，请参照右边图示。

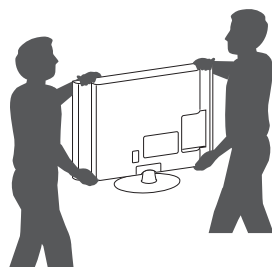

- 搬运电视机时，请不要剧烈摇晃或震动电视机。
- 搬运电视机时，使电视机保持竖直方向，避免左右倾斜。

组装电视机

以下图示可能与实物不符，具体请以实物为准。

底座安装

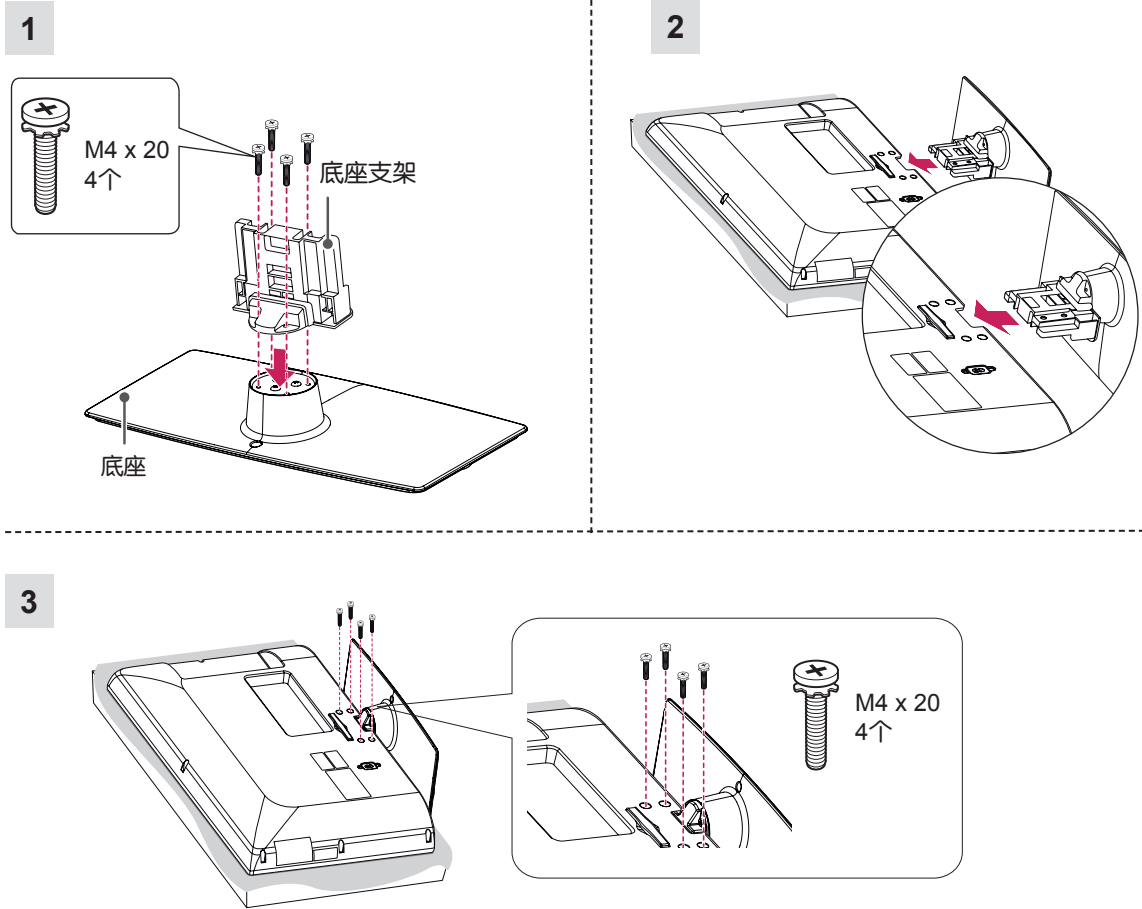

⚠ 注意

- 安装底座时，请将屏幕放置在软垫或平整的表面上，以免损坏屏幕。
- 请拧紧螺丝以免电视机向前倾倒，但不要拧得过紧。

❗ 注

- 将电视机安装到墙壁上之前，请先按照相反顺序移除底座。

注意

- 当将电视机进行壁式安装时，可在底座安装处盖上保护盖。
- 将保护盖安装到底座安装处的孔中，直到听到“嘀嗒”的声音。

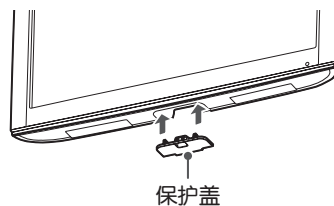

台式安装

- 1 举起电视机并将电视机垂直放置在桌子上。
 - 请将电视机各面与墙壁保持10cm（最少）的距离，以便通风。
- 2 连接电源线至墙壁插座。

注意

- 请勿将电视机靠近或放置在热源上，否则可能会导致火灾或其他损害。

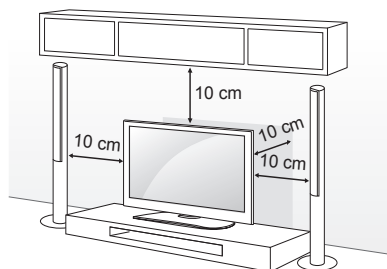

将电视机固定在桌子上

将电视机固定在桌子上，以防电视机向前倾倒或造成其他损害。为保证底座固定在桌子上，请拿出包装箱附件袋内的螺钉，将其安装在底座后面的孔内。

警告

- 根据说明书将电视机安全地安装在地面或墙壁上，以防跌落。剧烈的倾斜、震动或摇晃可能损坏电视机。

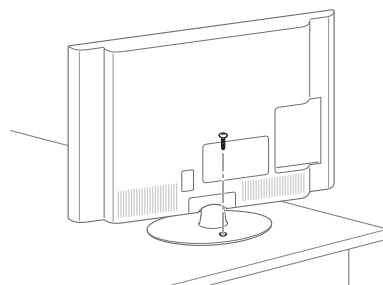

调节电视最佳观看视角

您可以在左右 $20^{\circ} \pm 2^{\circ}$ 范围内手动旋转底座以达到最佳观看视角。

注意

- 调节电视机角度时，请当心您的手指被损伤。
 - 如果手或手指被挤压，您可能会受伤。
 - 如果电视机过于倾斜，可能会掉落并造成损坏或伤害。

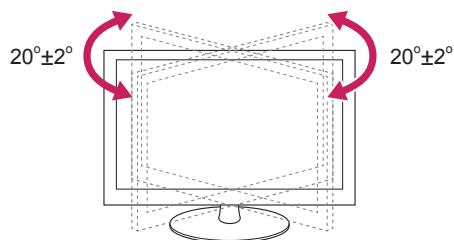

将电视机固定在墙壁上

- 1 将铰接螺栓或电视机支架和螺栓插入电视机背部并拧紧。
 - 如果铰接螺栓的位置上已经插有螺栓，请先将此螺栓拆下。
- 2 使用螺栓将挂架固定在墙壁上。
挂架应与电视机背部的铰接螺栓相匹配。
- 3 请用牢固的绳索连接铰接螺栓和挂架。
确保绳索与水平面平行。

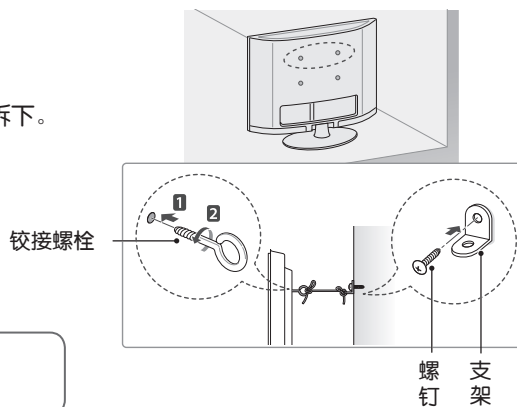

⚠ 注意

- 确保儿童不会攀爬或攀附电视机。

❗ 注

- 使用足够牢固和足够大的平台或橱柜以安全地支撑电视机。

壁式安装

小心地将挂架安装到电视机背部，并将挂架垂直于地板安装在实心墙上。

当您将电视机安装到其他建筑材料上时，请与专业人员联系。

LG 建议由专业安装人员帮您安装挂架。

请确保所使用的螺钉和挂架符合 VESA 标准。

挂架的标准尺寸请参阅以下表格。

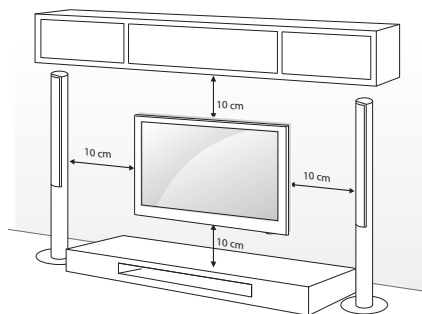

另外购买(挂架)

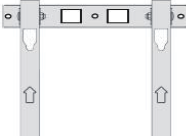
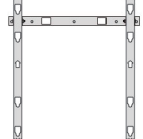
型号	32LS310C-CA	42LS310C-CA 42LS310C-CE
VESA	200 x 100	200 x 200
标准螺钉	M4	M6
螺钉数量 (个)	4	4
挂架型号 (可选择的)	RW233 	AP-50WC13E 

⚠ 注意

- 移动和安装电视机之前请先断开电源，否则可能发生电击。
- 如果将电视机安装在天花板或倾斜的墙面上，可能会掉落导致严重的伤害。
使用已授权的 LG 挂架，并与当地经销商或专业人员联系。
- 不要将螺钉拧得过紧，否则可能损伤电视机并导致您的保修无效。
- 使用的螺钉和挂架需满足 VESA 标准。
因滥用或使用不符合标准的零件而导致的财产损失或人身伤害，均不在保修范围内。

! 注

- 请按照 VESA 标准螺钉说明书使用螺钉。
- 整套挂架包含安装手册与必要部品。
- 挂架是可选部品，您可以向当地经销商购买额外附件。
- 螺钉长度依据挂架而定。请确保使用合适长度。
- 更多信息请参阅挂架随附手册。

缆线管理器的使用

1 请顾客根据自己的需要，按照下图方式整理电缆，并用缆线管理器集拢和捆绑缆线。

⚠ 注意

- 不要握着缆线管理器来移动电视，缆线管理器可能会发生破裂，从而引起人身伤害或产品损坏。

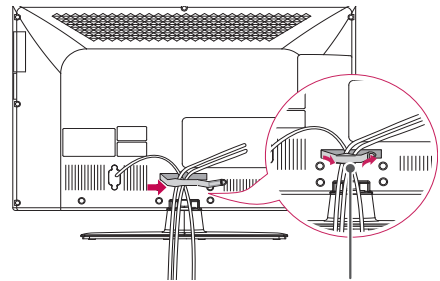

缆线管理器

建立连接

将不同的外部设备连接至电视机，并切换输入模式以选择一个外部设备。欲获知有关外部设备连接的更多资讯，请参阅每台设备随附手册。

可用外部设备有：HD 接收器，DVD 播放器，VCR，音频系统，USB 存储设备，游戏设备等其他外部设备。

！ 注

- 外部设备连接可能因不同型号而有所差异。
- 连接外部设备至电视机时，不用考虑电视机端口顺序。
- 如果使用 DVD 或 VCR 录制电视节目，请确保将电视信号输入线经 DVD 或 VCR 连接至电视机上。
欲获知有关录制的更多资讯，请参阅每台设备随附手册。
- 操作方法请查阅外部设备说明。
- 如果连接游戏设备至电视机，请使用游戏设备提供的线缆。

天线连接

天线连接：调整天线方向以获取最佳画质。

如果信号需要分配给两台电视机，请连接信号分配器。

！ 注

- 一个信号分配器可用于2部或以上的电视机。
- 如果画质较差，安装一个信号放大器可以改善画质。
- 如果画质较差，则调整天线使其朝向正确方向。
- 天线和转换器并不随产品提供。

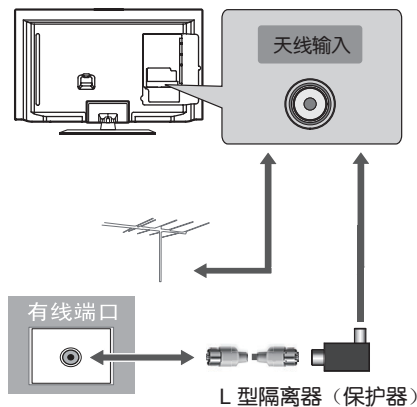

连接到音频系统

使用外部音频系统代替内置扬声器。

外置立体声系统连接

用于连接外置的扩音器或环绕立体声系统。

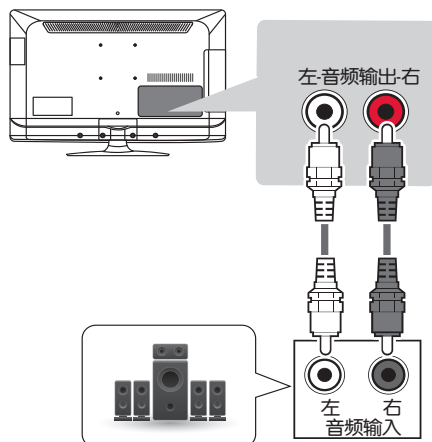

HDMI 连接

数字视频和音频信号通过外部设备传输至电视机。
按照右边图示使用 HDMI 线缆连接外部设备与电视机。

! 注

- 推荐使用 HDMI 连接以达到最佳画质。
- 使用具备 CEC (消费电子控制器) 功能的最新高速 HDMITM 电缆。
- 高速 HDMITM 电缆可传输 HD 信号至1080p或更高。
- HDMI 音频支持格式: PCM。

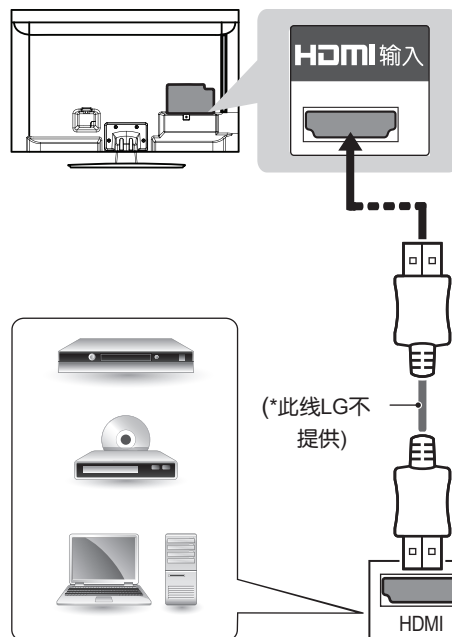

DVD / 蓝光光碟 / HD 缆线盒 / HD 机顶盒 / 个人电脑

AV 连接

相似的视频和音频信号通过外部设备传输至电视机。
按照右边图示使用复合线缆连接外部设备与电视机。
连接音频线以传输音频信号。

! 注

- 如果错误连接线缆或者输入模式选择错误, 可能会导致图像显示为黑白色或扭曲图像。

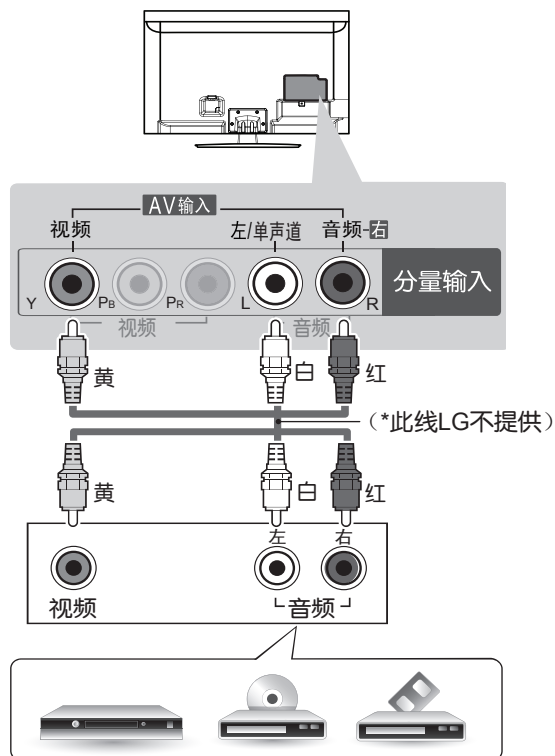

VCR / DVD / 蓝光光碟 / HD 缆线盒

分量连接

相似的视频和音频信号通过外部设备传输至电视机。

按照右边图示使用分量线缆连接外部设备与电视机。

连接音频线以传输音频信号。

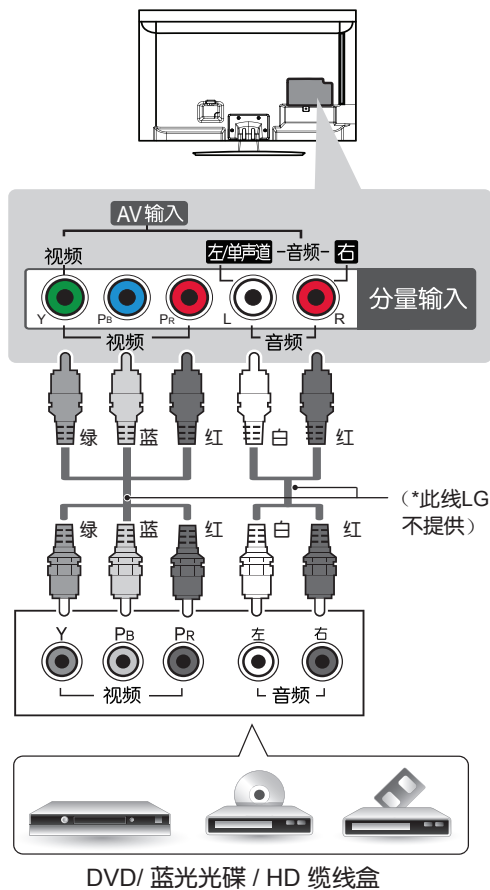

! 注

- 如果错误连接线缆或者输入模式选择错误，可能会导致图像显示为黑白色或扭曲图像。
- 检查以确定线缆与相应颜色的连接匹配。

USB连接

连接 USB 存储设备(例如: USB 闪存或 USB读卡器)至

电视机, 并进入USB存储设备使用不同的多媒体文件。

注: 不支持硬盘连接。

! 注意

- 在关闭电视前, 请记得安全移除 USB。

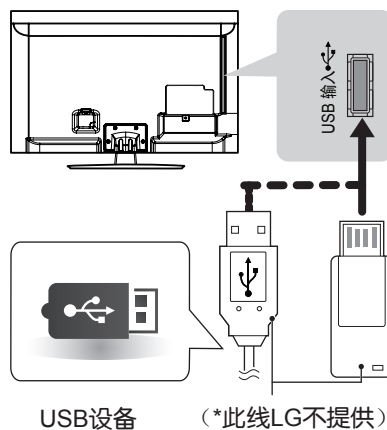

遥控器

遥控器按键说明 (A类)

* 以下仅为示意图, 具体以实物为准。

* 实际配送遥控器类型见附件。

请认真阅读说明书, 并正确使用遥控器。

更换电池: 打开遥控器后面的电池盒盖, 按照正确极性方向插入电池

(+)对(+), (-)对(-)。安装电池(1.5V AAA), 合上后盖。

如需拆卸电池, 请按照相反步骤进行操作。

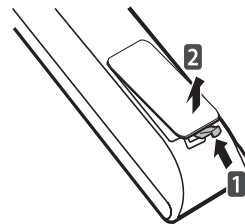

⚠ 注意

- 请勿新旧电池混用, 可能会损坏遥控器。

确保遥控器对准电视上的遥控感应器。

	<p>输入 选择输入源; 打开电视机。</p> <p>POWER/电源 打开或关闭电视机。</p> <p>TV 选择广播、电视节目。</p> <p>彩色按键 在某些菜单中选择特殊功能。</p>
	<p>数字按钮 选择节目号码和菜单中的数字项。</p> <p>节目列表 进入已存储的节目列表。</p> <p>回看 返回到前一步观看的节目。</p>
	<p>菜单 进入主菜单。</p> <p>退出 清除屏幕显示并返回观看电视状态。</p> <p>导航键 浏览菜单和选项。</p> <p>确定 接受选择并显示当前模式。</p> <p>画面模式 选择不同的画面模式。</p> <p>声音模式 选择不同的声音模式。</p>
	<p>音量 +/- 调节音量。</p> <p>喜爱节目 进入已设定的喜爱节目。</p> <p>语言选择 选择信号流中所支持的音频语言。</p> <p>静音 打开或关闭声音。</p> <p>节目 +/- 浏览已存储的节目。</p>
	<p>控制按钮 控制音乐播放。</p> <p>画面比率 选择您想要的画面比率。</p> <p>* 此按钮尚未提供使用功能。</p>

遥控器按键说明 (B类)

* 以下仅为示意图，具体以实物为准。

* 实际配送遥控器类型见附件。

请认真阅读说明书，并正确使用遥控器。

更换电池：打开遥控器后面的电池盒盖，按照正确极性方向插入电池

(+对+, -对-)。安装电池 (1.5V AAA)，合上后盖。

如需拆卸电池，请按照相反步骤进行操作。

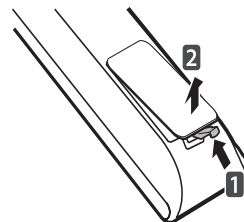

⚠ 注意

- 请勿新旧电池混用，可能会损坏遥控器。



确保遥控器对准电视机上的遥控感应器。

	<p>输入(INPUT) 选择输入源；打开电视机。</p> <p>POWER/电源 打开或关闭电视机。</p> <p>TV 选择广播、电视节目。</p> <p>彩色按键 在某些菜单中选择特殊功能。</p>
	<p>数字按钮 选择节目号码和菜单中的数字项。</p> <p>节目列表(LIST) 进入已存储的节目列表。</p> <p>回看(Q.VIEW) 返回到前一步观看的节目。</p>
	<p>菜单(MENU) 进入主菜单。</p> <p>退出(EXIT) 清除屏幕显示并返回观看电视状态。</p> <p>导航键 浏览菜单和选项。</p> <p>(^/V/</>) 接受选择并显示当前模式。</p> <p>确定(OK) 接受选择并显示当前模式。</p> <p>画面模式(PSM) 选择不同的画面模式。</p> <p>声音模式(SSM) 选择不同的声音模式。</p>
	<p>音量 调节音量。</p> <p>喜爱节目(FAV) 进入已设定的喜爱节目。</p> <p>语言选择(I/II) 选择信号流中所支持的音频语言。</p> <p>静音(MUTE) 打开或关闭声音。</p> <p>节目 P 浏览已存储的节目。</p>
	<p>控制按钮 控制音乐播放。</p> <p>画面比率 (RATIO) 选择您想要的画面比率。</p> <p>* 此类按键尚未提供使用功能。</p>

菜单设置

开启电视机

电视机开启后，其所有功能有效。

- 1 首先，正确连接电源线。此时，电视机处于待机模式。
- 2 在待机模式下开机，按电视机上的  / 输入 按钮或  按钮或按遥控器上的  / 输入 / 节目+ / - 或数字按钮来开启电视机。

节目选择

按 节目 + / - 或数字按钮选择节目编号。

音量调节

按音量 + / - 按钮调整音量。

按静音按钮关闭声音。

再按静音或音量 + / - 按钮则取消静音功能。

初始化

当您第一次打开电视机时，会出现安装指引界面。

语言(Language)



保护器



自动选台

选择需显示的语言。

确认保护器的连接。

自动搜索和保存可以收看的
节目。

! 注

- 如果按退出按钮而未能完成安装设置或者 OSD（屏幕显示）超时，再次开机后，安装菜单将不断出现直至安装结束。

遥控器快捷键介绍

输入

1 按 输入  按钮，选择输入源，按 确定 .

! 注

- 电视信号：观看电视时选择。
- 视频输入：观看录像机或连接机顶盒等其它设备。
- Component：连接 DVD 或其它外部设备。
- HDMI：连接 DVD 或数字机顶盒时选择。
- USB：连接USB时选择。

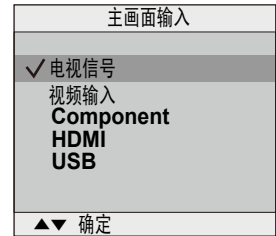

节目列表

通过显示节目列表查看存储在列表中的节目。

■ 显示节目列表

按遥控器上的“节目列表”按键显示节目列表菜单。

一个节目列表包含十个节目，如右图所示。

节目列表					
10	S 20	15	S 09		
11	S 02	16	S 11		
12	S 04	17	S 10		
13	S 02	18	S 12		
14	S 07	19	S 17		

▲▼▶确定

! 注意

- 节目列表中以蓝色显示的节目是在节目编辑模式中设置为跳过的节目。
- 节目列表中一些以节目号码显示的节目表示没有赋予频道名称。

■ 在节目列表中选择节目

通过 \wedge / \vee / \lt / \gt 选择节目。然后按确定，电视机将会切换至所选的节目编号。

■ 在节目列表中翻页

最多共包含200个节目的20个节目列表。重复按 \wedge / \vee / \lt / \gt 按键在页面间浏览。

按节目列表按键返回至正常电视观看状态。

喜爱节目

通过喜爱节目功能，可以快速浏览已设定的喜爱节目，而无需等待电视扫描所有节目。

1 按 喜爱节目 按钮，将会按照循环的顺序显示您所设定的喜爱节目。

基本功能设置介绍

本手册中所示 OSD（屏幕显示）可能与电视机的实际显示稍有不同，具体以实际显示为准。

选台

- 1 按 菜单 按钮，选择选台，按 确定 \odot 。
- 2 按 \wedge/V ，选择想要设置的选项，按 确定 \odot 。
- 3 按 $\wedge/V/ </ >$ ，进行设置按 确定 \odot 。

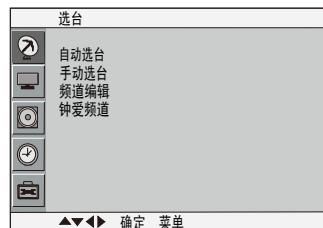

◆ 自动选台

自动选台可保存所有可以接收到的频道。

可以通过节目编号（0~199）存储达200个频道。

建议：首次使用本机时采用自动选台。再次进行自动选台时，请先进行出厂设置。

注：再次进行自动选台时，若不进行出厂设置，则先前保存的所有服务信息还会继续保存在电视机中。

◆ 手动选台

手动选台允许用户按照个人喜好调整频道顺序。

! 注

- 制式：BG: PAL B/G, SECAM B/G（欧洲/东欧/亚洲/新西兰/中东/非洲/澳大利亚）
I: PAL I/II（英国/爱尔兰/香港/南非）
DK: PAL D/K, SECAM D/K（东欧/中国/非洲/独联体）
M: NTSC-M（美国/韩国/菲律宾），PAL-M（南美）
- 频道名称：为每个节目编号分配五个字符。（可采用空格，+，-，数字0~9和字母A~Z。）
- 微调：接收效果差时才需进行微调。

◆ 频道编辑

此功能用于删除或跳过所存储的节目。同样可以移动某些频道至其它节目编号位置。

删除节目	选择想要删除的节目，按“红色”按钮两次，所选的节目将会被删除，同时下面的节目将上升一个位置。
移动节目	选择想要移动的节目，按“绿色”按钮使所选择的节目号码变为绿色， - 按 $\wedge/V/ </ >$ 键移动该节目，再次按绿色按钮将节目固定在当前位置。 - 按“绿色”按钮取消想要移动的节目。
跳过节目	选择想要跳过的节目，按“蓝色”按钮使所选的节目号码变为蓝色即可。 再次按“蓝色”按钮取消想要跳过的节目。

! 注

- 跳过的节目在正常情况下无法通过节目 +/- 按钮选择。
- 如果想选择跳过的节目，请直接按数字按钮输入节目编号，或在节目编辑菜单中选择。
- 使用跳过节目功能可以跳过保存的节目。

◆ 钟爱频道

此功能用于直接选择您钟爱的频道，最多可存储8个节目。

- 使用遥控器上的黄色按键可以切换钟爱的频道。

图像

- 1 按 菜单 按钮，选择图像，按 确定 \odot 。
- 2 按 \wedge/\vee ，选择想要设置的选项，按 确定 \odot 。
- 3 按 $\wedge/\vee/ </>$ ，进行设置按 确定 \odot 。



◆ 画面比率

您可以以下画面比率观看屏幕：16：9、自动、4：3、14：9、放大画面1和放大画面2。

- 您也可以通过按遥控器上的 画面比率 按键来调整画面比率。

⚠ 注意

- 在HDMI模式时只可选择4:3, 16:9（宽屏）。
- HDMI / 分量（大于720P）时，点对点扫描可用。

◆ 节能模式

您可以通过调节节能等级或设置画面模式调整屏幕亮度。

节能模式有：关、最小节能、中等节能、最大节能和关闭视频。

⚠ 注意

- 当选择关闭视频时，电视机将在 3 秒后关闭屏幕显示。
此时，如果想打开屏幕显示，请按电视机或遥控器上的任意按钮（除电源键外）。
如果您选择节能模式-最小节能、中等节能、最大节能时，“背光灯亮度”将无法调节。

◆ 画面状态记忆

该功能主要是优化电视机画质。

注：鲜艳，标准，电影在出厂时已进行优化设置，不可自行调节。

您可以调节背光灯亮度，对比度，亮度，清晰度，色度，色调，高级和复位。

高级：
 动态对比度：根据反射亮度自动优化对比度
 动态色彩：自动调节反射色彩，以重现与自然色相接近的色彩。
 降噪：消除噪杂讯，且不损失原始图像质量。
 亮度基准：选择“低”，“高”，调整屏幕的对比度和亮度。低：屏幕反射更暗。高：屏幕反射更亮。此功能仅适用于RF(NTSC-M)，AV和HDMI模式。
 影院模式：选择“关”，“开”，将电视设置为最佳观看电影效果。此功能仅适用于模拟电视。
 颜色状态记忆：该功能用于调整画面颜色。您可根据喜好将红，绿，蓝调节为任一色温。
 影像防炫目：当屏幕太亮而刺眼时，此功能调整亮度。

复位 将画面比率，画面状态设置为出厂设置值。

音响

- 1 按 菜单 按钮，选择音响，按 确定 \odot 。
- 2 按 \wedge/V ，选择想要设置的选项，按 确定 \odot 。
- 3 按 $\wedge/V/</>$ ，进行设置，按 确定 \odot 。

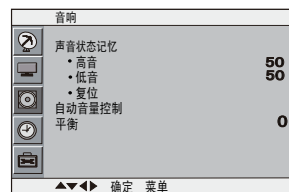

◆ 声音状态记忆

可根据节目自动设定合适的声音选项，无需进行任何特殊调整，声音状态记忆可以使您享受最佳音效。

可选择“标准”，“音乐”，“电影”，并调节均衡器的声音频率。标准”，“音乐”，“电影”出厂时已设置为最佳音质，不可自行调节。

◆ 自动音量控制

可在更换频道时保持均衡的音量级别，选择“开”或“关”。

◆ 平衡

可以将扬声器声音平衡调整至喜好的等级。

时间

- 1 按 菜单 按钮，选择时间，按 确定 \odot 。
- 2 按 \wedge/V ，选择想要设置的选项，按 确定 \odot 。
- 3 按 $\wedge/V/</>$ ，进行设置，按 确定 \odot 。

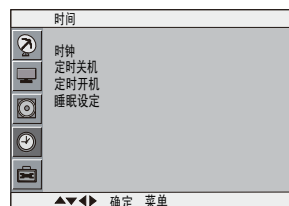

◆ 时钟

在使用定时开机/定时关机功能前，设置当前时间。

如果由于电源故障或电视机断电，当前时间设置被取消，请重新设置时钟。

◆ 定时开机/关机

使用定时关机功能可在指定时间自动将电视机切换至待机状态。

使用定时开机功能时，电视机打开 2 小时内如果没有进行任何按钮操作，电视机将自动切换为待机状态。

如果定时开机和定时关机设定为同一时间，将执行定时关机。

电视机必须在待机模式下才能执行定时开机功能。

◆ 睡眠设定



睡觉前无需记着关电视。

在到达指定时间后，睡眠定时器自动将电视机切换至待机状态。

您可以按照如下方式进行睡眠设定：

- 1 按 菜单 按钮，选择 时间 选项，按 确定 \odot 。
 - 2 按 \wedge/V ，选择睡眠设定，按 确定 \odot 。
 - 3 按 \wedge/V ，选择 关、10、20、30、60、90、120、180 或 240 分钟。
- 关闭电视机时，电视机将自动清除预置睡眠时间。

特殊

- 1 按 菜单 按钮，选择特殊，按 确定 。
- 2 按 \wedge/V ，选择想要设置的选项，按 确定 。
- 3 按 $\wedge/V/ </>$ ，进行设置，按 确定 。



◆ 语言 (Language)

选择您需要的语言后，屏幕菜单将会以所选语言显示。

注：第一次开机时，屏幕上会显示语言 (Language)的安装指引窗口，请先选择所需语言。

如果还未选择语言就按了 退出 按钮退出窗口，则只要开机，该窗口将继续显示。

◆ 童锁

开启童锁后，电视机只受遥控器控制，可防止未经允许的换台。

即使关闭电视机，电视机仍为自动保存关机前的设置。

注：1.在童锁为“开”的状态下，如果电视机关闭，按电视机上的 P/I 或遥控器上的 POWER/电源 按钮均可打开电视机。

2.童锁开启的状态下观看电视时按前面板上的任意按钮，屏幕上显示“童锁 开”。

◆ 出厂设置

快速还原菜单选项至出厂设置值。

此功能将删除所有电视节目。

我的媒体

使用USB设备

使用 USB 设备时，以下菜单会自动显示。

不可以在 USB 设备中新建或删除文件夹。

以下仅为示意图，可能与实物不符。

- 1 将 USB 设备插入电视机的“USB 输入”端口中。

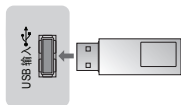

移除 USB 设备

- 1 关闭所有文件后，直接从电视机上拔掉USB。

- 2 连接 USB 设备后，屏幕上将显示以下画面，选择确定。

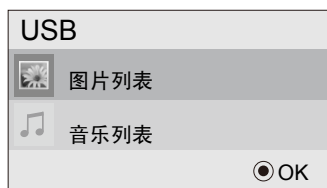

⚠️ 小心

- 经常备份保存在 USB 存储设备中的文件，因为您可能会丢失或损坏文件，而这不在保证范围内。

⚠️ 注意

使用 USB 设备时请注意：

- * 只可以识别 USB 存储设备。
- * 只支持图片和音乐文件的播放。
- * 可能无法识别通过 USB 集成器连接的 USB 存储设备。
- * 无法识别使用自动识别程序的 USB 存储设备。
- * 无法识别使用本身自带驱动的 USB 存储设备。
- * 对 USB 存储设备的识别速度取决于存储器自身。
- * 请勿连接个人电脑上改装后的 USB 存储设备，否则会损坏电视机。一定要使用带音乐文件和图片文件的 USB 存储器。
- * 请使用带有 Windows FAT16, FAT32, NTFS 格式系统的 USB 存储设备，否则，设备可能无法被识别。
- * 需要外部电源的 USB，请连接电源，否则可能无法被识别。
- * 请使用 USB 制造商提供的连接线连接，如果您使用的连接线非制造商提供或太长（超过 5 米），可能无法被识别。
- * 一些 USB 存储设备可能不支持或不能顺利操作。
- * USB 存储设备里文件排列方式同 Windows XP，且能被识别的文件名最多为 100 个英文字母。
- * NTFS 文件系统不支持删除。
- * 如果你的记忆设备有多个分区，或如果你使用 USB 读卡器，你可以使用 4 个分区或 USB 记忆设备。
- * 仅 FAT32 文件系统支持删除功能。
- * 如果 USB 记忆设备通过 USB 集线器连接，它的容量数据可能无法识别。
- * 如果 USB 记忆设备无法正确工作，取下再连接。
- * 不同的 USB 设备读取时间不同。
- * 推荐使用的 USB 为小于 32G 的 USB 存储设备。
- * 任何超过推荐大小容量的设备都可能无法正常工作。

USB 设备中存储的文件夹名和文件名只支持中/英文显示，其他语言可能不被识别。

浏览文件

- 1 连接USB存储设备至电视机。
- 2 按 输入 按钮，进入输入菜单。
- 3 按 \wedge/V 至USB，按 确定 \odot 。
- 4 按 \wedge/V 选择图片列表或音乐列表，按 确定 \odot 。

序号	描述
1	移动到上一级文件。
2	当前页/总页数。
3	当前文件夹下的内容。

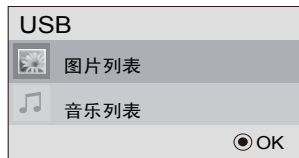

类型	支持文件格式
图片	JPEG 基线: 64 x 64 至 8192 x 8192;放大:64 x 64 至 1024 x 768 注: 仅能播放 JPEG 格式文件
音乐	MP3 比特率 32 -320 之间 采样频率 MPEG1 层: 32 kHz,44.1 kHz,48 kHz 采样频率 MPEG2 层: 16 kHz,22.05 kHz,24 kHz 采样频率 MPEG2.5 层: 8 kHz,11.025 kHz,12 kHz

图片列表

用于查看 USB 存储器或其他已共享的网络设备中的图片文件。
以下图片仅为示意图，可能与实物不同。
使用图片列表功能浏览图片时，不可以更改画面模式。

◆ 观看图片

- 1 按 输入 按钮，进入输入菜单。
- 2 按 \wedge/V 到USB，按 确定 \odot 。
- 3 按 \wedge/V 到图片列表，按 确定 \odot 。
- 4 按 \wedge/V 到您想要的文件夹，按 确定 \odot 。
- 5 按 \wedge/V 到您想查看的图片，按 确定 \odot 。
- 6 按 \wedge/V ，选择查看，将显示图片。

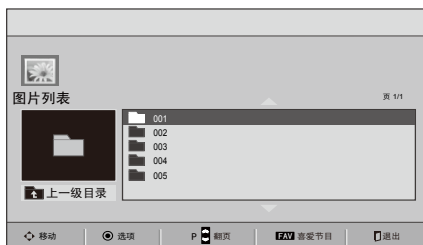

菜单	描述
查看	全屏显示图片。
全选	选中全部图片。
关闭	取消操作。



◆ 使用遥控器



选项 选择的图片编号

选项	功能描述
幻灯片播放	没有选择图片时，当前文件夹下的所有图片都以幻灯片的形式播放。 如果选择了图片，则被选择的图片以幻灯片的形式播放。 在选项菜单中设置幻灯片的播放速度。
背景音乐	查看最大化显示的图片时收听音乐。 • 在选项菜单中设置幻灯片背景音乐。 • 您也可以通过遥控器上的快捷菜单或菜单按钮进入选项菜单进行调整。
 旋转	旋转图片。 • 将图片按照顺时针方向旋转90°，180°，270°，360°。 • 当图片宽度大于支持的高度时，将无法旋转。
选项	幻灯片播放：选择幻灯片播放速度(快，中，慢)。 背景音乐：选择做为背景音乐的文件夹。 注：作为背景音乐时，您不可更改此音乐文件夹。 您只可以选择MP3文件夹作为正在显示的图片的背景音乐。
关闭	关闭屏幕底部的选项栏。

音乐列表

您可以播放 USB 存储器或其他已共享的网络设备中的音乐文件。

购买的音乐文件 (*.MP3) 可能具有版权限制。本机可能无法播放此类文件。

以下图片仅为示意图，可能与实物不同。

◆ 播放音乐

- 1 按 **输入** 按钮，进入输入菜单。
- 2 按 **^/V** 选择USB，按 **确定**。
- 3 按 **^/V** 到音乐列表，按 **确定**。
- 4 按 **^/V** 到您想要的文件夹，按 **确定**。
- 5 按 **^/V** 到您想听的音乐，按 **确定**。
- 6 按 **^/V**，选择播放，将播放音乐。

菜单	描述
播放	播放音乐。
背景音乐	一旦选择“背景音乐”选项，则会跳转至“图片列表”。
全选	选择全部音乐。
关闭	取消操作。



◆ 使用遥控器

按钮	功能描述
▶	按播放 (▶) 按钮返回正常播放。
■	停止正在播放的音乐
	播放时按暂停 () 按钮暂停播放，画面仍然显示。 暂停后十分钟内无遥控器上的按钮操作，电视机返回至播放状态。
◀/▶	播放时按 ◀ 按钮则播放上一曲。 按 ▶ 按钮则播放下一曲。
退出	音乐播放状态下，若您按“退出”按钮，则音乐停止播放，主画面不变。

! 注

- 已被损坏的音乐将无法播放，但播放时间显示为 00:00。
- 具有版权限制的下载音乐不可以播放，但仍显示它的相应信息。
- 按 **确定** 按钮将停止屏幕保护。
- 遥控器上的播放 (▶)，暂停 (||)，■，◀，▶ 按钮在屏保模式下也可用。

维护保养

清洁电视机

定期清洁可以保持电视机的最佳性能，并延长产品的使用寿命。

废弃处理

- 不要与一般的家庭废物一起丢弃。
- 根据当地职能部门规定处理该产品。

屏幕、边框、前框和底座

- 使用干燥、清洁、柔软的布擦拭表面的灰尘。
- 用在清水中或洗涤剂中洗过的软布擦拭表面上的污垢，然后立即用干燥的布擦拭。

⚠ 注意

- 任何时候都避免触摸屏幕，否则可能损坏屏幕。
- 请勿用指甲或锋利的物品推、擦或碰撞屏幕表面，否则可能会导致划痕或图像扭曲。
- 请勿使用化学品，否则可能损坏电视机。
- 请勿向表面喷洒液体。如果水进入电视机，可能会导致火灾、电击或故障。

电源线

定期清洁堆积在电源线上的灰尘或污垢。

疑难排解

问题	解决方法
遥控器无法控制电视	<ul style="list-style-type: none"> • 检查电视机上的遥控感应器并重试。 • 检查电视机和遥控器之间是否存在障碍物。 • 检查电池是否正常并按照正确极性安装（⊕对⊕，⊖对⊖）。
无图像和声音	<ul style="list-style-type: none"> • 检查电视是否开机。 • 检查电源线是否连接至墙壁插座。 • 连接其他产品以检查墙壁插座是否存在问题。
电视突然关机	<ul style="list-style-type: none"> • 查看电源控制连接，电源供应是否中断。 • 查看时间菜单中是否开启睡眠设置和定时关机。 • 如果使用电视机时无信号，电视机将在15分钟后自动关闭。
连接电脑时（RGB/HDMI DVI），显示“无信号”或“无效格式”	<ul style="list-style-type: none"> • 使用遥控器关闭/打开电视机。 • 重新连接RGB/HDMI线缆。 • 电视机开启时重新启动电脑。

规格

* 以下规格如有变更，恕不另行通知。

项 目		型 号	
		32LS310C-CA	42LS310C-CA 42LS310C-CE
产品尺寸 (宽 × 高 × 深)	含底座	795.0 mm×566.0 mm×207.0 mm	1018.0 mm×696.0 mm×261.0mm
	不含底座	795.0 mm×504.0 mm×73.5 mm	1018.0 mm×629.0 mm×76.5 mm
产品质量	含底座	9.1 kg	14.7 kg
	不含底座	8.1 kg	13.1 kg
电源		100-240V~50/60Hz	100-240V~50/60Hz

		模拟信号电视
电视制式		PAL/SECAM B/G D/K, PAL I/II, NTSC-M
节目范围		PAL D/K : VHF/UHF 1~62, Cable 1~41 PAL I/II, BG : VHF/UHF 2~69, Cable 21~47 NTSC-M : VHF/UHF 2~78, Cable 1~71
室外天线阻抗		75 Ω
环境条件	工作温度	0~40°C
	工作湿度	低于80 %
	存储温度	-20~60°C
	存储湿度	低于85 %

* 以下规格如有变更，恕不另行通知。

型 号		32LS310C-CA	42LS310C-CA 42LS310C-CE
项 目			
可视图像对角线最小尺寸		80cm	106cm
亮度		$\geq 200\text{cd/m}^2$	$\geq 200\text{cd/m}^2$
对比度 *		$\geq 200: 1$	$\geq 200: 1$
亮度均匀度		$\geq 57\%$	$\geq 57\%$
白色色度不均匀性, $\Delta\mu' v'$		≤ 0.030	≤ 0.030
色域覆盖率		$\geq 25\%$	$\geq 25\%$
亮度均匀性与视角的关系		$\geq 40\%$	$\geq 40\%$
色度与视角的关系	$\Delta\mu'$	不劣于 ± 0.035	不劣于 ± 0.035
	$\Delta v'$	不劣于 ± 0.035	不劣于 ± 0.035
可视角 *	水平	$\geq 66^\circ$	$\geq 66^\circ$
	垂直	$\geq 60^\circ$	$\geq 60^\circ$
运动图像拖尾时间		$\leq 32\text{ms}$	$\leq 32\text{ms}$
声频率相应范围 (当声频率响应不均匀性 26dB 时的上、下频率区间)		160~6300 Hz	160~6300 Hz
最小源电动势输出声压级 (1m 处) dB		≥ 60	≥ 60
额定输入时声压总谐波失真 (平均声压级 60d)		$\leq 20\%$	$\leq 20\%$
声音通道噪声声级, dB (A)		≤ 40	≤ 40
固有分辨率 *		1366×768	1920×1080
图像清晰度 *		水平 ≥ 450 , 垂直 ≥ 450	水平 ≥ 450 , 垂直 ≥ 450
声音特性		5W×2	5W×2
整机消耗功率		70W	120W
被动待机功率		$\leq 0.50\text{W}$	$\leq 0.50\text{W}$

* 测量方法根据 SJ/T11348-2006《数字电视平板显示器测量方法》。

* 产品能效等级信息见包装箱上的“中国能效标识”标签。

附录

有毒有害物质成分及含量表

为满足中国电子信息产品污染控制管理办法要求，以下提供的是电子信息产品部件名称以及可能含有的有毒有害物质信息。

液晶电视机

部件名称	有毒有害物质成分及含量					
	铅 (Pb)	汞 (Hg)	镉 (Cd)	六价铬 (Cr6+)	多溴联苯 (PBB)	多溴二苯醚 (PBDE)
PCB 组装板	×	○	○	○	○	○
金属支架	×	○	○	○	○	○
液晶面板	×	×	○	○	○	○
遥控器	×	○	○	○	○	○

“○”：表示该有毒有害物质在该部件所有均质材料中的含量均在 SJ/T11363-2006 规定的限量要求以下。

“×”：表示该有毒有害物质至少在该部件的某一均质材料中的含量由于现有技术及工艺限制而高于 SJ/T11363-2006 规定的限量要求。

在上述表格中，标注“×”的部件满足欧共体的 ROHS 指令——欧盟议会制定的在电子电器产品中限制使用某些有毒有害物质的 2002/95/EC 指令。



液晶电视机的环保使用期限

备注：所有在中国销售的电子信息产品必须标有环保使用期限的标识。该标识的环保使用期限是指在正常使用条件如温度、湿度，并且不包括电池等耗材的情况下的使用期限。



此标识适用于产品中可能会使用到的电池，但由于电池表面积太小，特在此说明。

