



中文

# 用户手册 底座音箱

操作本装置前，请仔细阅读本手册并妥善保管以备后用。

ND4520



MFL67602743



## 安全信息



**小心：**为了减少电击的危险，请勿拆下前盖（或后盖）。内部没有任何用户可以维修的零部件如需维修，请联系专业维修人员。



三角形内的闪电箭头符号警示用户，产品外壳存在未绝缘的危险电压，会产生对人身造成电击的危险。



三角形内的惊叹号提醒用户，随设备一起提供的印刷品中包含重要的操作和维护（维修）指南。

**警告：**为了减少火灾或电击的危险，请勿使此产品淋雨或暴露在潮湿的空气中。

**警告：**不要将此设备安装在狭窄的空间中，例如书柜或类似的空间。

说明：有关包括产品标记和电源额定值在内的安全标记信息，请参见机器底部的主标签。

### 电源线注意事项

多数电器都建议使用专用电路；

也就是说，单个插座电路只供该电器使用，并且没有额外的插座或分支电路。请查看此用户手册中的规格页并加以确认。请不要让电源插座过载。插座过载、插座松动或损坏、电线加长、电线磨损、电线损坏或出现裂纹都会产生危险。出现任意一种情况都会导致触电或火灾。请定期检查电器电源线，如果有损坏的迹象，拔下插头，停止使用此电器，然后由被授权的服务中心将其正确更换。保护电源线不受物理或机械破坏，如缠绕、弯曲、挤压、关在门里或者在上面踩踏。注意保护好插头、插座和电器电源线引出部位。若要断开电源，请拔出电源线插头。安装本产品时，确保电源插头使用方便。

此设备配备便携式电池或蓄电池。

### 从设备中拆下电池或电池组的安全方法：

按照与装配时相反的顺序拆下旧电池或电池组。为防止污染环境或对人和动物的健康构成威胁，将废旧电池或电池组放在指定收集点的适当容器中。不要将电池或电池组与其它废品一起处置。建议您使用本地的免偿电池和蓄电池。请勿将电池暴露在过热的环境中，如阳光、明火或类似环境中。

**小心：**本设备不能暴露在水中，也不能滴入或溅入水分。也不能将任何装有液体的物品如花瓶放置在设备上。

## 目录

### 1 开始

---

- 3 安全信息
- 5 特有功能
  - 5 - 为 iPod/iPhone/iPad 定制
  - 5 - 便携输入
  - 5 - USB 播放
  - 5 - 蓝牙
- 5 附件
- 5 介绍
  - 5 - 本手册所使用的符号
- 6 可播放文件的要求
  - 6 - MP3/WMA 音乐文件要求
  - 6 - 兼容的 USB 设备
  - 6 - 对 USB 设备的要求
- 7 遥控器
  - 7 - 安装电池
- 8 前面板
- 8 后面板
- 9 顶部面板
- 10 连接 AC 适配器
- 10 安装电池

### 2 操作

---

- 11 操作概述
- 12 基本操作
  - 12 - iPod/iPhone/iPad 操作
  - 13 - USB 操作
  - 14 - 暂时关闭声音
  - 14 - 恢复播放
  - 14 - 电源自动关闭
- 15 高级操作
  - 15 - 从外部设备收听音乐
- 16 使用无线蓝牙技术
  - 16 - 收听储存在蓝牙设备上的音乐
  - 18 - 使用 Bluetooth 应用程序。

### 3 故障排除

---

- 20 故障排除

### 4 附录

---

- 21 商标和许可证
- 22 规格
- 23 搬运本机

## 特有功能

### 为 iPod/iPhone/iPad 定制

轻松连接，即可通过 iPod/iPhone/iPad 享受音乐。

### 便携输入

通过便携设备收听音乐。

### USB播放

通过简单选择，就可从USB上欣赏音乐。

### 蓝牙

通过简单的连接即可欣赏蓝牙设备中的音乐

## 附件

请检查并确认随机附件。

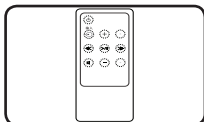

遥控器 (1)

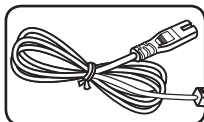

电源线 (1)

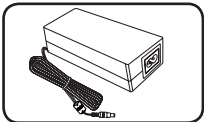

AC 适配器 (1)

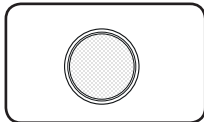

电池 (1)

## 介绍

### 本手册所使用的符号



注

表示特别说明和操作功能。



小心

表示应注意防止使用不当造成损坏。

## LG Bluetooth Remote

您可以使用 iPhone 或 Android 手机通过蓝牙控制本播放器。必须将本播放器与您的手机连接至蓝牙。请访问“Apple App Store”或“Google Android Market (Google Play Store)”。使用该 QR 代码来搜索“LG Bluetooth Remote”应用程序。如需详细信息，请参阅第 18 页。



(Android OS)



(Apple iOS)

## 可播放文件的要求

### MP3/WMA 音乐文件要求

MP3/WMA 光碟与本播放器的兼容性限制如下：

- 采样率：32 到 48 kHz (MP3)，  
32 到 48 kHz (WMA)
- 比特率：32 到 320 kbps (MP3)，40 到 192 kbps (WMA)
- 最多文件数：999。
- 最大文件夹数：99 个以内
- 文件扩展名：“.mp3” / “.wma”

### 兼容的 USB 设备

- MP3 播放器：闪存型 MP3 播放器
- USB 闪存驱动器：支持 USB1.1 的设备。
- 此机器的 USB 功能不支持某些 USB 设备。

### 对 USB 设备的要求

- 不支持在连接计算机时需要安装额外程序的设备。
- 在操作时不要取下 USB 设备。
- 对于大容量 USB 设备，可能需要数分钟进行搜索。
- 为避免丢失数据，请备份所有数据。
- 如使用 USB 连接线或 USB 集线器，则无法识别 USB 设备。
- 不支持使用新技术文件系统。（仅支持 FAT (16/32) 文件系统。）
- 此设备不支持文件总数 1 000 以上的情况。
- 不支持外置 HDD、读卡器、锁定的设备或硬式 USB 装置、手机。
- 此设备的 USB 端口不能连接到个人电脑上。此设备不能用作存储设备。
- 某些 USB 可能不可在本机中使用
- 在开机状态下，您无法通过 USB 端口对 iPad 进行充电。
- 在开机状态下，您可以通过 USB 端口对 iPod/iPhone/智能手机进行充电。
- 将智能手机连接到 USB 端口时，您只能在开机状态下对其充电。（不可对某些智能手机进行充电）

## 遥控器

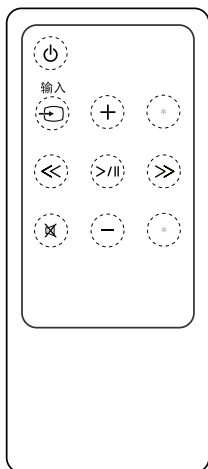

⏻ (电源)：打开或关闭本机。

📺 输入：选择功能和输入源。

+/- (VOL)：调节音箱音量。

⏮/⏭ (略过/搜寻)：

- 快倒或快进。

- 搜索文件中的某段。

>|| (播放/暂停)：开始或暂停播放。

🔇：静音。

\*：该按钮不可用。

### ⚠️ 小心

在此设备中使用的电池如果处理不当，可能存在的火灾或化学烧伤的危险。请勿再充电、拆卸、焚烧，或加热至 100 °C (212 °F) 以上。只更换部件编号为 CR2025 的电池。该设备中使用的电池若处理不当会造成火灾或化学烧伤的危险。处置废旧电池。将电池置于儿童拿不到的地方。不要拆卸或弃置于火中。

## 安装电池

有两种方式可打开电池盒。

1. 使用硬币或手指按逆时针方向打开电池盒。然后，将电池盒取出。

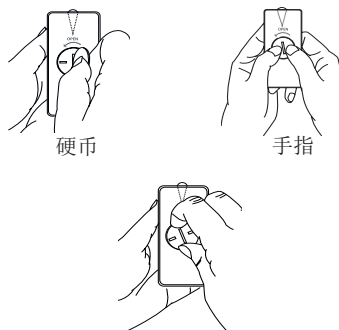

2. 将电池插入并安放在电池盒里，使电池的正 (+) 端与电池盒的正 (+) 端方向相同。

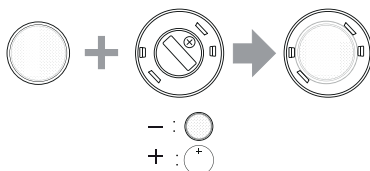

3. 将电池盒放入遥控器上，并顺时针将其关闭。

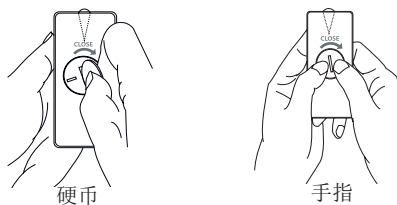



### ⚠️ 小心

若指甲较长，则不得用手指打开电池盒。否则，可能会弄断指甲。

## 前面板

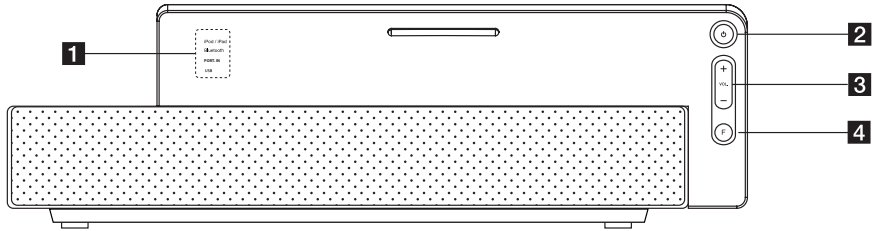
1  
开始



- 1** 指示灯
- 2**  (电源)  
打开或关闭本机。
- 3** VOL (+/-)  
调节扬声器音量。
- 4** F (功能)  
选择功能和输入源。  
(iPod/iPad, Bluetooth, PORT. IN, USB)

## 后面板

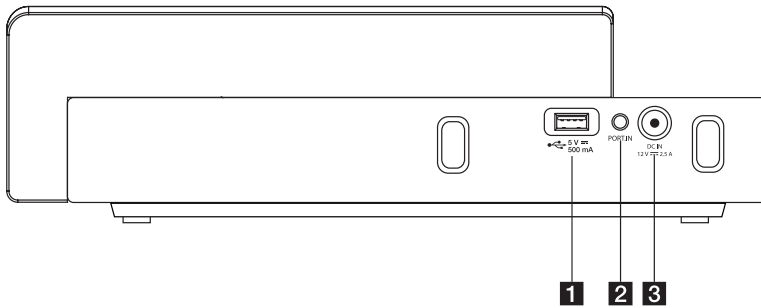

- 1** USB 接口  
连接的USB设备来播放音乐档案。
- 2** PORT. IN (3.5mm)  
通过便携设备收听音乐。
- 3** DC IN 12 V  2.5 A (AC 适配器输入)



## 顶部面板

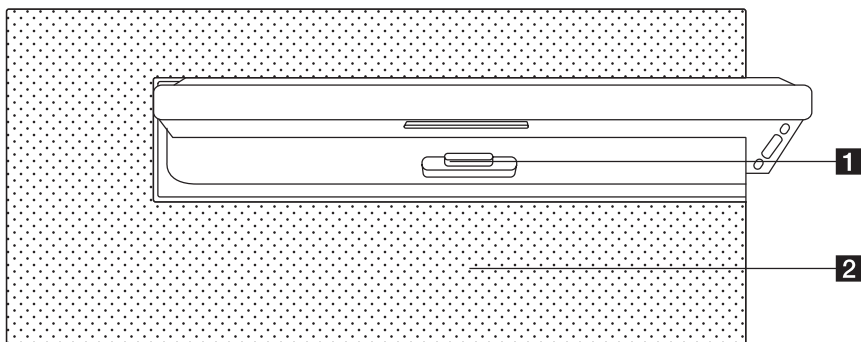

- 1** iPod/iPhone/iPad 连接  
连接 iPod/iPhone/iPad。
- 2** 扬声器

1

开始

## 连接 AC 适配器

1. 将随机 AC 电源线连接至 AC 适配器。
2. 将 AC 适配器线连接到 DC IN 适配器输入端。
3. 将 AC 电源线插入 AC 输出

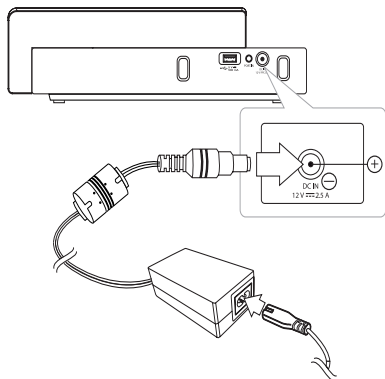

### ! 小心

仅使用随此设备附带的 AC 适配器。不要使用其它设备或厂商的电源。使用任何其它电源线或电源可能损坏此设备或使您失去保修资格。

## 安装电池

1. 按压并打开本机底部的电池盖。
2. 在电池室里放入六节“AA 号电池”（不附带），确保 ⊕ 和 ⊖ 的位置放置正确。
3. 盖上电池盖

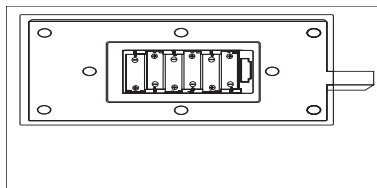

### ! 小心



- 长时间不使用电池时，应将其从本机中移除。
- 需对电池进行充电时应更换新电池。
- 建议使用碱性或 NiMH 电池。

### ! 注

- 通过本机充电只有在本机电源线插入插座时方能使用。

## 操作概述

您可以使用这些按钮操作本机。若要获取更多信息，请参见下表。

按钮 \ 模式	IPOD / IPAD	PORT.IN	USB	BLUETOOTH
- / +	音量 -/+	音量 -/+	音量 -/+	音量 -/+
	电源开/关	电源开/关	电源开/关	电源开/关
按 <</>>	跳过 -/+	-	跳过 -/+	-
长按 <</>>	向后扫描 向前扫描	-	向后扫描 向前扫描	-
> /	播放/暂停	-	播放/暂停	-
 输入 F	功能切换	功能切换	功能切换	功能切换
	静音/取消静音	静音/取消静音	静音/取消静音	静音/取消静音

## 基本操作

2

指南

### iPod/iPhone/iPad 操作

您可以通过 iPod/iPhone/iPad 享受音乐。有关 iPod/iPhone/iPad 的详细信息，请参见 iPod/iPhone/iPad 用户指南。

1. 牢固地连接 iPod/iPhone/iPad。当您打开本机时，iPod/iPhone/iPad 自动打开并开始充电。

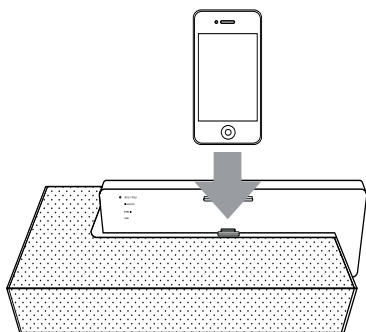

2. 按下  输入 或 **F** 选择 iPod/iPad 功能。

要	操作
暂停或重启	按 <b>&gt;  </b> 。
跳过	在播放过程中，按 <b>&lt;&lt; / &gt;&gt;</b> 进入下一个文件或返回到当前文件的开头。 在播放过程中，短按两下 <b>&lt;&lt;</b> 返回上一个文件。
搜索	在播放过程中，长按 <b>&lt;&lt; / &gt;&gt;</b> 并在您要收听的地方释放按键。

### 兼容 iPod/iPhone/iPad

本机支持以下机型。

- iPod touch
- iPod nano
- iPhone 4 S
- iPhone 4
- iPhone 3GS
- iPhone 3 G
- iPad 2
- iPad

根据您所使用的 iPod/iPhone/iPad 软件版本，可能无法从本机对 iPod/iPhone/iPad 进行控制。

根据您所使用的 iPod/iPhone/iPad 设备，可能无法从本机对 iPod/iPhone/iPad 进行控制。

### ! 注

- 根据您所使用的 iPod/iPhone/iPad 软件版本，可能无法从本机对 iPod/iPhone/iPad 进行控制。建议安装最新的软件版本。
- 在使用 iPod touch 或 iPhone 运行应用程序、打电话或收发文本短信之前，请先将其从本机的 iPod/iPhone/iPad 的基座中拔出再使用。
- 如果您的 iPod/iPhone/iPad 出了问题，请访问 [www.apple.com/support](http://www.apple.com/support)。
- 在开机/关机状态时，您可以将 iPod/iPhone/iPad 连接至 iPod/iPhone/iPad 基座，对其进行充电。
- 您可能还需要 iPod touch 或 iPhone 的其他操作，比如拖动“解锁”。
- 当本机电源线断开时，即使电池在本机内，您的 iPod/iPhone/iPad 也无法充电。

## USB 操作

1. 将 USB 装置连接到 USB 端口。
2. 按下  输入 或 **F** 选择 USB 功能。

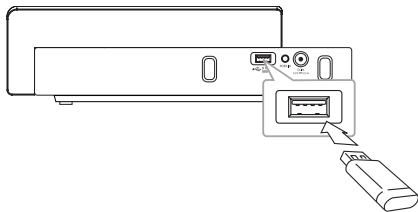

### ! 注

从设备上取下 USB 设备

1. 选择不同的功能/模式。
2. 从设备上取下 USB 设备。

要	操作
搜索文件中的某段	按 <b>&gt;  </b>
暂停	在播放过程中，按 <b>&gt;  </b>
跳到下一个/上一个文件	在播放过程中，按 <b>&lt;&lt; / &gt;&gt;</b> 进入下一个文件或返回到当前文件的开头。 在播放过程中，短按两下 <b>&lt;&lt;</b> 返回上一个文件。
搜索文件中的某段	在播放过程中，长按 <b>&lt;&lt; / &gt;&gt;</b> 并在您要收听的地方释放按键。

### ! 注

- 您如果在播放期间关闭本机后再打开，您收听的最后一个文件将会正常播放。
- 在播放过程中，如果您更改功能模式并返回到前一功能模式，则您收听的上一个文件将正常播放。
- USB 文件夹/文件识别如下

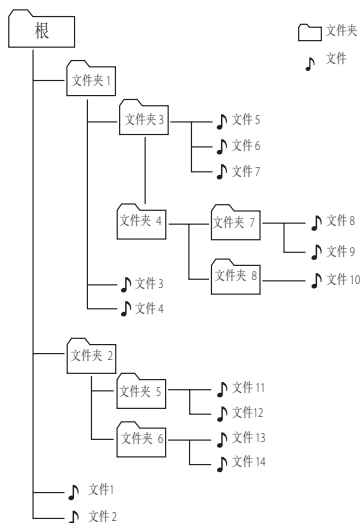

- 文件将在 ♪ 1 号文件与 ♪ 14 号文件之间逐个播放。
- ROOT (根)：您在计算机识别 USB 时所看见的第一个屏幕被称为 “ROOT”

## 暂时关闭声音

按下遥控器上的 可以使本机处于静音状态。

例如，您可以在接听电话时进行静音设置。要想取消静音功能，请再次按下 或 VOL 调大与 DOWN。

## 恢复播放

本机记住您按下 >|| 的地方。按 >|| 恢复播放。

## 电源自动关闭

本机主机未连接外置设备并停止工作达 25 分钟时，本机将自行关机，以节省电量。



在通过模拟输入将主机连接至其他设备 6 小时后，本机也将自动关闭，以节省电量。

## 高级操作

### 从外部设备收听音乐

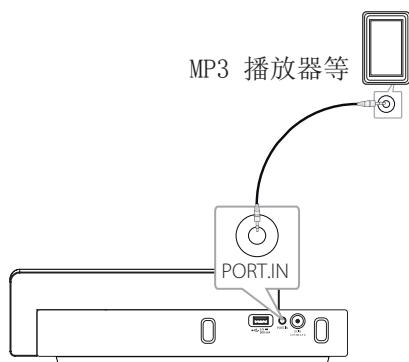
本机可以播放储存在多种外部设备中的音乐。  
(便携式电缆不作为本机的附件提供。)



1. 将外部设备连接到本机的 **PORT.IN** 接口。
2. 按  打开电源。
3. 按  输入 或 **F** 选择 PORT. IN 功能。
4. 打开外部设备，然后开始播放。

## 使用无线蓝牙技术

### 关于蓝牙

蓝牙®是一种用于短距离通讯的无线通信技术。可用的范围为 10 米之内。（当连接被其它电波干扰、或者当您在其它房间连接蓝牙时，声音可能会中断。）

在蓝牙®无线技术内连接各种设备不会发生任何费用。如果是通过蓝牙®无线技术进行的连接，那么带有蓝牙®无线技术的移动电话可以通过串联进行操作。可用设备：手机、MP3、笔记本电脑、PDA

### Bluetooth Profiles

为了使用蓝牙无线技术，设备必须能够解译特定的配置文件。本机兼容以下配置文件。

A2DP（高级音频分发配置文件）

## 收听储存在蓝牙设备上的音乐

进行配对操作之前，要确保您的蓝牙设备打开了蓝牙功能。请参见您的蓝牙设备用户手册。执行配对操作后，不需要重新执行。

1. 使用  输入 或 **F** 选择蓝牙功能。  
然后，本机的蓝牙 LED 将亮起并开始闪烁。
2. 操作蓝牙设备并执行配对操作。当使用蓝牙设备搜索此机器时，蓝牙设备显示屏上会出现一个已发现设备的列表，取决于蓝牙设备类型。此机器显示为“LG AUDIO ND4520”。
3. 输入 PIN 码。  
PIN 码：0000
4. 当本机与您的蓝牙装置成功连接时，本机的蓝牙 LED 将亮起，但不闪烁。

#### ! 注

某些蓝牙设备的配对方式与此不同，取决于设备的类型。

5. 收听音乐。  
要播放储存在蓝牙设备上的音乐，请参阅您蓝牙设备的用户手册。

#### ! 注

- 若将蓝牙的音量调至 2/3 处或更高，则主机的声音将失真。
- 使用蓝牙功能时，应将蓝牙设备的音量调节至适当的收听音量。



- 从蓝牙设备上搜索本机之后，将蓝牙设备与本机配对。然后播放您想要的文件。
- 当连接被其它电波干扰时，声音可能会中断。
- 您无法通过此机器控制蓝牙设备。
- 蓝牙设备与此机器之间只可进行一对一配对，不支持多机配对。
- 尽管蓝牙与此机器之间的距离为最多 10 米，如果两者之间有障碍物，则仍无法连接您的蓝牙设备。
- 您可能无法使用蓝牙功能，取决于设备的类型。
- 您可以通过手机、MP3 和笔记本电脑等设备使用无线系统。
- 使用相同频率的设备（如医疗设备、微波炉或无线 LAN 设备等）导致电气故障时，连接将断开。
- 如果某人挡在蓝牙设备和播放器之间，致使通信中断，连接将断开。
- 蓝牙与本机之间的距离越远，声音质量越低，当蓝牙与本机之间的距离超出蓝牙的工作范围时，连接将断开。
- 关闭本机或距离本机超过  $\times 10$  米时，通过蓝牙无线技术连接的设备将断开。
- 若 Bluetooth 设备断开，则您应将 Bluetooth 设备连接至本机。

## 使用 Bluetooth 应用程序。

### 关于 LG Bluetooth Remote 应用程序

LG Bluetooth Remote App 可为您的装置提供一套新功能。  
想要体验更多功能，建议您免费下载并安装 “LG Bluetooth Remote”。

### 将 “LG Bluetooth app” 安装到您的蓝牙设备上

1. 采用 QR 代码来安装 “LG Bluetooth app”。采用扫描软件来扫描 QR 代码。
2. 点击图标进行安装。
3. 点击图标进行下载。

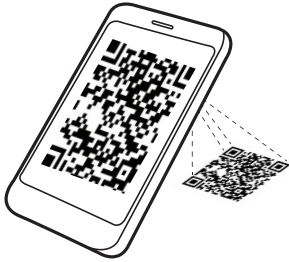

(Android OS)



(Apple iOS)

#### ! 注

- 确保您已接通电源的 Bluetooth 设备已连接至 Internet。
- 确保您的蓝牙设备具备扫描软件应用程序。如无，则从 “Apple App Store” 或 “Google Android Market (Google Play Store)” 下载。

通过将 iPhone/iPad/iPod 对接到您的播放器上来安装 “LG Bluetooth Remote app”。

1. 将您的 iPhone/iPad/iPod 连接至 iPod/iPhone/iPad 底座。下载 “LG Bluetooth Remote” 的显示屏将自动链接。（仅 iOS 0/S）
2. 点击图标进行安装。
3. 点击图标进行下载。

安装 “LG Bluetooth Remote app”，通过 “Apple App Store” 或 “Google Android Market”。

1. 点击 Apple App Store 图标或 Google Android Market (Google Play Store) 图标。
2. 在搜索栏中，输入 “LG Bluetooth Remote” 进行搜索。
3. 在搜索结果列表中，找到 “LG Bluetooth Remote” 并点击，以开始下载 Bluetooth 应用程序。
4. 点击图标进行安装。
5. 点击图标进行下载。

#### ! 注

- 确保您已接通电源的 Bluetooth 设备已连接至 Internet。
- 确保您已接通电源的 Bluetooth 设备已配备 “Apple App Store” 或 “Google Android Market (Google Play Store)”

## 启用带有 LG 蓝牙远程应用程序的蓝牙

LG Bluetooth 应用程序可将您的已接通电源的 Bluetooth 设备连接至本机。

1. 点击主页上的 LG Bluetooth 应用程序图标开启 LG Bluetooth 应用程序，并转至主菜单。
2. 点击 [Setting] 选择您需要的装置。
3. 若想了解有关操作的更多信息，请点击 [Setting] 和 [Help]。

### ! 注

- 在采用 iOS BT 应用程序将 Bluetooth 设备连接至本机后，将 iPod/iPhone/iPad 连接至本机。之后，功能将自动切换至 IPOD/IPAD 功能。若将 iPod/iPhone/iPad 从本机上断开，则 Bluetooth 设备将自动连接至您的本机。
- 在使用 Bluetooth 时，不得操作 BT 应用程序。断开之前连接的 Bluetooth 设备，以正确使用 BT 应用程序。
- 若采用蓝牙应用程序进行操作，则蓝牙应用程序与附带遥控器之间存在差异。使用附带的遥控器。
- 若采用已连接的 Bluetooth 设备对 BT 应用程序进行操作，则之前连接的 Bluetooth 可能会断开。（根据智能手机 O/S 的不同，该项流程可能会不同。）
- 根据 Bluetooth 设备的不同，BT 应用程序可能无法运作。
- 在 Bluetooth 功能中，若使用 BT 应用程序，则附带的遥控器可能无法运作。
- 当采用 BT 应用程序进行远程控制时，其操作可能与附带遥控器的操作不同。
- 根据智能手机操作系统的不同，BT 应用程序的操作可能会存在差异。
- 若您的 Bluetooth 设备已与其他装置相连接，则先断开 Bluetooth。之后，您可以通过 BT 应用程序来控制您的播放器。
- 若您选择另一个应用程序或通过 BT 应用程序更改已连接设备的设置，则您所做的连接可能会断开。在此情况下，请检查连接状态。
- 当采用蓝牙连接将 iPod/iPhone/iPad 连接至该装置时，若将 iPod/iPhone/iPad 放到该装置的基座上，则蓝牙连接将停用。
- 将 iPod/iPhone/iPad 放到该装置的基座上时，iPod/iPhone/iPad 的蓝牙连接将停用。

## 故障排除

问题	原因及纠正措施
没有电源。	<ul style="list-style-type: none"><li>• 接上电源线。</li><li>• 通过操作其他电子设备来检查其状况。</li><li>• 更换电量已用完的电池。</li></ul>
没有声音。	<ul style="list-style-type: none"><li>• 按  输入 或 <b>F</b> 检查已选功能。</li></ul>
遥控器无法正常工作。	<ul style="list-style-type: none"><li>• 在 23 呎（7 米）范围内操作遥控器。</li><li>• 移除遥控器和本机路径中的障碍物。</li><li>• 更换新电池。</li></ul>
iPod/iPhone/iPad 无法工作。	<ul style="list-style-type: none"><li>• 正确连接到本机。</li></ul>

3

故障排除

## 商标和许可证



“Made for iPod”和“Made for iPhone”以及“Made for iPad”意味着该电子附件已经过特别设计可分别连接到 iPod 或 iPhone 或 iPad 设备，并经开发商证实能满足 Apple 性能标准。

对于该设备的操作或其是否符合相关安规标准，Apple 不承担任何责任。

请注意，将本附件与 iPod、iPhone 或 iPad 一同使用可能影响无线性能。





Bluetooth®无线技术是一个系统，允许电子设备之间在最大 10 米的范围内进行广播通讯。

在Bluetooth®无线技术内连接各种设备不会发生任何费用。如果是通过Bluetooth®无线技术进行的连接，那么带有Bluetooth®无线技术的移动电话可以通过串联进行操作。

Bluetooth®文字标记和标识为 Bluetooth® SIG, Inc. 所有，LG Electronics 对任何此类标记的使用都已经授权。

其它商标和商业名称归各自所有者拥有

## 规格

一般	
AC 适配器要求	DC 12 V  2.5 A, 100 - 240V, 50/60 Hz
功耗	30 W
尺寸 (W x H x D)	320(348) X 60(90) X 150 mm
净重 (约)	1.54 Kg
工作温度	5 ° C 到 35 ° C (41 ° F 到 95 ° F)
工作湿度	5 % 到 90 %
总线电源	DC 5 V  500 mA,
iPod/iPhone/iPad	DC 5 V  2.1 A

输入	
PORT. IN	0.5 Vrms (3.5 mm 立体声插孔)

放大器	
输出功率	5 W + 5 W (1kHz 时为 8 Ω)
T. H. D	10 %

扬声器	
类型	内置
额定阻抗	8 Ω
额定输入功率	5 W
最大输入功率	10 W

- 设计和规格若有更改恕不另行通知。

## 搬运本机

### 装运本机时

请妥善保管机器的装运纸箱和包装材料。如果您需要装运本机，请使用机器的原始包装对其进行重新包装。

### 保持机器表面整洁

请勿将挥发性液体（例如喷雾杀虫剂）放置在本机旁。

擦拭时用力过大可能损坏表面。

请勿将橡胶或塑料制品长时间与本机相接触，

### 清洁本机

请使用干燥的软布清洁本机。如果表面太脏，请使用软布加以中性的清洁剂来擦拭。请勿使用强效溶剂如酒精、苯或稀释剂来清洁，这些溶剂会损坏机器的表面。

如有问题  
请打电话



LG电子技术服务中心

全国统一售后服务热线:4008199999

广东省乐金电子(惠州)有限公司

地址: 中国广东省惠州市仲恺高新技术开发区惠台工业园惠风东一路13号

电话: 0752-2600944(3213)

传真: 0752-2601670

邮编: 516006

免费咨询服务热线: 8008308769 (限小灵通和固定电话拨)



<http://www.lg.com/cn>

售后服务网址 <http://china.lgservice.com>