



使用说明书

洗衣机

请在使用本产品前仔细阅读《安装向导》和《使用说明书》，尤其是重要安全注意事项；

由于不遵守《安装向导》和《使用说明书》中规定的注意事项，所引起的任何故障和损失均不在厂家的保修范围内，厂家亦不承担任何责任；

请妥善保存好购机凭证及产品包装内的所有文件，以备将来需要。

T85SS31FD

T85FS3FD

T85GR31FD

售后服务电话

4008199999



P/No.:MFL67568716

<http://www.lg.com/cn>

目录

1 安全注意事项

- 1-1 安全注意事项 2
- 1-2 洗衣机部件名称 4
- 1-3 产品特点 5

2 洗衣机安装

- 2-1 洗衣机安装及安装水平调整... 6
- 2-2 进水管连接 7
- 2-3 排水管安装及把手固定装置
使用 9

3 洗衣机使用

- 3-1 洗涤前准备及洗涤衣物呵护...10
- 3-2 洗涤剂使用 11
- 3-3 衣物重量及洗涤剂量参考...11
- 3-4 程序介绍 12
- 3-5 程序及洗涤步骤指导 16
- 3-6 可选择的洗涤方式 18
- 3-7 程序运行时间表19

4 洗衣机保养

- 4-1 清洗进水阀滤网 20
- 4-2 机身的清洗 20

5 常见故障分析

- 5-1 常见故障分析21

6 规格

- 6-1 规格 23
- 6-2 电路原理图 24

7 LG电子产品包修说明

- 7-1 LG电子产品包修说明 25

1

2

3

4

5

6

7

安全注意事项

安全注意事项（请务必遵守）





为了防止危害或损伤到使用人和他人的人身与财产，就安全方面需遵守的事项作如下说明：

- 对无视表示内容，错误地使用时，会引起的危害或损伤的程度，用下列符号进行分类、说明。

 **警告：**违反标识事项时有可能发生严重的伤害或死亡的内容

 **注意：**违反标识事项时有可能发生轻微的伤害或产品损伤的内容

- 对希望遵守的内容的种类，用下列符号进行分类 / 说明。

	该图标是对有可能发生危险的事项和操作唤起注意的记号。
	该图标在特定条件下，唤起有可能触电的注意的记号。
	该图标在特定条件下，唤起有可能发生火灾的注意的记号。
	该图标在特定条件下，有可能发生爆炸的注意的记号。

警告

 <ol style="list-style-type: none"> 1. 请勿用湿手插 / 拔电源插头。 2. 保持电源插头清洁，勿用湿布除尘。 3. 当机器被损坏，出故障时，部件散开或部件丢失损坏时，不要操作洗衣机。  <p>以上误使用行为，有可能引发触电或火灾。</p>	 <ol style="list-style-type: none"> 1. 请单独使用220V~，5A以上的三芯电源插座。 2. 插座要可靠接地。 3. 建议使用漏电保护插座。  <p>以上误使用行为，有可能引发触电或火灾。</p>	 <ol style="list-style-type: none"> 1. 除修理技术者外请不要随意拆卸或改造洗衣机。 2. 使用完毕，进行维护或清洗时，应拔掉电源插头。 3. 请不要用水清洗面板。 4. 电源线采用Y形连接，如有损坏，必须由专业人员更换；或与我公司售后服务热线联系。 <p>以上误使用行为，有可能引发触电或火灾。</p>
---	---	--



1. 不要让洗衣机接触或靠近热源 / 明火 (如: 蚊香、蜡烛、香烟等)。
2. 当洗衣机有异音, 焦味发出时请立即停止使用, 与维修站联系。

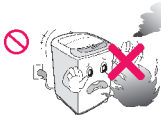

以上误使用行为, 有可能发生火灾、触电、漏水。



1. 清洁时请不要往洗衣机上洒水。
2. 请勿在187V-242V以外的电压下使用。
3. 请勿在0.03-1Mpa以外的水压下使用。



以上误使用行为, 有可能发生火灾、触电、漏水。



1. 使用完毕与清洁时请拔出电源插头, 关闭水龙头。
2. 拔插头时请勿拽拉电源线。
3. 电源插头接触过松时或电源线损坏时请勿使用。
4. 请勿强弯、绑扎、重压电源线。
5. 不要将湿衣物置于控制面板上。
6. 请不要将洗衣机放在户外、湿气大的地方或地毯上使用。
7. 当洗衣机被洪水浸泡后禁止使用。

以上误使用行为, 有可能发生火灾或短路。



1. 请勿将易燃 / 挥发性物质或沾有上述物质的衣物放入或靠近洗衣桶。
2. 不要靠近沼气池等易爆气体或液体环境中使用。



以上误使用行为, 可能发生爆炸。



1. 请勿让幼童接触或靠近洗衣机。
2. 请勿让儿童探视洗涤内桶。
3. 拆卸下来的包装请及时废弃, 勿让儿童接触或吞食。
4. 儿童及残疾人士请在监护人陪同下使用产品。
5. 脱水时, 如果洗涤上盖打开15秒钟内, 洗涤/脱水桶不停止转动, 请立即关闭电源, 并拨打本公司的客服电话。
6. 水管和电线的铺设要确保没有绊倒人的危险。

以上误使用行为, 会引起人身伤害。



1. 运行中请勿将手或脚伸到洗衣机驱动部下面。
2. 脱水桶未完全停止旋转前, 请勿用手触摸桶内衣物。
3. 注意: 不要连接热水水源。
4. 废弃机器的处理方法: 需要拔出电源插头, 剪断电源线, 和电源插头一起丢弃。



以上误使用行为, 会引起人身伤害。

注意

1. 用温水洗涤时, 请勿超过40℃。
2. 请勿攀爬或搁置重物在洗衣机上。



以上误使用行为, 有可能使洗衣机发生形变。

1. 不要让水在机器中残留, 以免冻结。



以上误使用行为, 有可能引起损坏。

1. 请不要洗涤或脱水防水性衣物, 即使是衣物护理标签上标识可以机洗的防水性衣物。
- 防水性衣物举例: 不透水的床垫和床罩, 雨披, 帐篷, 滑雪服, 羽绒服, 以及一些类似的防水性材质。



以上误使用行为, 有可能会发生洗衣机的异常振动, 从而导致损坏衣物和洗衣机, 或造成其他财产损失。

感谢您选择使用LG洗衣机，LG洗衣机专为您设计；在使用本产品之前，请您仔细阅读该说明书，并请妥善保存，以备将来需要。

洗衣机部件名称

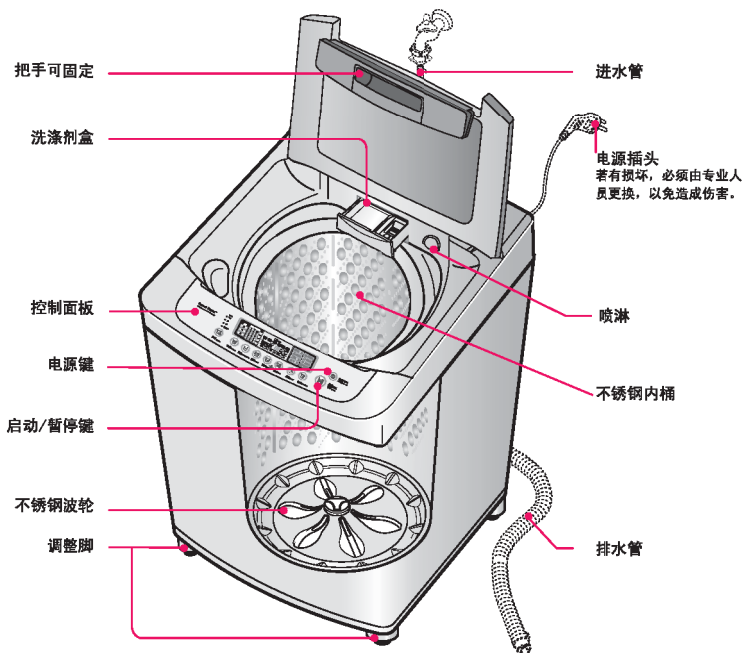

附件：进水管组件：
冷水管+螺纹式连接头



螺钉紧固式连接座



排水管



(一根)

防鼠底板

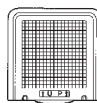

(可选)

防鼠底板螺钉

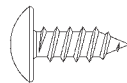

(可选)

备注：1. 另行销售的零部件：

- 进水管
- 排水管

另行销售的或者长度更长的零部件可以到当地的LG电子维修中心或维修站购买。

产品特点



- 本洗衣机在折盖打开的情况下将不进行工作。
- 如果在洗涤、漂洗或脱水过程中打开了折盖，为安全起见洗衣机将停止运行。
- 不要将任何有磁性的物品放在洗衣机上，也不要将任何会受磁性干扰的物品（如手表、闹钟等）放在洗衣机上。

提示：LG洗衣机采用了安全的感知系统，脱水时若有不平衡、强烈的振动与冲击，洗衣机将会自动感知。为修正此现象，洗衣机会停止脱水并重新进水，修正衣物的不平衡再进行脱水。此现象并非故障，请检查洗衣机是否安装平稳。

高级感知功能

- 传感器自动检测用户投入的洗涤剂量、水的温度和水的硬度，经微电脑解算，选定最佳的洗涤、漂洗程序，得到最好的洗涤效果。

模糊逻辑控制方式

- 衣量传感器自动检测洗涤物重量，设置理想的水位和洗涤时间，并综合其余传感器的感知结果，确保最佳的洗涤状态。
- 控制系统中采用的先进技术可以确保最佳洗涤效果。



DD Inverter 低噪音驱动系统

- 电脑控制无刷直流电机直接驱动洗涤桶可以安静的进行洗涤，节约用电。

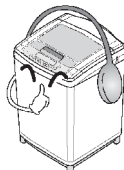

新概念的不锈钢内桶

- 不锈钢的波轮可以防止衣物磨损，保护衣物。
- 波轮上的六条扇叶搅拌衣服更有效。
- 是一种更卫生，更清洁的洗涤新概念。



DD 方式衣物呵护洗涤



波轮左右转去除洗涤物污渍。

利用内桶的左右反转帮助洗涤剂的溶解，使洗涤更加容易。

回旋内桶产生瀑布水流使洗涤剂均匀分布，防止衣物损伤。同时瀑布水流冲击洗涤物达到去除深层污渍的目的。

三段水位洗涤方式

- 在洗涤过程中分3阶段的水位进行洗涤。
- 3段水位的设置将提高洗涤剂的使用率，增强洗涤效果，降低衣物缠绕，使洗涤更加彻底、干净。



第一步:浸透

第二步:疏松

第三步:分离

喷淋漂洗功能

- 通过特制的喷雾结构将水均匀喷出。
- 通过桶的旋转，使水雾均匀的喷洒到内桶的各个区域。
- 此功能有效的去除残留的洗涤剂，提高漂洗性能。
- 当漂洗次数大于一次，“标准”，且选择洗涤时间，第一次漂洗时有喷淋动作。

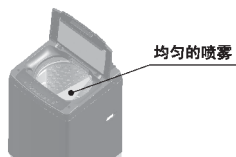

均匀的喷雾

洗衣机安装

安装要求

- 安装或放置洗衣机的环境温度应不小于零度且不能放在户外，因为这样会使程序控制器受到伤害或水管冻结。
- 本洗衣机专为家庭设计，请不要安装在船、旅行卡车或者飞机上。
- 洗衣机必须安放在平整、坚实的地面上，禁止安放在地毯等不平整的地面上。

洗衣机安装要求

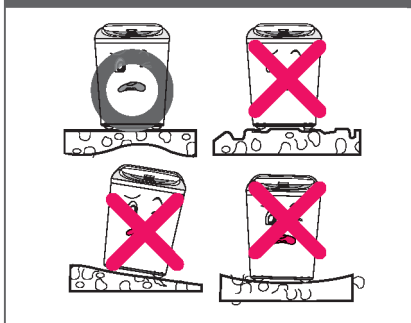

- 用户请勿将包装用的底座(塑料支架)放在洗衣机下面，否则会产生异声及损坏洗衣机。

洗衣机安装要求



- 与墙壁保持15cm以上的距离，便于散热及降低噪音

洗衣机安装要求

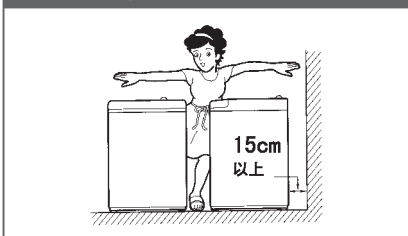

洗衣机水平调整

- 洗衣机正面两个支撑脚为可调整脚，当洗衣机安放不平时，稍稍抬起前部，左右旋转可调整脚，使之水平。

水平调整安装要求

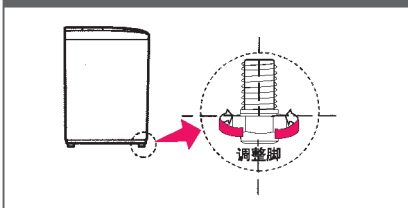

- 如图所示确认洗衣机是否水平。

水平调整安装要求



进水管连接方法

- 随机附带两种连接头，请根据水龙头种类，使用不同连接头进行连接



螺纹式连接头



螺钉紧固式连接座

- 洗衣机位置变动时，也请根据水龙头情况使用或转移连接头

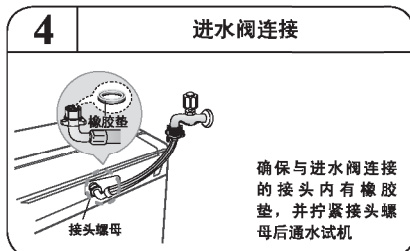
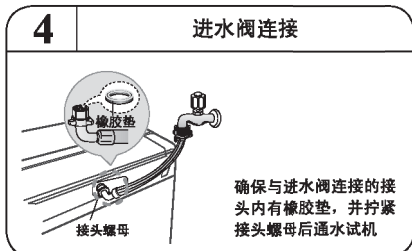
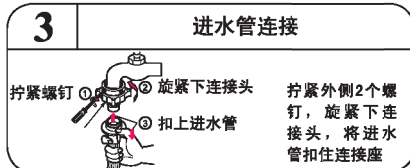
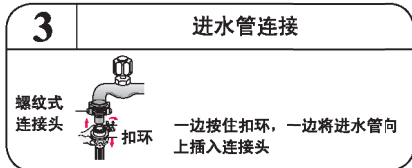
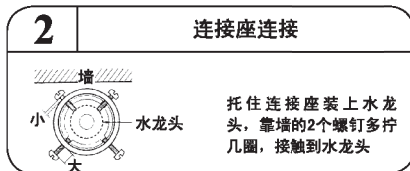
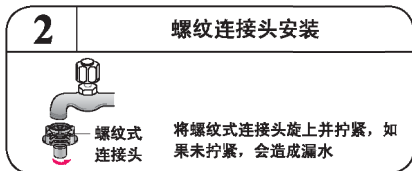
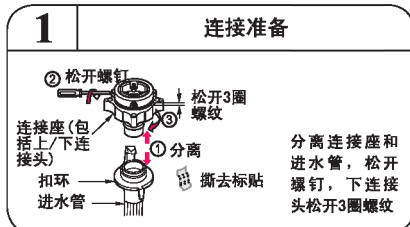
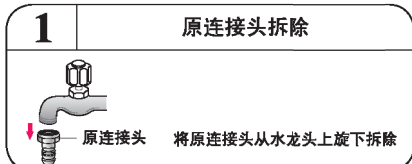
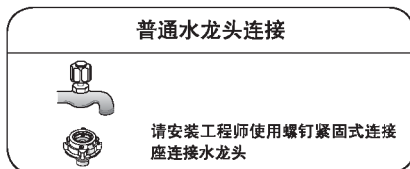
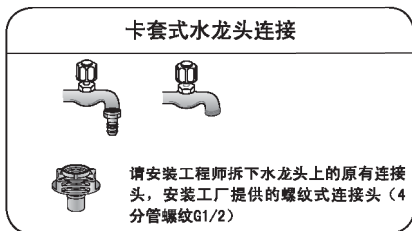

- 进水管连接完成，请安装人员一定要通水试机，同时摇晃进水管，如发生漏水，则重新连接或选择其他方式
- 请顾客保留整机附带的2种连接头，以便需要更换连接方式时使用

不能安装螺纹式连接头的情况

- 下列卡套式水龙头，由于螺纹处长度不足或螺纹不匹配，则不安装螺纹式连接头，使用原连接头或安装螺钉紧固式连接座

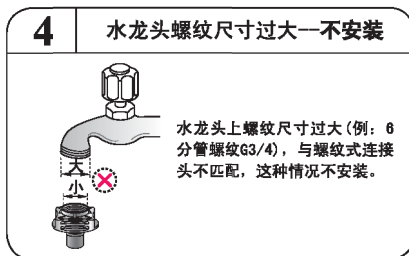
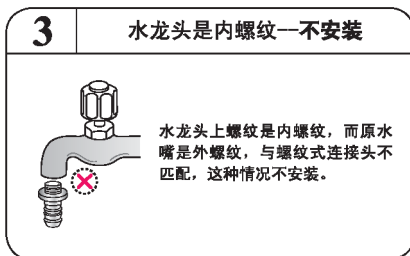
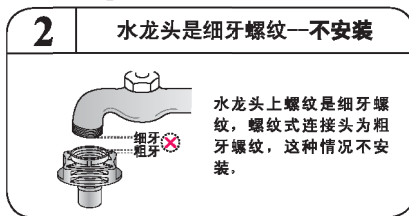
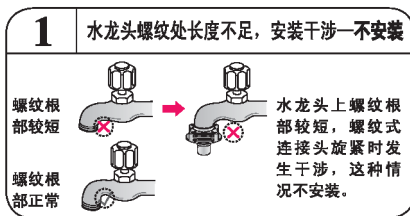

进水管拆卸及检查

拆卸：

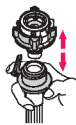

一手拿着连接座，一手按住扣环往下拉，将连接座与进水管分开。

检查：

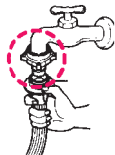

打开水龙头，确认如图所示进水管是否连接完好且无漏水。

注意：

- 供水压力应该在30kPa和1000kPa之间；
- 如果供水压力超过1000KPa就应该安装降压装置；
- 在连接进水管和阀的时候不要使螺纹滑丝；
- 进水管两端连接头里提供有2个密封圈，防止漏水；
- 如果洗衣机将长时间不使用（例如外出度假）请关好水龙头。

洗衣机安装

排水管安装

- 选择侧排水时，将排水管弯头往机体内推，安装牢固。

选择侧排水

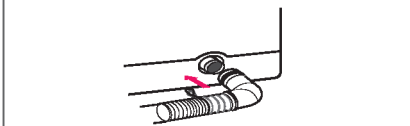

- 选择后排水时，先将排水管往机体内推，然后再用卡簧固定

选择后排水

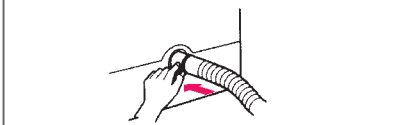

- 排水管高度应低于6cm，总长度不超过3m，否则将可能导致洗衣机不能正常排水。

示意图

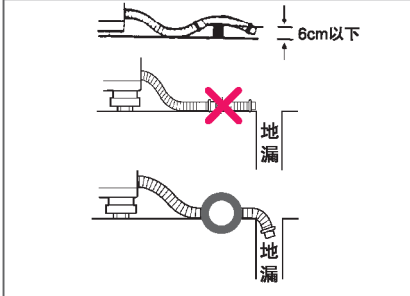

注意：排水管安装注意事项

- 将排水管一定要插到位，否则将可能导致漏水。
- 洗衣机工作时要将排水管放下，管子不能缠绕。
- 洗衣机不能安放在无地漏的地方，否则无法排水。
- 排水管一定要插入地漏里。

把手固定装置使用说明

您可以根据喜好决定固定把手状态并使用。

- 如图将固定装置向左/右推到底，听到“嗒”声音，把手就被固定了。

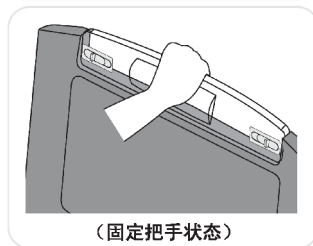

- 如图向反方向推到底，把手就会松开。

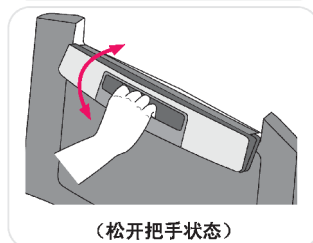
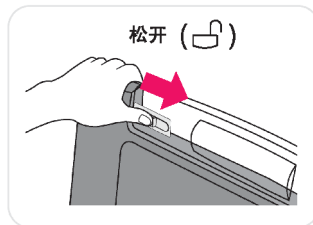

注意：没有固定好装置的情况下使用，因把手突然落下会引起受伤事故。

洗衣机使用

洗涤前准备

- 本产品出厂前全部经过通水测试，内桶中有少量水迹，排水管、包装底托上有少量积水属于正常现象。

解冻操作

寒冷季节，如果水龙头和进水管内的残水结冰，请进行如下操作：

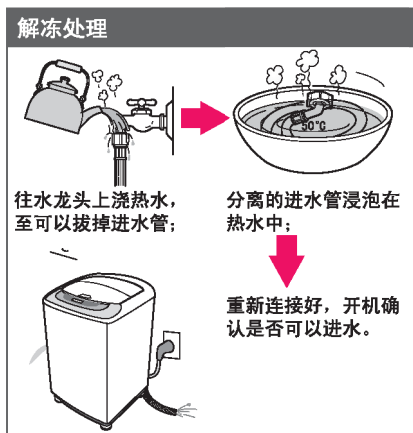

洗衣衣物呵护



不能洗涤的洗涤物 (有可能收缩、变形)

- * 鞋、电热毯
- * 皮革、领带、西服、大衣等干洗专用衣类
- * 绢、羊毛、人造丝、醋酸纤维等，一旦接触水则收缩或变色的纤维或者含有里料、芯料的外套
- * 其他浸水就变形、易脱色的洗涤物
(请参考衣服上的洗涤标签)

国际纺织品维护标志 (ITCL) 说明



- 将大件与小件的衣物放在一起洗，先放入大件的衣物，大件衣物应少于衣物总量的一半。不要洗单件衣物，这样有可能导致不平衡故障，加入一两件相似的衣物。
- 确保口袋里无硬币、钉子、发卡、火柴、钢笔、钥匙之类的物品，此类物品会损坏您的洗衣机和衣物。

洗涤剂使用

根据面板上显示的洗涤水位，在进水前请把洗涤剂及柔软剂放入正确的位置，然后轻轻的关上洗涤剂盒。

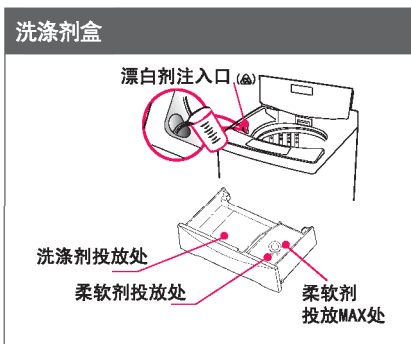

液体洗涤剂使用注意事项：

- 液体洗涤剂使用时必须用水稀释，倒入洗衣机桶内，然后开始洗涤。
- 使用液体洗涤剂时，不能使用预约洗涤功能。



注意：

- 使用没有稀释过的液体洗涤剂洗涤衣物时，如果在洗后将衣物长时间放在洗衣机桶内会造成衣物破损、褪色。

柔软剂投入导向：

- 最后一次漂洗时，柔软剂被自动投入；
- 投放柔软剂不能超过MAX范围，否则会溢出来；
- 投入的柔软剂，不要放置2天以上；
- 请勿考虑使用浓缩的柔软剂，(柔软剂体积变大后不能投入)柔软剂投入口上残留水时，取出洗涤剂盒，擦拭后再投入柔软剂；
- 最后一次漂洗后所排出的水中，有可能残留柔软剂成分。

衣物重量参考：



洗衣剂量参考：

注：洗涤剂的具体用量以所使用洗涤剂的使用说明为准，此表仅供参考！

衣量 (洗涤量)	洗涤剂种类 水位	8.5kg	
		粉末	液体
6.5kg ↑	10	约80g	约80ml
	9	约76g	约76ml
	8	约72g	约72ml
3.5kg-6.5kg	7	约68g	约68ml
	6	约64g	约64ml
	5	约57g	约57ml
1.5kg-3.5kg	4	约48g	约48ml
	3	约41g	约41ml
1.5kg ↓	2	约34g	约34ml
	1	约30g	约30ml

控制面板程序介绍 (T85SS31FD/T85GR31FD)

风干(AIR DRY)

- 风干：送风干燥，提高衣物脱水性能，选择“桶风干”是为了防止湿气引起的桶发霉。
- 风干选择时，除启动/暂停，程序，电源键以外的键不能选择。
- 只有电源off以后才能解除。

剩余时间、预约时间、错误显示 (TIME LEFT, DELAY, ALARM INDICATION)

- 剩余时间：运行中，剩余时间显示。
- 预约时间：当选择“预约”程序时，结束时间显示。
- 错误显示：当错误发生时，显示错误信息，如“**UE**”表示折盖未关。

指示灯(PILOT LAMP)

- 下列各指示灯闪烁，分别表示对应功能正在运行，从左至右分别表示：
 - 量感知
 - 浸泡
 - 洗涤
 - 安心漂洗
 - 漂洗
 - 脱水

水流(STREAM)

- 根据需要可以手动调节水流强中弱，按[中→强→弱]循环。

水流	水位 / 洗涤剂	强	10
强	9	7	8
中	5	6	
弱	3	4	

(分钟)

- 120
- 90
- 60
- 桶风干

风干 AIR DRY 水流 STREAM 水位 WATER LEVEL 洗涤 WASH 漂洗 RINSE 脱水 SPIN

水位(WATER LEVEL)

- 根据衣物重量，洗衣机进行布量感知，自动判别与显示适当的水位与洗涤剂量。
- 根据需要可手动调节水位，每按键一次，水位按[7→8→9→10→1→2→3→4→5→6→7···]循环。

洗涤(WASH)

- 选择洗涤键可以调洗涤时间。
- 根据需要可手动调节洗涤时间，每按一次时间会按一定顺序增加。
- “浸泡”程序除外，详见16页程序介绍。
- 如果在洗涤过程中要调整洗衣程序，请在调整前按启动/暂停键。

漂洗(RINSE)

- 选择“漂洗”键可以调整漂洗次数。
- 根据需要可手动调整漂洗次数，每按键一次，漂洗次数按[1→1(安心漂洗)→2→2(安心漂洗)→3→3(安心漂洗)→4→4(安心漂洗)→5→5(安心漂洗)→0→1]循环。
- 只有标准，随心洗，智能漂三个程序可以使用安心漂洗。安心漂洗指示灯()亮起，安心漂洗功能开启。
- 安心漂洗水量比普通漂洗水量要多。

注意

1. 由于微电脑自动优化，显示时间可能会改变。但时间增加最多不超过8分钟，减少最多不超过4分钟。
2. 与传感器感知结果相比较的标准是按照通常的标准设置的，可能与某一特定的用户的习惯不一致。
3. 洗涤剂量传感器是按照检测合成洗衣粉来设计的，如果您投入的是液体洗涤剂或肥皂粉或加入过多的漂白剂，传感器的感知能力可能会降低。

洗涤条件指示(WASHING CONDITION INDICATOR)

- 只在“标准”和“智能漂”程序执行。但如果选择了“洗涤”、“漂洗”和“脱水”键，将不能感知。
 - 传感器不感知时，LCD指示灯一直on。
 - 在传感器感知过程中，LCD指示灯，不停的进行on/off闪烁。感知结束后，LCD指示灯一直on。
1. 如果当前洗涤条件（洗涤剂量、水温、水质）好于标准，微电脑自动优化，显示屏上的剩余时间将减少。
 2. 如果当前洗涤条件差于标准，微电脑将自动增加洗涤时间/强度，显示屏上的剩余时间将增加。
 3. 如果当前洗涤条件与标准一致，程序不作改变，显示屏上的剩余时间不作变化。

启动/暂停(START/PAUSE)

- 接通电源后，要使本机开始工作，必须按下“启动/暂停”键。
- 要使正在工作中的洗衣机暂停或改变程序，则再按此键，机器暂停。再按一次，机器恢复正常工作。

电源开关(AUTO OFF)

- 用来开/关电源。
- 洗衣结束后90秒或在暂停状态下4分钟后，电源自动切断。

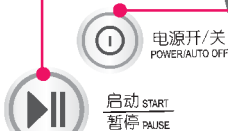

童锁(CHILD LOCK)

- 作用：锁定控制键，防止儿童误改变程序。
- 开启：在洗衣机运行状态下，同时按下“漂洗”和“脱水”键，持续3秒。
- 状态：启动时伴有“叮叮”一声，此后显示屏每隔2秒显示“[L]”。
- 关闭：再一次同时按下“漂洗”和“脱水”键，直接按“电源”键不能解除童锁。（电源异常中断，再次开机仍然是童锁状态）

脱水(SPIN)

- 选择“脱水”键可以调整脱水时间。
- 根据需要可手动调节脱水时间，每按一次时间会按一定顺序增加。
- 如果在洗涤过程中要调整洗衣程序，请在调整前按启动/暂停键。

预约(DELAY)

- 当您想离开一段时间，选择“预约”键，可预约洗衣结束时间，以免衣物起皱。
- 可选择3-48小时洗衣終了时间。（12小时以上间隔2小时）

程序(PROGRAM)

- 作用：根据不同的洗涤物选择合适的洗衣程序。
- 按键，可选择8种不同程序。指示灯按下列顺序循环：[标准→强力洗→快速→羊毛→智能漂→浸泡洗→随心洗→洁桶洗→标准]

4. 因为长期使用，传感器的感知能力可能会降低。请定期使用“洁桶洗”程序清洁洗衣机内外桶。
5. 在“标准”程序，即使水位或水温被用户改变，传感器仍将工作。不同型号，内部优化算法可能有差异。
6. 不同型号，控制面板可能不一致。
7. 除“羊毛”、“洁桶洗”程序外，其它程序中，当水位为“3-8”时，可进行3段水位洗衣方式。

控制面板程序介绍 (T85FS3FD)

风干(AIR DRY)

- 风干：送风干燥，提高衣物脱水性能，选择“桶风干”是为了防止湿气引起的桶发霉。
- 风干选择时，除启动/暂停，程序，电源键以外的键不能选择。
- 只有电源off以后才能解除。

剩余时间、预约时间、错误显示
(TIME LEFT, DELAY, ALARM INDICATION)

- 剩余时间：运行中，剩余时间显示。
- 预约时间：当选择“预约”程序时，结束时间显示。
- 错误显示：当错误发生时，显示错误信息，如“dE”表示折盖未关。

指示灯(PILOT LAMP)

- 下列各指示灯闪烁，分别表示对应功能正在运行，从左至右分别表示浸泡▶洗涤▶安心漂洗▶漂洗▶脱水

水流(STREAM)

- 根据需要可以手动调节水流强中弱，按[中→强→弱]循环。

- (分钟)
- 120
 - 90
 - 60
 - 桶风干



风干 AIR DRY



水流 STREAM



水位 WATER LEVEL



洗涤 WASH



漂洗 RINSE



脱水 SPIN

水位(WATER LEVEL)

- 根据衣物重量，洗衣机进行布量感知，自动判别与显示适当的水位与洗涤剂量。
- 根据需要可手动调节水位，每按键一次，水位按[7→8→9→10→1→2→3→4→5→6→7...]循环。

洗涤(WASH)

- 选择洗涤键可以调洗涤时间。
- 根据需要可手动调节洗涤时间，每按一次时间会按一定顺序增加。
- “浸泡”程序除外，详见16页程序介绍。
- 如果在洗涤过程中要调整洗衣程序，请在调整前按启动/暂停键。

漂洗(RINSE)

- 选择“漂洗”键可以调整漂洗次数。
- 根据需要可手动调整漂洗次数，每按键一次，漂洗次数按[1→1(安心漂洗)→2→2(安心漂洗)→3→3(安心漂洗)→4→4(安心漂洗)→5→5(安心漂洗)→0→1]循环。
- 只有标准，随心洗，智能漂三个程序可以使用安心漂洗。安心漂洗指示灯(☺)亮起，安心漂洗功能开启。
- 安心漂洗水量比普通漂洗水量要多。

注意

1. 由于微电脑自动优化，显示时间可能会改变。但时间增加最多不超过8分钟，减少最多不超过4分钟。
2. 与传感器感知结果相比较的标准是按照通常的标准设置的，可能与某一特定的用户的习惯不一致。
3. 洗涤剂量传感器是按照检测合成洗衣粉来设计的，如果您投入的是液体洗涤剂或肥皂粉或加入过多的漂白剂，传感器的感知能力可能会降低。

启动/暂停(START/PAUSE)

- 接通电源后, 要使本机开始工作, 必须按下“启动/暂停”键。
- 要使正在工作中的洗衣机暂停或改变程序, 则再按此键, 机器暂停。再按一次, 机器恢复正常工作。

电源开关
(AUTO OFF)

- 用来开/关电源。
- 洗衣结束后90秒或在暂停状态下4分钟后, 电源自动切断。



SPIN 预约 DELAY 程序 PROGRAM

童锁(CHILD LOCK)

- 作用: 锁定控制键, 防止儿童误按改变程序。
- 开启: 在洗衣机运行状态下, 同时按下“漂洗”和“脱水”键, 持续3秒。
- 状态: 启动时伴有“叮叮”一声, 此后显示屏每隔2秒显示“[L]”。
- 关闭: 再一次同时按下“漂洗”和“脱水”键, 直接按“电源”键不能解除童锁。(电源异常中断, 再次开机仍然是童锁状态)

脱水(SPIN)

- 选择“脱水”键可以调整脱水时间。
- 根据需要可手动调节脱水时间, 每按一次时间会按一定顺序增加。
- 如果在洗涤过程中要调整洗衣程序, 请在调整前按启动/暂停键。

预约(DELAY)

- 当您想离开一段时间, 选择“预约”键, 可预约洗衣结束时间, 以免衣物起皱。
- 可选择3-48小时洗衣终止时间。(12小时以上间隔2小时)

























程序(PROGRAM)

- 作用: 根据不同的洗涤物选择合适的洗衣程序。
- 按键, 可选择8种不同程序。指示灯按下列顺序循环: [标准→强力洗→快速→羊毛→智能漂→浸泡洗→随心洗→洁桶洗→标准]

4. 因为长期使用, 传感器的感知能力可能会降低。请定期使用“洁桶洗”程序清洁洗衣机内外桶。
5. 在“标准”程序, 即使水位或水温被用户改变, 传感器仍将工作。不同型号, 内部优化算法可能有差异。
6. 不同型号, 控制面板可能不一致。
7. 除“羊毛”、“洁桶洗”程序外, 其它程序中, 当水位为“3-8”时, 可进行3段水位洗衣方式。

程序及洗涤步骤指导

洗涤程序	 电源开/关 POWER ON/OFF	 程序 PROGRAM	放入衣物	 水位 WATER LEVEL  洗涤 ONLY  漂洗 ONLY  脱水 ONLY	关上折盖后  暂停 PAUSE
标准 该程序为默认程序，一般普通情况使用	①	② 启动后默认，无需选择	③ 衣物放置均匀		④ 内桶转动约30秒智能检测衣物重量，并显示出洗涤所需的水位。
强力洗 该程序用于洗涤非常脏的衣物。	①	② 选择控制面板上“强力洗”程序。	③ 衣物放置均匀		④ 内桶转动约30秒智能检测衣物重量，并显示出洗涤所需的水位。
快速 该程序用于洗涤少量或不太脏的衣物，建议衣物量2kg以下使用。	①	② 选择控制面板上“快速”程序。	③ 衣物放置均匀		④
羊毛 该程序用于洗涤羊毛、纺织衣物。清洗前，请检查衣物标签，一定要有“可水洗”的标志。	①	② 选择控制面板上“羊毛”程序。	③ 衣物放置均匀		④
智能漂 该程序用于在漂洗时检测洗涤剂浓度。如检测到洗涤剂洗涤浓度≤30%时，正常进入下面程序，如检测浓度>30%时，自动增加一次漂洗。	①	② 选择控制面板上“智能漂”程序。	③ 衣物放置均匀		④ 内桶转动约30秒智能检测衣物重量，并显示出洗涤所需的水位。
浸泡洗 该程序用于需要先进行衣物浸泡再进行洗涤的情况。	①	② 选择控制面板上“浸泡洗”程序。	③ 衣物放置均匀		④ 内桶转动约30秒智能检测衣物重量，并显示出洗涤所需的水位。
随心洗 该程序用于存储您最常用的洗涤程序并在以后调用。	①	② 选择控制面板上“随心洗衣”程序。	③ 衣物放置均匀	④ 选择您常用的洗衣方式，如水位、洗涤、漂洗、脱水等。不选择将调用已存储的程序。	⑤
洁桶洗 该程序用于清洗洗衣机内桶与外桶，散去桶内异味。	①	② 选择控制面板上“洁桶洗”程序。			③

	打开折盖后 投入洗涤剂	关上折盖	结 束	注 意
	 按洗涤剂剂量显示投入适量洗涤剂，或按洗涤剂制造商说明投入。详细请参考第11页内容			
	 按洗涤剂剂量显示投入适量洗涤剂，或按洗涤剂制造商说明投入。详细请参考第11页内容			
	 按洗涤剂剂量显示投入适量洗涤剂，或按洗涤剂制造商说明投入。详细请参考第11页内容			
	 请使用中性洗涤剂。			<ul style="list-style-type: none"> ● 当手动设定水位时，不要设在中水位以下，以免损坏衣物。 ● 确认衣物量在于2kg以下。 ● 为避免损坏衣物，脱水转速较慢，衣物可能仍含有一定水分，这是正常的。 ● 如选择“羊毛”程序，中水位将自动被设置。
	 按洗涤剂剂量显示投入适量洗涤剂，或按洗涤剂制造商说明投入。详细请参考第11页内容			<ul style="list-style-type: none"> ● 该程序可以在最后一次的漂洗中检测洗涤剂浓度，最多可增加三次漂洗。
	 按洗涤剂剂量显示投入适量洗涤剂，或按洗涤剂制造商说明投入。详细请参考第11页内容			<ul style="list-style-type: none"> ● “浸泡洗”程序在洗涤前会在水中浸泡一段时间。 ● “浸泡洗”程序默认浸泡时间为20分钟。 ● 可以通过按“洗涤”键来增加浸泡时间，可选择的范围为20, 30, 40, 50, 60(分钟)。
	 按洗涤剂剂量显示投入适量洗涤剂，或按洗涤剂制造商说明投入。详细请参考第11页内容		 洗衣结束，存贮您的洗衣方式。	调用该程序： 1. 启动电源。 2. 通过“程序”键选定“随心洗”程序。 3. 按“启动/暂停”键，洗衣程序开始。 <ul style="list-style-type: none"> ● 预约时间不能存储。
	 进水10分钟左右，投入桶专用洗涤剂。不要使用氯类漂白剂，不要使用洗涤剂盒。			<ul style="list-style-type: none"> ● 不要放任何衣物在桶里。 ● 程序结束后，打开折盖散去桶内异味。 ● 不要将漂白剂在洗衣机未进水的情况下直接倒入桶内，它可能会损坏内外桶。 ● 不要将稀释后的漂白剂长时间留在桶内，程序结束后应自动排出。 ● 建议每月清洗一次。夜晚或外出不要使用该程序。 ● 一次清洗，不要重复使用该程序。

可选择的洗衣方式

按“洗涤”、“漂洗”、“脱水”键，能产生各种可供选择的洗衣方式：

只需要洗涤时

- 按下电源开关
- 按“洗涤”键。
- 关上折盖，按下“启动/暂停”键。
- 洗涤结束，蜂鸣器鸣叫。（此时桶中的水不自动排出）
- 洗涤结束后，拔下电源插头。

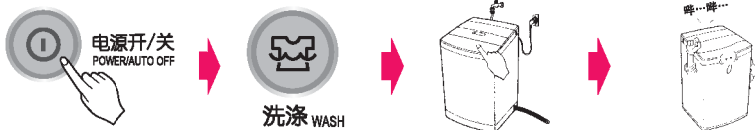

只需要漂洗时

- 按下电源开关
- 按“漂洗”键。
- 关上折盖，按下“启动/暂停”键。
- 漂洗结束，蜂鸣器鸣叫。此时桶中的水不自动排出）
- 漂洗结束后，拔下电源插头。



只需要脱水时

- 按下电源开关
- 按“脱水”键。
- 关上折盖，按下“启动/暂停”键。
- 脱水结束，蜂鸣器鸣叫。
- 脱水结束后，拔下电源插头。



- 除以上三种洗衣方式外，还有其他四种洗衣方式（洗涤+漂洗+脱水，洗涤+漂洗，漂洗+脱水，洗涤+脱水）。

各程序运行时间表(单位: 分钟)

程 序	过 程				漂 洗				脱 水			
	8~10段	5~7段	3~4段	1~2段	8~10段	5~7段	3~4段	1~2段	8~10段	5~7段	3~4段	1~2段
浸泡洗程序	约39	约37	约34	约30	约10				约7		约5	
标准洗程序												
强力洗程序	约19	约17	约14	约10								
随心洗程序												
智能漂洗程序					约15							
快速洗程序	-		约3		约5				约3			
羊毛洗程序				约6	约10				约1			
洁桶洗程序	约19(6段水位)				约5				约1			

- 根据水压等实际情况, 时间略有不同, 以上时间仅供参考。选择“预约”程序时, 洗衣终了时间也略有差异。

风干功能介绍:

- 送风干燥, 提高衣物脱水性能, 选择“桶风干”是为了防止湿气引起的桶发霉。

- 洗涤完了后, 把衣物取出抖散后平整地放入桶内。

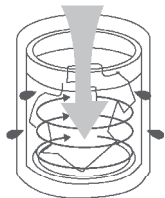

- 开启电源开关按下“风干”功能键。



说明

- 风干衣物的额定容量为2kg。
- 可根据衣物的多少或需要干燥的程度选择所需的风干时间, 按风干功能键, 风干指示灯亮, 选择[桶风干→60(分)→90(分)→120(分)→桶风干]。
- 在风干的过程中需进行布平衡调节, 所以实际风干时间可能比预定时间延迟5-30分钟。桶风干适用桶干燥, 其他时间适用衣物风干。

- △ 注意: ● 选择风干功能前, 除了电源开关键外, 其它按键均不能按, 否则风干功能就不能选择。
- 风干效果会因衣服的面料成分不同而有所差异。

清洗进水阀滤网

1 在清洗前将电源插头拔下，勿用潮湿的手去插或拔插头。

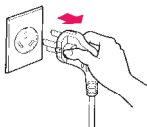

2 将滤网从进水阀中拔出。

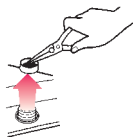

3 用牙刷将滤网上的污物去除，并重新插回进水阀。

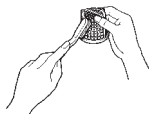

- * 请大约每月清洗进水阀滤网一次。
- * 清理完毕，必须将滤网重新插回进水阀中，否则造成的进水阀损坏(进水不止或不进水)，将提供有偿服务。
- * 若发现滤网破损请及时与售后服务联系。











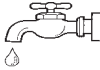



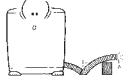
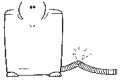









机身的清洗

- 一般情况下请用湿软布轻轻擦拭，当其特别脏时，请用浸有中性肥皂或肥皂水的软布轻轻擦拭。
- 请勿在洗衣机上直接泼水，或用稀释剂、清洁剂、煤油、挥发油和酒精等进行擦拭。
- 如果需要使用化学药剂，请严格遵照药剂说明进行。



常见故障分析

常见故障分析及解决方法

故障现象	检查事项
不进水  无水时出现上述显示。	   <ul style="list-style-type: none"> ● 水龙头开了吗? ● 供水停止了? ● 滤网清洁了吗? ● 水压是否太低? ● 水龙头冻结了吗?
不排水  不排水时出现上述显示。	   <ul style="list-style-type: none"> ● 排水管朝下放置了吗? ● 排水管弯折或支撑太高了吗? ● 排水管冻结了吗?
不脱水  不脱水时出现上述显示。	  <ul style="list-style-type: none"> ● 衣物不均衡吗? ● 洗衣机倾斜了吗?
折盖未关  机器发出报警声。	  <ul style="list-style-type: none"> ● 折盖关上了吗?若不关, 机器发出报警声, 洗涤、漂洗和脱水不能进行。 ● 是否有带磁性的物品靠近洗衣机。
运行异常  	<ul style="list-style-type: none"> ● 检测程序中出现“uE”, 表明在脱水时负载不平衡, 引起脱水过程异常 ● 检测程序中出现“oE”, 表明泡沫排出异常, 引起泡沫感知 ● 出现以上情况, 剩余时间与报错代码交替显示, 但程序可继续进行至结束。
波轮不动  波轮不动时出现上述显示。	<ul style="list-style-type: none"> ● 桶内波轮处是否塞有硬币等异物?
无电源	   <ul style="list-style-type: none"> ● 电源开关按下了吗? ● 电源插头是否插上? 电源插座是否有电? ● 电源是否接上或保险丝断了吗?
不工作	   <ul style="list-style-type: none"> ● 水龙头开了吗? ● 水位是否正常? ● 折盖关上了吗? ● 启动/暂停键是否按下?
脱水时, 噪音和振动剧烈	 <ul style="list-style-type: none"> ● 洗衣机是否安装平整稳固? ● 衣物是否放置均匀?
其它    	需要维修

常见故障分析

下列故障分析及解决办法

现象	原因
洗涤过程中进水	在洗涤过程中水位会下降,此时洗衣机会自动进水,以补充水量。
脱水中途变成漂洗	<ul style="list-style-type: none"> 当衣物偏在一边,洗衣机会自动进水漂洗,将衣物修正平衡后再自动进行脱水。 当泡沫过多,洗衣机会自动进水漂洗,将泡沫去除后再进行脱水。
不进水	洗衣前的准备完成后,按启动/暂停键,洗衣机内桶会正反向转动30秒左右智能测量衣物的重量,在此期间洗衣机不进水。
按键操作不起作用	<ul style="list-style-type: none"> 只有在启动/暂停键处于启动状态时,按键操作无效(水位,电源,童锁键除外)。 童锁功能状态下按键操作无效,应取消童锁功能后再进行按键操作(电源键除外)。 程序完了或终止后,由于电容放电时要保护电脑板,电源键暂时无法启动,请耐心等待2分钟左右。
水位高于衣物所需水量	当衣物是湿的,或桶内本来就有水时,水位有时会偏高。
水位低于衣物所需水量	当洗涤化纤及混纺等轻质衣料时,水位有时会偏低。
打开折盖,脱水桶停止旋转	为保证您的安全, LG洗衣机自动设定折盖打开时候,脱水桶停止旋转。
显示洗涤时间和实际洗涤时间有偏差	<ul style="list-style-type: none"> 微电脑有自动优化功能,根据衣服的干净程序会自动调整洗涤时间。 不同区域使用水压有差异,导致进水时间有差异,实际洗涤时间偏差。
初次使用,排水管有少量水流出	您使用的每一台LG洗衣机都经过我们质检部门的严格检测,我们模拟实际使用条件进行试验,可能会留有少量残水。

规格

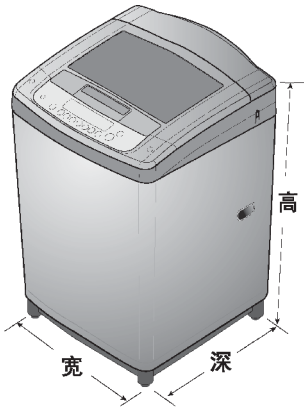

型 号	T85SS31FD T85FS3FD T85GR31FD
能耗参数	
耗电量(千瓦时/工作周期)	0.094
耗水量(升/工作周期)	136
洗净比	0.90
洗涤/脱水容量(公斤)	8.5/8.5
能耗等级	1

※ 该结果适用的程序为：

满载载：标准程序+①10水位+②3分脱水+③按“洗涤”键四次（25分后的一个时间）

注：选择顺序不能变动

（适用于T85SS31FD/T85FS3FD/T85GR31FD，测量洗涤耗水65L）

半负载：标准程序+①5水位+②3分脱水+③按“洗涤”键五次（25分后的一个时间）

注：选择顺序不能变动

（适用于T85SS31FD/T85FS3FD/T85GR31FD，测量洗涤耗水35L）

注意：运行中出现“uE”代表脱水不平衡；出现“oE”代表泡沫过多，均属异常情况。

- 电源 : 220V~50Hz
- 保险丝 : 250V, 8A
- 额定洗涤 / 脱水容量 : 8.5kg T85SS31FD/T85FS3FD/T85GR31FD
- 自来水水压 : 0.3-10kgf/cm²
- 重量 : 45kg
- 外形尺寸 : 590mm(W) × 606mm(D) × 990mm(H)
- 标准水位 : 1/30L, 2/34L, 3/41L, 4/48L, 5/57L, 6/64L, 7/68L, 8/73L, 9/76L, 10/80L
- 洗涤噪音 : 59 dB(A)
- 脱水噪音 : 67 dB(A)

● 为了提高整机性能而对外观和规格进行的更改，不再另行通知。

● 本产品执行：

- GB4706.1 家用和类似用途电器的安全 通用要求
- GB4706.24 家用和类似用途电器的安全 洗衣机的特殊要求
- GB4343.1 家用和类似用途电动、电热器具，电动工具以及类似电器无线电干扰特性测量方法和允许值
- GB17625.1 电磁兼容 限值 谐波电流发射限值(设备每相输入电流≤16A)
- GB19606 家用和类似用途电器噪音限值
- GB12021.4 电动洗衣机能耗限定值及能源效率等级

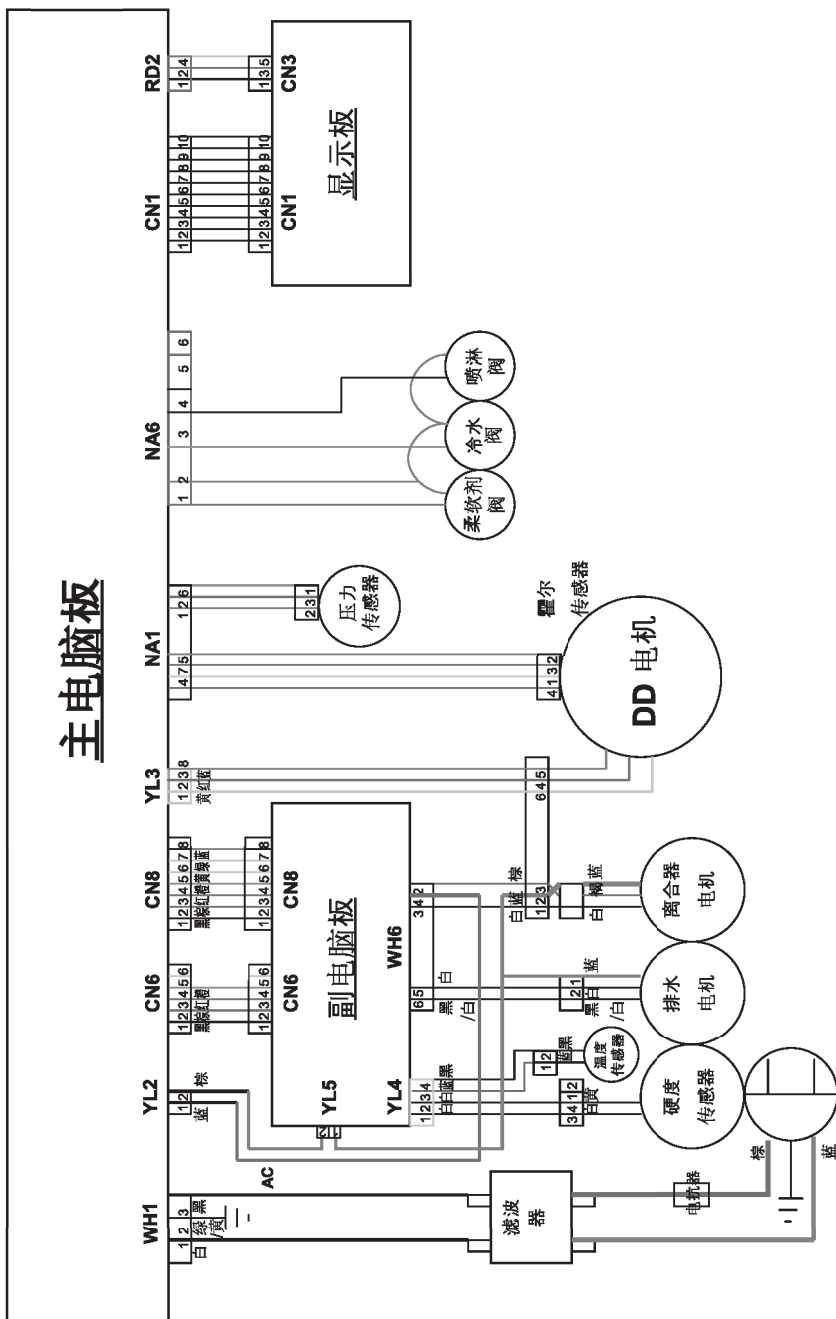

LG 电子产品包修说明

感谢您购买LG电子产品，本着对您负责的精神，并为了确保我们向您提供优质的售后服务，现对您所享受的包修事宜作如下说明：

一、您的义务

1. 您在购机时，应要求经销商在购机发票上填写以下内容：型号、机身编号、购机日期及购买商场，并盖经销商的有效专用公章。
2. 当洗衣机出现故障后，请您务必与我公司联系。为确保您得到优质的售后服务，请不要联系其他电话。全国服务电话：

4008199999

二、LG 电子产品售后服务规定

LG电子为了使中国消费者放心满意的使用公司的产品，将严格遵守国家颁发的有关法律，遵照《中国消费者权益保护法》，《中国产品质量法》的具体条款及“三包”的有关规定，规范我公司售后服务制度：

1. 您所购买的产品整机包修期为一年（电脑板、离合器包修三年，洗涤电机包修十年）。
2. 因下列原因之一，顾客要求售后服务的，不实行三包，但是可以实行收费服务：（收费项目为：拆装费或修理费+零件费+上门费；LG不提供运输服务）
 - (1) 顾客因使用、维护、保管不当造成损坏的；
例如：水龙头未开、未连接电源、下水道堵塞、异物投入、洗涤衣物外物品等，致使产品发生故障的情况。
 - (2) 非承担三包修理者或顾客自行拆动造成损坏的；
 - (3) 无有效购机发票的；
 - (4) 发票型号与修理产品型号不符或者涂改的；
 - (5) 因不可抗力造成损坏的；
例如：因遭受地震，火灾，水灾，煤气爆炸，雷击，冰雪冻结等自然灾害或意外事故等，致使产品损坏或不能使用的。
 - (6) 非家庭用机，或家庭用机用于营业、公共用途的；
 - (7) 由于顾客原因要求移机安装服务的。
3. 三包有效期自开具发票之日起计算。
4. 在三包有效期内，如因零部件供应原因，导致产品修复期超过三个月时，我公司将免费为顾客调换同型号同规格产品，无同型号同规格产品可调换的可予以退货，顾客不愿调换而要求退货的，按三包规定收取折旧费后给予退货。超过包修期但在产品停产五年内，如因零部件不能供应导致产品不能修复的，收取折旧费后给予退货。
5. 超过包修期的产品，当产品修复后三个月内又出现重复故障时，维修网点将免费为顾客重新修复。
6. 我公司对产品的维修实行上门服务制。我们将在登记后24至48小时到位服务，如顾客家住市郊或外埠地区，我公司仍可在48至72小时内长途出差至顾客处服务。
7. 如顾客有特殊需要，我们可提供以下有偿供给：加长进水管，加长排水管。



**如有问题
请拨打LG售后服务电话**

南京乐金熊猫电器有限公司
地址：中国南京市秦淮区永丰大道28号
邮编：210014
售后服务网址：<http://www.lge-panda.com>

