



LG

Life's Good

用户手册 DVD 组合音响

操作本设备前，
请仔细阅读本手册并妥善保管以备后用。

HT406TQ (HT406TQ、SH36TQ-S、SH36PD-C、SH36SU-W)



MFL67205796

安全信息

开始



注意：为了减少触电风险，切勿将盖（或后板）移除。机内并无用户可自行修理的零件。如需维修，请联络合格的维修人员。



等边三角形内的箭头形闪电符号主要用于警告用户，本产品内部含有未绝缘的危险电压，可能对人体构成触电危险。



等边三角形内的惊叹号用于提醒用户，随产品一起提供的资料中包含重要的操作和维护（维修）指南。

警告：为免引起火灾或发生触电意外，切勿将本产品置于雨水或潮湿处。

警告：切勿将本机安装到密闭空间，例如书柜之类的位置。



注意：本产品使用了激光系统。为了确保正确使用本产品，请仔细阅读本手册并妥善保管以备后用。如机器需要维修，请联系经授权的维修中心。

使用非本手册指定的遥控器、调节器或功能可能会导致辐射的危险。

为了避免直接暴露在激光束中，请不要打开外壳。

电源线注意事项

多数电器都建议使用专用电路；

也就是说，单个插座电路只供该电器使用，并且没有额外的插座或分支电路。请查看此用户手册中的规格页并加以确认。请不要让电源插座过载。插座过载、插座松动或损坏、电线加长、电线磨损、电线损坏或出现裂纹都会产生危险。出现任何一种情况都会导致触电或火灾。请定期检查电器电源线，如有损坏或老化迹象，应拔出插头，停止使用，然后由经授权的维修中心用正确的备件进行更换。保护电源线不受物理或机械破坏，如缠绕、弯曲、挤压、关在门里或者在上面踩踏。注意保护好插头、插座和电器电源线引出部位。若要断开电源，请拔出电源线插头。安装本产品时，确保电源插头使用方便。

此设备配备便携式电池或蓄电池。

从设备中拆下电池或电池组的安全方法：

按照与装配时相反的顺序拆下旧电池组。为防止污染环境或对人和动物的健康构成威胁，将废旧电池或电池组放在指定收集点的适当容器中。不要将电池或电池组与其它废品一起处置。建议您使用本地的免电池和蓄电池。请勿将电池暴露在过热的环境中，如阳光、明火或类似环境中。

注意：切勿将电器暴露于有水（滴水或溅水）的地方，而且不应将载有液体的对象（如花瓶）放置于本电器上。

在格式化可重写光碟时，要使光碟与 LG 播放器兼容，您必须将光碟的格式选项设为 [Mastered]。当将此选项设为 Live File System 时，您将不能在 LG 播放器上使用此光碟。

(Mastered/ Live File System : windows Vista 的光碟格式系统)

	仅适用于非热带气候条件下安全使用。
	كەندەن ئىسسىق بولغان ھەرىتىسىدا ئىشلىتىشقا ئەھمىيەت بەرگەن ھالدا بولسا
	فقط في المناخات غير استوائية
	غەيرى ئىسسىق بولغان ھەرىتىسىدا ئىشلىتىشقا ئەھمىيەت بەرگەن ھالدا بولسا
شارئىتى ئىدى لا بى خەتەر ئىشلەتكىلى بولىدۇ	
Dan hab yungh youq gij dienheiq diuzgen mbouj dwg diegndat haenx ancienz sawjyung.	

	仅适用于海拔2000m以下地区安全使用。
	بۇ ھەرىتىسىدا ئىشلىتىشقا ئەھمىيەت بەرگەن ھالدا بولسا
	فقط في المناطق التي يكون ارتفاعها أقل من 2000 متر
	دېڭىز يۈزىدىن 2000 مېتىر تۆۋەن رايۇنلاردىلا بى خەتەر ئىشلەتكىلى بولىدۇ
Dan hab yungh youq gij digih hajibaz 2000m doxroengz haenx ancienz sawjyung.	

注意
如果电池更换不当会有爆炸危险。只能使用同样类型或等效类型的电池来更换。
قەيەن ئىسسىق بولغان ھەرىتىسىدا ئىشلىتىشقا ئەھمىيەت بەرگەن ھالدا بولسا
فقط في المناخات غير استوائية
غەيرى ئىسسىق بولغان ھەرىتىسىدا ئىشلىتىشقا ئەھمىيەت بەرگەن ھالدا بولسا
شارئىتى ئىدى لا بى خەتەر ئىشلەتكىلى بولىدۇ
Dan hab yungh youq gij dienheiq diuzgen mbouj dwg diegndat haenx ancienz sawjyung.

警告
在本设备的阴极射线管屏面上采用了保护膜。请勿移开该安全保护膜，一旦移开将会增加严重伤害的危险。
بۇ ھەرىتىسىدا ئىشلىتىشقا ئەھمىيەت بەرگەن ھالدا بولسا
فقط في المناطق التي يكون ارتفاعها أقل من 2000 متر
دېڭىز يۈزىدىن 2000 مېتىر تۆۋەن رايۇنلاردىلا بى خەتەر ئىشلەتكىلى بولىدۇ
Dan hab yungh youq gij digih hajibaz 2000m doxroengz haenx ancienz sawjyung.

1 开始

目录

1 开始

- 2 安全信息
- 6 特有功能
 - 6 - USB 直接录制
 - 6 - 按比例放大全高清画面
- 6 附件
- 7 介绍
 - 7 - 可播放光碟
 - 7 - 关于  符号显示
 - 7 - 本手册所使用的符号
 - 7 - 地区代码
 - 8 - 可播放文件要求
- 10 前面板
- 11 后面板
- 12 遥控器

2 连接

- 13 连接音箱
 - 13 - 将音箱连接到本机上
 - 13 - 放置系统
- 14 连接到您的 TV
 - 14 - 高清输出连接
 - 15 - 分量视频连接
 - 16 - 视频连接
- 16 可选设备连接
 - 16 - 功放输入连接
 - 17 - PORT. (便携式) IN 连接
 - 17 - USB 连接
 - 17 - 天线连接

3 系统设置

- 18 调整设置
 - 18 - OSD 初始语言设置 - 可选
 - 18 - 显示和退出 Setup (设置) 菜单
 - 19 - 语言
 - 19 - 显示
 - 20 - 音频
 - 21 - 锁定
 - 22 - 其他

4 操作

- 23 基本操作
- 24 其它操作
 - 24 - 在屏幕上显示光碟信息
 - 24 - 要显示 DVD 菜单
 - 24 - 要显示 DVD 标题
 - 24 - 选择字幕语言
 - 24 - 1.5 倍速播放
 - 25 - 从所选时间开始播放
 - 25 - 最后场景记忆
 - 25 - 更改字符集来正确显示 DivX® 字幕。
 - 25 - 编程播放
 - 26 - 观看图片文件
 - 26 - 以幻灯片形式显示图片文件
 - 26 - 幻灯片放映期间欣赏音乐
 - 26 - 睡眠定时器设置
 - 26 - 调光器
 - 27 - 暂时关闭声音
 - 27 - 屏幕保护画面
 - 27 - 系统选择 - 可选
 - 27 - 人声消除
 - 27 - 显示文件信息 (ID3 TAG)
- 27 收音机操作
 - 27 - 收听电台
 - 28 - 预设电台
 - 28 - 清除所有存储的电台
 - 28 - 改善 FM 接收效果
- 29 声音调整
 - 29 - 设置环绕模式
- 30 高级操作
 - 30 - 从您的便携式播放器或外部设备收听音乐
 - 30 - 录制到 USB

5 故障排除

- 31 故障排除

6 附录

- 32 维护
 - 32 - 搬运本机
 - 32 - 光碟说明
- 33 区域码
- 34 语言代码列表
- 35 商标和许可证
- 36 规格

1

2

3

4

5

6

特有功能

1

开始

USB 直接录制

将 CD 中的音乐录制到您的 USB 设备中。

按比例放大全高清画面

用简单设置来观赏全高清画面

附件

请检查并确认随机附件。

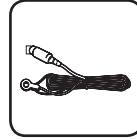

FM 天线 (1)



遥控器 (1)/ 电池 (1)



视频缆线 (1)

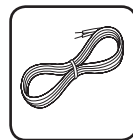

扬声器缆线 (4)

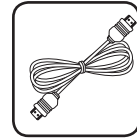

HDMI 电缆 (1)

介绍

可播放光碟

本机播放 DVD±R/RW 包含音频数据库、DivX、MP3、WMA 和/或 PEG 文件的 CD-R/RW。由于录制质量或光盘自身条件、录制设备和制造软件特点的情况，本机无法播放一些 DVD±RW/DVD±R 或 CD-RW/CD-R。



DVD 视频 (8 cm / 12 cm 光碟)
诸如影片之类可购买或租借的光碟。



DVD±R (8 cm / 12 cm 光碟)
仅视频模式和封盘光碟。



DVD-RW (8 cm / 12 cm 光碟)
仅视频模式和封盘光碟。
本机无法播放已封盘的 DVD VR 格式。



DVD+R: 仅视频模式。
同时支持双层光碟。



DVD+RW (8 cm / 12 cm 光碟)
仅视频模式和封盘光碟



音频 CD: 可购买的音乐 CD 格式
的音乐 CD 或 CD-R/CD-RW。

关于 ⊙ 符号显示

在操作过程中电脑屏幕出现“⊙”时，表示此手册中介绍的功能对于该光碟无法使用。

本手册所使用的符号

DVD

DVD-Video、VR 模式或 Video 模式并已封盘的 DVD±R/RW

ACD

音频 CD

MOVIE

USB/光碟中包含的视频文件

MUSIC

USB/光碟中包含的音频文件

PHOTO

图片文件

! 注意

表示特别说明和操作功能。

! 小心

表示应注意防止使用不当造成损坏。

地区代码

本机器背面印有一个地区代码。本机只能播放标签与本机背面相同的 DVD 光碟，或者标记为“ALL”的光碟。

- 大多数 DVD 封面上有一个清晰可见的含有一个或多个数字的球体。该数字必须与您的装置的地区代码相匹配，否则光盘将无法播放。
- 如果您试图使用不同于您的装置的地区代码播放 DVD，则电视屏幕上会出现“检查地区代码”这样的信息。

可播放文件要求

MP3/WMA 音乐文件要求

MP3/WMA 文件与本机兼容性的限制如下：

- 采样频率：32 - 48 kHz 内 (MP3)，32 - 48 kHz 内 (WMA)
- 比特率：32 - 320 kbps 内 (MP3)，40 - 192 kbps (WMA)
- 支持版本：v2, v7, v8, v9
- 最大文件：999 以下
- 文件扩展名：“.mp3” / “.wma”
- CD-ROM 文件格式：ISO9660/ JOLIET
- 我们建议您使用建立 ISO9660 文件系统的 Easy-CD Creator。

图片文件要求

本机对 JPEG 光碟有以下兼容性限制：

- 最大像素（宽）：2 760 x 2 048 像素
- 最大文件：999 以下
- 由于录制格式或文件的状况不同，有些光碟可能不能运行。
- 文件扩展名：“.jpg”
- CD-ROM 文件格式：ISO9660/ JOLIET

兼容的 USB 设备

- MP3 播放器：闪存型 MP3 播放器。
- USB 闪存：支持 USB2.0 或 USB1.1 的设备。
- 本部件的 USB 功能不支持有些 USB 设备。

USB 设备要求

- 不支持需要安装额外程序以连接到计算机的设备。
- 切勿移除正在运作的 USB 装置。
- 搜索容量大的 USB 时，也许需时数分钟以上。
- 请备份所有数据，以免数据丢失。
- 如果您使用 USB 延长线或 USB 集线器，则 USB 设备可能不可识别。
- 不支持 NTFS 文件系统。（只支持 FAT(16/32) 文件系统。
- 文件总数达到 1000 或更多时，则不支持此装置。
- 不支持外置 HDD、读卡器、上锁的设备或硬式 USB 装置。
- 本机的 USB 端口不能连接到 PC。本机不能用作存储设备。

DivX 文件要求

本机对 DivX 文件有以下兼容性限制：

- 可用分辨率：
720 x 576（宽 x 高）像素以内。
- DivX 字幕的文件名应在 45 个字符之内。
- 如果 DivX 文件中有无法表示的代码，则它将在屏幕上显示为 “_” 符号。
- 帧频：低于 30 fps。
- 如果录制文件的视频和音频结构不是交叉存储的，则输出视频和音频二者之一。
- 可播放 DivX 文件：“.avi”，“.mpg”，“.mpeg”，“.divx”
- 可播放的字幕格式：SubRip (*.srt/
.txt)、SAMI (.smi)、SubStation Alpha
(*.ssa/ *.txt)、MicroDVD (*.sub/
.txt)、SubViewer 2.0 (.sub/ *.txt)、
Vobsub (*.sub)
- 可播放的编解码器格式：“DIVX3.xx”、
“DIVX4.xx”、“DIVX5.xx”、“MP4V3”、
“3IVX”。
- 可播放的音频格式：“AC3”、“PCM”、“MP3”
、“WMA”。
- 采样频率：32 - 48 kHz 内 (MP3)，32 - 48
kHz 内 (WMA)
- 比特率：32 - 320 kbps 内 (MP3)，40 -192
kbps (WMA)
- 对于 Live 文件系统格式的光碟，您不能在此
设备上播放。
- 在回放 DivX 文件过程中，如果电影文件的
名称不同于字幕文件的名称，则不能显示字
幕。
- 如果播放不同于 DivXspec 的 DivX 文件，
设备可能不会正常运转。

前面板

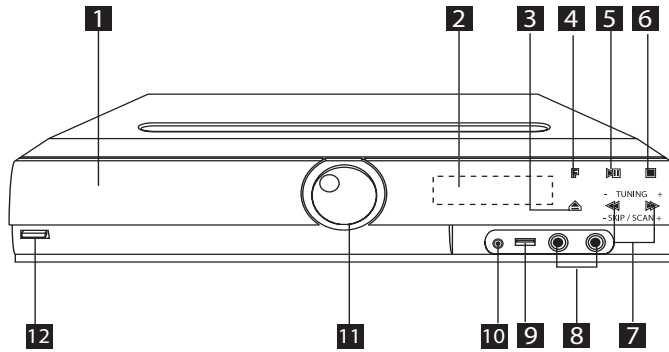

1 DVD/CD 光盘托盘

2 显示窗

3 打开/关闭 (▲)

4 功能 (F)
选择功能或输入源。

5 播放/暂停 (▶/⏸)

6 停止 (■)

7 TUNING (-/+) (◀◀/▶▶), 跳过/扫描 (-/+)

您可以按住 ◀◀/▶▶ 不放, 来选择章节/曲目/文件。

8 MIC 1/ 2

9 USB 端口

您可以通过连接 USB 设备播放视频、图像和声音文件。

10 PORT. (便携式) IN 端口

您可以欣赏装置中的便携设备中的音乐。

11 音量

12 电源 (⏻/⏿)

1

开始

后面板

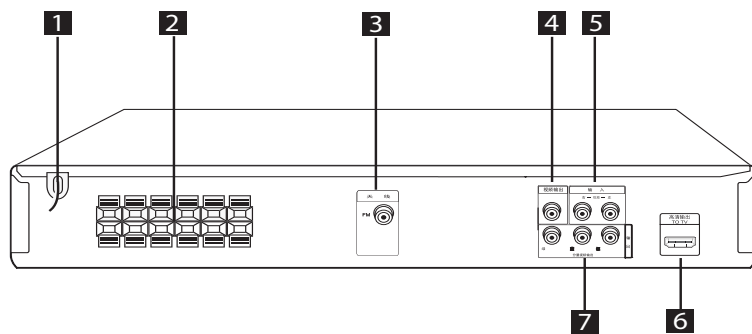

- 1** 电源线
- 2** 扬声器端子
- 3** 天线接口 (FM)
- 4** 视频输出
连接到带有视频输入的 TV

- 5** 功放输入
- 6** 高清输出 TO TV
- 7** 分量视频输出 (绿 蓝 红)
连接到带有绿 蓝 红输入的 TV

遥控器

开始

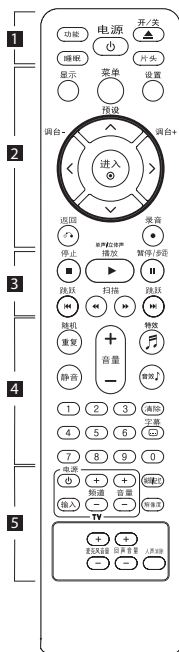

安装电池

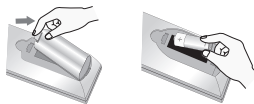

拆下遥控器背面的电池盖，放入一节（型号为 AAA）电池，并且使 $+$ 和 $-$ 方向正确放置。

1

功能: 选择功能并输入来源。

睡眠: 将系统设置为在规定的时间内自动关闭。（调光器: 显示窗口变暗一半。）

电源: 打开或关闭本机。

开/关: 打开和关闭光碟托盘。

片头: 如果当前 DVD 标题有一个菜单，则该菜单将出现在屏幕上。否则，光盘菜单不会出现。

2

显示: 进入屏幕菜单显示。

菜单: 进入 DVD 光碟菜单。

设置: 进入或删除设置菜单。

预设 (A/V): 选择电台节目。

调台 (-/+): 调到要收听的电台。

^ / v / < / > (上/下/左/右): 用于在屏幕显示中导航。

进入 (O): 确认菜单选择。

返回 (↶): 返回上一级菜单或者退出设置菜单。

录音 (●): USB 直接录制。

3

停止 (■): 停止播放或录制。

播放 (▶), **单声/立体声**: 开始播放。选择单声道或立体声。

暂停/步距 (⏸): 暂停播放。

跳跃 (⏮/⏭): 到下一个或上一个章节/曲目/文件。

扫描 (⏮/⏭): 向前或向后搜索。

4

随机/重复: 选择播放模式（随机、重复）

静音: 静音

音量 (+/-): 调节扬声器音量。

特效 (♪): 使用特效选择“自然”或“地区特殊化”均衡器效果。

音效 (J) (均衡器效果): 选择声音模式。

清除: 删除节目列表中的曲目编号。

字幕: 在播放时，您可以透过重复按 **字幕** 选择所需的字幕语言。

0 到 9 数字按钮: 在菜单中选择数字选项。

5

TV 控制按钮: 控制 TV。（仅限于 LG TV）

– 您也可以控制 LG TV 的音量、输入源和电源开关。按住电源 (TV) 并重复按 **频道 (+/-)** 按钮直到 TV 打开或关闭。

编辑/记忆: 进入或删除节目菜单。

解像度: 设置 HDMI 和分量视频输出插孔输出分辨率。

麦克风音量 (+/-): 调节麦克风音量。

回声音量 (+/-): 调节回音音量。

人声消除: 播放音乐时降低文件的人声。

连接音箱

将音箱连接到本机上

要将电缆连接到本机，请按下每个塑料压片，以打开本机上的连接端子。将线插入并松开塑料压片。

将每根电线黑色的一端连接到标为 (-) (减号) 的接线端，另一端连接到标为 (+) (加号) 的接线端。

音箱连接

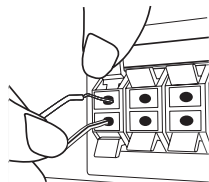

⚠ 小心

- 注意不要让儿童将手或其它物品放到*音箱通道中。
*音箱通道: 音箱机壳 (外壳) 上用于产生丰富低音效果的通道。
- 由于音箱中有磁性部件，所以电视或 PC 显示器的屏幕上可能会出现颜色不正常。音箱需远离电视机屏幕或 PC 显示器。

放置系统

下列插图举例显示放置系统。

为了便于解释，注意说明中的插图与本机实际相异。

要获得最佳环绕音，除了重低音音箱外的所有音箱都应置于距离收听位置一致的地方。Ⓐ。

音箱位置

- Ⓐ 左前音箱 (L) / Ⓑ 右前音箱 (R):
将前音箱放于显示器或屏幕的旁边并尽可能与屏幕表面齐平。
- Ⓒ 中置音箱: 将中置音箱置于显示器或屏幕上
方或下方。
- Ⓓ 左环绕音箱 (L) / Ⓔ 右环绕音箱 (R):
将这些音箱置于收听位置之后，稍微面向内。
- Ⓕ 重低音音箱: 重低音音箱位置不是很重要因为低音声音不是很具有方向性。但是最好将其置于前音箱附近。将其稍微转至房间的中间部位以便减少墙壁回声。
- Ⓖ 本机

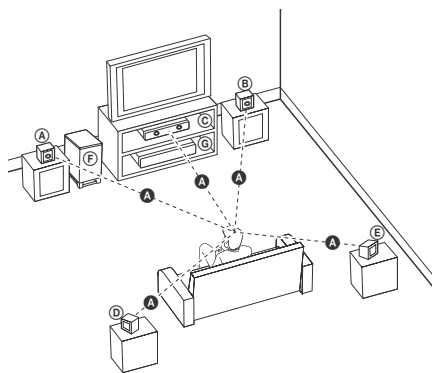

连接到您的 TV

根据现有设备的功能，执行以下连接操作之一。

注意

- 根据您需要连接的电视机和其它设备的情况，播放器有多种连接方法。仅使用本手册中介绍的连接方法之一。
- 必要时请参考电视机、立体声音响系统或其它设备的手册，以取得最佳连接效果。

小心

- 确保本播放器直接连接到电视机上。将 TV 调谐到正确的视频输入通道。
- 不要通过 VCR 连接本播放器。图像可能会由于复制保护系统而产生扭曲。

高清输出连接

如果您有一台 HDMI TV 或显示器，您可以使用一根 HDMI 电缆（A 型，高速 HDMI™ 电缆）将它连接到本播放器。将播放器上的 HDMI OUT 插孔连接到 HDMI 兼容的 TV 或显示器上的 HDMI IN 插孔。

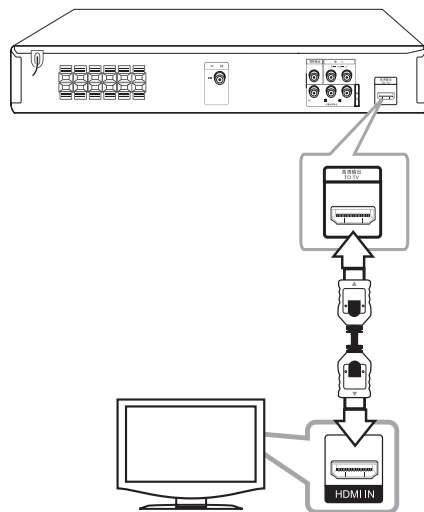

将 TV 信号源设为 HDMI（参见 TV 用户手册）。

分辨率设置

您可以更改复合音频和 HDMI 输出分辨率。

重复按 **解像度**，来选择所需的分辨率 - 480i (或 576i)、480p (或 576p)、720p、1080i、1080p

由于连接或TV原因，分辨率可能不能选择。

对于某些 TV，一些分辨率设置可能导致画面消失或显示异常。在这种情况下，重复按下 **解像度** 直至画面再现。

您可以设置 1080p 视频分辨率来欣赏全 HD 画面。（按比例放大全 HD 画面）

! 注意

- 连接已建立后如改变分辨率可导致工作异常。要解决此问题，请关闭播放器，然后重新打开。
- 不能确认 HDMI 与 HDCP 的连接时，电视机屏幕将变为黑屏。在此情况下，请检查 HDMI 连接或断开 HDMI 电缆的连接。
- 如果屏幕上出现噪音或线条，请检查 HDMI 缆线（高速 HDMI™ 缆线）。
- 使用 HDMI 连接时，您可以改变 HDMI 输出的分辨率。重复按 **解像度**，来选择所需的分辨率 - 480i (或 576i)、480p (或 576p)、720p、1080i、1080p。

分量视频连接

用 绿 蓝 红 电缆连接 分量视频输出 到对应的 TV 上的输入插头。

您可以通过系统的音箱来收听声音。

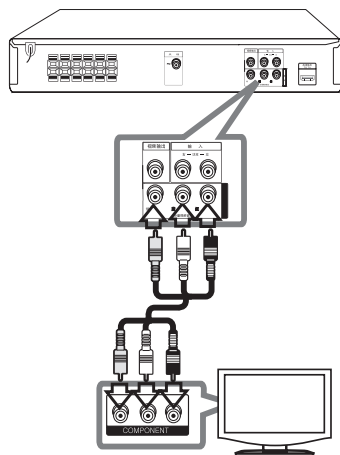

2

连接

视频连接

使用视频电缆将本机上的 VIDEO OUT (MONITOR) 插孔和 TV 上的视频输入插孔相连。

您可以通过系统的音箱来收听声音。

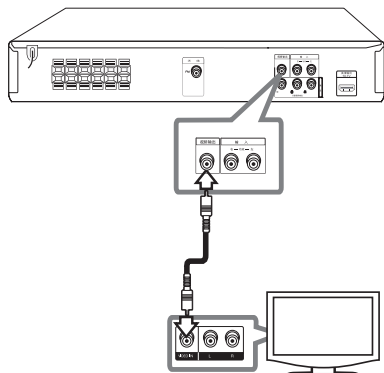

可选设备连接

功放输入连接

将辅助设备的输出端连接到 AUX (L/R) INPUT 接口。

如果 TV 只有一个音频输出 (单声道), 将其连接到本机左侧 (白色) 的音频插孔。

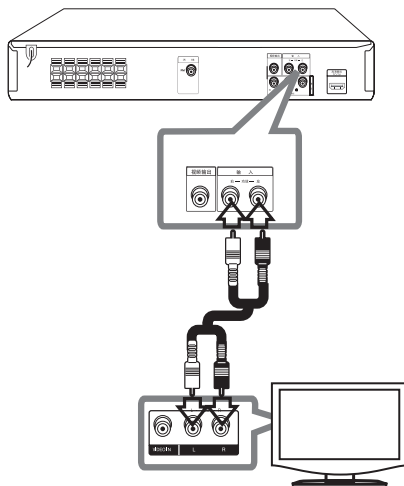

2

连接

PORT. (便携式) IN 连接

将便携式设备的 OUTPUT (MP3 或 PMP 等) 连接至 PORT. IN 接头。

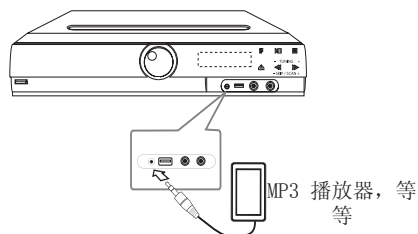

天线连接

连接自带的 FM 天线以收听电台。

将 FM 天线连接到 FM 天线接口。

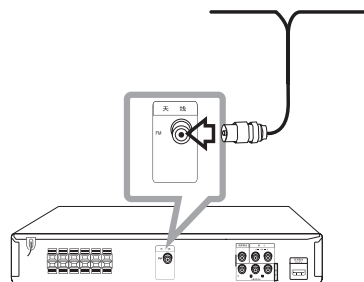

2

连接

USB 连接

将 USB 存储装置 (或 MP3 播放器等) 的 USB 端口连接到设备正面的 USB 端口。

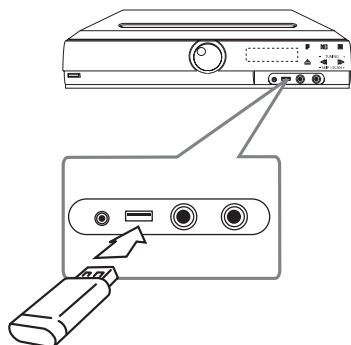

从设备上取下 USB 设备

1. 选择不同的功能模式或连续按两次 **停止** (■)。
2. 从本机上取下 USB 设备。

! 注意

请将 FM 天线完全展开。
将 FM 天线连接后, 尽量将其保持水平。

调整设置

通过使用 Setup（设置）菜单，您可以对图像和声音等各个项目进行调节。

您还可以为字幕和 Setup（设置）菜单设置语言。有关每个 Setup（设置）菜单项目的详情，请参见第 18 页到 22 页

OSD 初始语言设置 – 可选

第一次使用本机时，初始语言设置菜单出现在您的 TV 屏幕上。使用本机之前，您必须完成初始语言设置。英语将被选为初始语言。

1. 按下 **电源** 打开本机。此时屏幕中出现语言设置菜单。

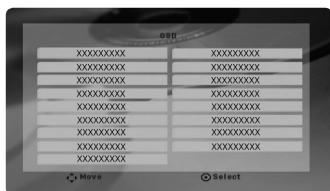

2. 使用 **^V<>** 选择语言然后按 **进入**。屏幕中出现确认菜单。



3. 使用 **<>** 选择 [Enter]，然后按 **进入** 完成语言设置。

显示和退出 Setup（设置）菜单

1. 按 **功能**，选择 DVD/CD 或 USB 功能。
2. 按 **设置**。
显示 [设置] 菜单。
3. 按 **设置** 或 **返回**，退出 [设置] 菜单。

关于设置的帮助菜单

菜单	按钮	操作
▲/▼ 移动	^V	移到另一个菜单。
◀ 上一页	<	移到上一级菜单。
▶ 选择	>	移到下一级菜单或选择菜单。
↶	返回	退出 [设置] 菜单或 [5.1扬声器] 设置。
⊙	进入	确认菜单。

语言

菜单语言

选择 设置 菜单和屏幕菜单显示的语言。

光碟音频 / 光碟字幕 / 光碟菜单

为音频曲目（光碟音频）、字幕和光碟菜单选择您想要的语言。

原版

指的是录制光碟时使用的初始语言。

其他

要选择另外一种语言，根据 34 页上的语言代码列表选择对应的 4 位数字，将其键入并按 **进入**。如果你输入了错误的语言代码，请按 **清除**。

关 (用于光碟字幕)

关闭字幕。

显示

TV 宽高

屏幕宽高的选择依据是 TV 屏幕的形状。

[4:3]

当您连接标准的 4:3 宽高比 TV 时选择此选项。

[16:9]

当您连接标准的 16:9 宽高比 TV 时选择此选项。

显示模式

该显示模式设置只有当 TV 宽高比设置为 4:3 时有效。

[信箱]

此时显示屏幕上下都有黑幕遮挡的宽银幕。

[全扫描]

在整个屏幕上自动除去不合适的部分以显示宽画面。（如果磁盘/文件与 Pan Scan 不兼容，画面会以宽屏比例显示。）

音频

5.1扬声器

按照以下设置，调整5.1声道环绕声解码器。

1. 按 **设置**。
2. 使用 **∧∨** 选择音频菜单，然后按下 **>**。
3. 使用 **∧∨** 选择 [5.1扬声器] 菜单，然后按下 **>**。
4. 按下 **进入** 出现 [5.1扬声器]。



5. 使用 **<>** 选择所需的音箱。
6. 使用 **∧∨<>** 按钮调节选项。
7. 按下 **返回** 确认您的选择。返回到上一菜单。

[扬声器]

选择您要调节的音箱。

! 注意

杜比数字许可协议禁止使用某些音箱设置。

[尺寸]

此音箱设置为固定设置，您不能改变此设置。

[音量]

按下 **<>** 调整所选音箱的输出音量。

[距离]

在将音箱连接到您的机器后，如果中置或后置音箱的距离大于前置音箱的距离，设置音箱与收听点之间的距离。这样每个音箱发出的声音都能够同时到达您所处的听音位置。按下 **<>** 调整所选音箱的距离。该距离相当于中置或后置音箱与前置音箱之间的距离差。

[测试]

按下 **<>** 测试每个音箱的信号。调节音量，使其与系统中记忆的测试信号音量相符。

动态范围控制

音量关小时，声音清晰（仅适用于杜比数字）。要使此功能生效，设置为 [开]。

音调

选择 [开]，来混合卡拉 OK 声道至正常的立体声。

该功能仅对多声道卡拉 OK DVD 有效。

AV同步

有时数字 TV 会出现图像和声音不同步的现象。如果发生这种情况，您可以通过设置声音延时来“等候”图像；这称为 HD AV Sync。使用 **△V**（遥控器上）上、下滚动延时量，您可以设置 0 到 300 毫秒之间的任何值。

Semi Karaoke

当章节/标题/曲目完全结束时，画面会显示评分，并奏出鼓号声。

[开]

唱毕歌曲时，画面会显示评分。

[关]

鼓号声和评分均不会显示在屏幕上。

注意

- 包含超过 2 首曲目的 DVD 及 DVD 卡拉 OK 光盘可以使用此功能。
- 看电影时，可以选择“关”关闭设置菜单上的半卡拉OK模式，或者如果鼓号声或分值在换章节时显示，可以采取不连接 MIC。

锁定

区域代码初始设置：

当您第一次使用本机时，必须设置区域代码。

- 选择 [锁定] 菜单，然后按 **>**。
- 按下 **>**。
要访问 [锁定] 选项，您必须输入创建的密码。输入密码并按 **进入**。再次输入并按 **进入** 以确认此密码。如果您在按 **进入** 前输入不正确，按 **清除**。
- 使用 **△V** 按钮选择第一个字符。
- 按 **进入** 然后使用 **△V** 按钮选择第二个字符。
- 按 **进入** 确认您选择的区域代码。

等级

根据 DVD 的内容禁止播放。并不是所有光碟都进行了评级。

- 选择 [锁定] 菜单中的 [等级]，然后按 **>**。
- 输入密码并按 **进入**。
- 使用 **△V** 按钮从数字 1 到 8 中选择一个等级。

[等级 1-8]

等级一 (1) 的播放限制最高，等级八 (8) 的播放限制最小。

[解除锁定]

如果您选择 [解除锁定]，双亲控制被取消，此时光碟可以完整播放。

- 按 **进入** 确认您的等级选择。

密码

您可以输入或修改密码。

1. 选择 [锁定] 菜单中的 [密码]，然后按 **>**。
2. 输入密码并按 **进入**。
要更改密码，当 [变更] 选项高亮显示时按 **进入**。输入密码并按 **进入**。再次输入并按 **进入** 以确认此密码。
3. 按 **设置** 退出菜单。

! 注意

如果您忘记了密码，您可以通过以下步骤清除密码：

1. 按 **设置** 显示设置菜单。
2. 输入 6 位数字 “210499” 并按 **进入**。密码即被清除。

区域代码

根据第 33 页中的列表输入区域代码，对 DVD 视频光碟进行等级时将使用这些国家/地区的等级标准。

1. 在 [锁定] 菜单中选择 [区域码]，然后按 **>**。
2. 输入密码并按 **进入**。
3. 使用 **△▽** 按钮选择第一个字符。
4. 按 **进入** 然后使用 **△▽** 按钮选择第二个字符。
5. 按 **进入** 确认您选择的区域代码。

其他

DivX(R) VOD

关于 DIVX VIDEO:DivX® 是由 DivX, LLC (Rovi Corporation 的子公司) 建立的数码视讯格式。DivX® 为官方 DivX Certified® 设备，可用于播放 DivX 视频。如需要如何把文件转换成 DivX 视频的信息和软件工具，请访问 www.divx.com 网站。

关于 DIVX VIDEO-ON-DEMAND:本 DivX Certified® 设备必须注册，方可播放所购买的 DivX 视频点播 (VOD) 影片。如需获取注册码，请查阅设备设置菜单中的 DivX VOD 章节。请访问 vod.divx.com，了解更多关于如何完成注册的信息。

[注册]

显示您的机器注册码。

[取消注册]

停用您的机器并显示停用代码。

! 注意

从 DivX® VOD 下载的视频只可在本机播放。

基本操作

1. 按下 **开/关** 以插入光碟或将 USB 设备连接到 USB 端口。
2. 按下 **功能** 以选择 DVD/CD 或 USB 功能。
3. 按下 **^V<>** 以选择您要播放的文件（或曲目/片头）。

! 注意

如果要播放包含 DivX、MP3/ WMA 和 JPEG 文件的光碟或 USB 闪存盘，您可以通过按下 **菜单** 选择您想播放的文件菜单。如果弹出了“**This file has non-supported type on the unit**”（本文件是本机不支持的类型），则通过按 **菜单** 选择一个合适的文件。

要	操作
停止	按下 ■
播放	按下 ▶
暂停	按下
逐帧播放	重复按 来逐帧播放标题。
转至下一个/上一个章节/曲目/文件	在播放过程中，按下 ⏮ 或 ⏭ 转至下一个章节/曲目，或返回到当前章节/曲目的开头。 短按 ⏮ 两次，返回到上一章节/曲目。
快进或快退播放一个文件，以快速查找某一点	在播放过程中，反复按 ⏪ 或 ⏩ 选择所需的扫描速度。 要返回正常速度，请按下 播放 。
重复或随机播放	反复按 随机/重复 ，将会重复或随机播放当前片头、章节或曲目。 - 随机播放模式：仅音乐文件。
减慢播放速度	在暂停模式中，按 扫描 (⏪ 或 ⏩) 选择所需的速度。（Divx 文件不支持反向播放。）

其它操作

在屏幕上显示光碟信息

装入光碟后，您可以在屏幕上显示有关此光碟的各种信息。

1. 按下 **显示** 显示各种播放信息。
根据光碟的类型和播放状态，显示的项目会有所不同。
2. 您可以通过按 **^V** 选择一个条目并可通过按 **<>** 更改或选择设置。

- 标题 - 当前标题号码/标题总数。
- 章节 - 当前章节编号/章节总数。
- 时间 - 已播放时间。
- 音频 - 选择的音频语言或频道。
- 字幕 - 选择的字幕。
- 角度 - 选择的角度/总角度数。
- 音效 - 选择的声音模式。

! 注意

如果几秒钟之内没有按任何按钮，则屏幕显示会自动消失。

要显示 DVD 菜单

DVD

在播放包括若干个菜单的 DVD 时，可以使用菜单选择想要的菜单。

1. 按 **菜单**。
出现光碟菜单。
2. 使用 **^V<>** 选择菜单。
3. 按 **播放** 确定。

要显示 DVD 标题

DVD

在播放包括若干个标题的 DVD 时，可以使用菜单选择想要的标题。

1. 按 **片头**。
出现光碟标题。
2. 按 **^V<>** 选择菜单。
3. 按 **播放** 确定。

选择字幕语言



DVD MOVIE

在播放时，您可以通过反复按 **字幕** () 选择所需的字幕语言。

1.5 倍速播放

DVD

1.5 的倍速使你能以比正常速度更快地观看画面和收听声音。

1. 在播放过程中，按 **播放** () 以 1.5 倍速播放。屏幕上出现 “▶X1.5”。
2. 再次按 **播放** () 退出。

从所选时间开始播放

DVD MOVIE

要从文件或标题上任一所选时间开始播放。

1. 在播放过程中按 **显示**。
2. 按 **∧∨** 选择时钟图标并出现“--:--:--”。
3. 从左到右输入开始时间的小时、分钟和秒。如果您输错了数字，按 **清除** 删除输入的数字。然后输入正确的数字。
例如，要查找的场景时间如果是 1 小时 10 分钟 20 秒，则使用数字按钮输入“11020”。
4. 按 **进入** 确认。播放将从所选的时间开始。

最后场景记忆

DVD

本机会记住播放的最近一张光碟的最近播放场景。即使已从产品中取出光盘或关掉产品，本产品仍会记得最后一个镜头。如果您载入有场景记忆的光碟，场景会被自动调用。

更改字符集来正确显示 DivX® 字幕。

MOVIE

如果在播放时字幕不能正常显示，按 **字幕** 键并保持 3 秒钟，然后再按 **<>** 或 **字幕** 选择另一种语言代码，直到字幕能够正常播放为止。然后再按 **进入**。

编程播放

ACD MUSIC

编程功能允许您保存任何光碟或 USB 设备中您喜欢的文件。

每个节目单可容纳 30 个曲目/文件。

1. 按 **功能**，选择 DVD/CD 或 USB 功能。
2. 要在节目清单中添加音乐，按 **编辑/记忆** 进入程序编辑模式（**Ⓢ** 菜单上出现标记）。
3. 使用 **∧∨** 在 [列表] 中选择想要的音乐，然后再按 **进入** 将其添加到节目清单。
4. 从节目清单中选择音乐，然后按 **进入** 开始编程播放。
5. 按 **编辑/记忆** 键退出程序编辑模式（**Ⓢ** 菜单上的标志消失）。

从节目清单中删除文件

1. 按 **编辑/记忆** 键进入程序编辑模式（**Ⓢ** 菜单上的标志出现）。
2. 使用 **∧∨** 从节目清单中选择您要删除的音轨。
3. 按 **清除**。

删除整个节目清单

使用 **∧∨<>** 选择 [全部清除]，然后按 **进入**。

! 注意

当取出光碟或 USB 设备、关闭本机或者切换为其它功能时，节目清单也将被清除。

观看图片文件

PHOTO

本设备可以播放带有图片文件的光碟。

1. 按 **功能**，选择 DVD/CD 或 USB 功能。
2. 按 **^V** 选择文件夹，然后按 **进入**。
此时屏幕上出现文件夹中的文件列表。
如果您想从文件列表中返回到上一个文件夹列表中，使用遥控器上的 **^V** 按钮按钮高亮显示 **□...**，然后按 **进入**。
3. 如果您要观看特定文件，按 **^V** 高亮此文件，然后按 **进入** 或 **播放**。在观看文件的过程中，按 **停止** 移动到上一个菜单（JPEG 菜单）。

以幻灯片形式显示图片文件

PHOTO

1. 使用 **^V<>** 高亮 **(▶)** 图标，然后按 **进入** 启动幻灯片放映。
2. 您可以在 **(▶)** 图标高亮显示时，利用 **<>** 改变幻灯片放映速度。

幻灯片播放的帮助菜单

菜单	按钮	操作
▲/▼ ↶90°/↷90°	^/V	旋转图片
◀/▶ 上一页/下一页	</>	移到另一个文件
↻ 关闭	返回	关闭幻灯片放映
◎ 隐藏	进入	隐藏帮助菜单

幻灯片放映期间欣赏音乐

PHOTO

如果光碟中包含音乐和图片文件，还可在欣赏幻灯片的同时收听音乐。使用 **^V<>** 高亮 **(🎵)** 图标，然后按 **进入** 启动幻灯片放映。

! 注意

本功能仅对光碟可用。

睡眠定时器设置

反复按 **睡眠**，选择您想要关机的时间（10 分钟至 180 分钟之间），到时本机将关闭。

要查看剩余时间，按 **睡眠**。

要取消睡眠功能，反复按 **睡眠** 直到出现“睡眠 10”，然后在显示“睡眠 10”的情况下再按一下 **睡眠**。

! 注意

您可以在机器关闭之前检查剩余的时间。

调光器

按 **睡眠** 一次。显示窗口变暗一半。如要取消这个效果，请反复按 **睡眠** 键，直至调光器不再工作。

暂时关闭声音

按 **静音** 可以使本机处于静音状态。

比如您要接电话，您可以将机器调到静音状态。这时显示屏上就会显示“静音”。

屏幕保护画面

当您将此设备置于停止模式下超过 5 分钟后，屏幕上会出现屏幕保护画面。

系统选择 – 可选

您必须为您的 TV 系统选择适当的系统模式。如果显示屏出现“NO DISC”字样，按住 **暂停/步距** (II) 五秒以上选择系统。

人声消除

减低各种音源的歌手音量，让您享受到卡拉 OK 效果。(MP3/ WMA/ CD/ 等)按 **人声消除**，显示窗口中将出现“FADE ON”。

要取消则再按一次 **人声消除**。

- 人声消除 的效果可能会因应不同的音乐档案录制状况而有所差别。

显示文件信息 (ID3 TAG)

播放含有文件信息的 MP3 文件时，按 **显示** 键就可显示其信息。

收音机操作

确保 FM 天线都连接。(请参阅第 17 页)

收听电台

1. 按下 **功能**，直到 FM 出现在显示窗中为止。
此时进入上次接收的电台。
2. 按住 **调台 (-/+)** 约两秒钟，直到频率指示器开始改变位置，然后释放。当收到一个电台时扫描停止。
或
反复按 **调台 (-/+)** 。
3. 旋转前面板上的 **VOL.** 或反复按遥控器上的 **音量+或-**来调节音量。

预设电台

您可以预设 50 个 FM 电台。

在调台之前，请确定您已将音量关小。

1. 按下 **功能**，直到 FM 出现在显示窗中为止。
2. 使用 **调台 (-/+)**，选择所需的频率。
3. 按下 **编辑/记忆**，显示窗口中将会闪现预设编号。
4. 按下 **预设 (Λ V)** 选择您要的预设编号。
5. 按 **编辑/记忆**。
此电台即被储存。
6. 重复步骤 2 到 5 储存其它电台。

清除所有存储的电台

1. 按住 **编辑/记忆** 两秒钟。
本机显示屏上将闪烁“ERASE ALL”。
2. 按 **编辑/记忆** 删除存储的所有电台。

改善 FM 接收效果

按遥控器上的 **播放 (▶)** (单声/立体声)。这样会将立体声转换为单声道，通常可以提高接收质量。

声音调整

设置环绕模式

系统有不少预置环绕声区域。您可以使用 **音效/特效** 选择所需的声音模式。在显示**音效/特效**信息时，使用<>箭头键的方式，您可以更改**音效/特效**。

根据音源和音效情况，均衡器中显示的项目可能会有所不同。

显示	说明
NAT PLUS	你可以享受像 5.1-频道一样的自然音响效果。
NATURAL	享受舒适、自然的声音。
Local (地区) 特殊化 均衡器	地区优化 音效。(DANGDUT/ ARABIC/ PERSIAN/ INDIA/ REGUETON/ MERENGUE/ SALSA/ SAMBA/ CUMBIA/ AFRO)
AUTO EQ	根据歌曲文件的 MP3 ID3 标签中包含的流派，实现与之类似的声音均衡器效果。
POP CLASSIC JAZZ ROCK	此程序在声音中添加一种激情昂扬的氛围，让您感觉仿佛置身于真实的摇滚、流行、爵士或古典音乐会中。
MP3 OPT	此功能已针对压缩的 mp3 文件进行了优化。三重音效会得到改善。
BASS	在播放过程中，增强高音、低音和环绕声音效。
VIRTUAL	您可以享受更多的虚拟环绕音效。
NORMAL	您可以欣赏不带均衡器效果的声音。

! 注意

- 在某些环绕音模式下，某些音箱可能不发出声音或者声音很低，这取决于环绕音模式和音频源，非产品本身缺陷。
- 切换输入甚至有时更改曲目后，您可能需要重新设置环绕音模式。

高级操作

从您的便携式播放器或外部设备收听音乐

本机可以播放储存在多种便携式播放器或外部设备中的音乐。



1. 将便携式播放器连接到本机上的 PORT. IN(PORTABLE IN) 接口。
或
将外部设备连接到本机的 AUX 接口。
2. 按 **电源** 打开电源。
3. 按 **功能** 选择 PORTABLE 或 AUX 功能。
4. 打开便携式播放器或外部设备，开始播放。

录制到 USB

1. 将 USB 设备连接至本机。
2. 按 **功能**，选择 DVD/ CD 功能。
某一曲目录制 - 您可以在播放想要的文件后录制到 USB。
全部曲目录制 - 您可以在停止后录制到 USB。
节目清单录制 - 展示节目清单后，您可以录制到 USB。
3. 按 **录音** 开始录制。
4. 要停止录制，按 **停止**。

! 注意

- 在录制过程的显示窗口，您可以检查 USB 录制的百分比率。（仅限 AUDIO、MP3/ WMA CD）
- 录制 MP3/WMA 期间没有声音。
- 播放期间停止录制时，将保存在该时刻前录制的文件。（仅限于 AUDIO CD）。
- USB 录制过程中，不要移除 USB 设备或关闭本机。如果没有这样做，文件将不完整且没有从 PC 删除。
- 如果无法进行 USB 录制，显示窗口中会显示“NO USB”、“ERROR”、“USB FULL”或“NO REC”。
- 多卡读取器设备或外部硬盘驱动器不能用于 USB 录制。
- 当您长时间录制时，会记录一个 128 MB 左右的文件。
- 当您在播放过程中停止录音，文件将不被保存。
- 您不可保存超过 999 个文件。
- 从最小编号开始输入录制文件的编号。因此如果您删除某些录制文件，则下一个录制文件的编号可能是已删除文件编号中的最小编号。
- 将以如下形式储存。

AUDIO CD	MP3/ WMA	其它来源
 CD_REC TRK_000 TRK_001 ⋮	 FILE_REC ABC(File name) DEF(File name) ⋮	 EXT_REC AUDIO_000 AUDIO_001 ⋮

在未授权的情况下制作受复制保护资料的副本，包括计算机程序、文件、广播和声音录制，都会侵犯相关版权、构成犯罪。不应当将本设备用于上述目的。

我们有责任
尊重版权

故障排除

故障	解决方法
没有电源	将电源线牢固插入电源插座中。
没有图像	选择电视机的相应视频输入模式，使来自此设备的图像能够在电视屏幕上显示。
	把视讯缆线稳固地接驳到 TV 和播放器。
声音小或没有声音	为装置选择正确的输入模式，您便可听到装置输出的声响。
	正确连接音频电缆至连接终端。
	用一条新的音频电缆来替换。
DVD 图像质量差	用软布由内而外清洁光碟。
DVD/CD 无法播放	请插入光盘。
	插入可播放的光碟（检查光碟类型、彩色制式和地区代码）。
	请将光盘带有标记或印刷的一面放在上面。
	输入密码或改变等级。
DVD 或 CD 播放时，听到嗡嗡声	用软布由内而外清洁光碟。
	将播放器及音讯装置移到距离电视机更远的位置。
无法正确选择无线电台。	检查天线连接并调整其位置。
	如果需要，安装一根外部天线。
	手动调台。
	有关预设电台的详细信息，请参见第 28 页。
遥控器无法正常工作或无法工作	遥控器没有直接对准机器。
	直接对准机器。
	遥控器离机器太远。
	在距离机器 23 英尺（7 米）范围内使用遥控器。
	遥控器和机器之间有障碍物。
移开障碍物。	
遥控器中的电池是扁的。	
更换新电池。	

维护

搬运本机

装运本机时

请妥善保管机器的装运纸箱和包装材料。如果您需要装运本机，请使用机器的原始包装对其进行重新包装以便使其获得最大程度的保护。

保持机器表面整洁

- 请勿将挥发性液体（例如喷雾杀虫剂）放置在本机旁。
- 擦拭时用力过大可能损坏表面。
- 请勿将橡胶或塑料制品长时间与本机相接触。

清洁本机

要清洗播放器，请使用软干布。如果表面太脏，请使用软布加以中性的清洁剂来擦拭。请勿使用强效溶剂如酒精、汽油或稀释剂来清洁，这些溶剂会损坏机器的表面。

维护本机

本设备是一种高科技的尖端设备。如果采光镜头和光碟驱动部分变脏或变旧，图像质量就会下降。有关详细信息，请与最近的授权服务中心联系。

光碟说明

拿放光碟

不要触摸光碟的播放面。拿住光碟的边缘，这样光碟表面上不会留下指纹。请勿在光碟表面粘贴纸张或胶带。

光碟保存

播放完毕后，请将光碟放回光碟盒中。请勿将光碟暴露于阳光直射之下或放置在热源旁，也不要将其放在阳光直射的汽车内。

光碟清洁

光碟上的指纹和灰尘会导致图像质量下降，并出现声音失真的情况。播放光碟前，请使用干净的软布将其擦拭干净。从光碟中心向外擦拭。

请勿使用强力溶剂如酒精、汽油、稀释剂、商业清洁剂或用于老式乙烯基塑料唱片的防静电喷雾剂等。

区域码

从列表选择一个区域代码。

区域	代码	区域	代码	区域	代码	区域	代码
阿富汗	AF	斐济	FJ	摩纳哥	MC	新加坡	SG
阿根廷	AR	芬兰	FI	蒙古	MN	斯洛伐克	SK
澳大利亚	AU	法国	FR	摩洛哥	MA	斯洛文尼亚	SI
奥地利	AT	德国	DE	尼泊尔	NP	南非	ZA
比利时	BE	英国	GB	荷兰	NL	韩国	KR
不丹	BT	希腊	GR	安的列斯	AN	西班牙	ES
玻利维亚	BO	格陵兰	GL	新西兰	NZ	斯里兰卡	LK
巴西	BR	香港	HK	尼日利亚	NG	瑞典	SE
柬埔寨	KH	匈牙利	HU	挪威	NO	瑞士	CH
加拿大	CA	印度	IN	阿曼	OM	台湾	TW
智利	CL	印度尼西亚	ID	巴基斯坦	PK	泰国	TH
中国	CN	以色列	IL	巴拿马	PA	土耳其	TR
哥伦比亚	CO	意大利	IT	巴拉圭	PY	乌干达	UG
刚果	CG	牙买加	JM	菲律宾	PH	乌克兰	UA
哥斯达黎加	CR	日本	JP	波兰	PL	美国	US
克罗地亚	HR	肯尼亚	KE	葡萄牙	PT	乌拉圭	UY
捷克共和国	CZ	科威特	KW	罗马尼亚	RO	乌兹别克斯坦	UZ
丹麦	DK	利比亚	LY	俄罗斯		越南	VN
厄瓜多尔	EC	卢森堡	LU	联邦	RU	津巴布韦	ZW
埃及	EG	马来西亚	MY	沙特阿拉伯	SA		
萨尔瓦多	SV	马尔代夫	MV	塞内加尔	SN		
埃塞俄比亚	ET	墨西哥	MX				

语言代码列表

使用此列表输入您需要的语言，进行下列初始设置：[光碟音频]、[光碟字幕] 和 [光碟菜单]。

语言	代码	语言	代码	语言	代码	语言	代码
阿法尔语	6565	法语	7082	立陶宛语	7684	信德语	8368
南非荷兰语	6570	弗利然语	7089	马其顿语	7775	锡兰语	8373
阿尔巴尼亚语	8381	加里西亚语	7176	马达加斯加语	7771	斯洛伐克语	8375
阿姆哈拉语	6577	格鲁吉亚语	7565	马来语	7783	斯洛维尼亚语	8376
阿拉伯语	6582	德语	6869	马拉雅拉姆语	7776	西班牙语	6983
亚美尼亚语	7289	希腊语	6976	毛利语	7773	苏丹口语	8385
阿萨姆语	6583	格陵兰语	7576	马拉地语	7782	斯瓦希里语	8387
艾马拉语	6588	瓜拉尼语	7178	摩尔达维亚语	7779	瑞典语	8386
阿塞拜疆语	6590	古吉拉特语	7185	蒙古语	7778	塔加拉族语	8476
巴什基尔语	6665	豪萨语	7265	瑙鲁语	7865	塔吉克语	8471
巴斯克语	6985	希伯来语	7387	尼泊尔语	7869	泰米尔语	8465
孟加拉语； 邦加拉语	6678	北印度语	7273	挪威语	7879	泰卢固语	8469
不丹语	6890	匈牙利语	7285	奥里雅语	7982	泰语	8472
比哈尔语	6672	冰岛语	7383	旁遮普语	8065	汤加语	8479
布列塔尼语	6682	印度尼西亚语	7378	普什图语	8083	土耳其语	8482
保加利亚语	6671	国际语	7365	波斯语	7065	土库曼语	8475
缅甸语	7789	爱尔兰语	7165	波兰语	8076	特维语	8487
白俄罗斯语	6669	意大利语	7384	葡萄牙语	8084	乌克兰语	8575
汉语	9072	日语	7465	盖丘亚语	8185	乌尔都语	8582
克罗地亚语	7282	坎那达语	7578	里托罗曼斯文	8277	乌兹别克语	8590
捷克语	6783	克什米尔语	7583	罗马尼亚语	8279	越南语	8673
丹麦语	6865	哈萨克语	7575	俄语	8285	沃拉普克语	8679
荷兰语	7876	吉尔吉斯语	7589	萨摩亚语	8377	威尔士语	6789
英语	6978	韩语	7579	梵语	8365	沃洛夫语	8779
世界语	6979	库尔德语	7585	苏格兰盖尔语	7168	科萨语	8872
爱沙尼亚语	6984	老挝语	7679	塞尔维亚语	8382	意第绪语	7473
法罗语	7079	拉丁语	7665	塞尔维亚 -克罗地亚语	8372	约鲁巴语	8979
斐济语	7074	拉托维亚， 列托语	7686	修纳语	8378	祖鲁语	9085
芬兰语	7073	林加拉语	7678				

商标和许可证



HDMI、HDMI 标志和“高清多媒体接口”是 HDMI licensing LLC 的商标或注册商标。



“DVD”标识是 DVD Format/Loge Licensing Corporation 的商标。



DivX[®]、DivX 认可[®]及相关标志均为 Rovi Corporation 或其子公司的商标，经授权后使用。



经杜比实验室授权生产。“杜比”和双 D 标志是杜比实验室的商标。



版权

根据法律规定，未经允许禁止拷贝、传播、展示、通过有线广播、公开播放或租用有版权限制的材料。本产品具有 Macrovision 公司开发的防拷贝功能。防拷贝信号记录在某些光碟上。录制和播放这些光碟上的图像时将出现图像噪音。本产品包含版权保护技术，此技术受美国专利权法以及其它知识产权法的保护。使用此版权保护技术必须得到 Macrovision 公司的授权。如果没有 Macrovision 公司的授权许可，您只能将其用于家庭观看或其它受限的观看。严禁进行反向设计和分解。

消费者应注意并非所有的高清晰电视机与该产品完全兼容并可能引起人工产品出现在图像中。在 525 或 526 逐行扫描出现问题的情况下，我们建议用户切换连接至“标准清晰度”输出。如果有关于型号 525p 和 625p 机的兼容性问题，请联系我们的客户服务中心。

规格

一般	
电源要求	110 - 240 V, 50/ 60 Hz
功耗	50 W
尺寸 (W x H x D)	约 360 x 62.5 x 313 mm (不含支脚)
净重 (约)	2.9 kg
工作温度	5 ° C 到 45° C (41 ° F 到 113 ° F)
工作湿度	5 % 到 90 %

输出	
视频输出	1.0 V (p-p)、75 Ω、不同步、RCA 插口 x 1
分量视频输出	(Y) 1.0 V (p-p)、75 Ω、不同步、RCA 插口 x 1 (Pb)/(Pr) 0.7 V (p-p)、75 Ω、RCA 插孔 x 2
HDMI 输出 (视频/音频)	19 针 (A 型、HDMI™ 接口)
模拟音频输入	2.0 V _{rms} (1 kHz, 0 dB), 600 Ω, RCA 插孔 (L, R) x 1
PORT. IN	0.5 V _{rms} (3.5 mm 立体声插孔)

系统	
激光器	半导体激光器、波长: 650 nm
信号系统	标准 NTSC/ PAL 彩色电视制式
频率响应	20 Hz 至 20 kHz (48 kHz、96 kHz、192 kHz 采样)
信噪比	大于 80 dB
谐波失真	1 W 时 0.05 %
动态范围	大于 85 dB
总线电源 (USB)	直流 5 V $\overline{\text{---}}$ 500 mA

功放		
立体声模式	45 W + 45 W (1 kHz 时 3 Ω)	
环绕音模式	前置	45 W + 45 W (1 kHz 时 3 Ω)
	中置	45 W (1 kHz 时 3 Ω)
	环绕	45 W + 45 W (1 kHz 时 3 Ω)
	重低音音箱	105 W (60 Hz 时 4 Ω)

调谐器	
FM 调谐范围	87.5 至 108.0 MHz 或 87.50 至 108.00 MHz

前置音箱 (左/右)	
类型	1 路 1 音箱
额定阻抗	3 Ω
输入功率	45 W
最大输入功率	90 W
净尺寸 (W x H x D)	275 X 1053 X 275 mm
净重	2.6 kg

后置音箱 (左/右)	
类型	1 路 1 音箱
额定阻抗	3 Ω
输入功率	45 W
最大输入功率	90 W
净尺寸 (W x H x D)	275 X 1053 X 275 mm
净重	2.6 kg

中置音箱	
类型	1 路 1 音箱
额定阻抗	3 Ω
输入功率	45 W
最大输入功率	90 W
净尺寸 (W x H x D)	200 X 103 X 88 mm
净重	0.43 kg

重低音音箱	
类型	1 路 1 音箱
额定阻抗	4 Ω
输入功率	105 W
最大输入功率	210 W
净尺寸 (W x H x D)	155 X 325 X 265 mm
净重	3.12 kg

设计和规格若有更改恕不另行通知。

如有问题
请打电话



LG电子技术服务中心

全国统一售后服务热线:4008199999

广东省乐金电子(惠州)有限公司

地址: 中国广东省惠州市仲恺高新技术开发区惠台工业园惠风东一路13号

电话: 0752-2600944(3213)

传真: 0752-2601670

邮编: 516006

免费咨询服务热线: 8008308769 (限小灵通和固定电话拨)



<http://www.lg.com/cn>

售后服务网址 <http://china.lgservice.com>