



LG OLED TV

THE ULTIMATE DISPLAY

有机发光二极管电视机

使用说明书

在使用本电视机之前，请您仔细阅读该说明书，并请妥善保存，以备将来需要

55EA8800-CC

安全说明

请在使用产品前仔细阅读这些安全预防措施。

警告



- 请勿将电视机和遥控器放置在以下环境中：

- 暴露于阳光直射的位置
- 浴室等湿度较高的区域。
- 任何热源附近，例如烤箱及其它产生热量的设备
- 易于使其暴露在蒸气或油烟下的橱柜或加湿器附近
- 暴露于风雨中的区域
- 花瓶等盛水容器附近

否则，将可能出现火灾、触电、故障或产品变形等情况。



- 请勿将产品放置于易积累灰尘的区域。可能会引起火灾。



- 电源插头是断电设备。插头必须保证容易拔插。



- 手湿时不要接触电源插头。另外，如果线引脚潮湿或者有灰尘，请使电源插头完全变干或者擦去灰尘。过湿可能造成人员触电致死。



- 确保将电源电缆连接到接地电流。（不接地的设备除外。）否则可能触电致死或受伤。

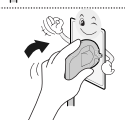

- 完全固定电源电缆。如果电源电缆未完全固定，则产品可能起火。



- 确保电源线不会触碰加热器等灼热的物体。否则可能导致火灾或触电。



- 不要让较重的物体或产品本身压到电源线。否则可能导致火灾或触电。



- 将建筑物内外之间的天线电缆折弯，以避免雨水流入。这可能会使产品内部受到雨水损坏，还可能会引发触电事故。



- 在墙上安装电视机时，请确保在安装电视机时不要将电源和信号电缆悬挂在电视机的后面。这可能会引发火灾和触电事故。

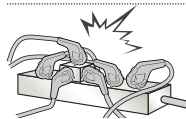

- 请勿将过多的电气设备插到单个多插位插座上。否则，可能会由于过热而引发火灾。

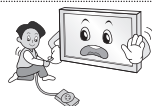

- 不要在产品连接到外部设备时跌落产品。否则，可能造成人身伤害或产品损坏。



- 将包装防潮材料或乙烯包装置于儿童接触不到的地方。吞咽防潮材料对身体有害。如果意外吞下该材料，请强迫患者呕吐，并到最近医院求诊。另外，乙烯包装可能导致窒息。请将它置于儿童接触不到的地方。



- 请勿让儿童爬到电视机上或紧紧抓住电视机。否则，电视机可能掉落，从而造成严重人身伤害。



- 谨慎处理已用过的电池，以避免儿童吞食。如果儿童吞食电池，请立即就医。

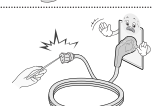

- 在将电源电缆插头连接至墙壁上的输入端时，请勿将任何金属物体/导体（比如金属筷/刀叉/螺丝刀）插入电源电缆插头与输入墙壁插座之间。另外，不要在电源电缆插入墙上输入端后立即触摸电缆。这可能造成人员触电致死。（取决于型号）



- 请勿在产品周围放置或存储易燃物质。不小心处理易燃物质将会引发火灾/爆炸事故。



- 请勿将硬币、发卡、筷子或电线等金属物体，或者纸张和火柴等易燃物体留在产品中。必须特别注意小孩。可能造成电击、着火或受伤。如果有异物掉入产品，请拔掉电源线并联系服务中心。



- 不要让水溅到产品上，或使用易燃物质（稀释剂或石油挥发油）擦拭。可发生起火或触电意外。



- 不要让产品受到强力冲击，或让任何物体掉到产品中，也不要让任何东西落到屏幕上。可能造成人身伤害或损坏产品。



- 打雷或闪电的时候不要触碰本产品或天线。这可能造成人员触电致死。



- 有燃气泄漏时不要触碰电源插座，应及时打开窗户通风。火星会引发火灾或造成烧伤。



- 不要自行拆卸、维修或修改产品。可发生起火或触电意外。请联系服务中心进行检查、校准或维修。



- 如果发生以下情况，请立即拔下产品电源插头，并与当地的服务中心联系。
 - 产品受到电击
 - 产品受到损坏
 - 异物进入产品
 - 产品冒烟或发出异味
 否则，这可能会导致触电事故。



- 如果长时间内无意使用产品，请从产品拔出电源电缆。覆盖的灰尘可能导致起火，或者绝缘恶化会导致漏电、触电或起火。



- 装置不应暴露于滴水或溅水的地方，并且充有瓦斯等液体的物体也不应放在产品上。



注意



- 在不产生无线电波的地方安装产品。



- 外部天线和电源线之间应具有足够的距离，以免天线掉落时接触电源线。这可能会引发电击事故。



- 请勿将产品安装在不稳定的架子或倾斜的表面上等位置。应避免将产品放置在容易振动或无法完全支持产品的位置。否则，产品可能跌落或倾倒，从而导致人身伤害或对产品造成危害。

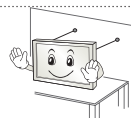

- 如果您将电视机安装在架子上，请采取必要措施防止产品倾覆。否则，产品可能掉落，从而造成人身伤害。

- 如果想要将产品安装到墙体上，请将 ESA 标准安装接口（可选部件）固定到产品背面。使用壁挂支架（可选部件）安装电视机时，请将其小心固定以避免掉落。

- 只能使用制造商指定的附件/配件。

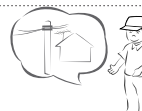

- 安装天线时，请咨询合格的维修人员。否则可能导致火灾或触电。

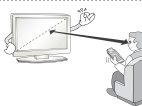

- 我们建议您在看电视时，至少保持屏幕对角线尺寸 2 到 7 倍的距离。如果长时间看电视，可能会使视力模糊。

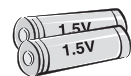

- 只能使用指定类型的电池。否则可能损坏遥控器。

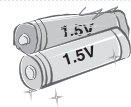

- 不要将新旧电池混用。否则可能导致电池过热并泄漏。
- 旧电池（包括充电电池）必须分类回收



- 确保遥控器及其感应器之间没有物体。



- 遥控器的信号可能会被太阳光或其他强光干扰。在这种情况下，请调低室内光线。

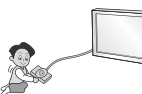

- 连接视频游戏控制台等外部设备时，请确保连接电缆足够长。否则，产品可能跌落，从而导致人身伤害或对产品造成危害。



- 不要通过在电源插座上拔插电源线的方式打开/关闭产品。（请勿使用电源插头进行开关）。可能会导致机械故障或引发触电事故。

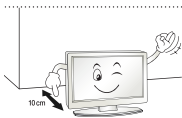

- 请按照以下安装说明执行操作，以避免产品出现过热现象。
 - 产品与墙壁之间的距离应大于 10 厘米。
 - 请勿将产品安装不通风的位置（例如书架上或橱柜中）。
 - 请勿将产品安装在地毯或垫子上。
 - 确保台布或布帘没有阻止通风。
- 否则，可能会引发火灾。

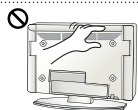

- 长时间看电视时，注意不要触摸通风口，因为通风口可能温度很高。这不会影响产品的运行或性能。

- 定期检查产品的电源线，如果有迹象显示损坏或恶化，请将其拔下，中断使用产品并通过授权服务机构，用适当的备用部件更换电线。

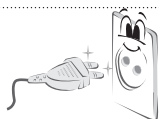

- 避免电源插头插针或插孔上堆积灰尘。可能会引起火灾。

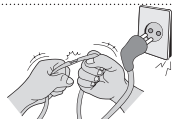

- 不要让电源线受到物理或机械方式的摧残，例如缠绕、扭结、被夹、被门夹或遭踩踏。请特别注意插头、电源插座和电线探出产品的接点。



- 不要用手或诸如钉子、铅笔或钢笔等利物用力按面板，也不要刮破面板。



- 避免长时间触摸屏幕或让手指长时间紧贴其上。这样可能导致屏幕画面效果出现某些短暂失真。



- 清洁产品及其组件时，请先拔下电源插头并使用软布拭擦。用力过大可能会产生划痕或变色。请勿使用水喷洗或用湿布擦拭。不要使用玻璃清洁剂、汽车或工业增亮剂、研磨剂或蜡、苯、酒精等，否则可能会损坏本产品及其面板。除此之外，还可能会引发火灾、触电事故或产品受损（变形、腐蚀或损坏）。

- 只要本装置连接至交流电源插座，则即使按电源开关关闭装置，装置也不会从交流电源断开。



- 拔下电缆插头时，请握紧插头后再将其拔下。如果电源线内部的线已断开，可能会引发火灾。



- 移动产品时，请务必先关闭电源。然后拔下电源线、天线电缆和所有连接电缆的插头。电视机或电源线可能受到损坏，这可能会引发火灾或触电事故。



- 由于产品较重，移动产品或打开产品包装时，请多人配合工作。否则，可能会引起人身伤害。



- 每年联系一次服务中心，以清洁产品内部部件。灰尘堆积可能造成机械故障。



- 寻求合格维修人员进行维修。当设备因任何原因损坏，例如电源线或插头损坏、溅到液体或有物体掉入产品、设备暴露于雨中或受潮、无法正常运行或摔落等等，均需要维修。



- 如果产品冷却到可以触摸，打开时可能出现小“闪烁”。这是正常现象，产品没有问题。



- 此面板是高科技显示器产品，分辨率为 200 万至 600 万像素。在面板的 1 ppm 尺寸上，您可能会看到小黑点和/或彩色亮点（红、蓝和绿色）。这不表示出现故障，且不会影响性能和可靠性。此现象还可能出现在第三方产品中，对此我们不予更换或退款。



- 您可能发现面板有不同的亮度和颜色，具体取决于观看位置（左/右/上/下）。由于面板的特性，可能会出现此类情况。这与产品性能不相关，且不属于故障。



- 长时间显示静止图像（例如广播频道徽标、屏幕上的按钮、视频游戏中的场景）可能会对显示屏造成损坏，从而导致图像停滞，称为残影。保修不包含产品的图像残影。
避免在电视屏幕上长时间显示固定图像（对于有机发光二极管电视机，1小时或更长）。
同时，如果您长时间以 4:3 的比率看电视，面板的屏幕边缘将会出现残影。
此现象还可能出现在第三方产品中，对此我们不予更换或退款。
- 产生的声音
“分裂”噪声：观看或关闭电视时，塑料热收缩将因温度和湿度而发出一种分裂噪声。此噪声是需要热变形产品的常见现象。电路蜂鸣/面板嗡嗡声：为操作产品提供大量电流的高速开关电路产生的低分贝噪声。它因产品而异。
这种产生的噪声不会影响产品性能和可靠性。

⚠ 警告

如果忽略警告消息，您可能会严重受伤，或者可能发生意外或死亡事故。

⚠ 小心

如果忽略“小心”信息，您可能会受轻伤，或者产品可能损坏。

ⓘ 注意

此备注可帮助您理解产品并安全使用。使用产品之前，请仔细阅读备注信息。

观看 3D 影像

警告

观看环境

- 观看时间
 - 观看 3D 内容时，每小时休息 5 - 15 分钟。长时间观看 3D 内容可能引起头痛、晕眩、疲惫或视觉疲劳。

光过敏发作或慢性病患者用户

- 某些用户如果看到来自 3D 内容的闪光或特定图案，可能发病或出现其它异常症状。
- 如果您感到恶心、怀孕和/或患有癫痫、心脏病或高血压等慢性病，请勿观看 3D 视频。
- 不建议患有立体视盲或立体异常的用户观看 3D 内容。观看时可能会产生双像或不适感。
- 如果您有斜视（斜眼）、弱视（视力欠缺）或散光，可能遇到感觉深度方面的问题，并易于因双像感到疲惫。建议比普通成年人更频繁地休息。
- 如果左右眼的视力不同，请在观看 3D 内容之前先纠正视力。

需要停止或不观看 3D 内容的症状

- 因缺少睡眠、过度工作或饮酒而感到疲惫时，请勿观看 3D 内容。
- 出现这些症状时，停止使用/观看 3D 内容，并充分休息，直至症状减轻。
 - 如果症状仍然存在，请咨询医生。症状可能包含头痛、眼球痛、晕眩、恶心、心悸、视力模糊、不适、双像、视觉不适或疲惫。

注意

观看环境

- 观看距离
 - 观看 3D 内容时，使距离保持在屏幕对角线长度两倍或以上。如果在观看 3D 内容时感到不适，请移到距离电视更远的位置。

观看年龄

- 婴儿/儿童
 - 禁止 5 岁以下的儿童使用/观看 3D 内容。
 - 10 岁以下的儿童可能反应过激并过度兴奋（例如，尝试触摸屏幕或跳入屏幕），因为其视力正在发育当中。儿童观看 3D 内容时，必须进行特殊看管并额外注意。
 - 与成年人相比，儿童对 3D 节目具有更大的双眼视差，因为其双眼之间的距离短于成年人。因此，对于同一 3D 图像，儿童将看见比成人更大的立体深度。
- 青少年
 - 19 岁以下的青少年可能因 3D 内容中的光线带来的刺激反应得比较敏感。建议他们在疲惫时不要长时间观看 3D 内容。
- 年长者
 - 年长者获得的 3D 效果可能不如年轻人。就坐位置与电视的距离不要短于推荐距离。

使用 3D 眼镜时的注意事项

- 确保使用 LG 3D 眼镜。否则，您可能无法正确观看 3D 视频。
- 请勿将 3D 眼镜用作普通眼镜、太阳镜或护目镜。
- 使用修改的 3D 眼镜可能导致视觉疲劳或图像失真。
- 请勿在过高或过低温度下存放 3D 眼镜。这将引起变形。
- 3D 眼镜易碎并且容易刮花。请始终使用清洁的软布擦拭镜片。请勿使用尖锐物体刮花 3D 眼镜的镜片，也不要使用化学药品进行清洁/擦拭。

许可证

不同型号所支持的许可证可能会有所不同。有关许可证的详细信息，请访问 www.lg.com。



由 Dolby Laboratories 授权制造。
「杜比」、「Dolby」和双 D 标志是 Dolby Laboratories 的商标。



The terms HDMI and HDMI High-Definition Multimedia Interface, and the HDMI logo are trademarks or registered trademarks of HDMI Licensing LLC in the United States and other countries.



关于 DivX 视频：DivX[®] 是由 Rovi Corporation 的子公司 DivX, LLC 创建的数字视频格式。这是用于播放 DivX 视频的官方 DivX Certified[®] 认证设备。请访问 divx.com 网站获取更多信息以及用于将文件转换为 DivX 视频的软件工具。

关于 DivX 视频点播：本 DivX Certified[®] 认证设备注册后才能播放所购买的 DivX 视频点播 (VOD) 电影。要获得注册代码，请在设备设置菜单中找到 DivX VOD 区域。请访问 vod.divx.com 网站，详细了解如何完成注册。

“通过 DivX Certified[®] 认证、可播放 DivX[®] 视频，最高可达 HD 1080p，包括付费内容。”

“DivX[®]、DivX Certified[®] 和相关徽标是 Rovi Corporation 或其子公司的商标，均为授权使用。”

“具备下列一项或多项美国专利：
7,295,673; 7,460,668; 7,515,710; 7,519,274”



Manufactured under license under U.S. Patent Nos: 5,956,674; 5,974,380; 6,487,535 & other U.S. and worldwide patents issued & pending. DTS, the Symbol & DTS and the Symbol together are registered trademarks & DTS 2.0+Digital Out is a trademark of DTS, Inc. Product includes software. © DTS, Inc. All Rights Reserved.

开放源软件须知

若要获取本产品中包含的 GPL、LGPL、MPL 和其他开放源许可证下的源代码，请访问 <http://opensource.lge.com>。除源代码之外，还可下载所有提及的许可条款、免责声明和版权声明。

此外，LG Electronics 还将为您提供开放源代码 CD-ROM，收取一定的相关费用，例如介质和运输成本，请致函索取：opensource@lge.com。该源代码的有效期为自购买产品之日起三 (3) 年有效。

目录

2	安全说明	29	动感应遥控器功能
6	观看 3D 影像	30	注册动感应遥控器
7	许可证	30	如何使用动感应遥控器
7	开放源软件须知	30	使用动感应遥控器时的注意事项
8	目录	31	遥控器
9	安装步骤	33	使用用户指南
9	组装和准备工作	34	产品规格
9	打开包装	39	外部控制设备设置
11	单独购买	40	维护保养
12	部件和按钮	40	清洁电视
13	使用电源按钮	40	- 屏幕、边框、前框和底座
14	抬起和移动电视	40	- 电源线
14	- 整理电缆	40	- 废弃处理
15	使用摄像头	41	故障排除
16	- 准备摄像头	42	附录
17	建立连接	42	有毒有害物质成份及含量表
17	连接到天线或有线端口	43	警告
18	连接到 HD 接收器、DVD 播放器或 VCR		
18	- HDMI 连接		
19	- DVI 至 HDMI 连接		
20	- 连接到移动电话		
21	- 分量连接		
22	- AV 连接		
23	连接 PC		
23	- HDMI 连接或 DVI 至 HDMI 连接		
25	连接到音频系统		
25	- 数字音频连接		
26	连接到耳机		
26	画布扬声器连接		
27	连接 USB 设备		
28	CI 模块连接		

! 备注

- 所示的图像可能与您的电视有所不同。
- 电视的 OSD（在屏显示）可能与此手册的显示略有不同。
- 可用菜单和选项可能因您所使用的输入源或产品型号而不同。
- 未来，可能在此电视中添加新功能。
- 可以将电视置于待机模式，以减少功耗。如果一段时间不看电视，应将其关闭，因为这将降低能耗。
- 如果减小画面亮度，使用期间的能耗可以显著降低，从而降低整体运行成本。

安装步骤

- 1 打开包装，确保所有配件均已提供。
- 2 将外部设备连接至电视机。
- 3 确保网络连接可用。
您仅可在有网络连接时使用电视网络功能。

组装和准备工作

打开包装

检查您的产品包装盒是否包含以下项目。如果缺少任何配件，请与您购买产品的当地经销商联系。此手册中的插图可能与实际产品和项目有所不同。

⚠ 注意

- 请勿使用任何未经批准的附件，以确保安全和产品使用寿命。
- 任何因使用未经批准附件造成的损坏或伤害均不在保修范围内。
- 有些型号的屏幕上看起来有一层薄膜。它实际是屏幕的一部分，请勿撕掉。

! 备注

- 与产品一同提供的附件可能有所不同，具体取决于型号。
- 由于产品功能升级，产品规格或本手册的内容可能变更，恕不另行通知。
- 为实现最佳连接，HDMI 线缆和 USB 设备的挡板厚度应小于 10 毫米，宽度应小于 18 毫米。
- 如果 USB 电缆或 USB 记忆棒不适合电视的 USB 端口，请使用支持 USB 2.0 的延长线。
- 建议顾客使用符合 HDMI 标准的最新版本 HDMI 线，部分劣质不符合 HDMI 标准的 HDMI 线可能会导致屏幕闪烁或无显示。

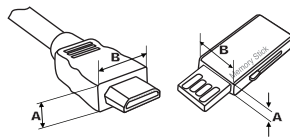

*A ≤ 10 毫米

*B ≤ 18 毫米

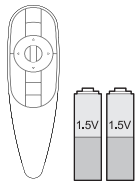

动感遥控器、电池(AA)
(请参见第 29)

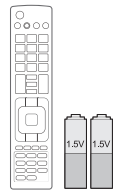

遥控器、电池(AAA)
(请参见第 31)

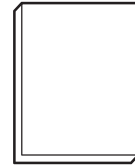

用户手册



影院 3D 眼镜
4个, 3D 眼镜的数量可能因型号或
国家/地区而异。



Tag On

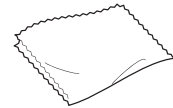

擦拭布
使用它可以擦除机壳上的灰尘。

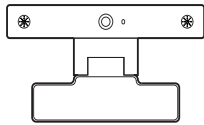

摄像头
(请参见第 15)

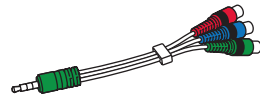

分量视频电缆
(请参见第 21)

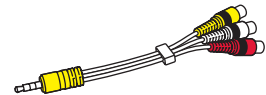

复合视频电缆
(请参见第 21, 22)



隔离器
1 个

单独购买

为改进质量，单独购买可能会有所变更或修改，恕不另行通知。

如欲购买这些附件，请联系您的经销商。

这些设备仅适用于特定型号。

因制造商的环境或政策，型号名称或设计可能发生更改。

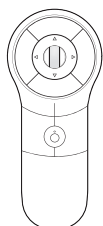

AN-MR400
动感应遥控器



AG-F***
影院 3D 眼镜



AG-F***DP
双人游戏眼镜

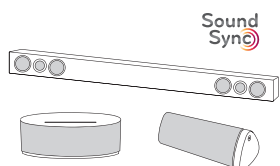

LG 音频设备



Tag On

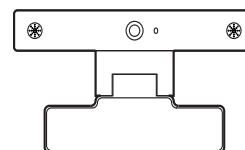

AN-VC5**
摄像头



AN-BL***
红外发射器
(取决于型号)

部件和按钮

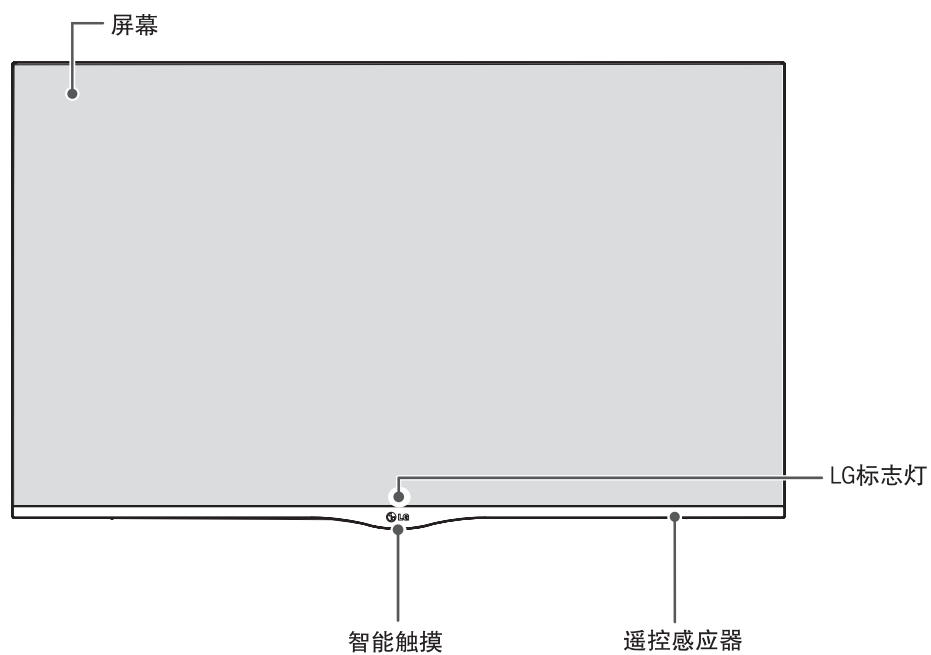

按钮	描述
⏻/⏻	打开或关闭电源。（触控电源开关在电视机底部）

使用电源按钮

- 1 打开电视机
- 轻轻按下电视机下方 LG 标志下的智能触摸按钮。
- 2 关闭电视机
- 如果触摸菜单未显示在屏幕上，按下智能触摸按钮约 2 秒钟。

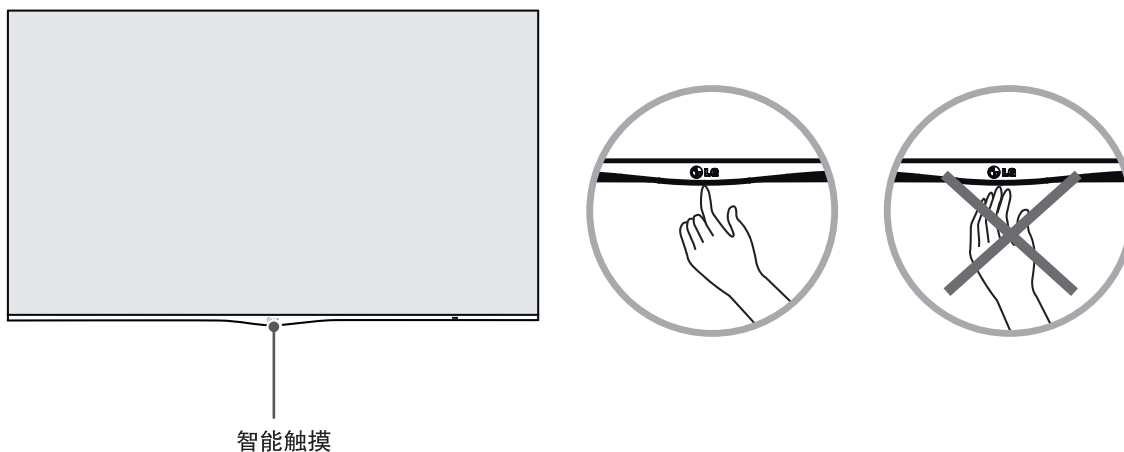

⚠ 注意

- 请勿将电视置于热源附近或热源之上，因为这可能引起火灾或其它损坏。
- 仅需用手指轻触智能触摸按钮。
- 如果您触碰到智能触摸按钮以外的区域，电视机不会响应。
- 请勿用两根或多根手指按智能触摸按钮。否则，可能导致产品发生故障。建议只用一根手指按下按钮。

3 若要使用智能触摸按钮



1. 点击：选择菜单
2. 长按：返回到上一步
如果上一步不可用，请按下并保持以关闭电视机。
3. 向左/右滑动：在节目、输入、设置、关闭电源、音量菜单之间切换。
如果要快速切换节目或设置音量，请向左或向右移动手指至节目或音量菜单，并点击此菜单。

抬起和移动电视

为防止电视被划伤或损坏并确保安全搬运，当要移动或抬起电视时，请阅读以下注意事项（无论您的电视是何种类型和尺寸）。

⚠ 注意

- 始终避免触摸屏幕，因为这可能会损坏屏幕。
- 禁止将电视正面朝下放置在平台上，错误的放置，可能导致屏幕损坏。

- 建议使用原装箱子或包装材料来移动电视。
- 在移动或抬起电视之前，请断开电源线和所有电缆。
- 抬起电视时，屏幕应背对您以免发生损坏。



- 搬运大电视时，至少两人工作。
- 当用手搬运电视时，请如下图所示抬起电视。

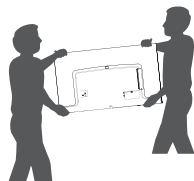

- 搬运电视时，请不要让电视摇晃或过度振动。
- 搬运电视时，保持电视直立，切勿将电视侧放或者向左或向右倾斜。
- 不要施加过高压力致使框架底盘弯曲/屈曲，这可能导致屏幕损坏。
- 移动电视时请确保保持电视直立，而不是平放或倾斜。

整理电缆

- 在壁挂类的产品安装好之后，按照下图所示整理电缆：
为了防止电源线插入后松动，请在电视机背后插上电源线扎，并按照下图所示连接电缆。

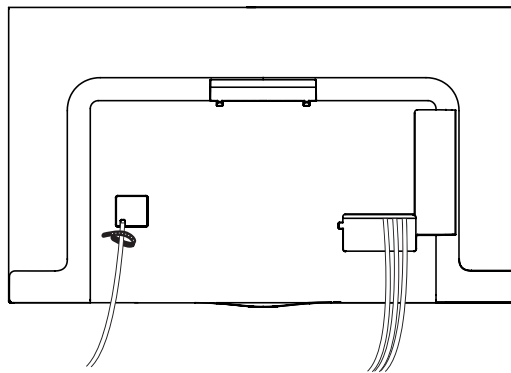

⚠ 注意

- 请勿抓住线扎和缆线固定器来移动电视，因为线扎可能破损，并可能发生人身伤害和电视损坏。

使用摄像头

前

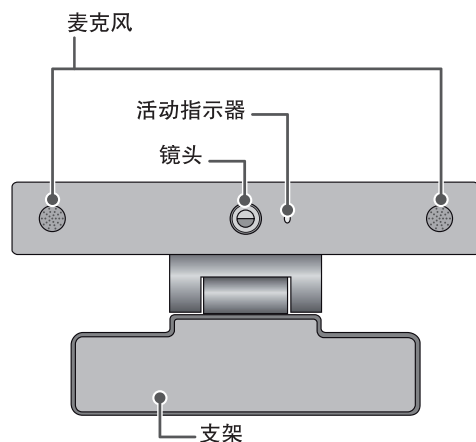

后

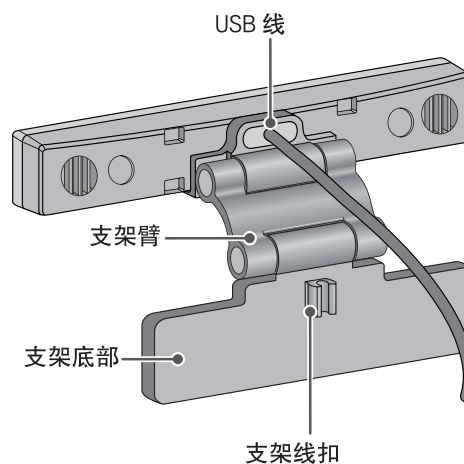

产品放置

- 请勿打湿摄像头。摄像头进入液体可能导致短路。
- 使用干布轻擦摄像头，清除污渍或灰尘。如果产品很脏，请先在擦拭布上喷上温和洗涤剂。
- 请勿使用稀释剂、酒精、苯或其他挥发性洗涤剂清洁。此类洗涤剂可能损坏产品表面或影响其操作。
- 请勿拆卸、维修或修改产品。错误拆卸可能导致起火、触电或受伤。
- 请勿摇晃摄像头。
- 请勿拔出数据线。

安装说明

- 安装产品时，确保有足够的空间用于连接。
- 不要安装在多灰尘、肮脏或潮湿的地方。
- 不要安装在阳光直射或周边有热源的环境下。
- 扬声器等磁性物体可能干扰摄像头的运作。
- 将产品安装在温度和湿度适中的地方。建议环境温度范围为 0 °C (32 °F) 至 40 °C (104 °F)。
- 其他设备的强电磁波可能干扰摄像头工作。
- 请在使用前拆掉所有塑料保护袋（乙炔）。

此手册所包含的产品和公司名称可能涉及（或未涉及）注册商标或版权，并仅能用于标识或解释目的。保留所有商标。

准备摄像头

- 1 张开支架，将其放置在电视顶部中心位置。

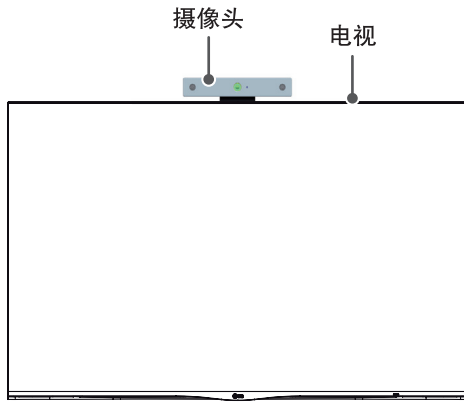

- 2 折弯摄像头支架。

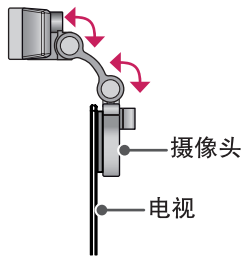

- 3 使用魔术贴牢固地将摄像头支架连接至电视背部。

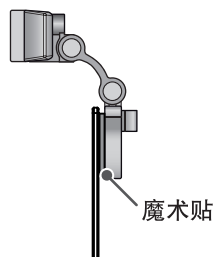

- 4 将摄像头电缆插入线扣。请打开 USB 接口盖，以连接摄像头电缆。摄像头应连接 CAM 端子（如下图所示）。

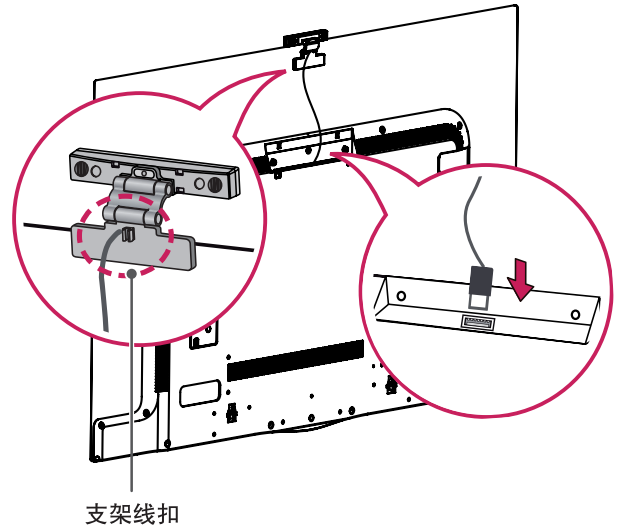

! 备注

- 为了确保视频和音频输出质量达到最佳水平，请将摄像头安装在电视顶部中央位置。
- 关闭电视后进行设置。
- 使用外部扬声器时，确保麦克风与扬声器之间有充分的间距。
- 根据内容提供商，内容可能会有所更改或删除。
- 关于相关服务的具体信息，请访问内容供应商的网站。
- 当更新可用时，将自动出现软件更新屏幕。
- 确保将视频电话摄像头线连接至 CAM 接口，且 USB 线上的三角徽标正面朝上。

建立连接

将各种外部设备连接至电视，切换输入模式以选择外部设备。有关外部设备连接的更多信息，请参阅每个设备随附的手册。

可用外部设备包括：HD 接收器、DVD 播放器、VCR、音频系统、USB 存储设备、PC、游戏设备及其它外部设备。

! 备注

- 如果在 DVD 录像机或 VCR 中录制电视节目，确保将电视信号输入电缆通过 DVD 录像机或 VCR 连接至电视。有关录制的更多信息，请参阅所连接的设备随附的手册。
- 外部设备的连接可能与本手册中的插图有所不同。
- 无论电视端口顺序如何，将外部设备连接至电视。
- 如果将游戏设备连接至电视，请使用游戏设备随附的电缆。
- 有关操作说明，请参阅外部设备的手册。

连接到天线或有线端口

当连接天线或有线端口以观看电视时，请参阅以下说明。说明可能因实际产品而异，且 RF 电缆是不提供的。

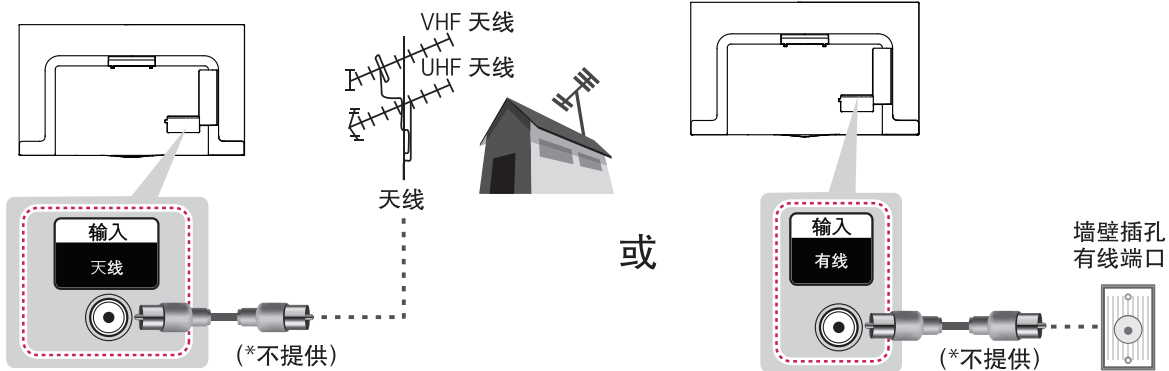

! 备注

- 要在信号差的区域改进画面品质，请购买信号放大器并正确安装。
- 使用信号分配器以使用两台以上的电视。
- 如果天线安装不正确，请联系您的经销商获取帮助。
- DTV 音频编解码器：MPEG, Dolby Digital, Dolby Digital Plus, HE-AAC。
- 本产品满足保护接地与有线网络天线接口的隔离要求，用户可直接接入有线网络天线。

连接到 HD 接收器、DVD 播放器或 VCR

将 HD 接收器、DVD 播放器或 VCR 连接到电视，并选择适当的输入模式。

HDMI 连接

HDMI 是连接设备的最佳方式。

从外部设备将数字视频和音频信号传输到电视。使用 HDMI 电缆将外部设备与电视连接起来，如图所示。

! 备注

- 使用支持 CEC（客户电子控制）功能的最新高速 HDMI™ 电缆。
- 高速 HDMI™ 线缆经过测试，可以传输 1080p 和更高的高清信号。
- HDMI 音频支持的格式：Dolby Digital、PCM（最高 192 kHz，32 kHz / 44.1 kHz / 48 kHz / 88 kHz / 96 kHz / 176 kHz / 192 kHz）、DTS

选择要连接的任意 HDMI 输入端口。
选择使用哪个端口都可以。

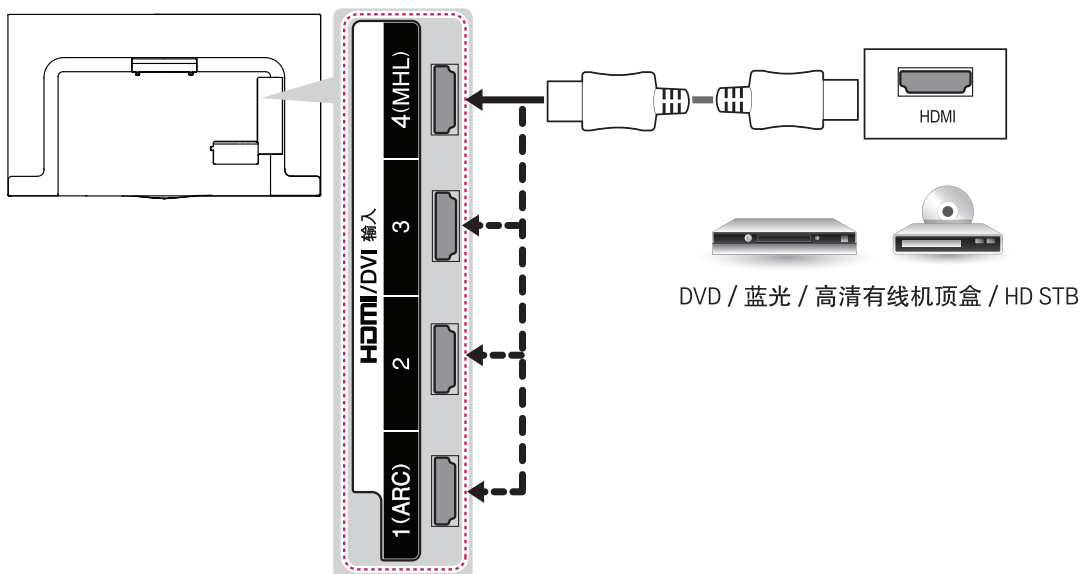

ARC（音频回传通道）

- 当与高速 HDMI 电缆连接时，无需额外的光学音频电缆，即可将数字音频发送到兼容设备。
- 仅 HDMI 输入 1 (ARC) 端口上支持 ARC。如果要使用 ARC，应将支持 ARC 的外部音频设备连接到 HDMI 1

DVI 至 HDMI 连接

从外部设备将数字视频信号传输到电视。使用 DVI-HDMI 电缆将外部设备与电视连接起来，如图所示。要传输音频信号，请连接音频电缆。

! 备注

- 使用 HDMI/DVI 电缆时，仅支持单一连接。

选择要连接的任何 HDMI 输入端口。
选择使用哪个端口都可以。

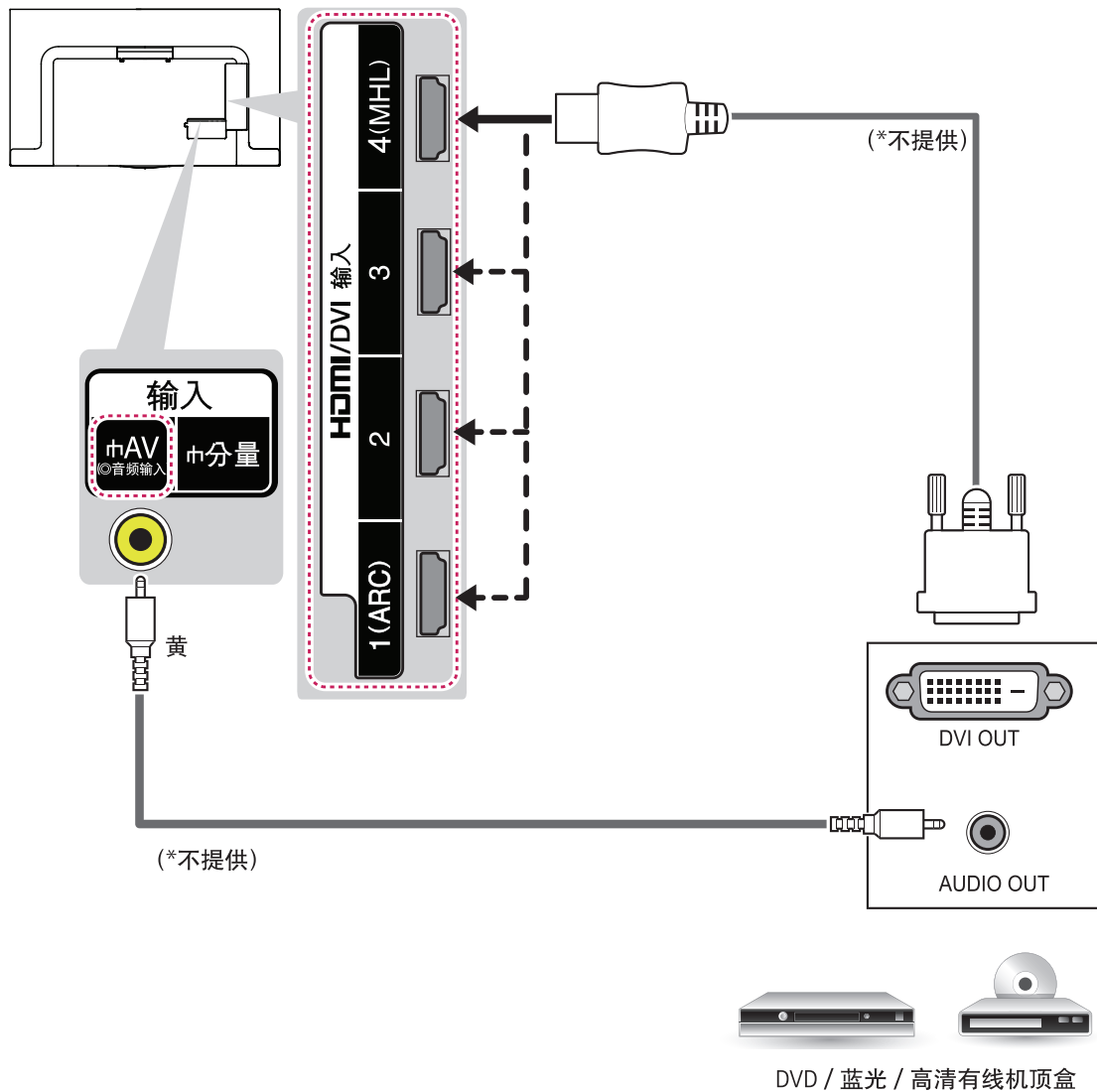

连接到移动电话

移动高清连接技术 (MHL) 是用于将数字视听信号从移动电话传输至电视机的接口。

! 备注

- 将移动电话连接到 HDMI 输入4 (MHL) 端口，以在电视上查看电话屏幕。
- 这仅适用于支持 MHL 的手机。
- 您可以使用电视遥控器控制支持 MHL 功能的移动电话。
- 需要使用 MHL 无源电缆才能将电视和移动电话连接起来。
- 在以下情况下，从 TV 上拔下 MHL 电缆：
 - MHL 功能被禁用。
 - 您的移动设备在待机模式下充满电。

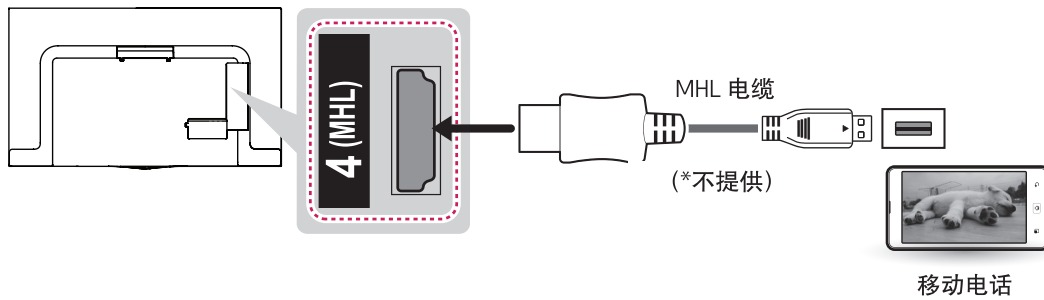

分量连接

从外部设备将模拟视频和音频信号传输到电视。使用分量视频电缆将外部设备与电视连接起来，如图所示。

! 备注

- 如果未正确安装电缆，可能导致此图像显示为黑白色或颜色失真。
- 检查安装，确保电缆与相应的颜色连接匹配。

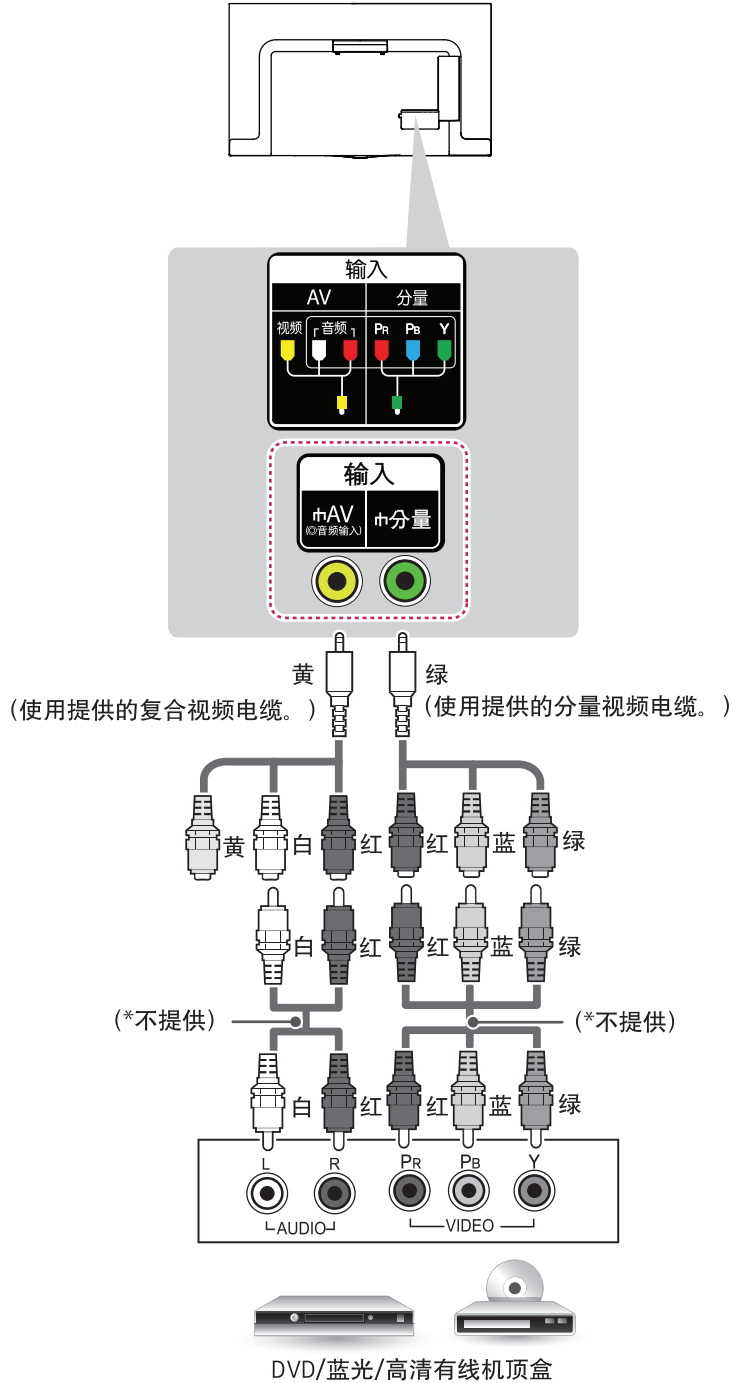

AV连接

从外部设备将模拟视频和音频信号传输到电视。使用复合视频电缆将外部设备与电视连接起来，如图所示。

! 备注

- 如果是单声道 VCR，请将音频电缆从 VCR 连接到电视的 AUDIO L/MONO 插孔。
- 检查安装，确保电缆与相应的颜色连接匹配。

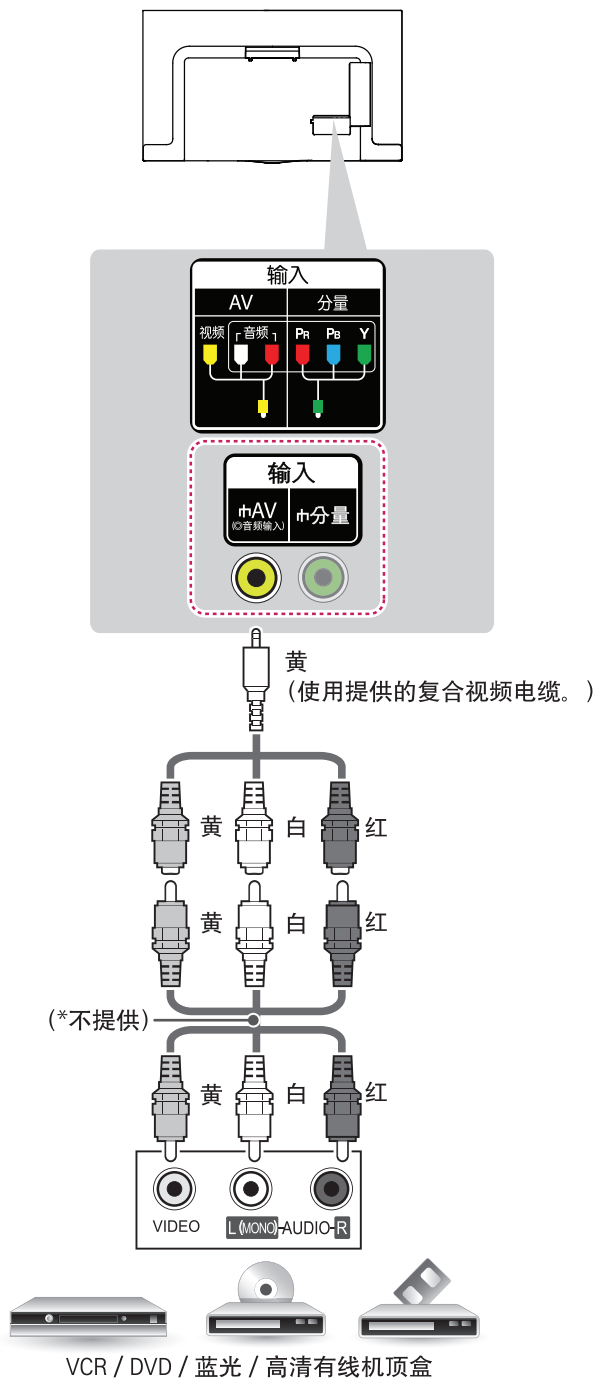

连接 PC

! 备注

- 建议使用 HDMI 连接以获得最佳图像质量。
- 根据显卡的不同，DOS 模式可能在使用 HDMI 到 DVI 电缆时无法工作。
- 在 PC 模式下，可能存在与分辨率、垂直样式、对比度或亮度有关的干扰。如果存在干扰，请将 PC 输出更改为其它分辨率，将刷新率更改为其它刷新率，或在“图像”菜单中调整亮度和对比度，直至画面清晰。
- 水平和垂直频率的同步输入形式是分开的。
- 根据显卡的不同，某些分辨率设置可能不允许图像在屏幕上正确显示。
- 如果您使用 PC 适用的“DVI 转 HDMI”电缆，使用外部扬声器也可以播放 PC 音频。
- 使用 HDMI/DVI 电缆时，仅支持单一连接。

HDMI 连接或 DVI 至 HDMI 连接

选择方法 A 或 B 进行连接。

方法 A：HDMI 连接

选择要连接的任何 HDMI 输入端口。
选择使用哪个端口都可以。

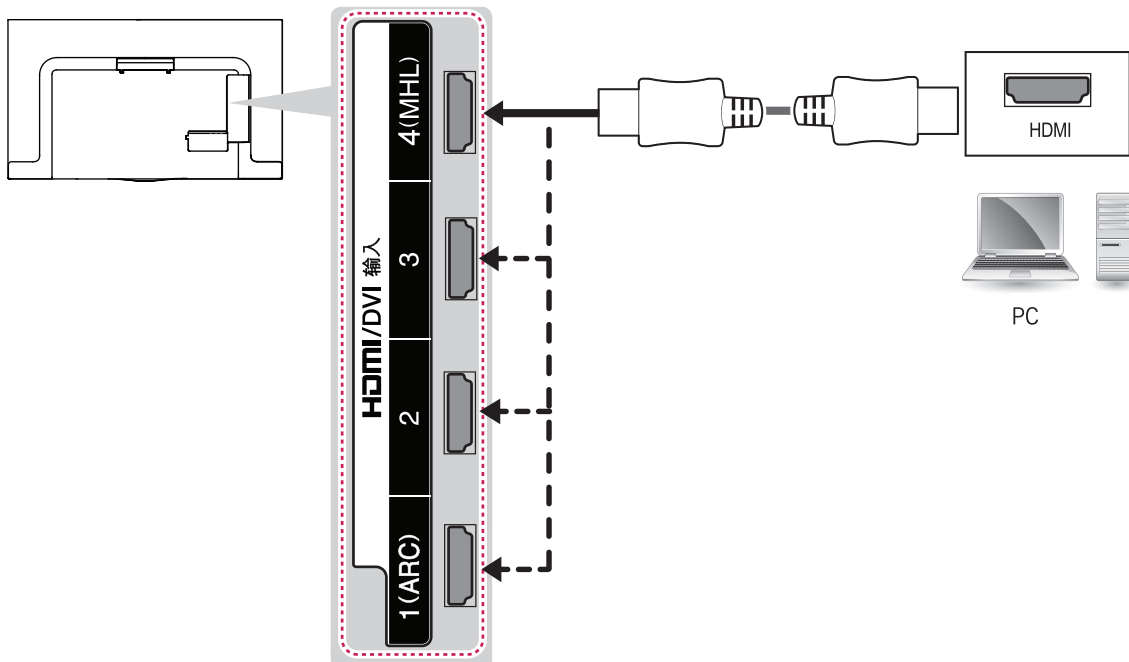

方法 B : DVI 至 HDMI 连接

选择要连接的任何 HDMI 输入端口。
选择使用哪个端口都可以。

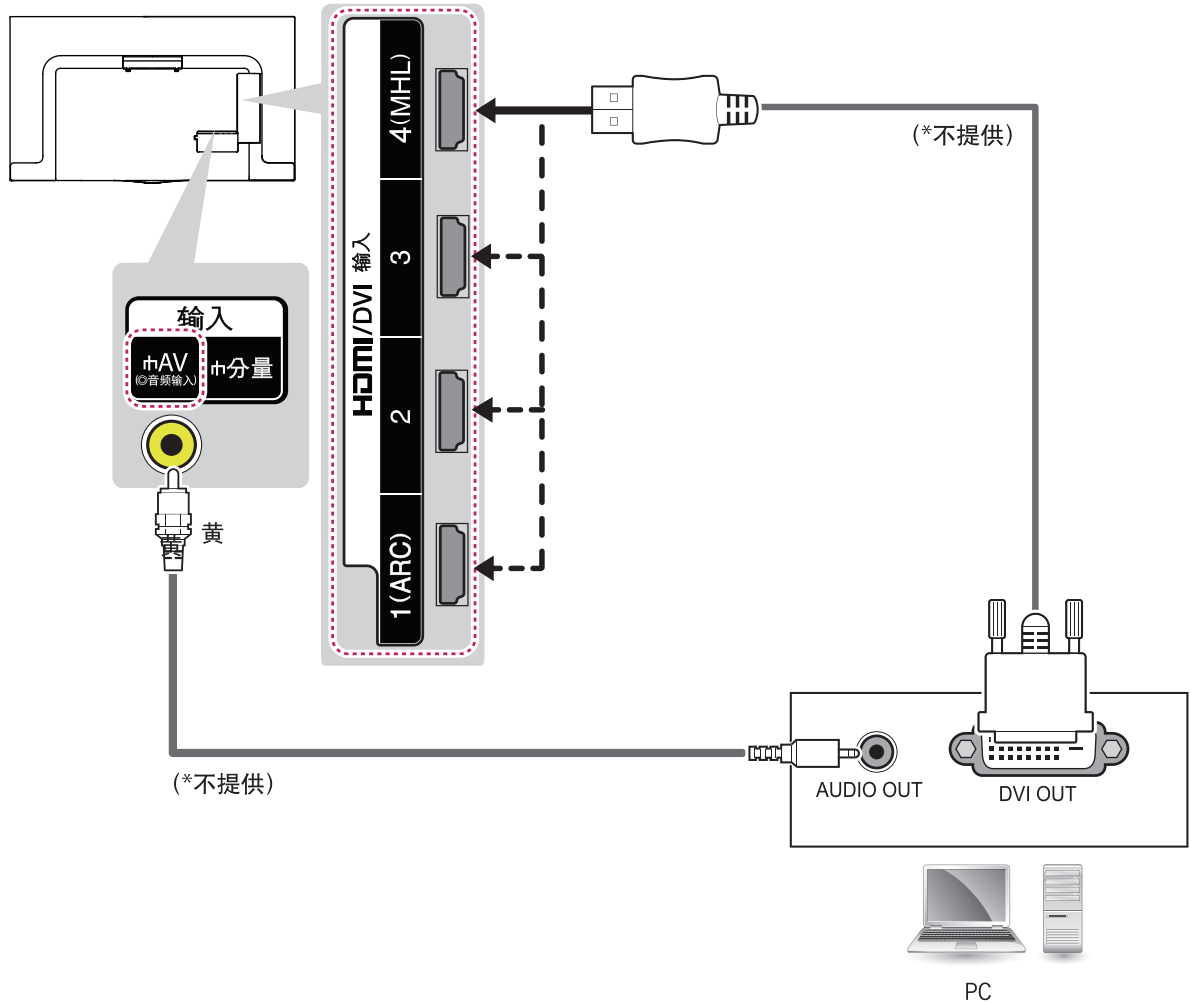

连接到音频系统

您可以使用可选外部音频系统。

数字音频连接

将数字音频信号从电视发送到外部设备。使用数字音频电缆将外部设备与电视连接起来，如图所示。

! 备注

- 不要注视数字音频输出口。注视激光束可能损害您的视力。
- 带 ACP（音频复制保护）功能的音频可能阻止数字音频输出。

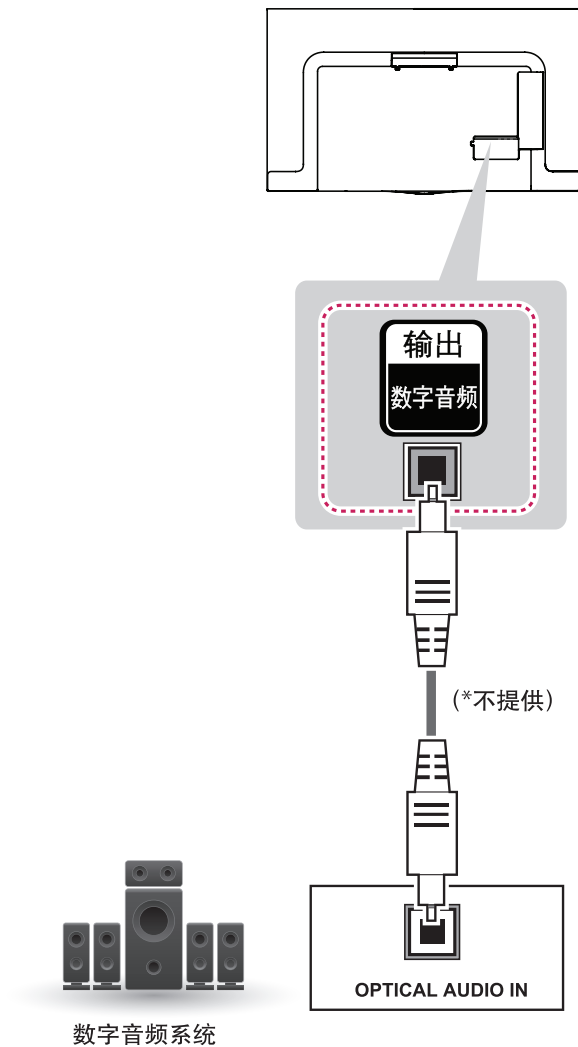

连接到耳机

通过耳机收听声音。

! 备注

- 连接耳机时禁用“音频”菜单选项。
- 连接耳机更改 AV 模式时，此更改适用于视频，而不适用于音频。
- 连接耳机时，“数字音频输出”不可用。
- 耳机阻抗：16 Ω
- 最大音频输出：0.627mW 至 1.334mW
- 耳机插孔尺寸：0.35 厘米

! 注意

- 请勿在高音量状态使用耳机或长时间使用耳机，否则可能导致听力受损。

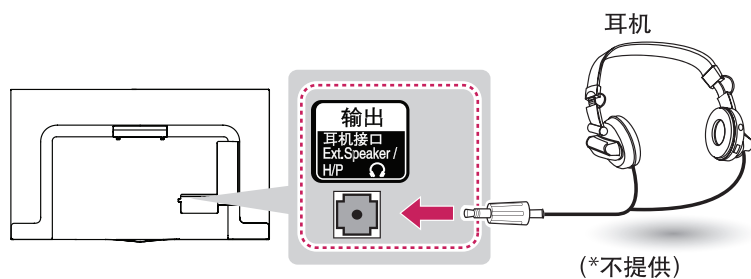

画布扬声器连接

用如下所示的光纤电缆连接画布扬声器和电视机。

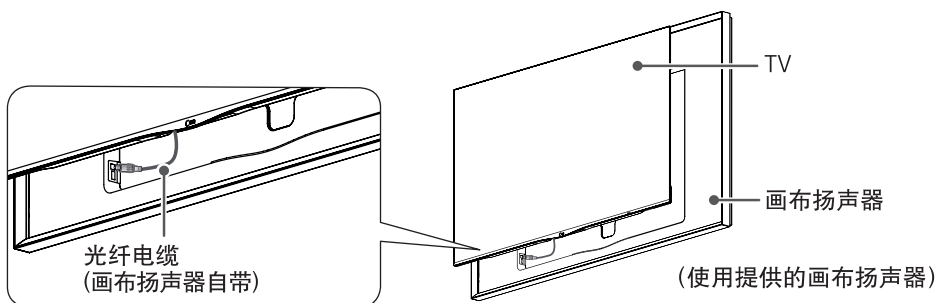

连接 USB 设备

将 USB 闪存等 USB 存储设备、外部硬盘或 USB 存储卡读卡器连接至电视，然后访问“智能共享”菜单以使用各种多媒体文件

! 备注

- 要使用“左右时间II”功能，请确保已连接到 USB 3.0 输入端口。
- 某些 USB 集线器可能无法工作。如果未检测到使用 USB 集线器的 USB 设备，请将该设备直接连接至电视上的 USB 端口。

选择要连接的任何 USB 输入端口。
选择使用哪个端口都可以。

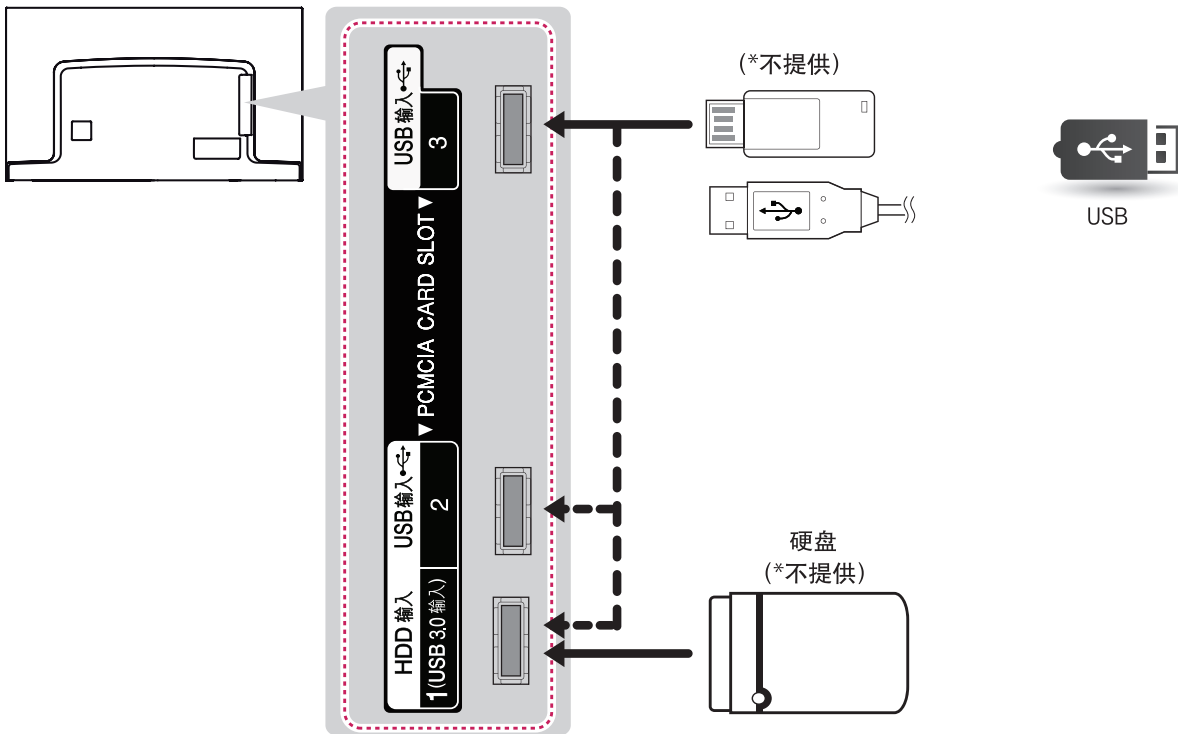

CI 模块连接

在数字电视模式下查看加密（付费）服务。此功能并非适用于所有国家/地区。

! 备注

- 检查 CI 模块是否已按正确方向插入 PCMCIA 卡插槽。如果未正确插入模块，可能会损坏电视和 PCMCIA 卡插槽。

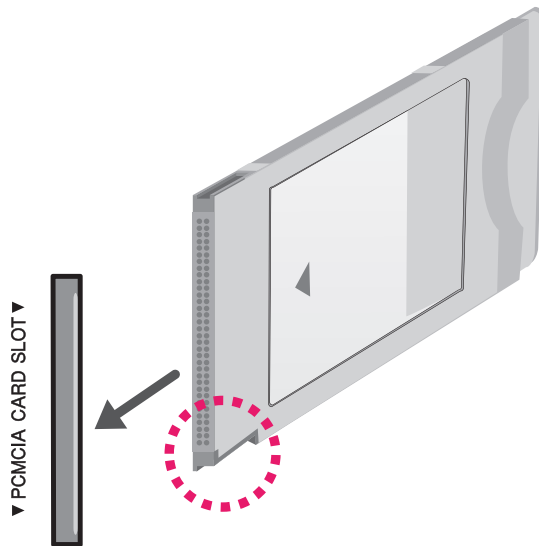
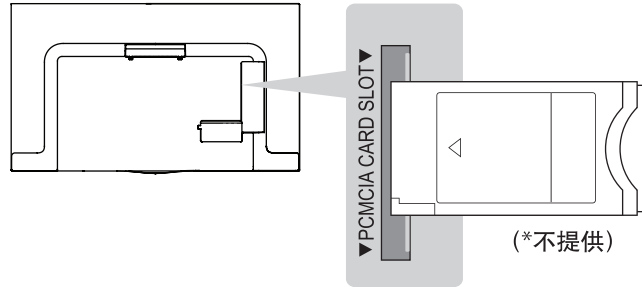

动感感应遥控器功能

出现消息“动感感应遥控器电池电量不足。请更换电池。”时，请更换电池。

要更换电池，请打开电池盖，并匹配仓内标签的 \oplus 和 \ominus 端更换电池 (1.5 V AA)，然后合上电池盖。电池极性安装错误，可能导致电池爆裂或泄漏，甚至引起火灾，人身伤害，环境污染。请确保使用时将动感感应遥控器指向电视上的遥控感应器。

要取出电池，请按相反顺序执行安装操作。

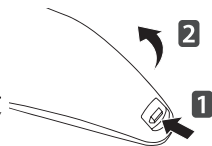

⚠ 注意

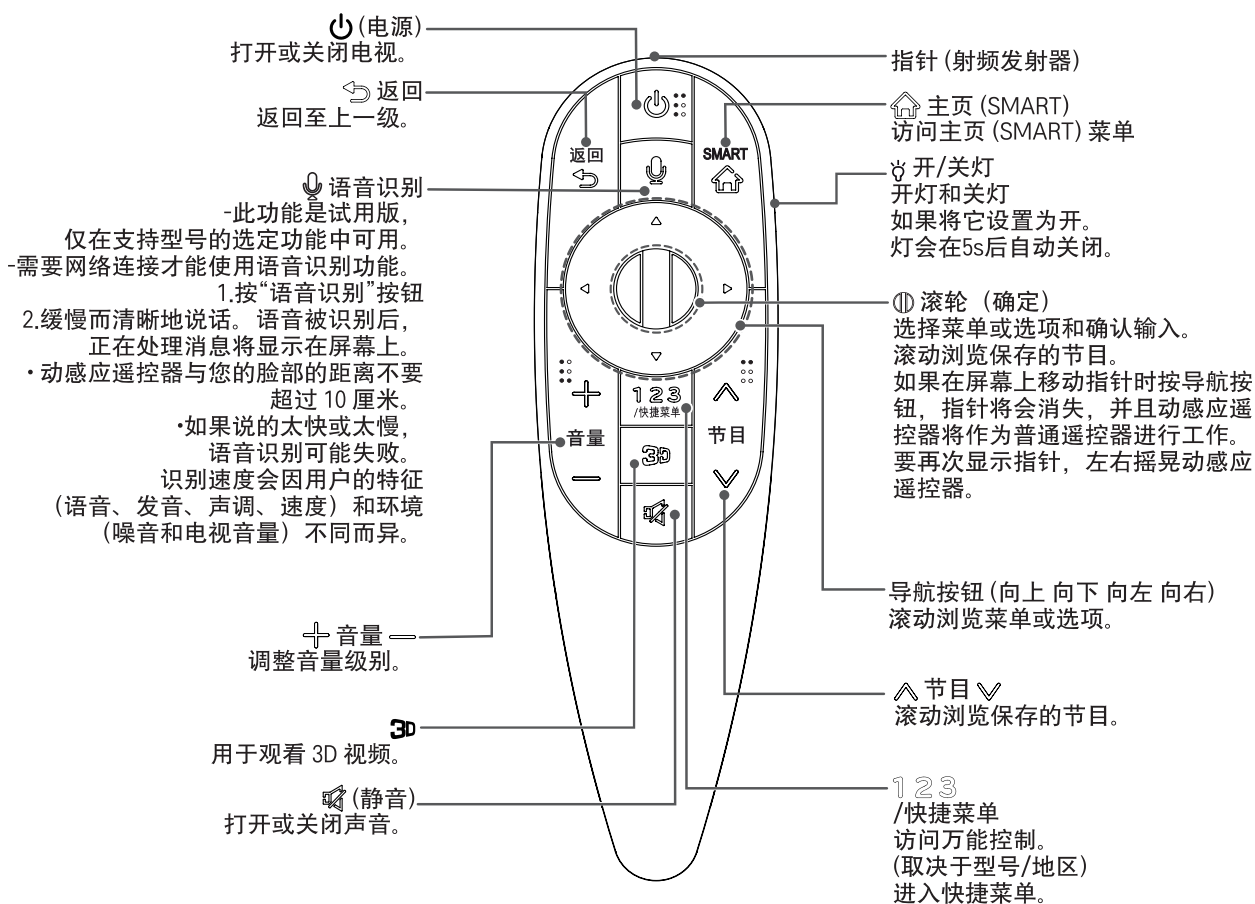

- 不要将新旧电池混用，否则可能损坏遥控器。
- 对于模拟电视，在某些国家/地区，某些遥控器按钮可能无法工作。







注册动感遥控器

需要先将动感遥控器与电视“配对”（注册），然后才能工作。

如何注册动感遥控器

 (确定)	<p>要自动注册，打开电视并按滚轮  (确定) 按钮。完成注册后，屏幕将显示完成消息。</p> <p>如果注册失败，则关闭后再打开电视，然后按滚轮  (确定) 按钮完成注册。</p>
---	---

如何重新注册动感遥控器

 返回 SMART	<p>1 按住  返回 和主页  SMART 按钮 5 秒左右以进行重置，然后按照以上的“如何注册动感遥控器”进行注册。</p> <p>2 要重新注册动感遥控器，请对着电视按住  返回 按钮 5 秒左右。完成注册后，屏幕将显示完成消息。</p>
--	---

如何使用动感遥控器

	<p>1 如果指针消失，稍微向左或向右移动动感遥控器。然后，其将自动显示在屏幕上。 » 如果在特定时间段内未使用指针，它将会消失。</p> <p>2 您可将动感遥控器的指针接收器对准电视，然后向左、右、上或下移动来移动指针。 » 如果指针未正确工作，请闲置动感遥控器 10 秒左右，然后再重新使用。</p>
---	---

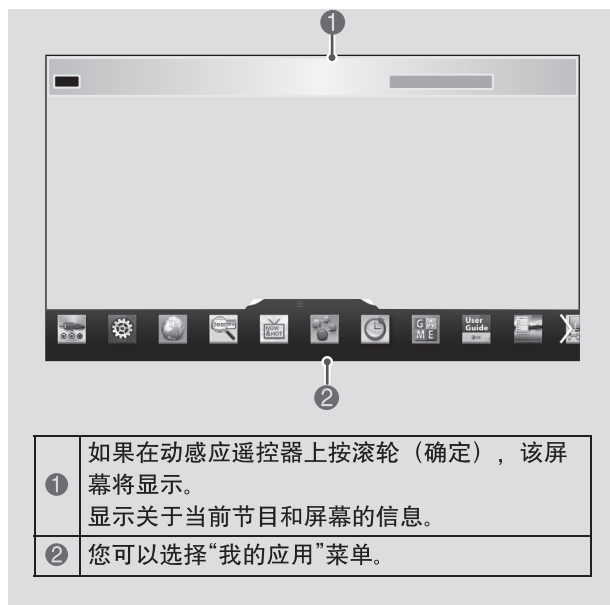

使用动感遥控器时的注意事项

- 在最大通信距离（10 米）内使用动感遥控器。超过此距离范围使用动感遥控器，或者有障碍物阻挡时，可能会导致通信故障。
- 周围的设备可能会导致通信故障。电气设备（如微波炉或无线局域网产品）可能会产生干扰，因为它们与动感遥控器使用相同的频段（2.4 GHz）。
- 如果跌落或遭到重击，动感遥控器可能会损坏或出现功能故障。
- 使用动感遥控器时，注意不要碰到周围的家具或人。
- 制造商和安装人员无法提供与人身安全有关的服务，因为所用的无线设备可能存在电波干扰。
- 建议将接入点 (AP) 置于离电视相距超过 1 米的地方。如果将接入点安装在与电视相距不到 1 米的地方，动感遥控器可能因受频率干扰而无法达到预期效果。

遥控器

要更换电池，请打开电池盖，并匹配仓内标签的 ⊕ 和 ⊖ 端更换电池 (1.5 V AAA)，然后合上电池盖。请确保使用时将遥控器对向电视上的遥控感应器。要取出电池，请按相反顺序执行安装操作。

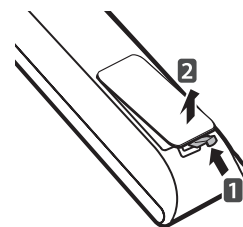

⚠ 注意

- 不要将新旧电池混用，否则可能损坏遥控器。
- 对于模拟电视，在某些国家/地区，某些遥控器按钮可能无法工作。

此遥控器使用红外光。使用时，应朝向电视机遥控感应器的方向。

⏻ (电源)
打开或关闭电视。

❓ (用户指南)
请参阅用户指南。

📺 (画面比率)
调整影像大小。

➡ (输入)
选择外部输入模式。
此外，还将电视从待机模式切换为开启。

TV/RAD 📺/📻
选择电视频道或广播频道。

数字按钮
输入数字。

节目列表
访问保存的频道列表。

回看
转到上次观看的频道。

+ 音量 -
调整音量级别。

喜爱节目
在喜爱节目中切换。

3D
用于观看 3D 视频。

静音 🔇
打开或关闭声音。

^ 节目 v
浏览保存的频道。

↑ 翻页 ↓
移至上一屏幕或下一屏幕。

其他按钮功能：
 - 画面比率：调整影像大小。
 - 输入：选择外部输入模式。
 - 节目列表：访问保存的频道列表。
 - 回看：转到上次观看的频道。
 - 音量：调整音量级别。
 - 喜爱节目：在喜爱节目中切换。
 - 3D：用于观看 3D 视频。
 - 静音：打开或关闭声音。
 - 节目：浏览保存的频道。
 - 翻页：移至上一屏幕或下一屏幕。
 - 确定：确认操作。
 - 返回：返回上一级菜单。
 - 节目指南：访问节目指南。
 - 退出：退出当前应用。

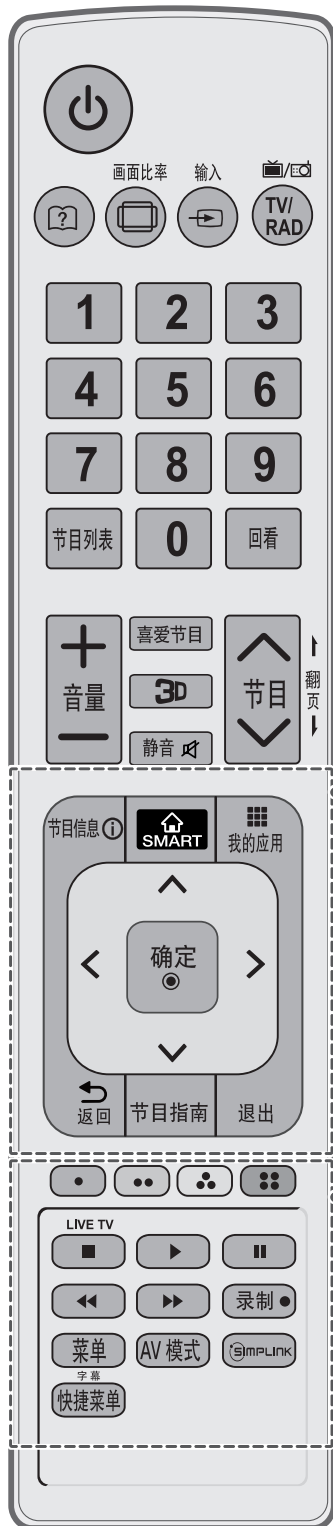

节目信息 ⓘ
查看当前节目和屏幕信息。

🏠 SMART
访问SMART(主页)。

📺 我的应用
显示应用列表。

导航按钮 (∧ 向上, ∨ 向下, < 向左, > 向右)
滚动浏览菜单或选项。

确定 ●
选择菜单或选项和确认输入。

↶ 返回
返回至上一级。

节目指南
按照时间计划表管理器显示节目事件。

退出
清除所有屏幕显示并返回观看电视。

颜色按钮
可以获得某些菜单中的特殊功能。
(● : 红色, ● : 绿色, ● : 黄色, ● : 蓝色)

控制按钮 (■, ▶, ⏸, ◀, ▶▶)
控制SIMPLINK或USB菜单 (SIMPLINK,USB或录制功能)。
直播电视 (LIVE TV)
返回直播电视。

录制 ●
录制的开始或结束。

菜单
访问主菜单。

AV 模式
选择 AV 模式。

🔗 SIMPLINK
访问连接到电视的 AV 设备；
打开 SIMPLINK 菜单。

快捷菜单
进入快捷菜单。

字幕
在数字模式下选择字幕。

使用用户指南

以下图片仅供参考，请以电视实际显示画面为准。
“用户指南”使您可以更轻松地了解电视的详细信息。

- 1 按 SMART 按钮以访问主页(Smart Home) 菜单。
- 2 选择用户指南 (User Guide) 然后按动感应遥控器的 “滚轮” 按钮或者普通遥控器上的 “确定” 按钮。



备注

- 此外，您还可以按遥控器上的 [?] 按钮，以访问用户指南。

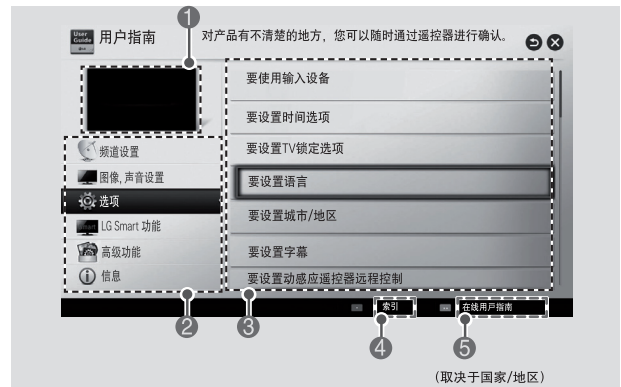

1	显示当前观看节目或输入源屏幕。
2	选择所需的类别。
3	选择所需的项目。 您可以使用导航键按钮的 ^/∨ 按钮在页面之间移动。
4	从索引浏览所需的功能说明。
5	已连接互联网时，提供 LG 智能电视功能的详细信息。 (因国家或地区/语言不同，此功能可能无法使用。)

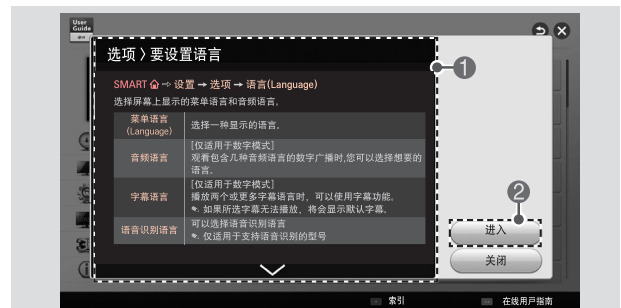

1	显示选定菜单的说明。 您可以使用导航键按钮的 ^/∨ 按钮在页面之间移动。
2	直接从用户指南移动到选定的菜单。

产品规格

以下规格如有变更，恕不另行通知。

		数字信号电视	模拟信号电视
中国	电视制式	DTMB, DVB-C	PAL D/K, PAL I, NTSC M
	节目范围	DTMB: 1 ~ 62 DVB-C: 52.5 MHz ~ 866 MHz	PAL D/K: VHF/UHF 1 ~ 62, CATV 1 ~ 41 PAL I: VHF/UHF 1 ~ 69, CATV 1 ~ 47 NTSC M: VHF/UHF 2 ~ 78, CATV 1 ~ 71
室外天线阻抗		75 Ω	
环境条件	工作温度	0°C~40°C	
	工作湿度	低于 80 %	
	存储温度	-20°C~60°C	
	存储湿度	低于 85 %	

有关电源和功耗，请参阅产品随附的标签。

型号	55EA8800-CC
产品尺寸 (宽X高X深)	1230 × 725 × 25.4 (mm)
产品质量	12.4 Kg
电源	100-220 V~ 50 Hz

- 以下规格如有变更，恕不另行通知。

项 目		型 号	55EA8800-CC
可视图像对角线最小尺寸			138cm
亮度			$\geq 50\text{cd/m}^2$
对比度*			$\geq 300 : 1$
亮度均匀性			$\geq 70\%$
白色色度不均匀性, $\Delta\mu' v'$			≤ 0.02
亮度均匀性与视角的关系			$\geq 50\%$
色度与视角的 关系	$\Delta\mu'$		不劣于 ± 0.035
	$\Delta v'$		不劣于 ± 0.045
可视角*	水平		$\geq 120^\circ$
	垂直		$\geq 80^\circ$
运动图像拖尾时间			$\leq 28\text{ms}$
色域覆盖率			$\geq 32\%$
固有分辨率*			1920×1080
图像清晰度*			水平 ≥ 450 , 垂直 ≥ 450
整机消耗功率			265W
被动待机功率			$\leq 0.50\text{W}$

*测量方法根据SJ/T11348-2006《数字电视平板显示器测量方法》。

摄像头信息

型号		AN-VC5** (摄像头)	
产品尺寸 (宽 X 高 X 深)		112 mm x 56 mm x 38 mm	
产品质量		107.8 g	
视频	镜头	焦距	大于 100 cm
		视场角	61.25° (对角)
	有效像素	1920 x 1080	
	输出格式	H.264, MJPEG, YUY2	
	输出图像	Full-HD, HD, VGA, QVGA, QQVGA	
声音	麦克风	2 麦克风	
接口		USB	
环境条件	工作温度	0°C~40°C	
	工作湿度	低于 80 %	
	存储温度	-20°C~70°C	
	存储湿度	低于 90 %	

- 上方显示的规格可能因产品质量提升而发生更改，恕不另行通知。

HDMI/DVI-DTV 支持的模式

分辨率	水平频率 (kHz)	垂直频率 (Hz)
640 x 480	31.469 31.5	59.94 60
720 x 480	31.469 31.5	59.94 60
720 x 576	31.25	50
1280 x 720	37.5 44.96 45	50 59.94 60
1920 x 1080	33.72 33.75 28.125 26.97 27 33.716 33.75 56.25 67.43 67.5	59.94 60 50 23.97 24 29.97 30.00 50 59.94 60

HDMI/DVI-PC 支持的模式

分辨率	水平频率 (kHz)	垂直频率 (Hz)
640 x 350	31.468	70.09
720 x 400	31.469	70.08
640 x 480	31.469	59.94
800 x 600	37.879	60.31
1024 x 768	48.363	60.00
1152 x 864	54.348	60.053
1360 x 768	47.712	60.015
1280 x 1024	63.981	60.020
1920 x 1080	67.50	60.00

分量端口连接信息

电视上的分量端口	Y	PB	PR
DVD 播放器上的视频输出端口	Y	PB	PR
	Y	B-Y	R-Y
	Y	Cb	Cr
	Y	Pb	Pr

信号	分量
480i/576i	0
480p/576p	0
720p/1080i	0
1080p	0 (仅 50 Hz / 60 Hz)

3D 支持的模式

3D 手动支持的模式				
输入	信号			可播放的 3D 视频格式
	分辨率	行频 (kHz)	场频 (Hz)	
DTV	HD / SD	-	-	2D 转 3D, 并排 (半宽), 上下
ATV(CVBS)	SD	-	-	
分量	HD / SD	-	-	
HDMI-PC	1024 x 768	48.36	60	2D 转 3D, 并排 (半宽), 上下, 棋盘格, 单帧连续, 水平交错, 垂直交错
	1360 x 768	47.71		
	1920 x 1080	67.5		
	其它	-	-	2D 转 3D, 并排 (半宽), 上下
HDMI-DTV	480P	31.5	60	2D 转 3D, 并排 (半宽), 上下, 棋盘格, 单帧连续, 水平交错, 垂直交错
	576P	31.25	50	
	720p	37.5	50	
		45	60	
	1080i	28.12	50	2D 转 3D, 并排 (半宽), 上下
		33.75	60	
	1080p	27	24	2D 转 3D, 并排 (半宽), 上下, 棋盘格, 水平交错, 垂直交错
		28.12	25	
		33.75	30	
		56.25	50	2D 转 3D, 并排 (半宽), 上下, 棋盘格, 单帧连续, 水平交错, 垂直交错
67.5		60		
USB ,DLNA (电影)	704x480 以下	-	-	2D 转 3D
	704x480 以上 隔行扫描	-	-	2D 转 3D, 并排 (半宽), 上下
	704x480 以上 逐行扫描	-	50 / 60	2D 转 3D, 并排 (半宽), 上下, 棋盘格, 单帧连续, 水平交错, 垂直交错
		-	其它	2D 转 3D, 并排 (半宽), 上下, 棋盘格, 水平交错, 垂直交错
USB, DLNA (照片)	320 x 240 以下	-	-	2D 转 3D
	320 x 240 以上	-	-	2D 转 3D, 并排 (半宽), 上下
Miracast™ / WiDi	1024 x 768p	-	30 / 60	2D 转 3D, 并排 (半宽), 上下
	1280 x 720p	-	30 / 60	
	1920 x 1080p	-	30 / 60	
	其它	-	-	2D 转 3D

- 以下媒体内容自动切换至 3D 屏幕时输入的视频。
- 3D 数字转播方法可能因信号环境的不同而有所差异。如果视频未自动切换至 3D，则手动将设置转换为 3D 图像。

3D 自动支持的模式					
输入	分辨率	行频 (kHz)	场频 (Hz)	可播放的 3D 视频格式	
HDMI	640 x 480	31.469 / 31.5	59.94 / 60	上下, 并排 (半宽), 并排 (全宽)	
		62.938 / 63		帧封装, 行交错	
	480p	31.469 / 31.5		上下, 并排 (半宽), 并排 (全宽)	
		62.938 / 63		帧封装, 行交错	
	576p	31.25	50	上下, 并排 (半宽), 并排 (全宽)	
		62.5		帧封装, 行交错	
	720p	37.50	50	上下, 并排 (半宽), 并排 (全宽)	
		44.96 / 45	59.94 / 60		
		75	50	帧封装, 行交错	
	1080i	89.91 / 90	59.94 / 60	上下, 并排 (半宽), 并排 (全宽)	
		28.125	50		
		33.72 / 33.75	59.94 / 60	帧封装, 场交错	
	1080p	26.97 / 27	56.25	50	上下, 并排 (半宽), 并排 (全宽)
			67.5		
		28.125	25	25	帧封装, 行交错
			33.72 / 33.75		
		43.94 / 54	23.97 / 24	25	上下, 并排 (半宽)
			29.976 / 30		
		56.25	50	50	上下, 并排 (半宽)
			67.432 / 67.5		
67.432 / 67.5	59.94 / 60	59.94 / 60			
USB	1080p	33.75	30	并排 (半宽), 上下, 棋盘格, MPO (照片), JPS (照片)	
DLNA	1080p	33.75	30		

外部控制设备设置

要获取外部控制设备设置信息，请访问“www.lg.com”。

维护保养

清洁电视

定期的清洁可以保持电视良好的使用性能，并可延长电视机的使用寿命。



注意

- 用干净、清洁和柔软的布擦拭表面上的灰尘。
- 用在清水中或洗涤剂中洗过的软布擦拭表面上的污垢，然后立即用干燥的布擦拭。

屏幕、边框、前框和底座

要去除灰尘或轻微污渍，使用干燥、干净且柔软的布料擦拭表面。

要去除严重污渍，使用蘸有净水或稀释的温和清洁剂的软布擦拭表面，然后立即使用干布擦拭。

电源线

定期清洁电源线上的灰尘或污垢。

废弃处理

不要与一般的家庭废弃物一起丢弃。
根据当地职能部门的规定处理该产品。

故障排除

问题	解决方法
遥控器无法控制电视	<ul style="list-style-type: none"> • 检查遥控器是否对准电视机上的遥控感应器，然后再试。 • 检查产品和遥控器之间是否存在障碍物。 • 检查电池是否以正确极性安装。(⊕对⊕, ⊖对⊖)。
无图像和声音	<ul style="list-style-type: none"> • 检查产品是否打开。 • 检查电源线是否连接至墙上插座。 • 连接其它产品，检查是否是墙上插座存在问题。
电视突然关机	<ul style="list-style-type: none"> • 检查电源控制连接，电源控制是否中断。 • 检查时间设置中是否设定了睡眠设置和定时关机功能。 • 如果在电视机使用中没有信号，电视机会在15分钟后自动关闭。
如果出现回声（例如，听到扬声器中播放您自己的声音）	<ul style="list-style-type: none"> • 请将家庭影院音频设置更改为立体声，不要选用环绕。 • 降低扬声器音量。 • 室内回声太大会降低音频质量。 • 使用“回声/声音测试服务”测试麦克风。
如果无法接收任何网络相关视频，或者视频质量太差	<ul style="list-style-type: none"> • 互联网或网络拥塞会降低视频质量。 • 使用无线方式也会降低视频质量。我们推荐使用有线互联网连接。 • 使用“放大”功能时，画面质量会下降。

附录

有毒有害物质成份及含量表

为满足中国电子信息产品污染控制管理办法（中国ROHS指令），以下提供的是电子产品部品名称以及可能含有的有毒有害物质表格。

电视机

部件名称	有毒有害物质成份及含量					
	铅 (Pb)	汞 (Hg)	镉 (Cd)	六价铬 (Cr6+)	多溴联苯 (PBB)	多溴二苯醚 (PBDE)
PCB组装板	×	○	○	○	○	○
金属支架	×	○	○	○	○	○
PDP显示屏	×	○	○	○	○	○
LCD显示屏(CCFL背光)	×	×	○	○	○	○
LCD显示屏(LED背光)	×	○	○	○	○	○
OLED显示屏	×	○	○	○	○	○
遥控器	×	○	○	○	○	○
喇叭组件	×	○	○	○	○	○
适配器*	×	○	○	○	○	○
附件	×	○	○	○	○	○

“○”：表示有毒有害物质在该部品（均质材料）中的含量低于SJ/T11363-2006的限量要求。

“×”：表示有毒有害物质在该部品（均质材料）中的含量高于SJ/T11363-2006的限量要求。

在上述表格中，标注“X”的部品满足欧洲共体的ROHS法令--欧盟议会制定的在电子电器产品中限制使用某些有害物质的2002/95/EC指令。

“*”表示仅适用于须要使用该部品的产品。



注意：所有在中国销售的电子信息产品必须标有环保使用期限的标识。该标识的环保使用期限是指在正常使用条件如温度、湿度，并且不包括电池等耗材情况下的使用期限。



此标识适用于产品中使用的电池，由于电池表面积太小，特在此说明。



请查看贴在电视机后盖上的标签，记录电视机的型号和序列号。当需要维修服务时，把电视机的型号和序列号告诉维修站。

型号 _____
序列号 _____

南京LG新港显示有限公司
地址：南京经济开发区尧新大道346号
邮编：210038

