



使用说明书

洗衣机

请在使用本产品前仔细阅读《安装向导》和《使用说明书》，尤其是重要安全注意事项；

由于不遵守《安装向导》和《使用说明书》中规定的注意事项，所引起的任何故障和损失均不在厂家的保修范围内，厂家亦不承担任何责任；

请妥善保存好购机凭证及产品包装内的所有文件，以备将来需要。

T80MS33PD

T75SS3PDE

T75FS32PDE

T70FS32PDE

T65FS32PDE

T70MS33PDE

T65MS33PDE

T65BW33PD

T60MS33PDE

T60MS33PDE1

T60BW33PDE

售后服务电话

4008199999



P/No.:MFL62693428

<http://www.lg.com/cn>

目 录

1 安全注意事项

- 1-1 安全注意事项 2
- 1-2 洗衣机部件名称 4
- 1-3 产品特点 5

2 洗衣机安装

- 2-1 洗衣机安装及安装水平调整... 6
- 2-2 进水管连接 7
- 2-3 排水管安装 9
- 2-4 把手固定装置使用说明 9

3 洗衣机使用

- 3-1 洗涤前准备 10
- 3-2 衣物呵护 10
- 3-3 洗涤剂使用 11
- 3-4 衣物重量参考 11
- 3-5 柔软剂使用 12
- 3-6 操作面板功能介绍 13
- 3-7 洗涤步骤指导 17
- 3-8 洗涤程序介绍 19
- 3-9 可选择的洗衣方式 20
- 3-10各程序运行时间表21
- 3-11 风干功能介绍21

4 洗衣机保养

- 4-1 清洗进水阀滤网 22
- 4-2 清洗内桶滤网 22
- 4-3 机身的清洁 22

5 常见故障分析

- 5-1 常见故障分析 23

6 规格

- 6-1 规格 25
- 6-2 电路原理图 26

7 LG电子产品包修说明

- 7-1 LG电子产品包修说明 28

安全注意事项

安全注意事项（请务必遵守）





为了防止危害或损伤到使用人和他人的人身与财产，就安全方面请务必遵守的事项作如下说明：

- 对无视表示内容，错误地使用时，会引起的危害或损伤的程度，用下列符号进行分类、说明。

 **警告：**违反标识事项时有可能发生严重的伤害或死亡的内容

 **注意：**违反标识事项时有可能发生轻微的伤害或产品损伤的内容

- 对希望遵守的内容的种类，用下列符号进行分类 / 说明。

	该图标是对有可能发生危险的事项和操作唤起注意的记号。
	该图标在特定条件下，唤起有可能触电的注意的记号。
	该图标在特定条件下，唤起有可能发生火灾的注意的记号。
	该图标在特定条件下，有可能发生破裂的注意的记号。

警告

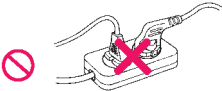
 <ol style="list-style-type: none"> 1. 请勿用湿手插 / 拔电源插头。 2. 保持电源插头清洁，勿用湿布除尘。 3. 当机器被损坏，出故障时，部件散开或部件丢失损坏时，不要操作洗衣机。  <p>以上误使用行为，有可能引发触电或火灾。</p>	 <ol style="list-style-type: none"> 1. 请单独使用220V~，5A以上的三芯电源插座。 2. 插座要可靠接地。 3. 建议使用漏电保护插座。  <p>以上误使用行为，有可能引发触电或火灾。</p>	 <ol style="list-style-type: none"> 1. 除修理技术者外请不要随意拆卸或改造洗衣机。 2. 使用完毕，进行维护或清洗时，应拔掉电源插头。 3. 请不要用水清洗面板。 4. 电源线采用Y形连接，如有损坏，必须由专业人员更换；或与我公司售后服务热线联系。 <p>以上误使用行为，有可能引发触电或火灾。</p>
---	---	--



1. 不要让洗衣机接触或靠近热源 / 明火 (如: 蚊香、蜡烛、香烟等)。
2. 当洗衣机有异音, 焦味发出时请立即停止使用, 与维修站联系。



以上误使用行为, 有可能发生火灾、触电、漏水。



1. 清洁时请不要往洗衣机上洒水。
2. 请勿在187V-242V以外的电压下使用。
3. 请勿在0.03-1Mpa以外的水压下使用。



以上误使用行为, 有可能发生火灾、触电、漏水。



1. 使用完毕与清洁时请拔出电源插头, 关闭水龙头。
2. 拔插头时请勿拽拉电源线。
3. 电源插头接触过松时或电源线损坏时请勿使用。
4. 请勿强弯、绑扎、重压电源线。
5. 不要将湿衣物置于控制面板上。
6. 请不要将洗衣机放在户外、湿气大的地方或地毯上使用。
7. 当洗衣机被洪水浸泡后禁止使用。

以上误使用行为, 有可能发生火灾或短路。



1. 请勿将易燃 / 挥发性物质或沾有上述物质的衣物放入或靠近洗衣桶。
2. 不要靠近沼气池等易爆气体或液体环境中使用。



以上误使用行为, 可能发生爆炸。



1. 请勿让幼童接触或靠近洗衣机。
2. 请勿让儿童探视洗涤内桶。
3. 拆卸下来的包装请及时废弃, 勿让儿童接触或吞食。
4. 儿童及残疾人士请在监护人陪同下使用产品。
5. 脱水时, 如果洗涤上盖打开15秒钟内, 洗涤/脱水桶不停止转动, 请立即关闭电源, 并拨打本公司的客服电话。
6. 水管和电线的铺设要确保没有绊倒人的危险。

以上误使用行为, 会引起人身伤害。



1. 运行中请勿将手或脚伸到洗衣机驱动部下面。
2. 脱水桶未完全停止旋转前, 请勿用手触摸桶内衣物。
3. 注意: 不要连接热水水源。
4. 废弃机器的处理方法: 需要拔出电源插头, 剪断电源线, 和电源插头一起丢弃。



以上误使用行为, 会引起人身伤害。

⚠ 注意

1. 用温水洗涤时, 请勿超过40℃。
2. 请勿攀爬或搁置重物在洗衣机上。



以上误使用行为, 有可能使洗衣机发生形变。

1. 不要让水在机器中残留, 以免冻结。

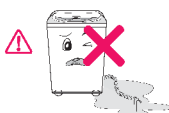

以上误使用行为, 有可能引起损坏。

1. 请不要洗涤或脱水防水性衣物, 即使是衣物护理标签上标识可以机洗的防水性衣物。
- 防水性衣物举例: 不透水的床垫和床罩, 雨披, 帐篷, 滑雪服, 羽绒服, 以及一些类似的防水性材质。

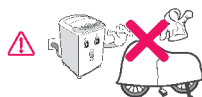

以上误使用行为, 有可能会发生洗衣机的异常振动, 从而导致损坏衣物和洗衣机, 或造成其他财产损失。

感谢您选择使用LG洗衣机，LG洗衣机专为您设计；在使用本产品之前，请您仔细阅读该说明书，并请妥善保存，以备将来需要。

洗衣机部件名称：

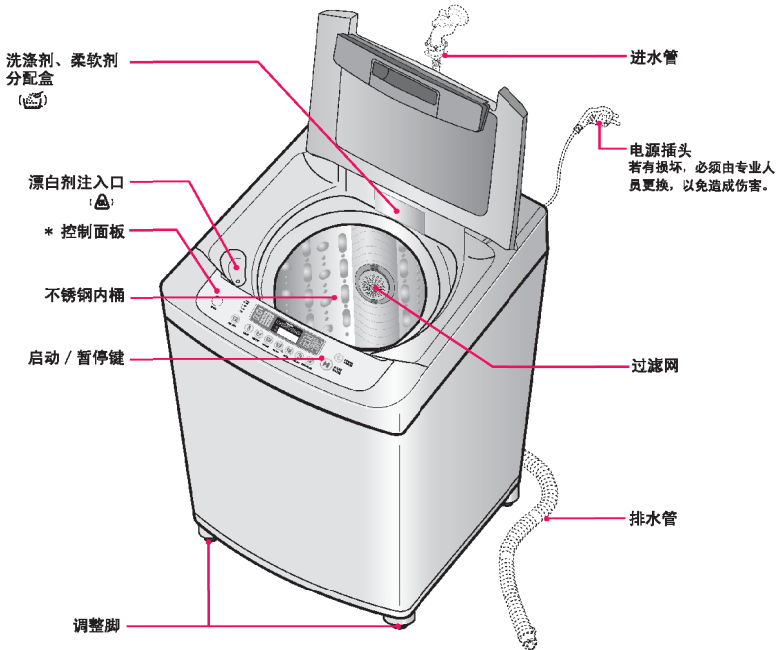

附件：

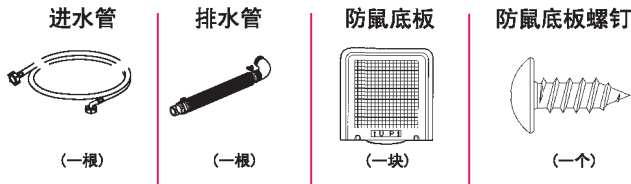

备注：1. 带*号的部品依型号不同而有所不同

2. 另行销售的零部件：

- 进水管
- 排水管

另行销售的或者长度更长的零部件可以到当地的LG电子维修中心或维修站购买。

产品特点



- 本洗衣机在折盖打开的情况下将不进行工作。
- 如果在洗涤、漂洗或脱水过程中打开了折盖，为安全起见洗衣机将停止运行。
- 不要将任何有磁性的物品放在洗衣机上，也不要将任何会受到磁性干扰的物品（如手表、闹钟等）放在洗衣机上。

提示：LG洗衣机采用了安全的感知系统，脱水时若有不平衡、强烈的振动与冲击，洗衣机将会自动感知。为修正此现象，洗衣机会停止脱水并重新进水，修正衣物的不平衡再进行脱水。此现象并非故障，请检查洗衣机是否安装平稳。

高级感知功能

- 传感器自动检测用户投入的洗涤剂量、水的温度和水的硬度，经微电脑解算，选定最佳的洗涤、漂洗程序，得到最好的洗涤效果。
- 本功能适用型号：
T75SS3PDE

模糊逻辑控制方式

- 衣量传感器自动检测洗涤剂重量，设置理想的水位和洗涤时间，并综合其余传感器的感知结果，确保最佳的洗涤状态。
- 控制系统中采用的先进技术可以确保最佳洗涤效果。



DD Inverter 低噪音驱动系统

- 电脑控制无刷直流电机直接驱动洗涤桶可以安静的进行洗涤，节约用电。夜间洗涤程序方便于深夜洗涤使用。



DD 方式衣物呵护洗涤



波轮左右转动去除洗涤剂污渍。

利用内桶的左右反转帮助洗涤剂的溶解，使洗涤更加容易。

回旋内桶产生瀑布水流使洗涤剂均匀分布，防止衣物损伤。同时瀑布水流冲击洗涤剂达到去除深层污渍的目的。

三段水位洗涤方式

- 在洗涤过程中分3阶段的水位进行洗涤。
- 3段水位的设置将提高洗涤剂的使用率，增强洗涤效果，降低衣物缠绕，使洗涤更加彻底、干净。



第一步: 浸透

第二步: 疏松

第三步: 分离

喷淋漂洗功能

- 通过特制的喷雾结构将水均匀喷出。
- 通过桶的旋转，使水雾均匀的喷洒到内桶的各个区域。
- 此功能能够有效的过滤洗涤、漂洗残留的洗涤剂，更好的提高洗涤性能和漂洗性能。
- 当漂洗次数大于一次，“标准”，且选择洗涤时间，第一次漂洗时有喷淋动作。
- 本功能适用型号：
T75SS3PDE/T75FS32PDE
T70FS32PDE/T65FS32PDE

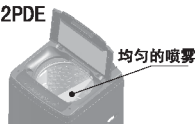

洗衣机安装

安装要求

- 安装或放置洗衣机的环境应不等于零度，且不能放在户外，因为这样会使程序控制器受到伤害或水管冻结。
- 本洗衣机专为家庭设计，请不要安装在船、旅行卡车或者飞机上。
- 洗衣机必须安放在平整、坚实的地面上，禁止安放在地毯等不平整的地面上。

洗衣机安装要求



- 用户请勿将包装用的底座（塑料支架）放在洗衣机下面，否则会产生异响及损坏洗衣机。

洗衣机安装要求

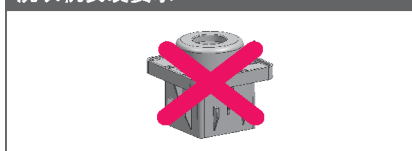

- 与墙壁保持15cm以上的距离，便于散热及降低噪音。

洗衣机安装要求

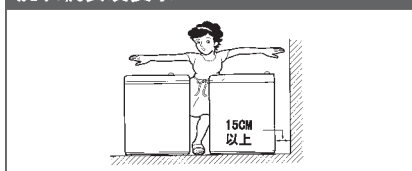

洗衣机水平调整

- 洗衣机正面两个支撑脚为可调整脚，当洗衣机安放不平时，稍稍抬起前部，左右旋转可调整脚，使之水平。

水平调整安装要求

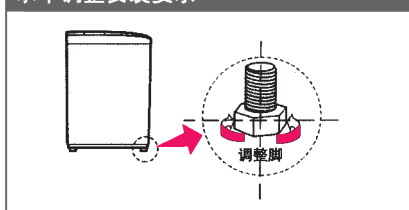

- 如图所示确认洗衣机是否水平。

水平调整安装要求



安装防鼠底板

- 请将洗衣机侧身轻轻放倒在柔软的垫子（如毛巾布，毛毯等），拿出防鼠底板，将有“UP”字样的一面朝里，从洗衣机后面（如图所示）轻轻插入，直至听到咔嚓一声（如果防鼠底板未完全插入，洗涤和脱水时将可能产生噪音）。
- 在螺钉孔处安装固定螺丝。

防鼠底板安装要求

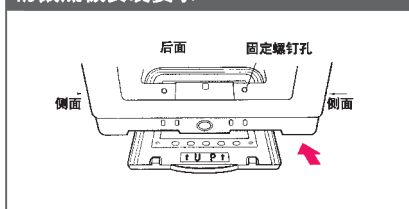

进水管连接方法

- 随机附带两种连接头，请根据水龙头种类，使用不同连接头进行连接



螺纹式连接头



螺钉紧固式连接座

- 洗衣机位置变动时，也请根据水龙头情况使用或转移连接头

卡套式水龙头连接



请安装工程师拆下水龙头上的原有连接头，安装工厂提供的螺纹式连接头（4分管螺纹G1/2）

普通水龙头连接



请安装工程师使用螺钉紧固式连接座连接水龙头

1

原连接头拆除



原连接头 将原连接头从水龙头上旋下拆除

1

连接准备

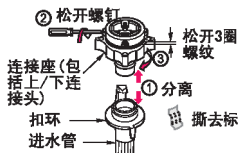

分离连接座和进水管，松开螺钉，下连接头松开3圈螺纹

2

螺纹连接头安装



螺纹式连接头 将螺纹式连接头旋上并拧紧，如果未拧紧，会造成漏水

2

连接座连接

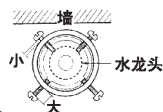

托住连接座装上水龙头，靠墙的2个螺钉多拧几圈，接触到水龙头

3

进水管连接



螺纹式连接头 扣环 一边按住扣环，一边将进水管向上插入连接头

3

进水管连接



拧紧螺钉 旋紧下连接头 扣上进水管 拧紧外侧2个螺钉，旋紧下连接头，将进水管扣住连接座

4

进水阀连接

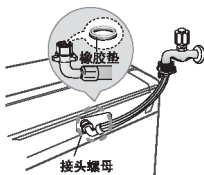

确保与进水阀连接的接头内有橡胶垫，并拧紧接头螺母后通水试机

4

进水阀连接

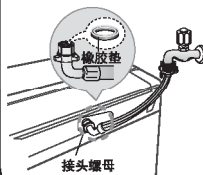

确保与进水阀连接的接头内有橡胶垫，并拧紧接头螺母后通水试机

- 进水管连接完成，请安装人员一定要通水试机，同时摇晃进水管，如发生漏水，则重新连接或选择其他方式
- 请顾客保留整机附带的2种连接头，以便需要更换连接方式时使用

不能安装螺纹式连接头的情况

- 下列卡套式水龙头，由于螺纹处长度不足或螺纹不匹配，则不安装螺纹式连接头，使用原连接头或安装螺钉紧固式连接座

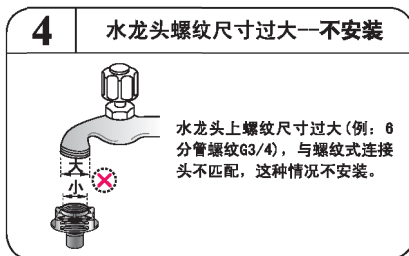
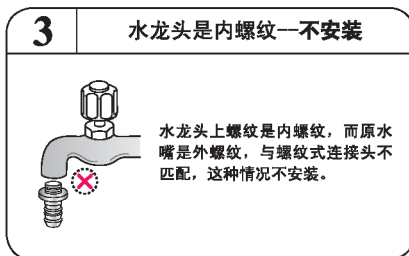
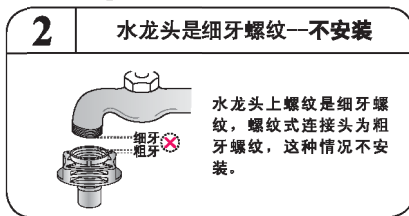
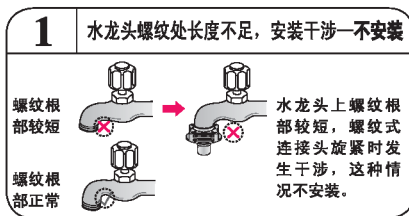

进水管拆卸及检查

拆卸：

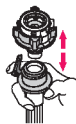

一手拿着连接座，一手按住扣环往下拉，将连接座与进水管分开。

检查：

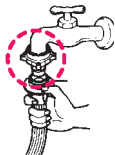

打开水龙头，确认如图所示进水管是否连接完好且无漏水。

注意：

- 供水压力应该在30kPa和1000kPa之间；
- 如果供水压力超过1000KPa就应该安装降压装置；
- 在连接进水管和阀的时候不要使螺纹滑丝；
- 进水管两端连接头里提供有2个密封圈，防止漏水；
- 如果洗衣机将长时间不使用（例如外出度假）请关好水龙头。

洗衣机安装

排水管安装

- 将排水管弯头往机体内推，安装牢固。

示意图

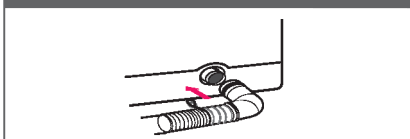

- 然后再用卡簧固定。

示意图

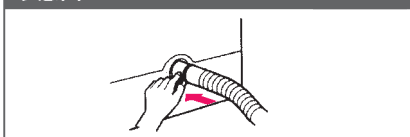

- 排水管高度应低于6cm，总长度不超过3m，否则将可能导致洗衣机不能正常排水。

示意图

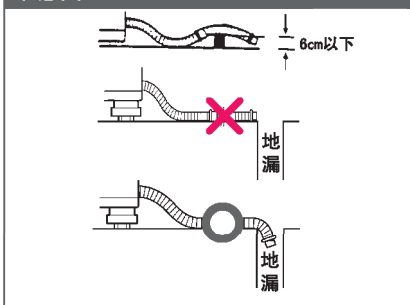

注意：排水管安装注意事项

- 将排水管一定要插到位，否则将可能导致漏水。
- 洗衣机工作时要将排水管放下，管子不能缠绕。
- 洗衣机不能安放在无地漏的地方，否则无法排水。

把手固定装置使用说明

您可以根据喜好决定固定把手状态并使用。

- 如图将固定装置向左/右推到底，听到“嗒”声音，把手就被固定了。

固定 (🔒)



(固定把手状态)

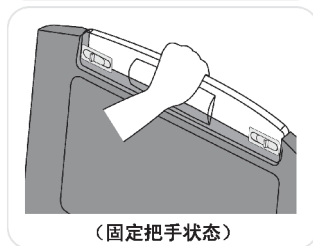

- 如图向反方向推到底，把手就会松开。

松开 (🔓)

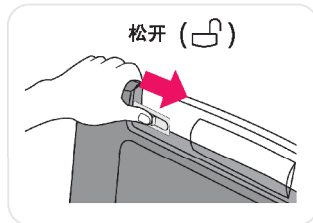

(松开把手状态)

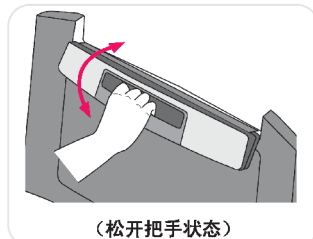

注意：没有固定好装置的情况下使用，因把手突然落下会引起受伤事故。

洗衣机使用

洗涤前准备

- 本产品出厂前全部经过通水测试，内桶中有少量水迹，排水管、包装底托上有少量积水属于正常现象。

洗涤前准备

- 寒冬季节，如果水龙头和进水管内的残水结冰，请进行如下操作。



衣物呵护

- 检查衣服是否可以用水洗。
- 洗衣前掸去衣物灰尘。
- 有油污或易褪色的衣物，应分开清洗。
- 清洗精细衣物时，应放入尼龙袋中。
- 一定要取出如钥匙、别针之类物品。

呵护一

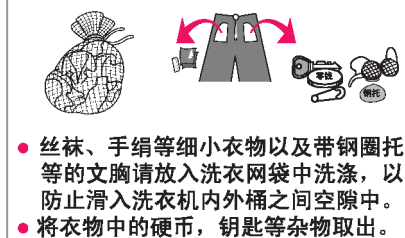

- 投入洗涤物(洗涤物的高度不超出洗涤桶上平衡圈的下沿)。
- 清洗衣物前应把衣物从内向外翻，并将衣物拉链及纽扣等扣好。

呵护二



将衣物拉链及纽扣等扣好

注意：不能洗涤的衣物(有可能收缩、变形)

- 鞋、电热毯。
- 皮革、领带、西服、大衣等干洗专用衣类。
- 绢、羊毛、人造丝、醋酸纤维等，一旦接触水则收缩、变色的纤维或者含有里料、料芯的外套。
- 其他浸水就变形、易脱色的洗涤物。(请参考衣服上的洗涤标签)

国际纺织品维护标志(ITCL)说明



洗涤剂使用

洗涤剂&漂白剂使用

● 粉末洗涤剂

将洗涤剂盒轻轻向外拉开，在如图所示的位置放入适量洗衣粉，轻轻合上洗涤剂盒。

● 漂白剂

使用前一定要注意先分开可漂白的衣物与不可漂白的衣物。

在洗涤开始前用水稀释，并从注入口(标记“CL”处)慢慢注入。

有关使用量和使用方法请遵守漂白剂的使用说明。

请勿将漂白剂直接浇到洗涤物上，以免使衣物变色或布质损伤。

洗涤剂盒

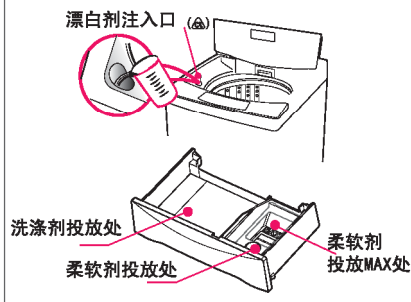

衣物重量参考

常用衣物重量参考



洗涤剂量的选择

- 下表适用于普通常用洗涤剂，当使用其他的洗涤剂时，请参考下表所列水量和该洗涤剂包装上的说明。
- 为避免洗下来的污垢粘附于内、外桶之间，污染以后的被洗衣服，请勿使用含植物油脂的肥皂粉、肥皂片和液体肥皂。

衣量 (洗涤量)	洗涤剂种类 水位	8.0/7.5/7.0/6.5/6.0kg	
		粉末	液体
5.0kg†	10	约65g	约65ml
	9	约63g	约63ml
	8	约61g	约61ml
5.0kg-3.0kg	7	约59g	约59ml
	6	约56g	约56ml
	5	约52g	约52ml
3.0kg-2.0kg	4	约47g	约47ml
	3	约39g	约39ml
2.0kg‡	2	约34g	约34ml
	1	约27g	约27ml

柔软剂使用

柔软剂使用

- 需要添加柔软剂时，将推荐使用量的液态纤维柔软剂倒在洗涤剂盒的右边部分。
- 只能使用液态柔软剂。
- 稀释时液面不能超过最高刻线，否则会导致过早投入柔软剂，使衣物受污。
- 柔软剂投入量不能超过40ml。
- 柔软剂使用量和使用方法请参照柔软剂的使用说明。

洗涤剂盒

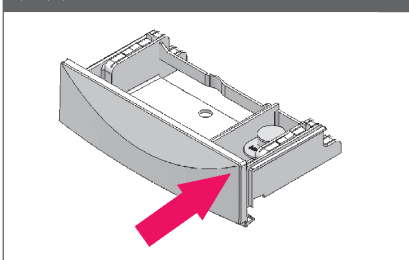

⚠ 不能将柔软剂和洗涤剂或漂白剂混用

- 不要将柔软剂和洗涤剂或漂白剂混用，因为当它们混用时，会在洗衣机内产生一种蜡垢，它会污染衣物和使洗衣机产生异味，这不是洗衣机问题。
- 不要将纤维柔软剂直接倒在衣物上，否则会使衣物受污。
- 柔软剂盒中会有稀薄的少量柔软剂残留，这不属于异常。
- 如柔软剂不能正常投入时，请按图示步骤清洗洗涤剂盒。

步骤一

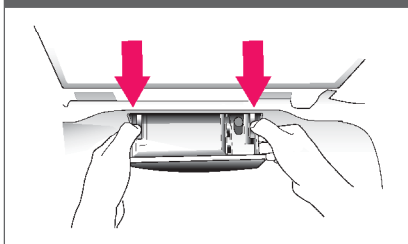

步骤二

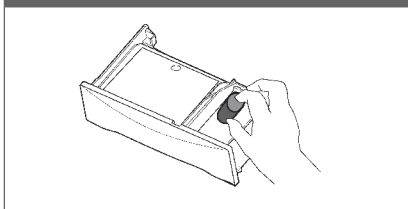

纤维柔软剂使用建议

- 请节约使用纤维柔软剂。
- 在注入时不要溅出或溢出。
- 请在洗衣完后及时清理注入口。
- 请定时清洗洗衣机。
- 冷水洗涤会增加浮渣，我们建议经常用温水或热水洗，比如：每5次至少要用一次温水洗。
- 纤维热软剂的浓度越低，越可能减少注入口残渣和桶内的浮渣。

⚠ 洗衣机清洗

- 一般情况下请用湿软布轻轻擦拭，当其特别脏时，请用浸有中性肥皂或肥皂水的软布轻轻擦拭。
- 请勿在洗衣机上直接泼水或用稀释剂、清洁剂、煤油、挥发油和酒精等进行擦拭。
- 如果需要使用化学药剂，请严格遵照药剂说明进行。

操作面板功能介绍 (T75SS3PDE)

风干(AIR DRY)	剩余时间、预约时间、错误显示 (TIME LEFT, DELAY, ALARM INDICATION)	指示灯(PILOT LAMP)
<ul style="list-style-type: none"> 风干: 送风干燥, 提高衣物脱水性能, 选择“桶风干”是为了防止湿气引起的桶发霉。 风干选择时, 除启动/暂停, 程序, 电源键以外的键不能选择。 只有电源off以后才能解除。 	<ul style="list-style-type: none"> 剩余时间: 运行中, 剩余时间显示。 预约时间: 当选择“预约”程序时, 结束时间显示。 错误显示: 当错误发生时, 显示错误信息, 如“dL”表示折盖未关。 	<ul style="list-style-type: none"> 下列各指示灯闪烁, 分别表示对应功能正在运行, 从左至右分别表示 衣量感知 浸泡 洗涤 漂洗 脱水

水流(STREAM)

- 根据需要可以手动调节水流强中弱, 按[中→强→弱]循环。

- (公升)
- 120
 - 90
 - 60
 - 桶风干



水位(WATER LEVEL)

- 根据衣物重量, 洗衣机进行布量感知, 自动判别与显示适当的水位与洗涤剂量。
- 根据需要可手动调节水位, 每按键一次, 水位按[7→8→9→10→1→2→3→4→5→6→7...]循环。

洗涤(WASH)

- 选择洗涤键可以调洗涤时间。
- 根据需要可手动调节洗涤时间, 每按一次时间会按一定顺序增加。
- 浸泡洗: 当洗涤时间选择40、50、60分钟时, 浸泡指示灯亮起, 浸泡洗功能开启; 浸泡时间根据所选洗涤时间不同会有差异。漂洗和脱水功能可根据需要选取。
- 如果在洗涤过程中要调整洗衣程序, 请在调整前按启动/暂停键。

漂洗(RINSE)

- 选择“漂洗”键可以调整漂洗次数。
- 根据需要可手动调节漂洗次数, 最多5次。[1→2→3→4→5→off→1]

童锁(CHILD LOCK)

- 作用: 锁定控制键, 防止儿童误按改变程序。
- 开启: 同时按下“漂洗”和“脱水”键, 持续3秒。
- 状态: 启动时伴有“叮叮”一声, 此后显示屏每隔2秒显示“[L]”, 且能锁定包括“电源开/关”的所有按键。
- 关闭: 再一次同时按下“漂洗”和“脱水”键。

注意

- 由于微电脑自动优化, 显示时间可能会改变。但时间增加最多不超过8分钟, 减少最多不超过4分钟。
- 与传感器感知结果相比较的标准是按照通常的标准设置的, 可能与某一特定的用户的习惯不一致。
- 洗涤剂量传感器是按照检测合成洗衣粉来设计的, 如果您投入的是液体洗涤剂或肥皂粉或加入过多的漂白剂, 传感器的感知能力可能会降低。

洗涤条件指示(WASHING CONDITION INDICATOR)

- 只在“标准”和“智能漂”程序执行。但如果选择了“洗涤”、“漂洗”和“脱水”键，将不能感知。
 - 在传感器感知过程中，指示灯按绿色、桔黄色、红色顺序闪烁。感知结束后，按下列检测结果显示一特定颜色。
1. 如果当前洗涤条件(洗涤剂量、水温、水质)好于标准，微电脑自动优化，减少洗涤时间/强度，指示灯自动转为红色。
 2. 如果当前洗涤条件差于标准，微电脑将自动增加洗涤时间/强度，指示灯转为桔黄色。
 3. 如果当前洗涤条件与标准一致，程序不作改变，指示灯为绿色。

启动/暂停(START/PAUSE)

- 接通电源后，要使本机开始工作，必须按下“启动/暂停”键。
- 要使正在工作中的洗衣机暂停或改变程序，则再按此键，机器暂停。再按一次，机器恢复正常工作。

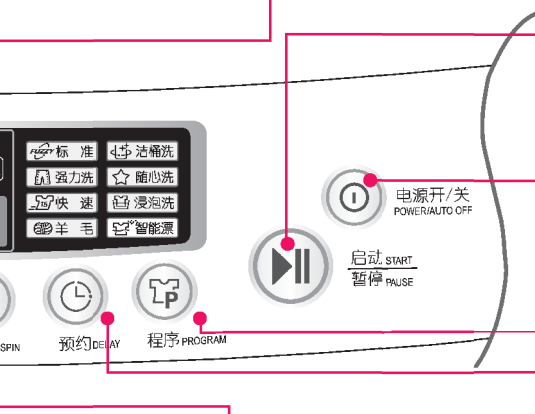

电源开关 (AUTO OFF)

- 用来开/关电源。
- 洗衣结束后10秒或在暂停状态下10分钟后，电源自动切断。

脱水 (SPIN)

- 选择“脱水”键可以调整脱水时间。
- 根据需要可手动调节脱水时间，每按一次时间会按一定顺序增加。
- 如果在洗涤过程中要调整洗衣程序，请在调整前按启动/暂停键。

预约 (DELAY)

- 当您想离开一段时间，可预约洗衣结束时间，以免衣物起皱。
- 可选择3~48小时洗衣终止时间。(12小时以上间隔2小时)
- 如需取消预约功能，必须切断电源，重新启动机器。

程序 (PROGRAM)

- 作用：根据不同的洗涤物选择合适的洗衣程序。
- 按键，可选择8种不同程序。指示灯按下列顺序循环：
[标准→强力洗→快速→羊毛→智能漂→浸泡洗→随心洗→洁桶洗→标准]

4. 因为长期使用，传感器的感知能力可能会降低。请定期使用“洁桶洗”程序清洁洗衣机内外桶。
5. 在“标准”程序，即使水位或水温被用户改变，传感器仍将工作。不同型号，内部优化算法可能有差异。
6. 不同型号，控制面板可能不一致。
7. 除“羊毛”、“洁桶洗”程序外，其它程序中，当水位为“3-8”时，可进行3段水位洗衣方式。

操作面板功能介绍 (T75FS32PDE/T70FS32PDE/T65FS32PDE/T70MS33PDE/

风干 (AIR DRY)

- 风干：送风干燥，提高衣物脱水性能，选择“桶风干”是为了防止湿气引起的桶发霉。
- 风干选择时，除启动/暂停，程序，电源键以外的键不能选择。
- 只有电源off以后才能解除。

剩余时间、预约时间、错误显示 (TIME LEFT, DELAY, ALARM INDICATION)

- 剩余时间：运行中，剩余时间显示。
- 预约时间：当选择“预约”程序时，结束时间显示。
- 错误显示：当错误发生时，显示错误信息，如“dE”表示折盖未关。

水流 (STREAM)

- 根据需要可以手动调节水流强中弱，按 [中→强→弱] 循环。

水位 (WATER LEVEL)

- 根据衣物重量，洗衣机进行布量感知，自动判别与显示适当的水位与洗涤剂量。
- 根据需要可手动调节水位，每按键一次，水位按 [7→8→9→10→1→2→3→4→5→6→7...] 循环。

洗涤 (WASH)

- 选择洗涤键可以调洗涤时间。
- 根据需要可手动调节洗涤时间，每次按一次时间会按一定顺序增加。
- 浸泡洗：当洗涤时间选择40、50、60分钟时，浸泡指示灯 (☒) 亮起，浸泡洗功能开启；浸泡时间根据所选洗涤时间不同会有差异。漂洗和脱水功能可根据需要选取。
- 如果在洗涤过程中要调整洗衣程序，请在调整前按启动/暂停键。

漂洗 (RINSE)

- 选择“漂洗”键可以调整漂洗次数。
- 根据需要可手动调节漂洗次数，最多5次。[1→2→3→4→5→off→1]

注意

1. 由于微电脑自动优化，显示时间可能会改变。但时间增加最多不超过8分钟，减少最多不超过4分钟。
2. 不同型号，控制面板可能不一样。
3. 除“羊毛”、“洁桶洗”、“纤细”外，其他程序中，当水位为“3-8”时，可进行3段水位洗衣方式。

T65MS33PDE/T65BW33PD/T60MS33PDE/T60MS33PDE1/T60BW33PDE/T80MS33PD)

指示灯(PILOT LAMP)

- 下列各指示灯闪烁, 分别表示对应功能正在运行, 从左至右分别表示 衣量感知 浸泡 洗涤 漂洗 脱水

启动 / 暂停(START/PAUSE)

- 接通电源后, 要使本机开始工作, 必须按下“启动 / 暂停”键。
- 要使正在工作中的洗衣机暂停或改变程序, 则再按此键, 机器暂停。再按一次, 机器恢复正常工作。

电源开关(AUTO OFF)

- 用来开 / 关电源。
- 洗衣结束后10秒或在暂停状态下10分钟后, 电源自动切断。

程序(PROGRAM)

- 作用: 根据不同的洗涤物选择合适的洗衣程序。
- 按键, 可选择8种不同程序。指示灯按下列顺序循环: [标准→强力洗→快速→浸泡洗→羊毛→纤维→浸泡洗→随心洗→洁桶洗→标准]

童锁(CHILD LOCK)

- 作用: 锁定控制键, 防止儿童误按改变程序。
- 开启: 同时按下“漂洗”和“脱水”键, 持续3秒。
- 状态: 启动时伴有“叮叮”一声, 此后显示屏每隔2秒显示“”, 且能锁定包括“电源开 / 关”的所有按键。
- 关闭: 再一次同时按下“漂洗”和“脱水”键。

脱水(SPIN)

- 选择“脱水”键可以调整脱水时间。
- 根据需要可手动调节脱水时间, 每按一次时间会按一定顺序增加。
- 如果在洗涤过程中要调整洗衣程序, 请在调整前按启动/暂停键。

预约(DELAY)

- 当您想离开一段时间, 可预约洗衣结束时间, 以免衣物起皱。
- 可选择3~48小时洗衣终止时间。(12小时以上间隔2小时)
- 如需取消预约功能, 必须切断电源, 重新启动机器。

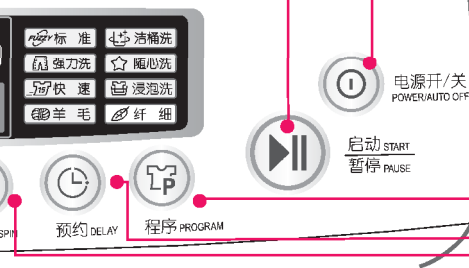

洗涤步骤指导

1 直接运行操作步骤

1. 按“电源”键启动(默认“标准”程序)。



2. 投入洗涤物(最大负载为额定量)。

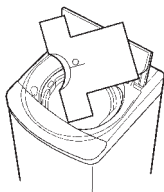

3. 直接按“启动/暂停”键。
 - 内桶在无水状态下旋转感知衣物量, 进行最佳洗涤。



4. 投入洗涤剂、关闭折盖, 操作完成。
 - 根据水位指示灯提示, 投入适量洗涤剂。
 - 如果折盖未关上, 洗衣机将无法正常工作。
 - 洗衣结束后, 拔下电源插头。

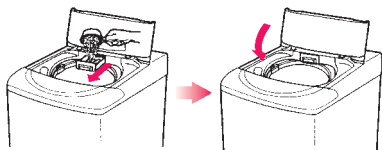

2 洗涤程序选择操作步骤

1. 按“电源”键启动。
2. 投入洗涤物。
3. 按“程序”按键, 选择以下所示程序。



- 适用型号: T75SS3PDE



- 适用型号: T80MS33PD/T75FS32PDE
T70FS32PDE/T70MS33PDE
T65FS32PDE/T65MS33PDE
T65BW33PD/T60MS33PDE
T60MS33PDE1/T60BW33PDE

4. 按“启动/暂停”键。
 - 选择标准、强力洗、夜间洗或智能漂时, 按启动/暂停键后, 内桶在无水状态下旋转感知衣物量, 进行最佳洗涤。



5. 投入洗涤剂、关闭折盖, 操作完成。
 - 根据水位指示灯提示, 投入适量洗涤剂。
 - 如果折盖未关上, 洗衣机将无法正常工作。
 - 洗衣结束后, 拔下电源插头。

3 预约洗衣选择操作步骤

1. 按“电源”键启动。
2. 投入洗涤剂。
3. 按“程序”按键，选择程序。
4. 按“预约”按键，进行时间设定。
 - 设定洗衣终了时间（希望几小时后结束）。
 - 当按“预约”键时，可选择3~48小时洗衣终了时间，预约洗衣终了时间由（3→4→5…12→14→16…48→3）循环。
 - 例如：您希望9小时后洗衣结束，那么请重复按“预约”键直到数字显示为9:00。
 - 羊毛程序和桶清洁程序不可选择预约。
 - 当您想取消预约程序时，必须关掉电源。



5. 按“启动/暂停”键。
 - 内桶在无水流状态下旋转感知衣物量，进行最佳洗涤。



6. 投入洗涤剂、关闭折盖，操作完成。
 - 根据水位指示灯提示，投入适量洗涤剂。
 - 洗涤剂盒如果潮湿，会使洗衣粉结块。
 - 如果折盖未关上，洗衣机将无法正常工作。
 - 洗衣结束后，拔下电源插头。

4 附加功能选择操作步骤

1. 按“电源”键启动。
2. 投入洗涤剂。
3. 按“程序”按键，选择程序。
4. 按相应按键，进行洗涤功能追加。



5. 按“启动/暂停”键。
 - 仅追加水流强度时，按启动/暂停键后，内桶在无水流状态下旋转感知衣物量，进行最佳洗涤。
 - 除上述附加功能追加外的其它选择，按启动/暂停键后，水量是人为选定或程序默认，都不进行感知衣物阶段。
6. 投入洗涤剂、关闭折盖，操作完成。
 - 根据水位指示灯提示，投入适量洗涤剂，羊毛和桶清洁的洗涤剂使用单独说明，详见第19页。
 - 如果折盖未关上，洗衣机将无法正常工作。
 - 洗衣结束后，拔下电源插头。

洗涤程序介绍

洗涤程序	衣物感知	最大负载	注 意
快 速 ● 该程序用于洗涤少量或不太脏的衣物。	无	2kg	
强力洗 ● 该程序用于洗涤非常脏的衣物。	有	额定	
羊 毛 ● 该程序用于洗涤羊毛、细织衣物。清洗前，请检查衣物标签，一定要有“可水洗”的标志。	无	2kg	<ul style="list-style-type: none"> ● 请选用中性洗涤剂。 ● 水位选择5水位以上，否则易损坏衣物。 ● 为避免损坏衣物，脱水转速较慢，衣物可能仍含有一定水分，这是正常的。 ● 选择“羊毛”程序，中水位将自动被设置。
浸泡洗 ● 该程序用于需要先进行衣物浸泡再进行洗涤的情况。	有	额定	<ul style="list-style-type: none"> ● “浸泡洗”程序在洗涤前会在水中浸泡一段时间。 ● “浸泡洗”程序默认浸泡时间为20分钟。 ● 可以通过按“洗涤”键来增加浸泡时间，可选择的范围为20, 30, 40, 50, 60（分钟）。
随心洗 ● 该程序用于存储您最常用的洗涤程序并在以后调用。	无	额定	<ul style="list-style-type: none"> ● 手动选择您常用的洗涤方式，如水位、洗涤、漂洗、脱水等。 ● 选择“随心洗”程序，按“启动/暂停”按键，自动调用已存储的程序。 ● 预约时间不能存储
洁桶洗 ● 该程序用于清洗洗衣机内桶与外桶，散去桶内异物。	无	0kg	<ul style="list-style-type: none"> ● 进水10分钟后，加入氧化性漂白剂（约300毫升）。 ● 不要使用氯类漂白剂，不要使用洗涤剂盒。 ● 使用该程序前，除去滤网中污物。程序结束后，打开折盖散去桶内异味并除去滤网中污物。 ● 不要将漂白剂在未进水的情况下直接倒入桶内，它可能损坏洗衣机。不要将稀释后的漂白剂长时间留在桶内，程序结束后应立即排净。 ● 建议每月清洗一次，夜间或外出不要使用该程序。 ● 一次清洗，不要重复使用该程序。
智能漂 ● 该程序用于在漂洗时检测洗涤剂浓度。	有	额定	<ul style="list-style-type: none"> ● 如检测到洗涤剂浓度$\leq 30\%$，程序正常进行。 ● 如检测到洗涤剂浓度$> 30\%$，自动追加一次漂洗。 ● 该程序可以在最后一次的漂洗中检测洗涤剂浓度，最多可增加三次漂洗。 ● 该程序适用于：T75SS3PDE。
纤 细 ● 该程序用于需轻柔洗涤的精细衣物。	无	额定	<ul style="list-style-type: none"> ● 清洗前，请检查衣物，确认是否“可水洗”。 ● 如选择“纤细”程序，5段水位将自动被设置。 ● 该程序适用于：T80MS33PD/T75FS32PDE/T70FS32PDE/T70MS33PDE/T65FS32PDE/T65MS33PDE/T65BW33PD/T70MS33PDE/T60MS33PDE1/T60BW33PDE。

可选择的洗衣方式

按“洗涤”、“漂洗”、“脱水”键，能产生各种可供选择的洗衣方式：

只需要洗涤时

- 按下电源开关
- 按“洗涤”键。
- 关上折盖，按下“启动/暂停”键。
- 洗涤结束，蜂鸣器鸣叫。（此时桶中的水不自动排出）
- 洗涤结束后，拔下电源插头。



只需要漂洗时

- 按下电源开关
- 按“漂洗”键。
- 关上折盖，按下“启动/暂停”键。
- 漂洗结束，蜂鸣器鸣叫。（此时桶中的水不自动排出）
- 漂洗结束后，拔下电源插头。

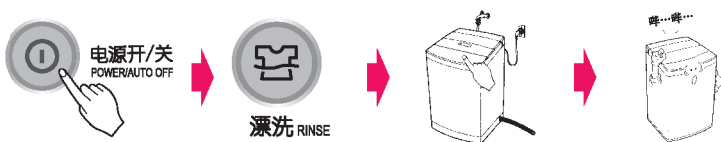

只需要脱水时

- 按下电源开关
- 按“脱水”键。
- 关上折盖，按下“启动/暂停”键。
- 脱水结束，蜂鸣器鸣叫。
- 脱水结束后，拔下电源插头。

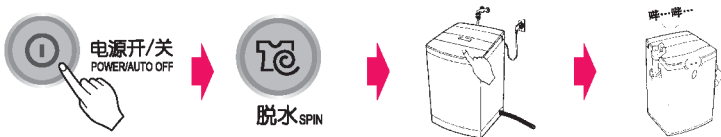

- 除以上三种洗衣方式外，还有其他五种洗衣方式（洗涤+漂洗+脱水，浸泡+洗涤+漂洗+脱水，洗涤+漂洗，漂洗+脱水，洗涤+脱水）。
- 当选择“洗涤”键选到浸泡功能时，洗衣机会进行4分钟预洗，然后浸泡一段时间以去除顽固污渍，使洗衣更加干净彻底。

各程序运行时间表(单位: 分钟)

程 序	过 程 水 位	洗 涤				漂 洗				脱 水			
		8~ 10段	5~ 7段	3~ 4段	1~ 2段	8~ 10段	5~ 7段	3~ 4段	1~ 2段	8~ 10段	5~ 7段	3~ 4段	1~ 2段
标准程序 随心洗程序	约21	约19	约17	约14	约10	约4				约5			
快速程序				约3		约2				约1			
浸泡洗程序	约39	约37	约34	约30		约4				约5			
羊毛程序		约6				约3				约1			
纤细程序		约10				约3				约1			
强力洗程序 智能漂程序	约19	约17	约14	约10		约4				约5			
洁桶洗程序		约19				约4				约4			

- 根据水压等实际情况, 时间略有不同, 以上时间仅供参考。选择“预约”程序时, 洗衣终了时间也略有差异。

风干功能介绍:

- 送风干燥, 提高衣物脱水性能, 选择“桶风干”是为了防止湿气引起的桶发霉。

- 洗涤完了后, 把衣物取出抖散后平整地放入桶内。

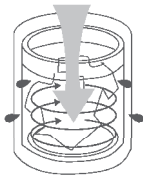

- 开启电源开关按下“风干”功能键。



说明

- 风干衣物的额定容量为2~2.5kg。
- 可根据衣物的多少或需要干燥的程度选择所需的风干时间, 按风干功能键, 风干指示灯亮, 选择[桶风干→60(分)→90(分)→120(分)→桶风干]。
- 在风干的过程中需进行布平衡调节, 所以实际风干时间可能比预定时间延迟5~30分钟。桶风干适用桶干燥, 其他时间适用衣物风干。

- ⚠ 注意: ● 选择风干功能前, 除了电源开关键外, 其它按键均不能按, 否则风干功能就不能选择。
- 风干效果会因衣服的面料成分不同而有所差异。

清洗进水阀滤网

- 1 在清洗前将电源插头拔下，勿用潮湿的手去插或拔插头。
- 2 将滤网从进水阀中拔出。
- 3 用牙刷将滤网上的污物去除，并重新插回进水阀。

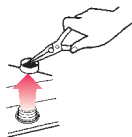
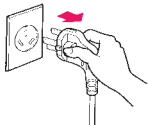

- * 请大约每月清洗进水阀滤网一次。
- * 清理完毕，必须将滤网重新插回进水阀中，否则造成的进水阀损坏(进水不止或不进水)，将提供有偿服务。
- * 若发现滤网破损请及时与售后服务联系。

清洗内桶滤网

- 1 如图，按住上下卡钩，取出内部过滤网。
- 2 取出内部过滤网。
- 3 手指握住两边，如箭头所示打开过滤网。
- 4 打开过滤网。
- 5 在水中清洗，清洗线屑。
- 6 清洗完毕后，将过滤网组件恢复原状。然后按住上下卡钩，将其重新安装好。

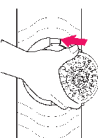
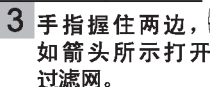
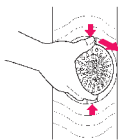

- △注意：● 过滤网应定期清洗，建议每次洗衣结束后清洗一次。
● 如果过滤网破损或毁坏，请与LG服务中心联系购买新的。











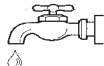
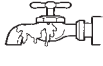



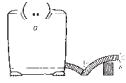









机身的清洗

- 一般情况下请用湿软布轻轻擦拭，当其特别脏时，请用浸有中性肥皂或肥皂水的软布轻轻擦拭。
- 请勿在洗衣机上直接泼水，或用稀释剂、清洁剂、煤油、挥发油和酒精等进行擦拭。
- 如果需要使用化学药剂，请严格遵照药剂说明进行。

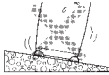

常见故障分析

常见故障分析及解决方法

故障现象	检查事项
不进水  不进水时出现上述显示。	   <ul style="list-style-type: none"> ● 水龙头开了吗? ● 水压是否太低? ● 供水停止了? ● 水龙头冻结了吗? ● 滤网清洁了吗?
不排水  不排水时出现上述显示。	   <ul style="list-style-type: none"> ● 排水管朝下放置了吗? ● 排水管弯折或支撑太高了吗? ● 排水管冻结了吗?
不脱水  不脱水时出现上述显示。	  <ul style="list-style-type: none"> ● 衣物不均衡吗? ● 洗衣机倾斜了吗?
折盖未关  机器发出报警声。	  <ul style="list-style-type: none"> ● 折盖上了吗?若未关, 机器发出报警声, 洗涤、漂洗和脱水不能进行。 ● 是否有带磁性的物品靠近洗衣机。
运行异常  	<ul style="list-style-type: none"> ● 检测程序中出现“uE”, 表明在脱水时负载不平衡, 引起脱水过程异常 ● 检测程序中出现“oE”, 表明泡沫排出异常, 引起泡沫感知 ● 出现以上情况, 剩余时间与报错代码交替显示, 但程序可继续进行至结束。
无电源	   <ul style="list-style-type: none"> ● 电源开关按下了吗? ● 电源插头是否插上?电源插座是否有电? ● 电源是否接上或保险丝断了?
不工作	   <ul style="list-style-type: none"> ● 水龙头开了吗? ● 水位是否正常? ● 折盖上了吗? ● 启动/暂停键是否按下?
脱水时, 噪音和振动剧烈	 <ul style="list-style-type: none"> ● 洗衣机是否安装平整稳固? ● 衣物是否放置均匀?
其它    	需要维修

常见故障分析

下列故障分析及解决办法

现象	原因
洗涤过程中进水	在洗涤过程中水位会下降,此时洗衣机会自动进水,以补充水量。
脱水中途变成漂洗	<ul style="list-style-type: none"> 当衣物偏在一边,洗衣机会自动进水漂洗,将衣物修正平衡后再自动进行脱水。 当泡沫过多,洗衣机会自动进水漂洗,将泡沫去除后再进行脱水。
不进水	洗衣前的准备完成后,按启动/暂停键,洗衣机内桶会正反向转动30秒左右智能测量衣物的重量,在此期间洗衣机不进水。
按键操作不起作用	<ul style="list-style-type: none"> 只有在启动/暂停键处于启动状态时,按键操作无效(水位,电源,童锁键除外)。 童锁功能状态下按键操作无效,应取消童锁功能后再进行按键操作(电源键除外)。 程序完了或终止后,由于电容放电时要保护电脑板,电源键暂时无法启动,请耐心等待2分钟左右。
水位高于衣物所需水量	当衣物是湿的,或桶内本来就有水时,水位有时会偏高。
水位低于衣物所需水量	当洗涤化纤及混纺等轻质衣料时,水位有时会偏低。
打开折盖,脱水桶停止旋转	为保证您的安全,LG洗衣机自动设定折盖打开时候,脱水桶停止旋转。
显示洗涤时间和实际洗涤时间有偏差	<ul style="list-style-type: none"> 微电脑有自动优化功能,根据衣服的干净程序会自动调整洗涤时间。 不同区域使用水压有差异,导致进水时间有差异,实际洗涤时间偏差。
初次使用,排水管有少量水流出	您使用的每一台LG洗衣机都经过我们质检部门的严格检测,我们模拟实际使用条件进行试验,可能会留有少量残水。

规格

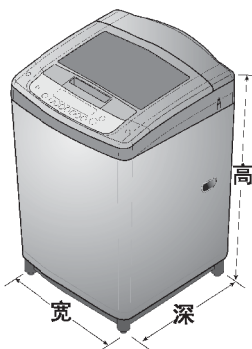

型号	能耗参数				
	T80MS33PD	T75SS3PDE T75FS32PDE	T70FS32PDE T70MS33PDE	T65FS32PDE T65MS33PDE T65BW33PD	T60MS33PDE T60MS33PDE1 T60BW33PDE
耗电量 (千瓦时/ 工作周期)	0.083	0.084	0.083	0.075	0.075
耗水量 (升/工作周期)	120	115	115	101	100
洗净比	0.8	0.9	0.8	0.8	0.8
洗涤容量 (公斤)	8.0/8.0	7.5/7.5	7.0/7.0	6.5/6.5	6.0/6.0
能耗等级	2	1	2	2	2

※该结果适用的程序为:

1. 满负载: 标准程序+10水位+弱水流, 洗涤耗水59L; 半负载: 标准程序+6水位+弱水流, 洗涤耗水31L (适用于T80MS33PD/T75SS3PDE/T75FS32PDE)
2. 满负载: 标准程序+9水位+弱水流, 洗涤耗水57L; 半负载: 标准程序+5水位+弱水流, 洗涤耗水28L (适用于T70FS32PDE/T70MS33PDE)
3. 满负载: 标准程序+8水位+弱水流, 洗涤耗水54L; 半负载: 标准程序+4水位+弱水流, 洗涤耗水27.5L (适用于T65FS32PDE/T65MS33PDE/T65BW33PD)
4. 满负载: 标准程序+7水位+弱水流, 洗涤耗水51L; 半负载: 标准程序+3水位+弱水流, 洗涤耗水26.5L (适用于T60MS33PDE/T60MS33PDE1/T60BW33PDE)

电源 : 220V~/50Hz

保险丝 : 250V, 8A

额定洗涤 / 8.0kg T80MS33PD

脱水容量 : 7.5kg T75SS3PDE/T75FS32PDE

7.0kg T70FS32PDE/T70MS33PDE

6.5kg T65FS32PDE/T65MS33PDE/T65BW33PD

6.0kg T60MS33PDE/T60MS33PDE1/T60BW33PDE (均以干衣容量计)

自来水水压 : 0.3~10kgf/cm²

重量 : 38.5kg

外形尺寸 : 8.0kg/7.5kg-540mm(宽)×540mm(深)×935mm(高) 7.0kg/6.5kg/6.0kg-540mm(宽)×540mm(深)×910mm(高)

标准水位 : 1/27L, 2/34L, 3/39L, 4/47L, 5/52L, 6/56L, 7/59L, 8/61L, 9/63L, 10/65L

适用于T80MS33PD/T75SS3PDE/T75FS32PDE/T70FS32PDE/T70MS33PDE/T60MS33PDE/T60MS33PDE1/
T60BW33PDE

洗涤噪音 : 59dB(A)

脱水噪音 : 67dB(A)

● 为了提高整机性能而对外观和规格进行的更改, 不再另行通知。

● 本产品执行:

GB4706.1 家用和类似用途电器的安全 通用要求

GB4706.24 家用和类似用途电器的安全 洗衣机的特殊要求

GB4343.1 家用和类似用途电动、电热器具, 电动工具以及类似电器无线电干扰特性测量方法和允许值

GB17625.1 电磁兼容 限值 谐波电流发射限值(设备每相输入电流≤16A)

GB19606 家用和类似用途电器噪音限值

GB12021.4 电动洗衣机能耗限定值及能源效率等级

电路原理图

适用于: :T75SS3PDE

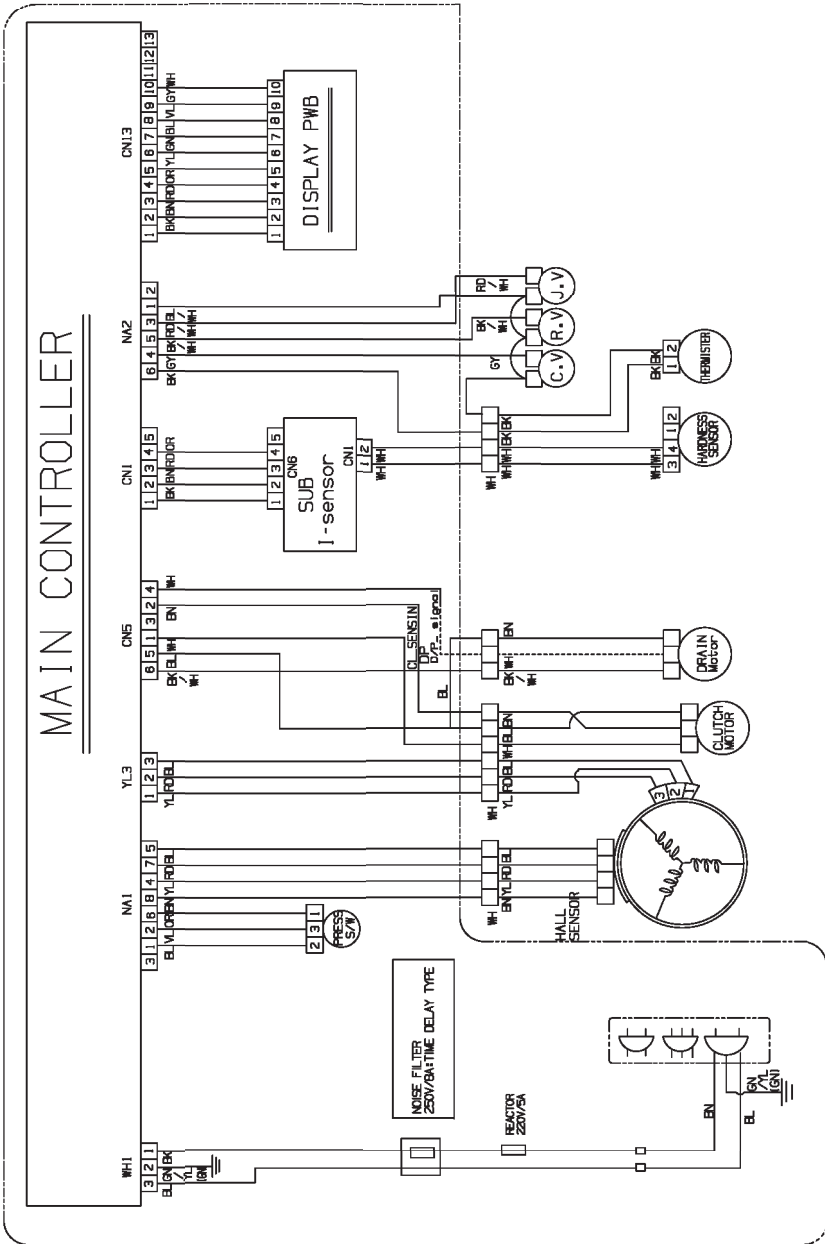

适用于: T75FS32PDE/T70FS32PDE/T65FS32PDE

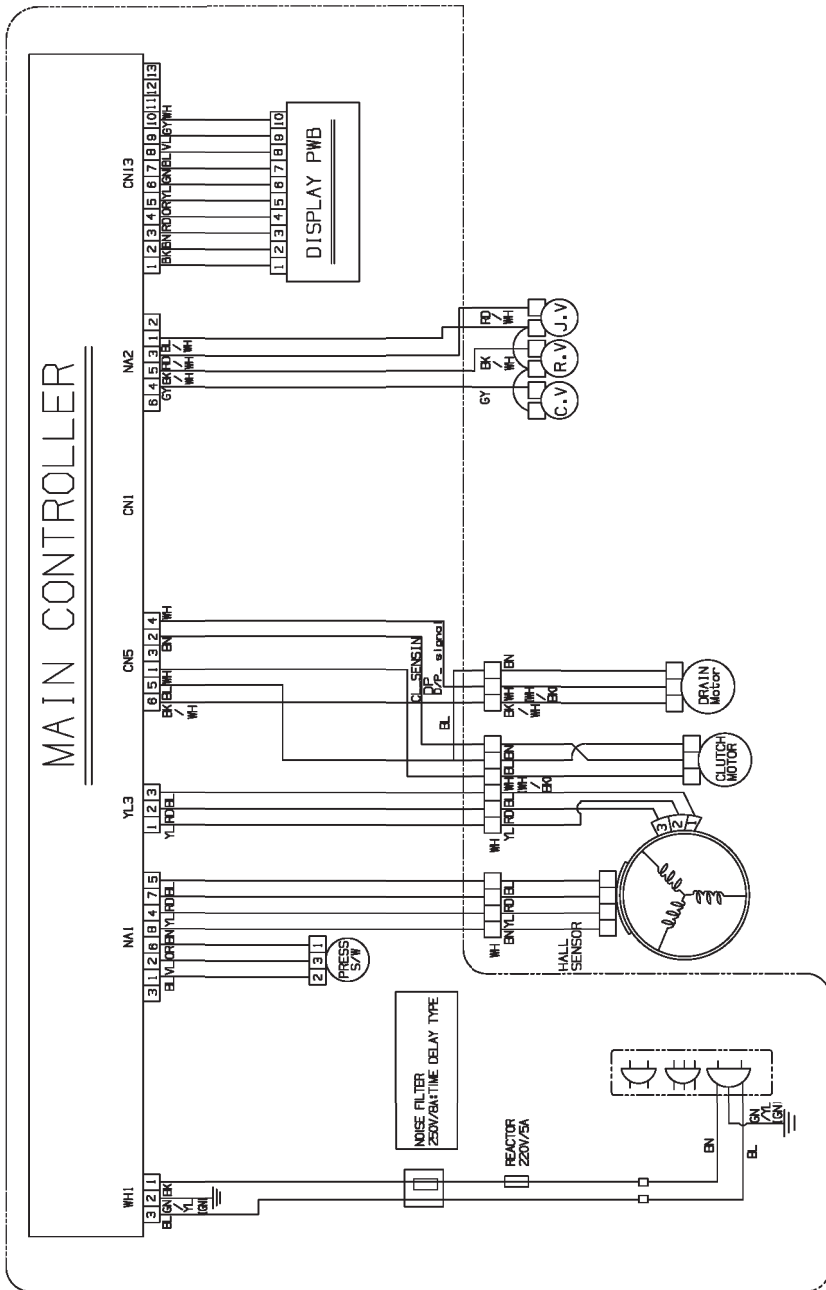

适用于：T80MS33PD/T70MS33PDE/T65MS33PDE/T65BW33PD/T60MS33PDE/T60MS33PDE1/
T60BW33PDE

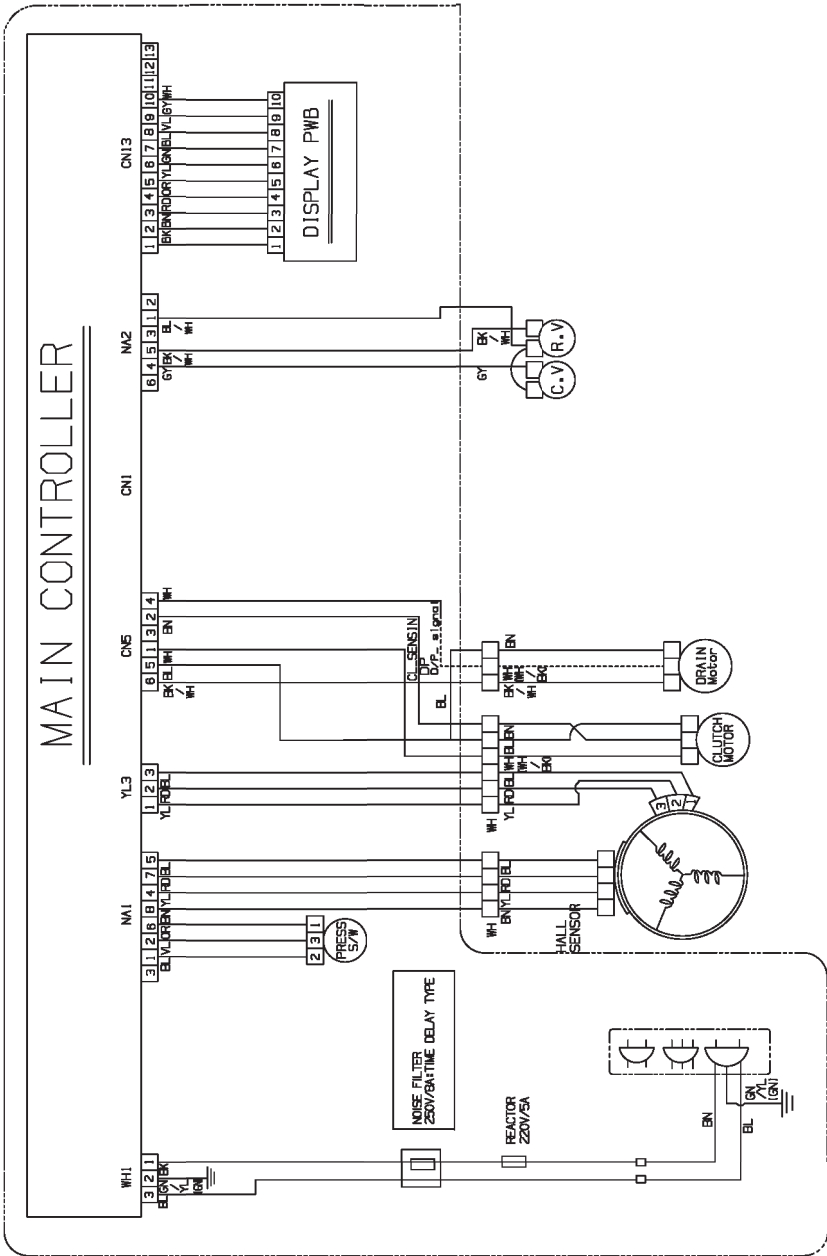

LG 电子产品包修说明

感谢您购买LG电子产品，本着对您负责的精神，并为了确保我们向您提供优质的售后服务，现对您所享受的包修事宜作如下说明：

一、您的义务

1. 您在购机时，应要求经销商在购机发票上填写以下内容：型号、机身编号、购机日期及购买商场，并盖经销商的有效专用公章。
2. 当洗衣机出现故障后，请您务必与我公司联系。为确保您得到优质的售后服务，请不要联系其他电话。全国服务电话：

4008199999

二、LG 电子产品售后服务规定

LG电子为了使中国消费者放心满意的使用公司的产品，将严格遵守国家颁发的有关法律，遵照《中国消费者权益保护法》，《中国产品质量法》的具体条款及“三包”的有关规定，规范我公司售后服务制度：

1. 您所购买的产品整机包修期为一年（电脑板、离合器包修三年，洗涤电机包修十年）。
2. 因下列原因之一，顾客要求售后服务的，不实行三包，但是可以实行收费服务：（收费项目为：拆装费或修理费+零件费+上门费；LG不提供运输服务）
 - （1）顾客因使用、维护、保管不当造成损坏的；
例如：水龙头未开、未连接电源、下水道堵塞、异物投入、洗涤衣物外物品等，致使产品发生故障的情况。
 - （2）非承担三包修理者或顾客自行拆动造成损坏的；
 - （3）无有效购机发票的；
 - （4）发票型号与修理产品型号不符或者涂改的；
 - （5）因不可抗力造成损坏的；
例如：因遭受地震、火灾，水灾，煤气爆炸，雷击，冰雪冻结等自然灾害或意外事故等，致使产品损坏或不能使用的。
 - （6）非家庭用机，或家庭用机用于营业、公共用途的；
 - （7）由于顾客原因要求移机安装服务的。
3. 三包有效期自开具发票之日起计算。
4. 在三包有效期内，如因零部件供应原因，导致产品修复期超过三个月时，我公司将免费为顾客调换同型号同规格产品，无同型号同规格产品可调换的可予以退货，顾客不愿调换而要求退货的，按三包规定收取折旧费后给予退货。超过包修期但在产品停产五年内，如因零部件不能供应导致产品不能修复的，收取折旧费后给予退货。
5. 超过包修期的产品，当产品修复后三个月内又出现重复故障时，维修网点将免费为顾客重新修复。
6. 我公司对产品的维修实行上门服务制。我们将在登记后24至48小时到位服务，如顾客家住市郊或外埠地区，我公司仍可在48至72小时内长途出差至顾客处服务。
7. 如顾客有特殊需要，我们可提供以下有偿供给：加长进水管，加长排水管。



如有问题，
请拨打LG售后服务电话

南京乐金熊猫电器有限公司
地址：中国南京市秦淮区永丰大道28号
邮编：210014
售后服务网址：<http://www.lge-panda.com>



ver.052414.06