

Printing specification

	Drawn	Checked	Approved
Signature	Yuri.hong	Mira.woo	Jongok.kim
MMM/DD/YYYY	Jul/09/2014	Jul/09/2014	Jul/09/2014

1. Model Description

Model name	: 55UC9700-CA	Brand name	: LG	Part number	: MFL68127021
2nd, 3rd Suffix	: CN	Product name	: 55UC9700	(Revision number)	: (1501-REV03)



2. Printing Specification

1. Trim size (Format)	: 148 mm x 210 mm (A5)
2. Printing colors	
• Cover	: 1 Color (Black)
• Inside	: 1 Color (Black)
3. Stock (Paper)	
• Cover	: Uncoated, wood-free paper 60 g/m ²
• Inside	: Uncoated, wood-free paper 60 g/m ²
4. Bindery	: Saddle stitching
5. Language	: CHI (1)
6. Number of pages	: 64
NOTE	“This part contains Eco-hazardous substances (Pb, Cd, Hg, Cr6+, PBB, PBDE, etc.) within LG standard level, Details should be followed Eco-SCM management standard[LG(56)-A-2524]. Especially, Part should be followed and controlled the following specification. (1) Eco-hazardous substances test report should be submitted when Part certification test and First Mass Production. (2) Especially, Don't use or contain lead(Pb) and cadmium(Cd) in ink.

3. Origin Notification

LGEAK	: Printed in Kazakhstan	LGEKR	: Printed in Korea	LGERS	: Printed in Mexico
LGEAZ	: Printed in Brazil	LGEMA	: Printed in Poland	LGESY	: Printed in China
LGEEG	: Printed in Egypt	LGEMX	: Printed in Mexico	LGETH	: Printed in Thailand
LGEIL	: Printed in India	LGEND	: Printed in China	LGEVN	: Printed in Vietnam
LGEIN	: Printed in Indonesia	LGERA	: Printed in Russia	LGEWR	: Printed in Poland
LGEAS	: Printed in Algeria				

4. Changes

				
				
				
				
				
				
				
	Jan/16/2015	Jinkyung Kim	EKLF101444	Manual drawing update (Modify the word, RoHS)
	Nov/20/2014	Yuri.hong	EKLEB01657	[105UC9] To update the image of Magic remote control on the manual
	Sep/29/2014	Yuri.hong	EKLE901689	[UHD-H14] To add 98UB98, 79UG88, 105UC9 series on the manual
Rev. Number	MMM/DD/YYYY	Signature	ECO Number	Change Contents

Pagination sheet

Part number : MFL68127021
 Total pages : 64 pages

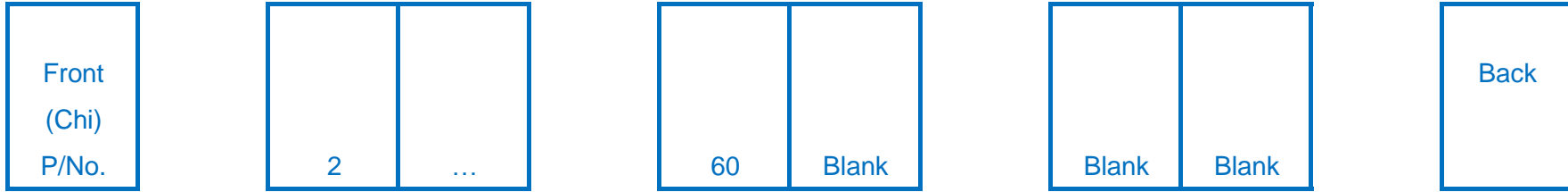

[BACK COVER]

* Back cover is different by the production factory.



[Difference]

南京LG新港显示有限公司
 地址：南京经济开发区尧新大道346号
 邮编：210038

↑
 1st page For LGEND

乐金电子（沈阳）有限公司
 地址：沈阳市南湖科技开发区浑南产业区35号、40号
 邮编：110179

↑
 2nd page For LGESY

制造商(生产者): 南京LG新港显示有限公司
 地址: 南京经济技术开发区尧新大道346号
 邮编: 210038
 生产企业: 新谱 (广州) 电子有限公司
 地址: 广州高新技术产业开发区科学城新桂一路7号
 邮编: 510663

↑
 3rd page For NEWOPTICS

制造商(生产者): 南京LG新港显示有限公司
 地址: 南京经济技术开发区尧新大道346号
 邮编: 210038
 生产企业: LG 电子
 地址: 韩国庆尚北道龟尾市山湖大路77号
 邮编: 730-709

↑
 4rd page For Korea (Gumi)



使用说明书 液晶电视机

* LED背光源技术

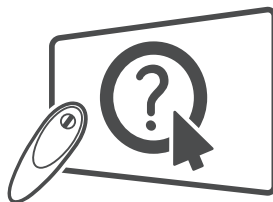

点击用户指南！

使用产品前请阅读使用说明并保留备用。

55UC9700-CA 98UB9800-CB
65UC9700-CA 105UC9-CA
79UG8800-CA



* M F L 6 8 1 2 7 0 2 1 *

www.lg.com

P/NO : MFL68127021 (1501-REV03)

2 目录

目录

3	许可证	36	建立连接
3	开源软件提示信息	37	连接到天线或有线端口
3	外部控制设备设置	38	HDMI 连接
4	安全说明	40	DVI 至 HDMI 连接
12	观看 3D 图像	41	分量连接
14	安装步骤	42	AV连接
14	组装和准备工作	43	音频连接
14	打开包装	43	- 数字音频连接
18	单独购买	44	耳机连接
19	部件和按钮	45	USB 连接
23	- 使用操纵杆按钮	46	MHL 连接
24	抬起和移动电视	47	CI 模块连接
25	安装电视	48	动感应遥控器功能
25	- 安装底座	50	注册动感应遥控器
28	安装到桌面	50	- 如何注册动感应遥控器
29	安装在墙上	50	- 如何注销动感应遥控器
31	整理电缆	50	如何使用动感应遥控器
32	装上盒盖	51	使用动感应遥控器时的注意事项
33	使用滑动型扬声器	51	使用用户指南
34	使用内置摄像头	52	维护
34	- 准备内置摄像头	52	清洁电视
35	- 内置摄像头各部件的名称	52	- 屏幕、边框、前框和底座
35	- 检查摄像头的拍摄范围	52	- 电源线
		52	- 废弃处理
		53	故障排除
		54	规格
		59	产品中有害物质的名称及含量
		60	警告

危险

- 如果忽略危险消息，您可能严重受伤，或者可能发生意外或致死事故。

警告

- 如果忽略警告信息，您可能受轻伤，或者产品可能损坏。

注意

- 注意将帮助您了解并安全地使用产品。请在使用产品前仔细阅读注意。

许可证

不同型号所支持的许可证可能会有所不同。有关许可证的详细信息，请访问 www.lg.com。



开源软件提示信息

为取得本产品内搭载的 GPL、LGPL、MPL 与在其他开放原始码授权下开发的原始码，

请您访问 <http://opensource.lge.com>。

您能下载包括原始码在内的所有授权内容、著作权标志、无保证责任的标志等。

购买本产品后 3 年内向 opensource@lge.com 发电子邮件，要请搭载本产品的软件开

放原始码，尽收媒体成本、运费等最低费用，以 CD-ROM 方式提供给您。

外部控制设备设置

要获取外部控制设备设置信息，请访问“www.lg.com”。

4 安全说明

安全说明

使用产品之前，请仔细阅读这些安全预防措施。

⚠ 危险

- 请勿将电视机和遥控器放置在以下环境中：
 - 暴露于阳光直射的位置
 - 浴室等湿度较高的区域。
 - 任何热源附近，例如烤箱及其它产生热量的设备
 - 易于使其暴露在蒸气或油烟下的橱柜或加湿器附近
 - 暴露于风雨中的区域
 - 花瓶等盛水容器附近

否则，将可能出现火灾、触电、故障或产品变形等情况。



- 请勿将产品放置于易积累灰尘的区域。可能会引起火灾。



- 电源插头是断电设备。插头必须保证容易拔插。



- 手湿时不要接触电源插头。另外，如果线引脚潮湿或者有灰尘，请使电源插头完全变干或者擦去灰尘。过湿可能造成人员触电致死。



- 确保将电源电缆连接到接地电流。（不接地的设备除外。）否则可能触电致死或受伤。



- 完全固定电源电缆。如果电源电缆未完全固定，则产品可能起火。



- 确保电源线不会触碰加热器等灼热的物体。否则可能导致火灾或触电。



- 不要让较重的物体或产品本身压到电源线。否则可能导致火灾或触电。



- 将建筑物内外之间的天线电缆折弯，以避免雨水流入。这可能会使产品内部受到雨水损坏，还可能会引发触电事故。



- 在墙体上安装电视机时，请确保在安装电视机时不要将电源和信号电缆悬挂在电视机的后面。这可能会引发火灾和触电事故。



- 请勿将过多的电器设备插到单个多插位插座上。否则，可能会由于过热而引发火灾。



- 不要在产品连接到外部设备时跌落产品。否则，可能造成人身伤害或产品损坏。



- 将包装防潮材料或乙烯包装置于儿童接触不到的地方。吞咽防潮材料对身体有害。如果意外吞下该材料，请强迫患者呕吐，并到最近医院求诊。另外，乙烯包装可能导致窒息。请将它置于儿童接触不到的地方。



- 请勿让儿童爬到电视机上或紧紧抓住电视机。否则，电视机可能掉落，从而造成严重人身伤害。



- 谨慎处理已用过的电池，以避免儿童吞食。如果儿童吞食电池，请立即就医。



- 在将电源电缆插头连接至墙壁上的输入端时，请勿将任何金属物体/导体（比如金属筷/刀叉/螺丝刀）插入电源电缆插头与输入墙壁插座之间。另外，不要在电源电缆插入墙上输入端后立即触摸电缆。这可能造成人员触电致死。（取决于型号）



6 安全说明

- 请勿在产品周围放置或存储易燃物质。
不小心处理易燃物质将会引发起火/爆炸事故。



- 请勿将硬币、发卡、筷子或电线等金属物体，或者纸张和火柴等易燃物体留在产品中。必须特别注意小孩。
可能造成电击、着火或受伤。
如果有异物掉入产品，请拔掉电源线并联系服务中心。



- 不要让水溅到产品上，或使用易燃物质（稀释剂或石油挥发油）擦拭。可发生起火或触电意外。



- 不要让产品受到强力冲击，或让任何物体掉到产品中，也不要让任何东西落到屏幕上。
可能造成人身伤害或损坏产品。



- 打雷或闪电的时候不要触碰本产品或天线。
这可能造成人员触电致死。



- 有燃气泄漏时不要触碰电源插座，应及时打开窗户通风。
火星会引发火灾或造成烧伤。



- 不要自行拆卸、维修或修改产品。
可发生起火或触电意外。
请联系服务中心进行检查、校准或维修。



- 如果发生以下情况，请立即拔下产品电源插头，并与当地的服务中心联系。
 - 产品受到电击
 - 产品受到损坏
 - 异物进入产品
 - 产品冒烟或发出异味否则，这可能会导致触电事故。



- 如果长时间内无意使用产品，请从产品拔出电源电缆。覆盖的灰尘可能导致起火、或者绝缘恶化会导致漏电、触电或起火。



- 装置不应暴露于滴水或溅水的地方，并且充有瓦斯等液体的物体也不应放在产品上。



- 如果有可能接触油烟或油雾，则请勿将此产品安装在墙上。这可能会损坏产品并导致产品跌落。

警告

- 在不产生无线电波的地方安装产品。



- 外部天线和电源线之间应具有足够的距离，以免天线掉落时接触电源线。这可能会引发电击事故。



- 请勿将产品安装在不稳定的架子或倾斜的表面上等位置。应避免将产品放置在容易振动或无法完全支持产品的位置。否则，产品可能跌落或倾倒，从而导致人身伤害或对产品造成危害。



- 如果您将电视机安装在架子上，请采取必要措施防止产品倾覆。否则，产品可能掉落，从而造成人身伤害。

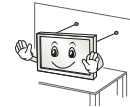

- 如果想要将产品安装到墙体上，请将 VESA 标准安装接口（可选部件）固定到产品背面。使用壁挂支架（可选部件）安装电视机时，请将其小心固定以避免掉落。

- 只能使用制造商指定的附件/配件。

- 安装天线时，请咨询合格的维修人员。否则可能导致火灾或触电。



8 安全说明

- 我们建议您在看电视时，至少保持屏幕对角线尺寸 2 到 7 倍的距离。如果长时间看电视，可能会使视力模糊。

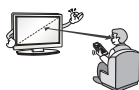

- 只能使用指定类型的电池。否则可能损坏遥控器。

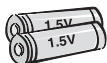

- 不要将新旧电池混用。否则可能导致电池过热并泄漏。

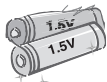

- 电池不应暴露在温度过高的环境中。例如，应远离阳光直射、开放式壁炉和电热器。
- 不要将非充电电池放入充电设备中。
- 确保遥控器及其传感器之间没有物体。



- 遥控器的信号可能会被太阳光或其他强光干扰。在这种情况下，请调低室内光线。



- 连接视频游戏控制台等外部设备时，请确保连接电缆足够长。否则，产品可能跌落，从而导致人身伤害或对产品造成危害。



- 不要通过在电源插座上拔插电源线的方式打开/关闭产品。（请勿使用电源插头进行开关）。可能会导致机械故障或引发触电事故。



- 请按照以下安装说明执行操作，以避免产品出现过热现象。
 - 产品与墙壁之间的距离应大于 10 厘米。
 - 请勿将产品安装不通风的位置（例如书架上或橱柜中）。
 - 请勿将产品安装在地毯或垫子上。
 - 确保台布或布帘没有阻止通风。

否则，可能会引发火灾。



- 长时间看电视时，注意不要触摸通风口，因为通风口可能温度很高。这不会影响产品的运行或性能。



- 定期检查产品的电源线，如果有迹象显示损坏或恶化，请将其拔下，中断使用产品并通过授权服务机构，用适当的备用部件更换电线。
- 避免电源插头插针或插孔上堆积灰尘。可能会引起火灾。



- 不要让电源线受到物理或机械方式的摧残，例如缠绕、扭结、被夹、被门夹或遭踩踏。请特别注意插头、电源插座和电线探出产品的接点。



- 不要用手或诸如钉子、铅笔或钢笔等利物用力按面板，也不要刮破面板。



- 避免长时间触摸屏幕或让手指长时间紧贴其上。这样可能导致屏幕画面效果出现某些短暂失真。



- 清洁产品及其组件时，请先拔下电源插头并使用软布拭擦。用力过大可能会产生划痕或变色。请勿使用水喷洗或用湿布擦拭。不要使用玻璃清洁剂、汽车或工业增亮剂、研磨剂或蜡、苯、酒精等，否则可能会损坏本产品及其面板。除此之外，还可能会引发火灾、触电事故或产品受损（变形、腐蚀或损坏）。



- 只要本装置连接至交流电源插座，则即使按电源开关关闭装置，装置也不会从交流电源断开。
- 拔下电缆插头时，请握紧插头然后再将其拔下。如果电源线内部的线已断开，可能会引发火灾。



- 移动产品时，请务必先关闭电源。然后拔下电源线、天线电缆和所有连接电缆的插头。电视机或电源线可能受到损坏，这可能会引发火灾或触电事故。



10 安全说明

- 由于产品较重，移动产品或打开产品包装时，请多人配合工作。否则，可能会引起人身伤害。



- 每年联系一次服务中心，以清洁产品内部部件。灰尘堆积可能造成机械故障。



- 寻求合格维修人员进行维修。当设备因任何原因损坏，例如电源线或插头损坏、溅到液体或有物体掉入产品、设备暴露于雨中或受潮、无法正常运行或摔落等等，均需要维修。



- 如果产品冷却到可以触摸，打开时可能出现小“闪烁”。这是正常现象，产品没有问题。



- 此面板是高科技显示器产品，分辨率为 200 万至 600 万像素。在面板的 1 ppm 尺寸上，您可能会看到小黑点和/或彩色亮点（红、蓝和绿色）。这不表示出现故障，且不会影响性能和可靠性。

此现象还可能出现在第三方产品中，对此我们不予更换或退款。



- 您可能发现面板有不同的亮度和颜色，具体取决于观看位置（左/右/上/下）。由于面板的特性，可能会出现此类情况。这与产品性能不相关，且不属于故障。



- 长时间显示静止图像（例如广播频道徽标、屏幕上的按钮、视频游戏中的场景）可能会对显示屏造成损坏，从而导致图像停滞，称为残影。保修不包含产品的图像残影。

避免在电视屏幕上长时间显示固定图像（对于液晶电视，2 个小时或更长；对于等离子电视，1 个小时或更长）。

并且，如果您长时间以 4:3 的比率观看电视（在 21:9 的型号上以 4:3 或 16:9 的比率观看），面板的屏幕边缘将会出现残影。如果长时间观看电视，请使用默认屏幕比率。

此现象还可能出现在第三方产品中，对此我们不予更换或退款。

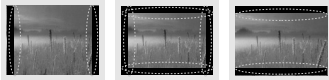

- 产生的声音
“分裂”噪声：观看或关闭电视时，塑料热收缩将因温度和湿度而发出一种分裂噪声。此噪声是需要热变形产品的常见现象。电路蜂鸣/面板嗡嗡声：为操作产品提供大量电流的高速开关电路产生的低分贝噪声。它因产品而异。
这种产生的噪声不会影响产品性能和可靠性。
- 请勿在电视旁使用高压电器（例如，电蚊拍）。这可能引起产品故障。

12 观看 3D 图像

中文

观看 3D 图像



观看环境

- 观看时间
 - 观看 3D 内容时，应每小时休息 5 - 15 分钟。
超时观看 3D 内容可能会导致头痛、眩晕、疲劳或眼睛疲劳。

感光疾病或慢性病患者

- 某些用户接触到 3D 的闪光灯或特殊类型的光时，可能会突发疾病或表现出其他异常症状。
- 如果您经常感到恶心，处于孕期或患有如癫痫、心脏病、高血压等慢性病时，请勿观看 3D 图像。
- 如果您感觉不到立体感或立体感异常，不建议观看 3D 图像。否则，您在观看时可能会看到重像或感到不适。
- 如果您有斜视（斗鸡眼）、弱视（视力弱）或散光，您可能会难以感知深度，而且由于重像会很容易感到疲劳。建议比普通成人更经常地休息。
- 如果您的左右眼视力不同，请确保在观看 3D 图像之前使用眼镜。

需要克制或停止观看 3D 图像的症状

- 因缺乏睡眠、过度操劳或饮酒而感到疲劳时，请勿观看 3D 图像。
- 若出现以下症状，请停止使用/观看 3D 图像，并休息，直到症状消失。
 - 如果您的症状依然存在，请咨询医生。
症状可包括头痛、眼睛疲劳、眩晕、恶心、心悸、视力模糊、身体不适、重像、用眼不便或疲劳。

**警告****观看环境**

- 观看距离
 - 观看 3D 内容时，应至少保持屏幕对角线长度两倍的距离。观看 3D 内容时，如稍感不适，请将屏幕移远些。

观看年龄

- 婴儿/儿童
 - 禁止 5 岁以下的儿童观看或操作 3D 电视。
 - 观看 3D 内容时，10 岁以下的儿童由于视力仍在发育中，可能出现过激行为，如触摸屏幕或跳向图像。儿童观看 3D 内容时应进行特殊监控。
 - 儿童双眼之间的距离短于成人，所以儿童对 3D 影像的双眼视差比成人大。因此对同一个 3D 图像会产生更深的立体深度感。
- 青少年
 - 19 岁以下的青少年可能因受 3D 内容中光的刺激而作出敏感的反应。建议他们在疲劳时避免长时间观看 3D 内容。
- 老年人
 - 因年龄问题，老年人对 3D 效果的感受不及年轻人多。与屏幕的距离不要近于建议距离。

使用 3D 眼镜时的注意事项

- 确保使用 LG 3D 眼镜。否则，您可能无法正确观看 3D 视频。
- 请勿将 3D 眼镜用作普通眼镜、太阳镜或护目镜。
- 使用更改过的 3D 眼镜可能会导致眼睛疲劳或图像失真。
- 请勿在过高或过低温度下存放 3D 眼镜。否则会引起变形。
- 3D 眼镜易碎，且很容易划伤。请始终使用清洁的软布擦拭镜片。请勿使用尖锐物体刮 3D 眼镜镜片，或使用化学药品清洁/擦拭镜片。

14 安装步骤 / 组装和准备工作

注意

- 所示的图像可能与您的电视有所不同。
- 电视的 OSD（在屏显示）可能与此手册的显示略有不同。
- 可用菜单和选项可能因您所使用的输入源或产品型号而不同。
- 未来，可能在此电视中添加新功能。
- 可以将电视置于待机模式，以减少功耗。如果一段时间不看电视，应将其关闭，因为这将降低能耗。
- 如果减小画面亮度，使用期间的能耗可以显著降低，从而降低整体运行成本。

安装步骤

- 1 打开包装，确保所有配件均已提供。
 - 2 将底座连接至电视机。
 - 3 将外部设备连接至电视机。
 - 4 确保网络连接可用。
您仅可在有网络连接时使用电视网络功能。
- * 如果出厂后首次打开 TV，初始化 TV 可能需要几分钟。

组装和准备工作

打开包装

检查您的产品包装盒是否包含以下项目。如果缺少任何配件，请与您购买产品的当地经销商联系。
此手册中的插图可能与实际产品和项目有所不同。

警告

- 请勿使用任何未经批准的附件，以确保安全和产品使用寿命。
- 任何因使用未经批准附件造成的损坏或伤害均不在保修范围内。
- 某些机型配有一个附加到屏幕上的薄膜，不能将其取下。

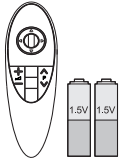

动感应遥控器, 电池 (AA)
(仅限 UC97**, UG88**,
98UB98**, 105UC9)
(请参见第 48)

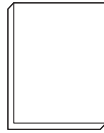

用户手册



影院 3D 眼镜
3D 眼镜的数量可能因型
号或国家/地区而异。



HDMI 线缆
(取决于型号)
(请参见第 38)



电源线
(取决于型号)



线扎
(取决于型号)
(请参见第 31)

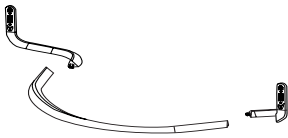

支架/底座
(仅限 UC97**)
(请参见第 25)

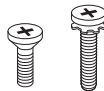

底座螺钉
4个, M4 x L10
4个, M4 x L20
(仅限 UC97**)
(请参见第 25)

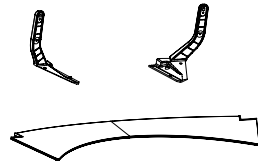

支架/底座
(仅限 UG88**)
(请参见第 26)



底座螺钉
2个, M4 x L10
10个, M4 x L14
(仅限 UG88**)
(请参见第 26)

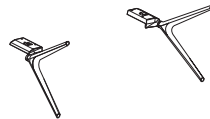

底座
(仅限 98UB98**)
(请参见第 27)

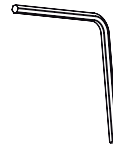

扳手
(仅限 98UB98**)
(请参见第 27)

16 组装和准备工作

中文



缆线固定器
2个
(仅限 UC97**)
(请参见第 31)

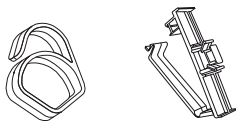

缆线固定器
(仅限 98UB98**)
(请参见第 31)



AV 端口盖板/螺钉
1个, M3 x L8
(仅限 98UB98**)
(请参见第 32)



AV 端口盖板
(仅限 105UC9)
(请参见第 32)



挂架垫圈
4个
(仅限 UC97**, UG88**)
(请参见第 30)

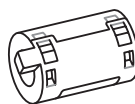

磁环
(取决于型号)
(请参见第 17)

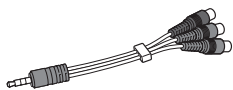

分量视频电缆
(请参见第 41)

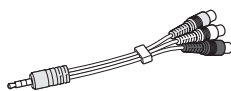

复合视频电缆
(请参见第 41, 42)

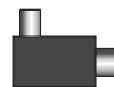

隔离器
(取决于型号)



Tag on
(取决于型号)

注意

- 与产品一同提供的附件可能有所不同，具体取决于型号。
- 由于产品功能升级，产品规格或本手册的内容可能变更，恕不另行通知。
- 为实现最佳连接，HDMI 线缆和 USB 设备的挡板厚度应小于 10 毫米，宽度应小于 18 毫米。
如果 USB 电缆或 USB 记忆棒不适合电视的 USB 端口，请使用支持 USB 2.0 的延长线。
- 建议顾客使用符合 HDMI 标准的最新版本的 HDMI 线，部分劣质不符合 HDMI 标准的 HDMI 线可能会导致屏幕闪烁或无显示。

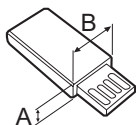
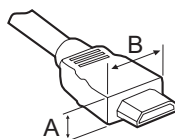

*A ≤ 10 毫米
*B ≤ 18 毫米

- 请使用经过认证的带有 HDMI 徽标的线缆。
- 如果您使用未经认证的 HDMI 线缆，屏幕可能没有显示或可能发生连接错误。(推荐的 HDMI 线缆类型)
 - 高速 HDMI[®]/TM 线缆
 - 带以太网的高速 HDMI[®]/TM 线缆

如何使用磁环 (取决于型号)

- 使用磁环降低 LAN 电缆中的电磁干扰。将 LAN 电缆缠绕磁环一圈。将磁环放到 TV 附近。



[磁环横截面效果图]

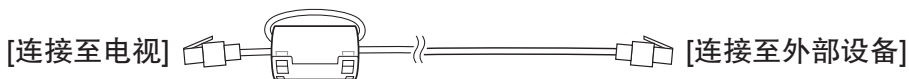

18 组装和准备工作

中文

单独购买

为改进质量，单独购买可能会有所变更或修改，恕不另行通知。
如欲购买这些附件，请联系您的经销商。
这些设备仅适用于特定型号。

AG-F***DP 双人游戏眼镜	AG-F*** 影院 3D 眼镜	AN-MR500 动感应遥控器
AN-VC5** 摄像头	LG 音频设备	挂架AP-50WC13E
LSW440B	LSW640B	MSW240

兼容	UC97** UG88**	98UB98 105UC9
AG-F***DP 双人游戏眼镜	•	•
AG-F*** 影院 3D 眼镜	•	•
AN-MR500 动感应遥控器	•	•
AN-VC5** 摄像头	•	
LG 音频设备	•	•

因制造商的环境或政策，型号名称或设计可能发生更改。

- 备注：“•”标识表示该型号可以单独购买此附件。

部件和按钮

中文

仅适用：UC97**

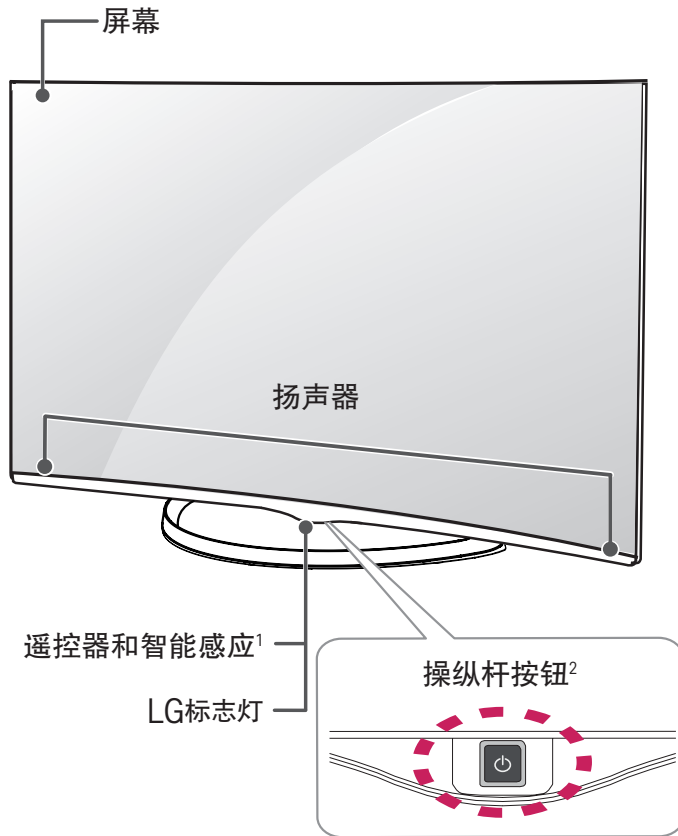

20 组装和准备工作

中文

仅适用：105UC9

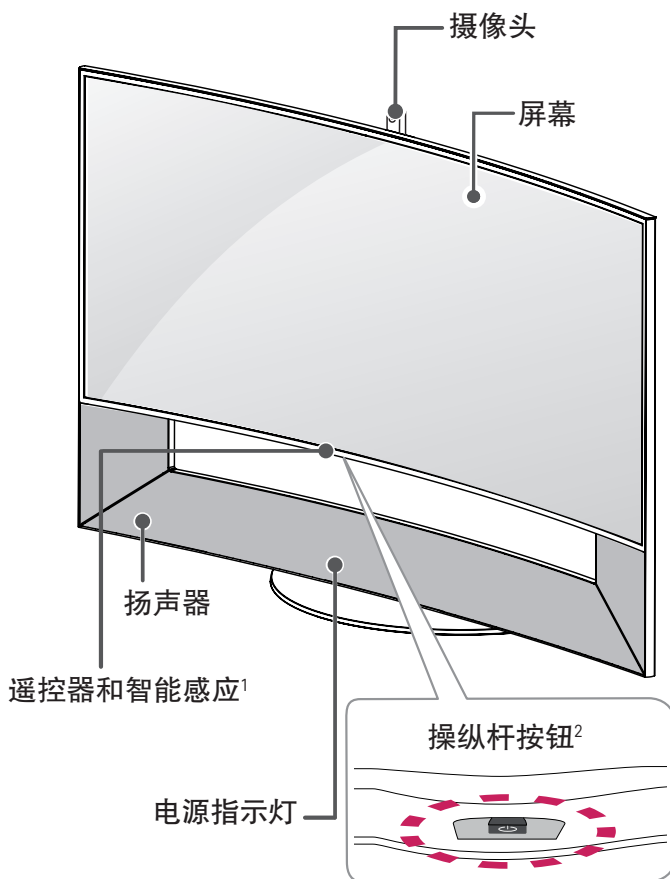

警告

- 请勿在电视屏幕与扬声器支架安装之间的区域放置任何物体或主体部件。这可能会造成人身伤害或产品损坏。(仅限 105UC9)

仅适用：UG88**

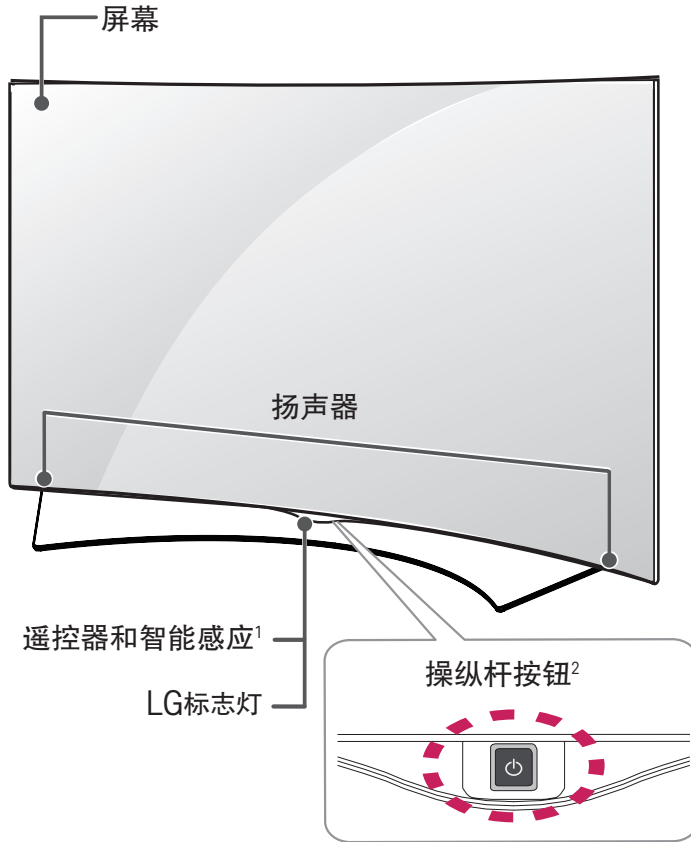

22 组装和准备工作

中文

仅适用：98UB98**

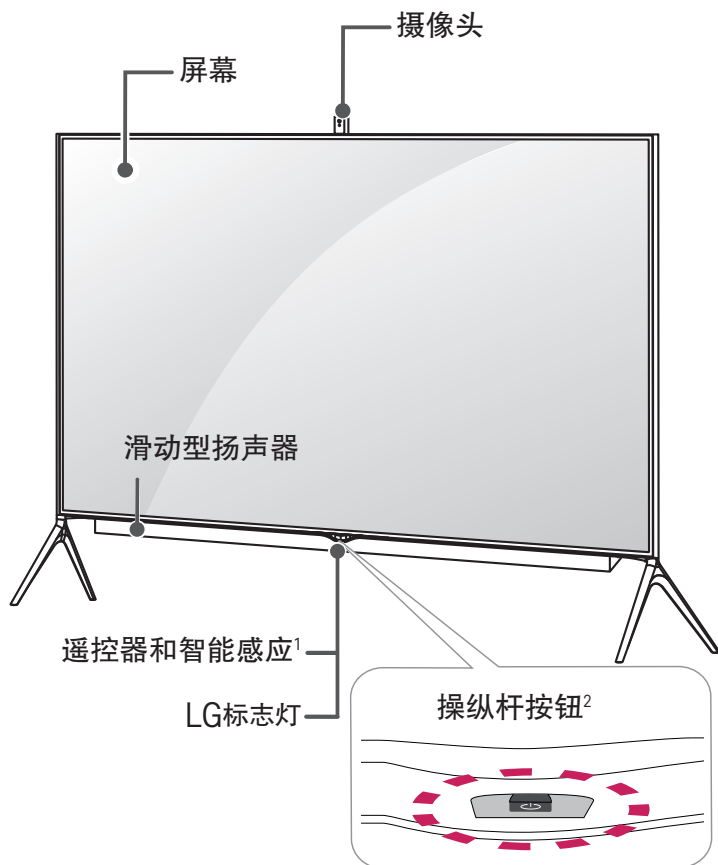

- 备注：
 - 1 遥控感应器 - 根据周边环境调整图像质量和亮度。
 - 2 操纵杆按钮 - 此按钮位于电视屏幕下方或背面。



! 注意

- 在菜单中选择常规，对LG标志灯或电源指示灯的开关进行调节。

使用操纵杆按钮

用手指滑动操纵杆按钮将其向左侧或右侧向上方或下方推动，可以轻松操作电视功能。

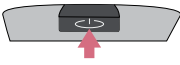
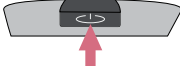
基本功能





	开机	电视关闭时，请将手指放在操纵杆按钮上，按下之后随即松开。
	关机	电视打开时，请将手指放在操纵杆按钮上，按下几秒钟之后再松开。
	音量控制	将手指放在操纵杆按钮上并左右推动，可以调节所需音量。
	节目控制	将手指放在操纵杆按钮上并上下推动，可以滚动浏览所需的保存节目。

! 注意

- 将手指放在操纵杆按钮上上下下推动或左右推动时，请谨慎操作，不要用力按下操纵杆按钮。如果您先用力按下操纵杆按钮，就有可能无法调节音量和切换节目。

调整菜单

电视开机后，请稍等片刻，再按下操纵杆按钮。
您可以通过左、右移动操纵杆按钮来调整菜单项(⏻, ✕, 📺)。

		电视关闭	打开或关闭电源。
		关闭	清除屏幕显示并返回电视视图。
		输入	更改输入源。

24 组装和准备工作

中文

抬起和移动电视

为防止电视被划伤或损坏并确保安全搬运，当要移动或抬起电视时，请阅读以下注意事项（无论您的电视是何种类型和尺寸）。



警告

- 始终避免触摸屏幕，因为这可能会损坏屏幕。
- 建议使用原装箱子或包装材料来移动电视。
- 在移动或抬起电视之前，请断开电源线和所有电缆。
- 抬起电视时，屏幕应背对您以免发生损坏。

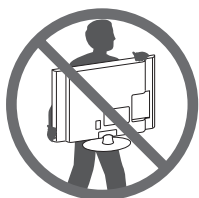

- 请牢牢抓住电视机框架的顶部和底部。切勿抓住透明部分、扬声器或扬声器格栅区域。

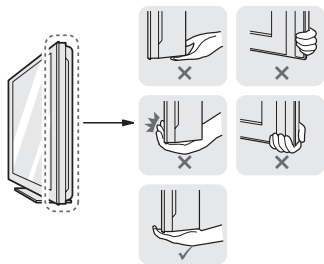

- 搬运大电视时，至少两人工作。
- 当用手搬运电视时，请如下图所示抬起电视。

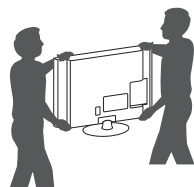

- 搬运电视时，请不要让电视摇晃或过度振动。
- 搬运电视时，保持电视直立，切勿将电视侧放或者向左或向右倾斜。
- 不要施加过高压力致使框架底盘弯曲 / 屈曲，这可能导致屏幕损坏。

安装电视

所示的图像可能与您的电视有所不同。

安装底座

UC97**

- 1 安装支架时，将产品包装盒中包含的前屏幕防护包装放在桌面或平整表面上，然后将电视屏幕朝下放在防护包装上。
- 2 安装连接好的支架底座至电视后盖时，请务必先固定上部孔。
- 3 其次再固定下部孔。

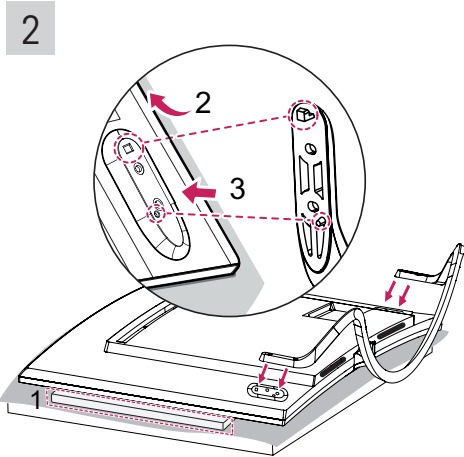
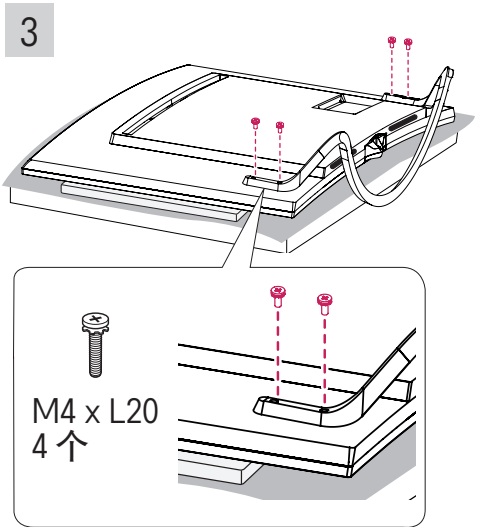
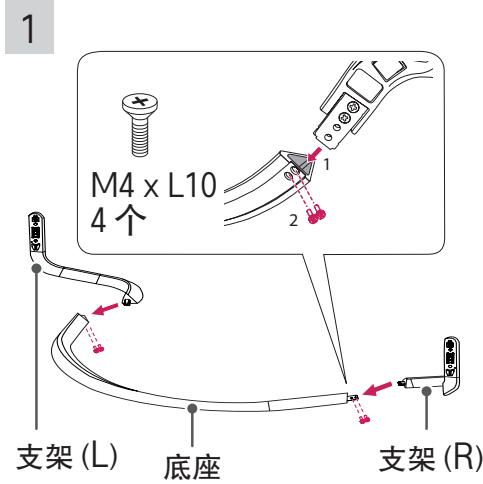

26 组装和准备工作

中文

UG88**

1

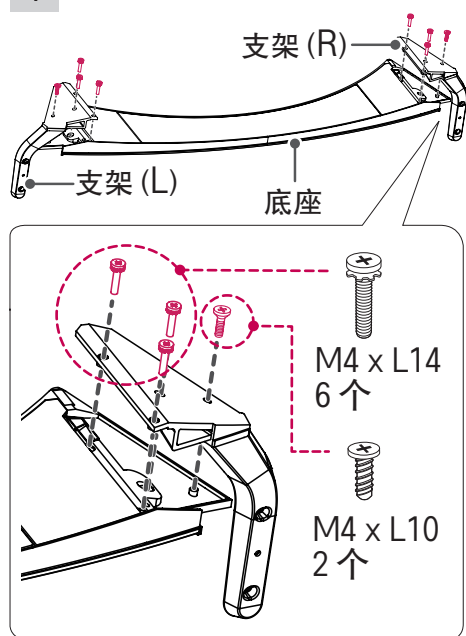

- 1 安装支架时，将产品包装盒中包含的前屏幕防护包装放在桌面或平整表面上，然后将电视屏幕朝下放在防护包装上。
- 2 安装连接好的支架底座至电视后盖时，请务必先固定上部孔。
- 3 其次再固定下部孔。

3

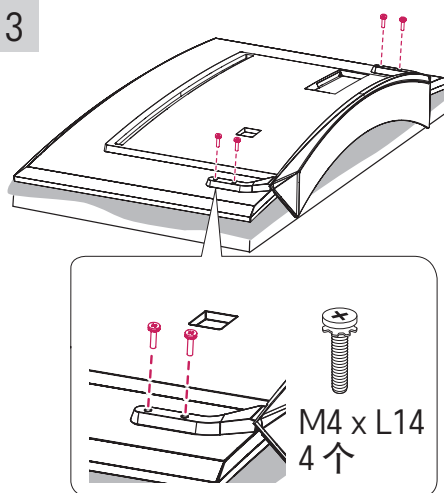

2

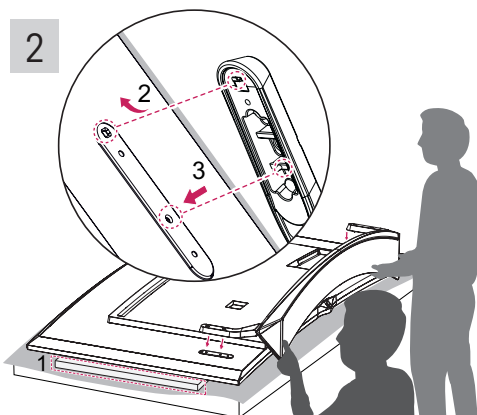

* 将连接好的支架底座安装至电视时，至少需要两个人。

98UB98**

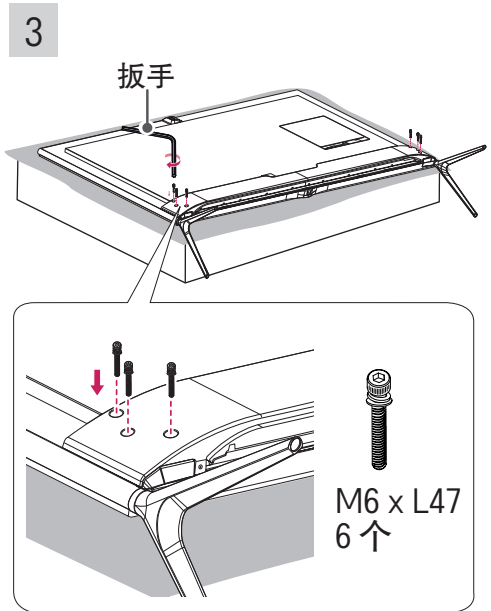
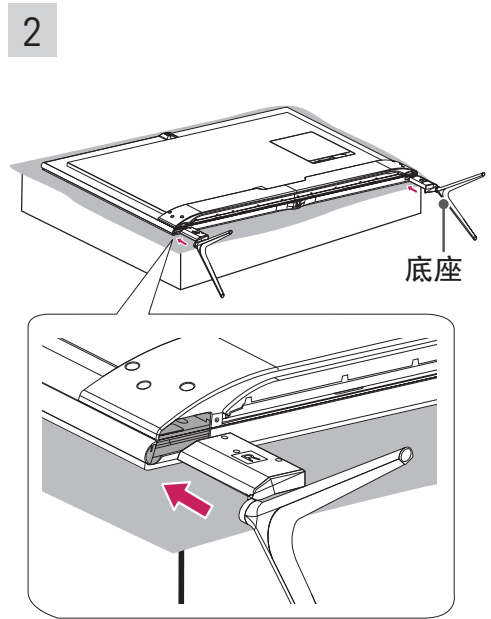
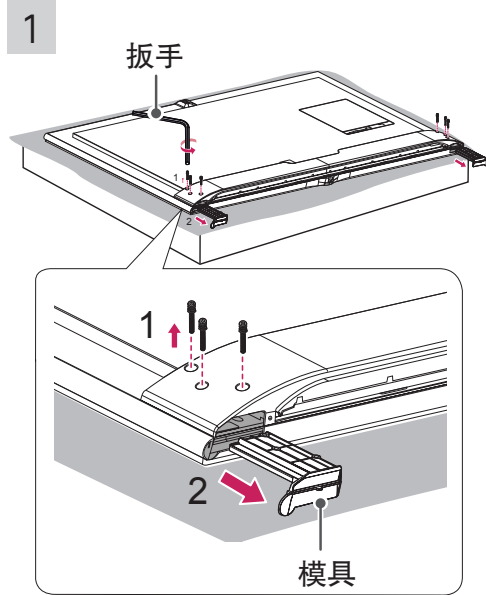

! 注意

- 支架螺钉已随附在电视背部提供。请使用这些随附的螺钉安装电视和支架。(仅限 98UB98**)

28 组装和准备工作

警告

- 将支架连接至电视机时，请勿取下防护包装，并将屏幕面朝下放在桌面或平整表面上。
- 确保已完全紧固螺钉。（如果螺钉拧得不够牢固，电视可能在安装后向前倾斜。）
紧固螺钉时请勿过度用力；否则螺钉将会损坏从而变得松动。

注意

- 将电视安装到墙壁之前，按底座连接的相反顺序操作以卸下底座。
- 从支架底座取下防护膜，然后将支架连接至支架底座。（仅限 UC97**，UG88**）

安装到桌面

- 1 抬起电视并将其保持与桌面垂直的位置。
 - 与墙壁之间留出 10 厘米的最小距离以便得到适当通风。

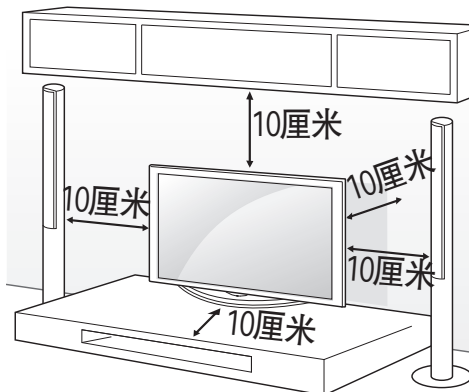

- 2 将电源线连接至墙上插座。

警告

- 请勿将电视置于热源附近或热源之上，因为这可能引起火灾或其它损坏。

将电视固定到墙壁上

(此功能并不适用于所有机型。)

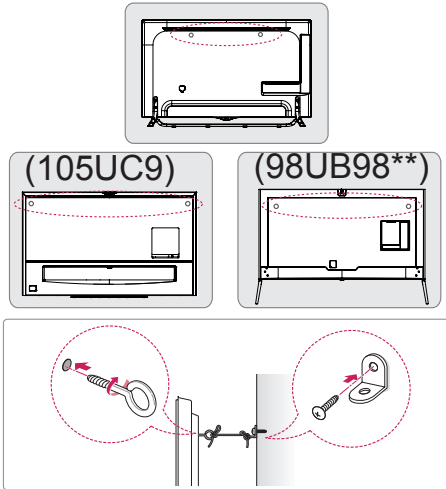

- 1 在电视背面插入并拧紧环首螺栓或电视支架和螺栓。
 - 如果在环首螺栓位置中插入了螺栓，请先将这些螺栓取出。
- 2 用螺栓将壁挂支架安装到墙壁上。使壁挂支架位置与电视后面的环首螺栓的位置匹配。
- 3 用结实的绳索将环首螺栓和壁挂支架连接起来。确保绳索位于平面的水平方向。

警告

- 确保儿童不要攀爬或攀吊在电视上。

注意

- 使用足以稳固支撑电视的够牢固、够大的平台或柜子。
- 支架、螺栓和绳索均为可选配件。您可以从当地经销商处获取其它配件。

安装在墙上

小心地将挂架连接至电视机背面，并将挂架垂直于地板安装于实心墙上。当您需将电视机安装到其他建筑材料上时，请联系专业人员。建议您使用 LG 牌壁挂支架。

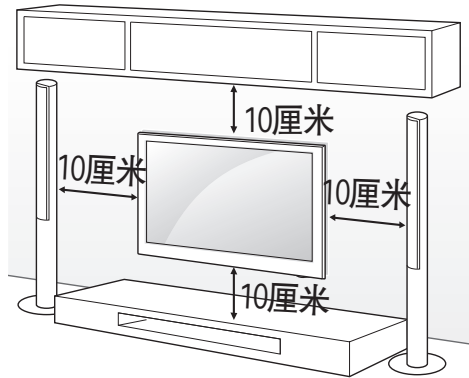

确保使用符合 VESA 标准的螺钉和壁挂支架。

下表介绍了壁装套件的标准尺寸。

单独购买 (壁挂支架)

型号	55UC97**
VESA (A x B)	400 x 400
标准螺钉	M6
螺钉数量	4
壁挂支架	AP_50WC13E LSW440B MSW240
型号	65UC97**
VESA (A x B)	400 x 400
标准螺钉	M6
螺钉数量	4
壁挂支架	LSW440B

30 组装和准备工作

中文

型号	79UG88**
VESA (A x B)	600 x 400
标准螺钉	M8
螺钉数量	4
壁挂支架	LSW640B

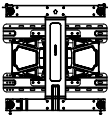
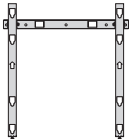
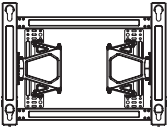
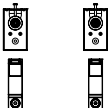
壁挂支架	
LSW440B	
AP_50WC13E	
LSW640B	
MSW240	

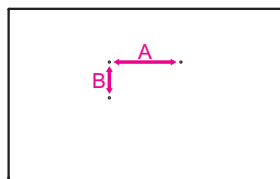

警告

- 移动或安装电视前断开电源。否则可能引起触电。
- 如果在天花板或倾斜墙壁上安装电视，电视可能掉下并引起严重的人身伤害。使用经授权的 LG 壁挂支架，并联系当地经销商或专业人员。
- 请勿过度拧紧螺钉，因为这可能损坏电视并导致保修无效。
- 使用符合 VESA 标准的螺钉和壁挂支架。任何因错误使用或使用不合适配件引起的损坏或人身伤害均不在保修范围内。

注意

- 使用 VESA 标准螺钉规格中列出的螺钉。
- 壁挂套件包含安装手册和必要部件。
- 壁挂支架是可选的。您可以从当地经销商处获取其它配件。
- 螺钉长度可能有所不同，具体取决于壁挂情况。确保使用正确长度。
- 有关详情，请参阅与壁挂支架一同提供的手册。
- 当使用第三方挂架时，需要先将挂架垫圈固定在电视机背面对应的挂架孔内，以确保电视机处于垂直状态。注意：当使用 LG 挂架时，请务必不要使用挂架垫圈。（仅限 UC97**，UG88**）

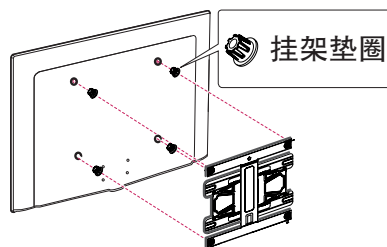

整理电缆

所示的图像可能与您的电视有所不同。

- 1 将电缆用线扎收拢捆绑在一起。
- 2 收集电缆并用线扎将其捆绑在电视背面。

(仅限 UC97**)

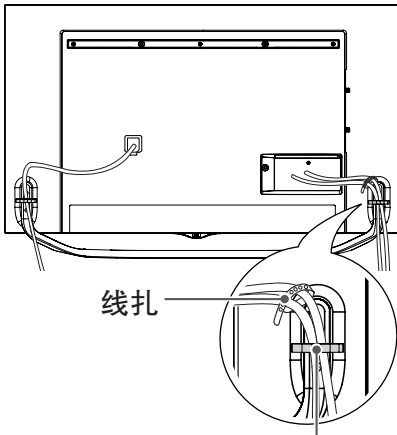

线扎

缆线固定器

(仅限 98UB98**)

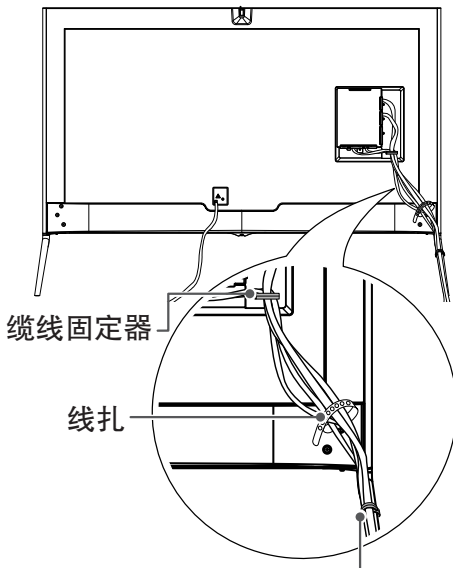

缆线固定器

线扎

缆线固定器

- 1 将电缆用线扎收拢捆绑在一起。
(仅限 UG88**)

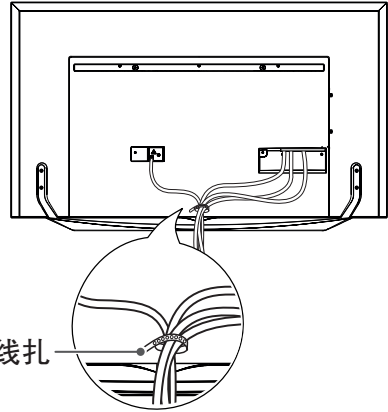

线扎

- 1 收集电缆并用线扎将其捆绑在电视背面。

(仅限 105UC9)

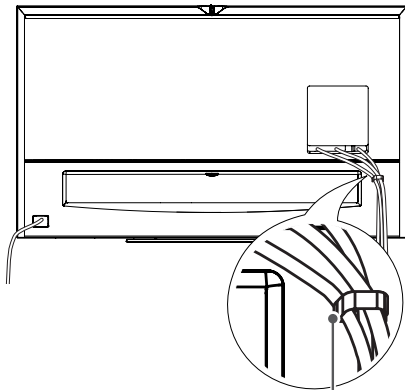

缆线固定器

警告

- 请勿抓住线扎和缆线固定器来移动电视，因为线扎可能破损，并可能发生人身伤害和电视损坏。

32 组装和准备工作

中文

装上盒盖

- 1 如图所示，请将 AV 端口盖板随附的盖板支架插入产品主体的孔中。
- 2 - 仅限 98UB98**：将端口盖板安装到 AV 端口部分。
- 仅限 105UC9：将 AV 端口盖板插入端口左侧的孔中来进行安装。

盖板使用磁铁保持贴合。

(仅限 98UB98**)

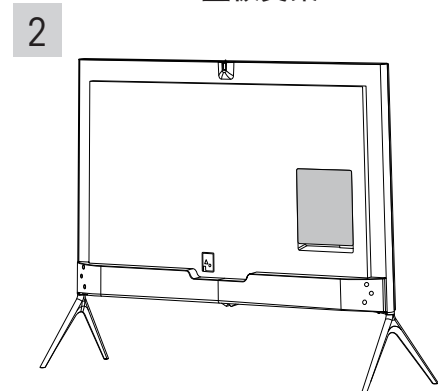
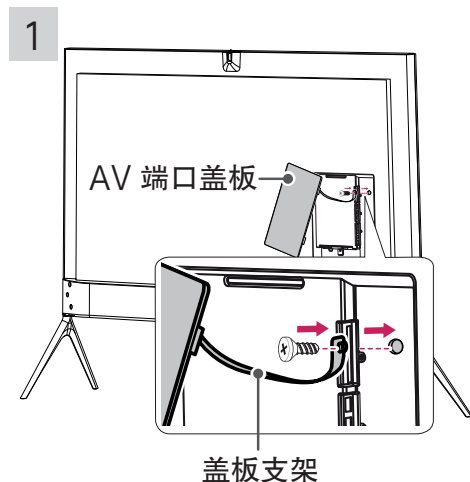

(仅限 105UC9)

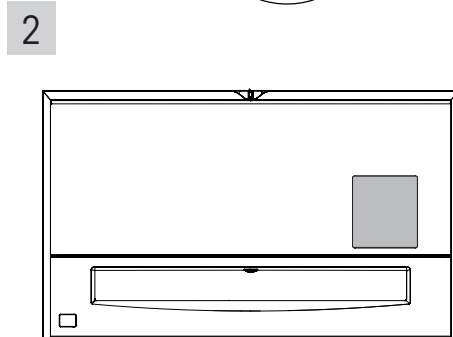
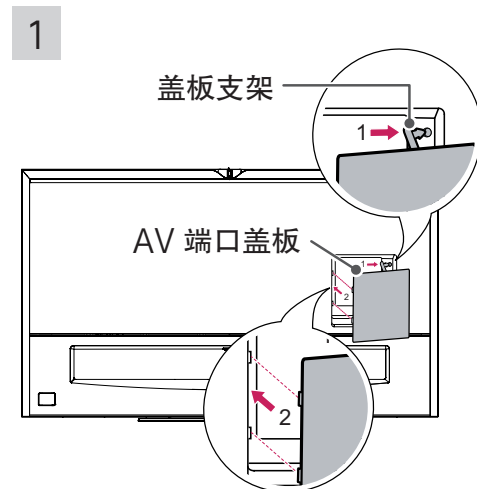

警告

- 如果您没有安装盖板支架，盖板可能会跌落并造成伤害。

使用滑动型扬声器

(仅限 98UB98**)

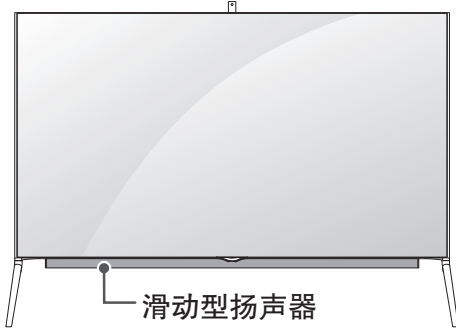

- 1 当电视打开时，滑动扬声器从电视内部滑出。
- 2 转至命 (Home) → ⚙️ (设置) → 声音 → 声音输出 → 滑动型扬声器，以设滑动扬声器。
 - 在操作内置滑动扬声器时请不要用力过度，因为这样可能导致滑动扬声器发生故障。
 - 在收看电视时请确保扬声器在打开位置，否则声音会异常或失真。
- 3 在搬运电视时，确保滑动扬声器闭合。在搬运电视时，若滑动扬声器开启，则可能损坏滑动扬声器，导致其出现故障。
 - 要关闭滑动扬声器，请转至声音 → 声音输出 → 滑动型扬声器，选择‘在电视处于打开状态时打开’并按下 ⏻ (电源) 按钮。

警告

- 如果滑动扬声器正在工作（电视已开启/关闭时），请确保儿童不会将手靠近扬声器的操作部分（电视底部），并且不会在电视下方的空间爬行。
 - 他们的手可能因操作扬声器而卡住或受伤。

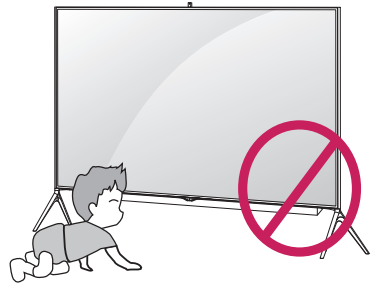

- 请勿将物品存放在电视下方。
 - 这可能造成扬声器的操作部分出现问题。

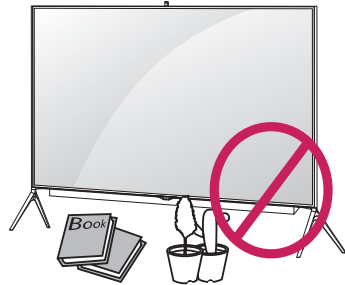

34 组装和准备工作

使用内置摄像头

(仅限 98UB98**, 105UC9)

您可以通过电视的内置摄像头使用动作识别功能。

这款电视不支持外部（非LG指定）的摄像头。

! 注意

- 使用内置摄像头前，您应认识到自身受相关的国家法律（包括刑法）的约束，应为自身使用或滥用摄像头承担法律责任。
- 上述相关法律包括个人信息保护法（约束个人信息处理与传输）和那些约束工作场所与其他地点摄像头监视行为的法律。
- 使用内置摄像头时，用户必须征得资料当事人的同意。使用摄像头前，务必注意以下事项。

(1) 在卫生间、更衣室、试衣间和警备区等地点一概不得使用摄像头。

(2) 使用摄像头会不会导致侵犯隐私。

(3) 使用摄像头会不会违反相关的法律法规。

准备内置摄像头

- 1 拉起电视背面的滑块。

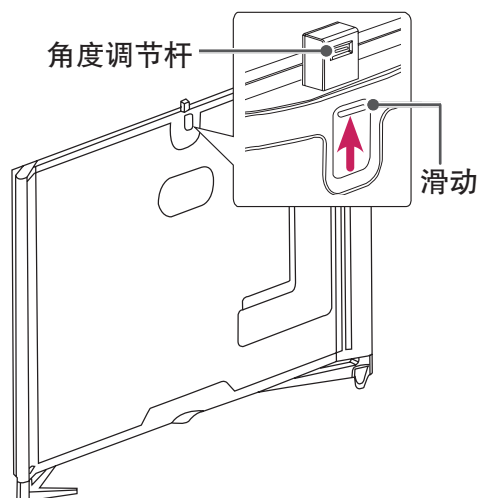

! 注意

- 在使用内置摄像头之前，请除去保护膜。

- 2 您可以通过内置摄像头背面的角度调节杆，调节摄像头的角度。

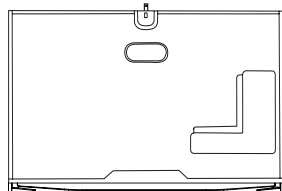
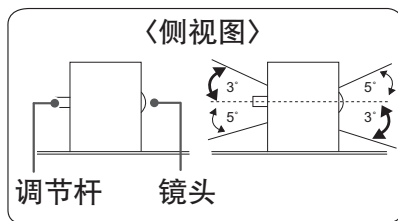

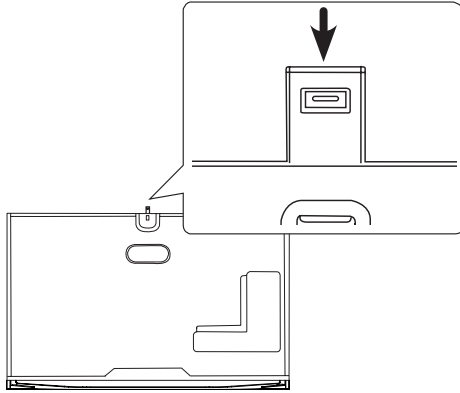

- 3 当不使用内置摄像头时，请将其拉下来。

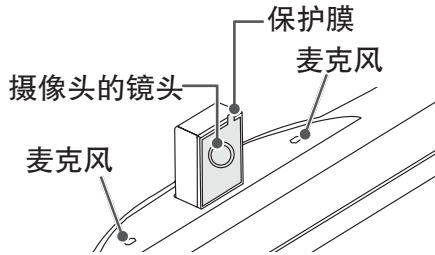

内置摄像头各部件的名称



检查摄像头的拍摄范围

- 1 按  (Home)按钮进入主页菜单。
- 2 选择  摄像头，并按下  滚轮 (OK)按钮。

! 注意

- 为了更好地使用 移动识别功能，摄像头最佳动作感应距离在1.5米至4.5米之间。

建立连接

这一节主要使用 UC97** 型号的图表。

将各种外部设备连接至电视，切换输入模式以选择外部设备。有关外部设备连接的更多信息，请参阅每个设备随附的手册。

可用外部设备包括：HD 接收器、DVD 播放器、VCR、音频系统、USB 存储设备、PC、游戏设备及其它外部设备。

! 注意

- 外部设备连接可能因型号而不同。
- 无论电视端口顺序如何，将外部设备连接至电视。
- 如果在 DVD 录像机或 VCR 中录制电视节目，确保将电视信号输入电缆通过 DVD 录像机或 VCR 连接至电视。有关录制的更多信息，请参阅所连接的设备随附的手册。
- 有关操作说明，请参阅外部设备的手册。
- 如果将游戏设备连接至电视，请使用游戏设备随附的电缆。
- 在 PC 模式下，可能存在与分辨率、垂直样式、对比度或亮度有关的干扰。如果存在干扰，请将 PC 输出更改为其它分辨率，将刷新率更改为其它刷新率，或在“画面”菜单中调整亮度和对比度，直至画面清晰。
- 在 PC 模式中，视显卡而异，有些分辨率设置可能无法正常工作。
- 如果用 PC 播放超高清内容，视频和音频可能会出现中断或延时，此现象取决于 PC 的性能。

连接到天线或有线端口

当连接天线或有线端口以观看电视时，请参阅以下说明。说明可能因实际产品而异，且 RF 电缆是不提供的。

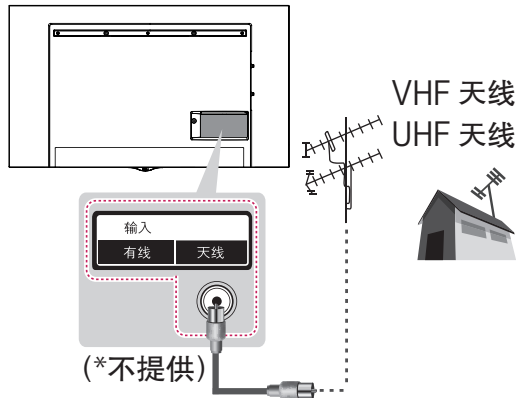

或

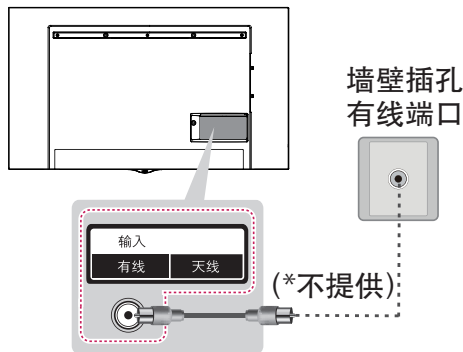

! 注意

- 要在信号差的区域改进画面品质，请购买信号放大器并正确安装。
- 使用信号分配器以使用两台以上的电视。
- 如果天线安装不正确，请联系您的经销商获取帮助。
- 天线电缆和转换器均未提供。
- DTV 音频编解码器：MPEG, Dolby Digital, Dolby Digital Plus, HE-AAC。
- 本产品满足保护接地与有线网络天线接口的隔离要求，用户可直接接入有线网络天线。
- 此电视无法直接接收 UHD (3840 × 2160 像素) 广播，因为相关标准尚未确定。

38 建立连接

中文

HDMI 连接

从外部设备将数字视频和音频信号传输到电视。
使用 HDMI 电缆将外部设备与电视连接起来，如图所示。

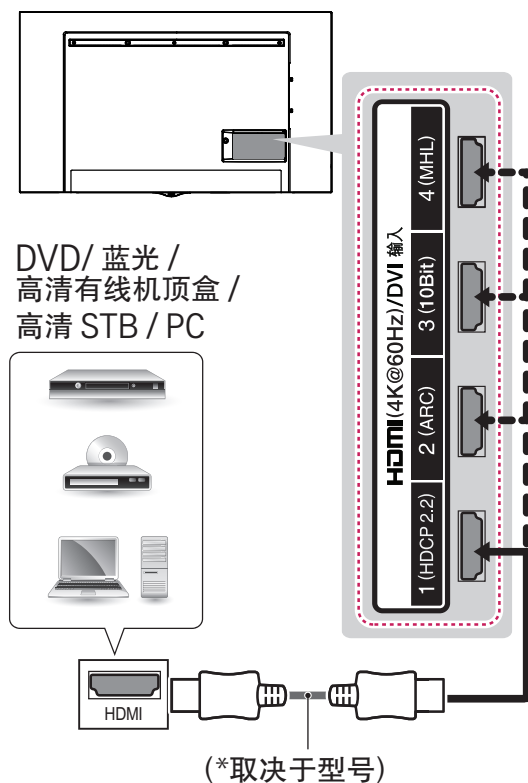

ARC (音频回传通道)

- 支持SIMPLINK和ARC的外部音频设备，必须连接至 HDMI (4K @ 60 Hz) / DVI 输入 2 (ARC) 端口。
- 当与高速 HDMI™ 电缆连接时，无需额外的光学音频电缆，即可将数字音频发送到兼容设备。

- 1) 不同输入端口的HDMI规格可能不同，确保在连接前检查设备规格。
- 2) HDMI输入3 端口非常适合于欣赏 4K @ 50/60 Hz 规格的 UHD 视频 (4:4:4, 4:2:2)。但是，视频或音频可能不受支持，这取决于外部设备的规格。这种情况下，请使用任何其它 HDMI输入端口。
- 3) 获取更多有关输入端口的HDMI规格的信息，请联系售后服务。

4K @ 50/60 Hz 支持格式

分辨率	帧频(Hz)	颜色深度/色度采样		
		8bit	10bit	12bit
3840 x 2160p 4096 x 2160p	50.00	YCbCr 4:2:0	YCbCr 4:2:0 ¹	
	59.94	YCBCr 4:2:2 ¹		
	60.00	YCbCr 4:4:4 ¹	-	-
		RGB 4:4:4 ¹	-	-

1:仅支持HDMI输入3接口

! 注意

- 为保证最优画质，建议使用附件提供的HDMI线连接TV。
- 使用支持 CEC（客户电子控制）功能的最新高速 HDMI™ 电缆。
- 高速 HDMI™ 线缆经过测试，可以传输1080p 和更高的高清信号。
- HDMI 音频支持的格式：Dolby Digital (32KHz, 44.1KHz, 48KHz), DTS(44.1KHz, 48KHz), PCM(32KHz, 44.1KHz, 48KHz, 96KHz, 192KHz)
- 若连接HDMI输入3接口，建议使用附件提供的HDMI线，若使用普通HDMI线，请使用高速HDMI线（3米以内）。（取决于型号）

40 建立连接

中文

DVI 至 HDMI 连接

从外部设备将数字视频信号传输到电视。使用 DVI-HDMI 电缆将外部设备与电视连接起来，如图所示。要传输音频信号，请连接音频电缆。

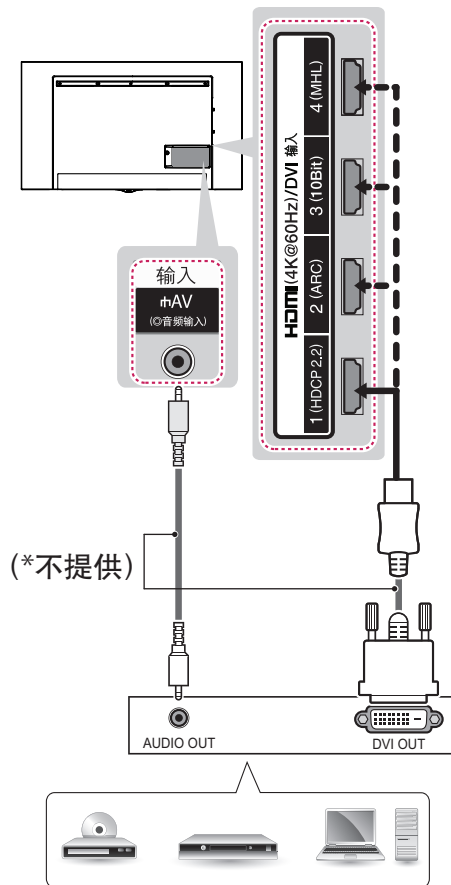

DVD / 蓝光 / 高清有线机顶盒 / PC / 高清 STB

! 注意

- 视显卡而定，DOS 模式可能在使用 DVI 至 HDMI 线缆时无法工作。
- 使用 HDMI/DVI 电缆时，仅支持单一连接。

分量连接

从外部设备将模拟视频和音频信号传输到电视。
使用分量电缆将外部设备与电视连接起来，如图所示。

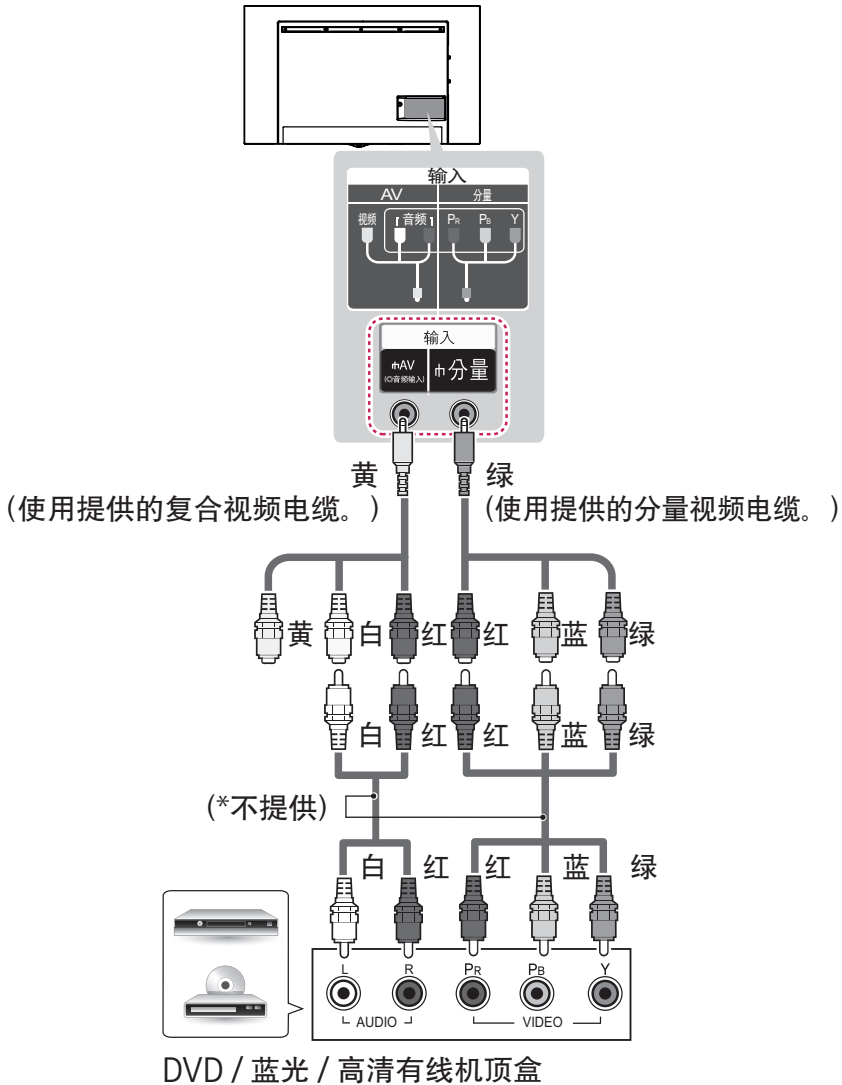

! 注意

- 如果未正确安装电缆，可能导致图像呈黑白显示或颜色失真。

42 建立连接

中文

AV连接

从外部设备将模拟视频和音频信号传输到电视。使用复合视频电缆将外部设备与电视连接起来，如图所示。

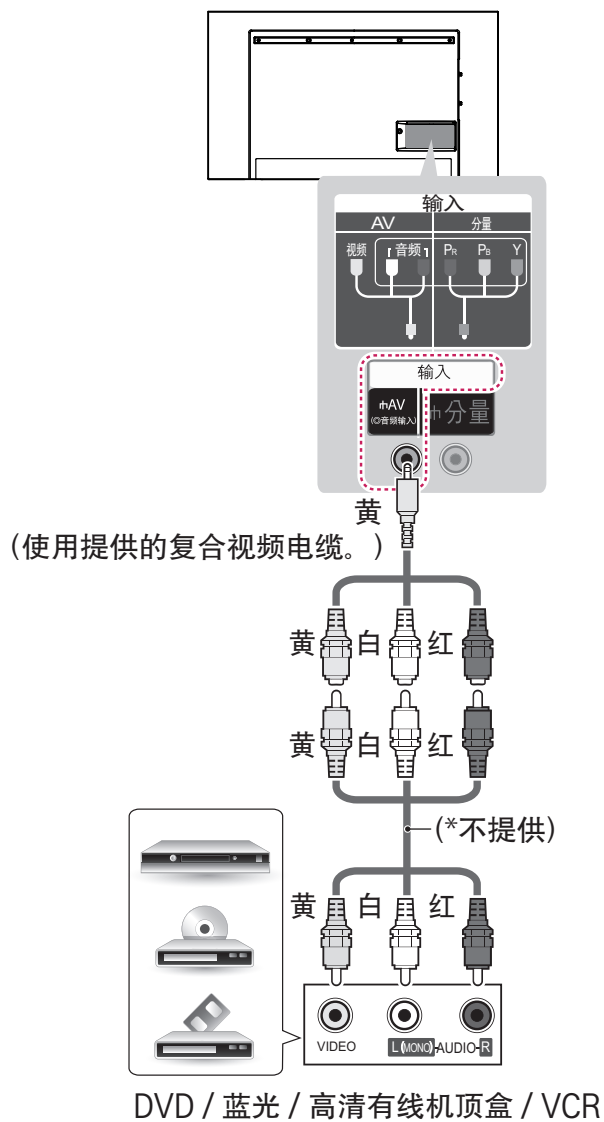

音频连接

您可以使用外部音频系统，以替代内置扬声器。

数字音频连接

将数字音频信号从电视发送到外部设备。使用数字音频电缆将外部设备与电视连接起来，如图所示。

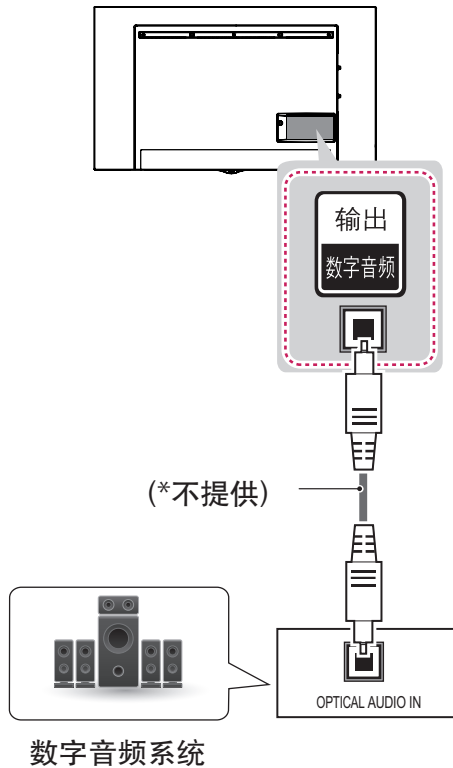

! 注意

- 不要注视数字音频输出端口。注视激光束可能损害您的视力。
- 带 ACP（音频复制保护）功能的音频可能阻止数字音频输出。

44 建立连接

耳机连接

将耳机信号从电视发送到外部设备。使用耳机与电视连接起来，如图所示。

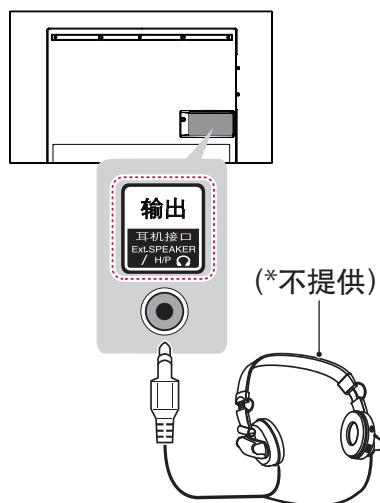

! 注意

- 连接耳机时禁用“音频”菜单选项。
- 连接耳机时，“数字音频输出”不可用。
- 耳机阻抗：16 Ω
- 最大音频输出：0.627mW 至 1.334mW
- 耳机插孔尺寸：0.35 厘米

USB 连接

将 USB 闪存等 USB 存储设备、外部硬盘或 USB 存储卡读卡器连接至电视，然后访问“智能共享”菜单以使用各种多媒体文件。

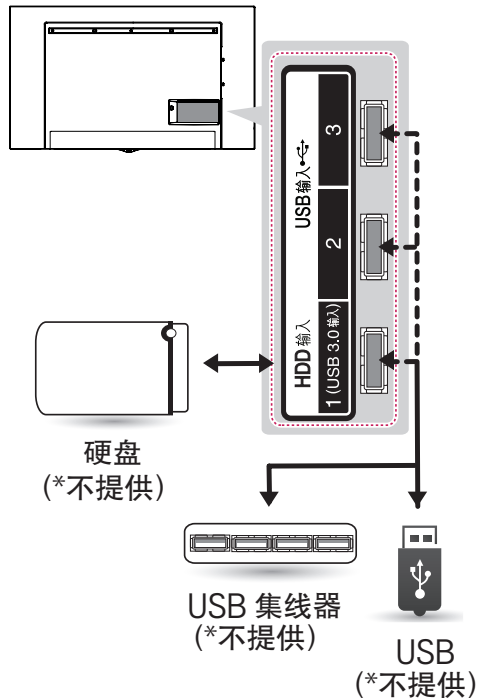

! 注意

- 某些 USB 集线器可能无法工作。如果电视未检测到使用 USB 集线器的 USB 设备，请将该设备直接连接至电视上的 USB 端口。
- 请将电源连接至需要外部供电的 USB 存储设备。
- USB 3.0 连接指南：
 - » 有些 USB 设备如果不符合 USB 3.0 标准，则可能无法正常工作。如果出现这种情况，请将它连接至 USB 输入 2 或 USB 输入 3 端口。

46 建立连接

中文

MHL 连接

移动高清连接技术 (MHL) 是用于将数字视听信号从移动电话传输至电视机的接口。

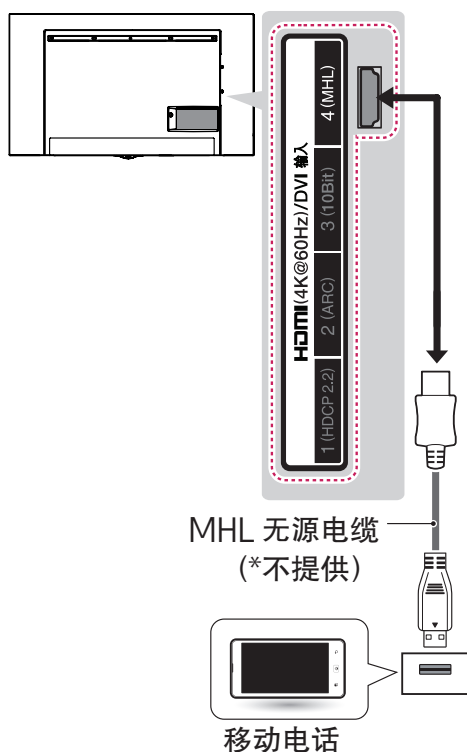

! 注意

- 将移动电话连接到 HDMI (4K @ 60 Hz) / DVI 输入 4 (MHL) 端口，以在电视上查看电话屏幕。
- 需要使用 MHL 无源电缆才能将电视和移动电话连接起来。
- 这仅适用于支持 MHL 的手机。
- 某些应用程序可通过遥控器操作。
- 对于某些支持 MHL 的移动电话，可以使用动感应遥控器进行控制。
- 在以下情况下，从电视上拔下 MHL 无源电缆：
 - » MHL 功能被禁用
 - » 您的移动设备在待机模式下充满电

CI 模块连接

在数字电视模式下查看加密（付费）服务。
此功能并非适用于所有国家/地区。

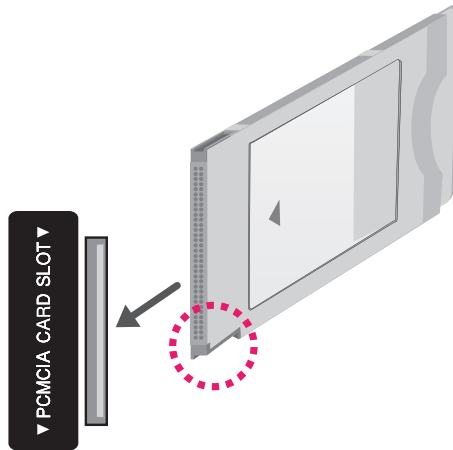
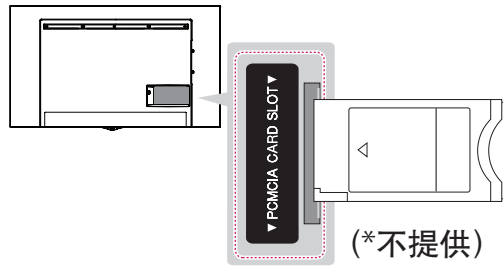

! 注意

- 检查 CI 模块是否已按正确方向插入 PCMCIA 卡插槽。如果未正确插入模块，可能会损坏电视和 PCMCIA 卡插槽。

动感应遥控器功能

出现消息“动感应遥控器电池电量不足。请更换电池。”时，请更换电池。

要更换电池，请打开电池盖，并匹配仓内标签的⊕和⊖端更换电池(1.5 V AA)，然后合上电池盖。电池极性安装错误，可能导致电池爆裂或泄漏，甚至引起火灾，人身伤害，环境污染。请确保使用时将动感应遥控器指向电视上的遥控感应器。

要取出电池，请按相反顺序执行安装操作。

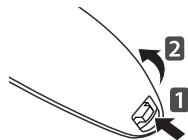

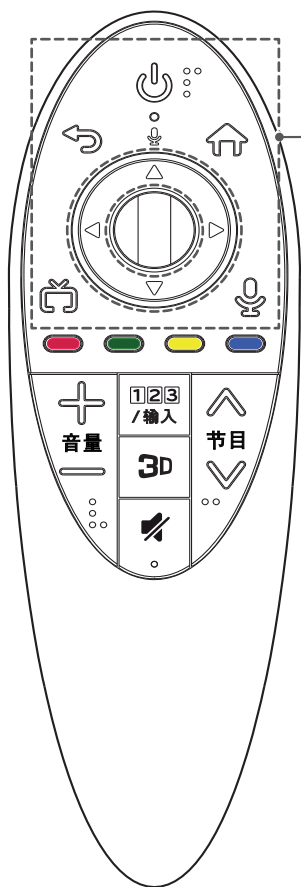

 警告

- 不要将新旧电池混用，否则可能损坏遥控器。
- 对于模拟电视，在某些国家/地区，某些遥控器按钮可能无法工作。



 (电源)
打开或关闭电视。

 (返回)
返回上一屏幕。

 (Home)
访问 Home 菜单。

导航按钮(上/下/左/右)
按上/下/左/右按钮可滚动浏览菜单。
如果正在使用指针时按 Δ , ∇ , \triangleleft , \triangleright 按钮，指针将会从屏幕中消失，而动感应遥控器将如同普通遥控器那样工作。
要再次在画面上显示指针，请左右摇晃动感应遥控器。

 滚轮 (OK)
按滚轮按钮中心可选择菜单。
您可以使用滚轮按钮更换节目。

 (退出到实况)
在广播(天线)和各种输入之间切换。

 (语音识别)
(取决于型号)

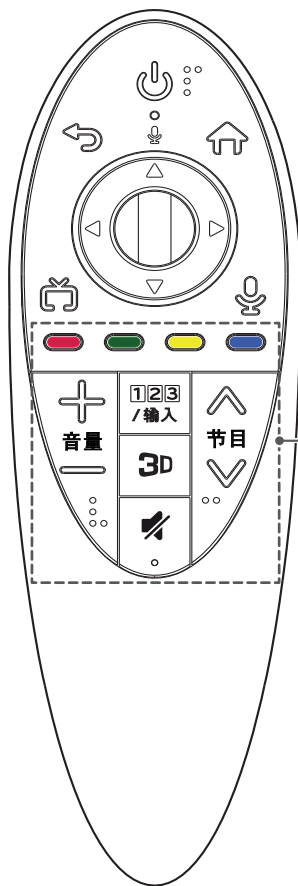

彩色按钮

可以获得某些菜单中的特殊功能。

(■: 红色, ■: 绿色, ■: 黄色, ■: 蓝色)

+音量 -

调整音量级别。

^ 节目 v

滚动浏览保存的节目。

123

/ 输入

显示“屏幕遥控”。

* 在某些地区, 可以访问“万能控制菜单”。
(取决于型号)

* 按住 **123 / 输入** 按钮将显示一个菜单, 以让您选择连接至电视的外接设备。

3D

用于观看 3D 视频。

(仅限3D功能的型号)

* 按住该 **3D / 画面比率** 按钮将显示菜单, 以调整图像大小(仅限 105UC9)

静音

全部静音。

语音识别 (取决于型号)

需要网络连接才能使用语音识别功能。

1 按“语音识别”按钮。

2 当语音显示窗口出现在电视屏幕左侧时, 说您想说的话。

- 如果说得太快或太慢, 语音识别可能失败。
- 动感应遥控器与您的脸部的距离不要超过 10 厘米。
- 识别速度会因用户的特征(语音、发音、声调和速度)和环境(噪音和电视音量)不同而异。

50 动感感应遥控器功能

中文

注册动感感应遥控器

如何注册动感感应遥控器





要使用动感感应遥控器，请首先将其与电视配对。

- 1 将电池放入动感感应遥控器并打开电视。
- 2 将动感感应遥控器对准电视，按遥控器上的  滚轮 (OK)。

* 如果电视无法注册动感感应遥控器，请关闭然后打开电视后再试。

如何注销动感感应遥控器





同时按住  (返回) 和  (Home) 5 秒钟，取消动感感应遥控器与电视的配对。

* 按住  (退出到实况) 按钮可让您同时取消并重新注册动感感应遥控器。

如何使用动感感应遥控器





- 轻轻左右摇晃动感感应遥控器，或按  (Home),  输入,  3D 按钮使指针显示在屏幕上。(在某些电视型号中，当您转动滚轮按钮时，指针便会出现。)
- 如果有一段时间未使用指针，或者将动感感应遥控器放置在平整的表面上，则指针将会消失。
- 如果指针反应不灵敏，您可将其移动至屏幕边缘重新设置。
- 由于使用了其他功能，动感感应遥控器要比一般的遥控器更耗电。

使用动感应遥控器时的注意事项

- 在最大通信距离（10 米）内使用动感应遥控器。超过此距离范围使用动感应遥控器，或者有障碍物阻挡时，可能会导致通信故障。
- 周围的设备可能会导致通信故障。电气设备（如微波炉或无线局域网产品）可能会产生干扰，因为它们与动感应遥控器使用相同的频段（2.4 GHz）。
- 如果跌落或遭到重击，动感应遥控器可能会损坏或出现功能故障。
- 使用动感应遥控器时，注意不要碰到周围的家具或人。
- 制造商和安装人员无法提供与人身安全有关的服务，因为所用的无线设备可能存在电波干扰。
- 建议将接入点 (AP) 置于离电视相距超过 1 米的地方。如果将接入点安装在与电视相距不到 1 米的地方，动感应遥控器可能因受频率干扰而无法达到预期效果。

使用用户指南

“用户指南”使您可以更轻松地了解详细的电视信息。

- 1 按  (Home) 按钮以访问主页 (Home) 菜单。
- 2 选择用户指南然后按动感应遥控器的  滚轮 (OK) 按钮。

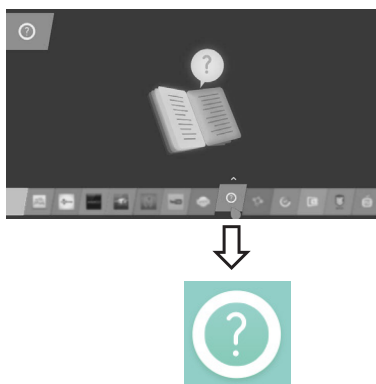

52 维护

中文

维护

清洁电视

定期清洁您的电视，以保持最佳性能并延长产品寿命。



警告

- 确保首先关闭电源并断开电源线和所有其它电缆。
- 如果长时间无人看管和不使用电视，请从墙上插座拔下电源线，以防闪电或电涌导致损坏。

屏幕、边框、前框和底座

- 要去除灰尘或轻微污渍，使用干燥、干净且柔软的布料擦拭表面。
- 要去除严重污渍，使用蘸有净水或稀释的温和清洁剂的软布擦拭表面。然后立即使用干布擦拭。



警告

- 始终避免触摸屏幕，因为这可能会损坏屏幕。
- 请勿用指甲或锋利物体按、擦或击打表面，因为这可能会刮花屏幕并使图像失真。
- 请勿使用任何化学品，因为这可能会损坏产品。
- 请勿将液体喷洒到表面。如果电视进水，可能引起起火、触电或故障。

电源线

定期清除电源线上聚积的灰尘或污渍。

废弃处理

不要与一般的家庭废弃物一起丢弃。
根据当地职能部门的规定处理该产品。

故障排除

问题	解决方案
使用遥控器无法控制电视。	<ul style="list-style-type: none"> • 检查产品上的遥控感应器，然后重试。 • 检查产品与遥控器之间是否有障碍物。 • 检查电池是否仍正常工作且安装正确 (+ 至 +, - 至 -)。
未显示图像且没有声音。	<ul style="list-style-type: none"> • 检查产品是否打开。 • 检查电源线是否连接至墙上插座。 • 连接其它产品，检查是否是墙上插座存在问题。
电视突然关闭。	<ul style="list-style-type: none"> • 检查电源控制设置。电源可能中断。 • 确认是否执行 定时器中睡眠设置/定时关机功能。 • 如果电视打开时没有信号，电视将在处于非活动状态 15 分钟后自动关闭。
连接至 PC (HDMI/DVI) 时，将会显示“无信号”或“无效格式”。	<ul style="list-style-type: none"> • 使用遥控器关闭/打开电视机。 • 重新连接 HDMI 电缆。 • 在电视已打开的情况下，重新启动 PC。

54 规格

规格

由于产品功能升级，产品规格可能变更，恕不另行通知。

		数字信号	模拟信号
中国	电视制式	DTMB, DVB-C	PAL D/K, PAL I, NTSC M
	节目范围	DTMB: 1~62 DVB-C: 52.5 MHz ~ 866 MHz	PAL D/K: VHF/UHF 1~62, CATV 1~41 PAL I: VHF/UHF 1~69, CATV 1~47 NTSC M: VHF/UHF 2~78, CATV 1~71
	外接天线阻抗	75 Ω	75 Ω

环境条件	工作温度	0 - 40 °C
	工作湿度	低于 80 %
	储存温度	-20°~60°C
	存放湿度	低于 85 %

型号		55UC9700-CA	65UC9700-CA
产品尺寸 (宽 × 高 × 厚)	含底座(mm)	1238.7 × 757.5 × 289.0	1456.9 × 888.0 × 316.4
	不含底座(mm)	1238.7 × 730 × 72.1	1456.9 × 853.2 × 71.5
产品质量	含底座(kg)	27.7	34.6
	不含底座(kg)	26.2	32.9
电源要求		100-220V ~ 50Hz	100-220V ~ 50Hz
型号		79UG8800-CA	98UB9800-CB
产品尺寸 (宽 × 高 × 厚)	含底座(mm)	1769 × 1063 × 344	2303 × 1603 × 466.2
	不含底座(mm)	1769 × 1032 × 76	2212 × 1270 × 114.3
产品质量	含底座(kg)	62.9	102.2
	不含底座(kg)	55.3	97.2
电源要求		100-220V ~ 50Hz	100-220V ~ 50Hz

型号		105UC9-CA
产品尺寸 (宽 × 高 × 厚)	含底座(mm)	2494 × 1512 × 486
产品质量	含底座(kg)	155
电源要求		100-220V ~ 50Hz

56 规格

- 以下规格如有变更，恕不另行通知。

项目		型号	
		55UC9700-CA	65UC9700-CA
可视图象对角线最小尺寸		139cm	166cm
亮度		≥ 200cd/m ²	≥ 200cd/m ²
对比度*		≥ 200 : 1	≥ 200 : 1
亮度均匀性		≥ 50%	≥ 50%
白色色度不均匀性, $\Delta u' v'$		≤ 0.03	≤ 0.03
亮度均匀性与视角的关系		≥ 40%	≥ 40%
色度与视角的关系	$\Delta u'$	不劣于±0.035	不劣于±0.035
	$\Delta v'$	不劣于±0.035	不劣于±0.035
可视角*	水平	≥ 66°	≥ 66°
	垂直	≥ 60°	≥ 60°
运动图像拖尾时间		≤ 32ms	≤ 32ms
色域覆盖率		≥ 28%	≥ 28%
固有分辨率*		3840x2160	3840x2160
图像清晰度*		水平 ≥ 450, 垂直 ≥ 450	水平 ≥ 450, 垂直 ≥ 450
声音输出功率		10Wx2 + 10Wx2	10Wx2 + 10Wx2
整机消耗功率		240 W	260 W
被动待机功率		≤ 0.50W	≤ 0.50W

*测量方法根据SJ/T11348-2006《数字电视平板显示器测量方法》。

*产品能效等级信息见包装箱上的“中国能效标识”标签。

- 以下规格如有变更，恕不另行通知。

项目 \ 型号		79UG8800-CA	105UC9-CA
可视图象对角线最小尺寸		199cm	269.5cm
亮度		$\geq 200\text{cd/m}^2$	$\geq 200\text{cd/m}^2$
对比度*		$\geq 200 : 1$	$\geq 200 : 1$
亮度均匀性		$\geq 50\%$	$\geq 50\%$
白色色度不均匀性, $\Delta\mu'v'$		≤ 0.03	≤ 0.03
亮度均匀性与视角的关系		$\geq 40\%$	$\geq 40\%$
色度与视角的关系	$\Delta\mu'$	不劣于 ± 0.035	不劣于 ± 0.035
	$\Delta v'$	不劣于 ± 0.035	不劣于 ± 0.035
可视角*	水平	$\geq 66^\circ$	$\geq 66^\circ$
	垂直	$\geq 60^\circ$	$\geq 60^\circ$
运动图像拖尾时间		$\leq 32\text{ms}$	$\leq 32\text{ms}$
色域覆盖率		$\geq 28\%$	$\geq 28\%$
固有分辨率*		3840x2160	3840x2160
图像清晰度*		水平 ≥ 450 , 垂直 ≥ 450	水平 ≥ 450 , 垂直 ≥ 450
声音输出功率		10Wx2 + 10Wx2	15Wx2 + 10Wx2 + 30Wx2 + 10Wx2 + 10Wx2
整机消耗功率		360W	770W
被动待机功率		$\leq 0.50\text{W}$	$\leq 0.50\text{W}$

*测量方法根据SJ/T11348-2006《数字电视平板显示器测量方法》。

*产品能效等级信息见包装箱上的“中国能效标识”标签。

58 规格

- 以下规格如有变更，恕不另行通知。

项目	型号	98UB9800-CB
可视图象对角线最小尺寸		248cm
亮度		$\geq 200\text{cd/m}^2$
对比度*		$\geq 200 : 1$
亮度均匀性		$\geq 50\%$
白色色度不均匀性, $\Delta\mu'v'$		≤ 0.03
亮度均匀性与视角的关系		$\geq 40\%$
色度与视角的关系	$\Delta\mu'$	不劣于 ± 0.035
	$\Delta v'$	不劣于 ± 0.035
可视角*	水平	$\geq 66^\circ$
	垂直	$\geq 60^\circ$
运动图像拖尾时间		$\leq 32\text{ms}$
色域覆盖率		$\geq 28\%$
固有分辨率*		3840x2160
图像清晰度*		水平 ≥ 450 , 垂直 ≥ 450
声音输出功率		10Wx2 + 10Wx2 + 10Wx2 + 30Wx2
整机消耗功率		610W
被动待机功率		$\leq 0.50\text{W}$

*测量方法根据SJ/T11348-2006《数字电视平板显示器测量方法》。

*产品能效等级信息见包装箱上的“中国能效标识”标签。

产品中有害物质的名称及含量

电视机						
部件名称	有害物质					
	铅 (Pb)	汞 (Hg)	镉 (Cd)	六价铬 (Cr (VI))	多溴联苯 (PBB)	多溴二苯醚 (PBDE)
PCB组装板	×	○	○	○	○	○
金属支架	×	○	○	○	○	○
LCD显示屏 (LED 背光)	×	○	○	○	○	○
OLED显示屏	×	○	○	○	○	○
遥控器	×	○	○	○	○	○
喇叭组件	×	○	○	○	○	○
适配器*	×	○	○	○	○	○
附件	×	○	○	○	○	○

本表格依据SJ/T 11364 的规定编制。

○：表示该有害物质在该部件所有均质材料中的含量均在GB/T 26572 规定的限量要求以下。

×：表示该有害物质至少在该部件的某一均质材料中的含量超出GB/T 26572 规定的限量要求。

标记为X的部品以现在的技术尚不能减少有害物质。LG电子正在尽最大的努力开发有害物质减少技术。

“*”表示为可选件，部品依据不同产品和型号

所有在中国销售的电子电气产品必须标有环保使用期限的标识。该标识的环保使用期限是指在正常使用条件如温度、湿度。

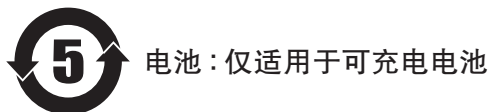



请查看贴在电视机后盖上的标签，记录电视机的型号和序列号。当需要维修服务时，把电视机的型号和序列号告诉维修站。

型号 _____

序列号 _____

南京LG新港显示有限公司

地址：南京经济开发区尧新大道346号

邮编：210038





请查看贴在电视机后盖上的标签，记录电视机的型号和序列号。当需要维修服务时，把电视机的型号和序列号告诉维修站。

型号 _____

序列号 _____

乐金电子（沈阳）有限公司

地址：沈阳市南湖科技开发区浑南产业区35号、40号

邮编：110179





请查看贴在电视机后盖上的标签，记录电视机的型号和序列号。
当需要维修服务时，把电视机的型号和序列号告诉维修站。

型号 _____

序列号 _____

制造商(生产者): 南京LG新港显示有限公司
地址: 南京经济技术开发区尧新大道346号
邮编: 210038
生产企业: 新谱(广州)电子有限公司
地址: 广州高新技术产业开发区科学城新桂一路7号
邮编: 510663





请查看贴在电视机后盖上的标签，记录电视机的型号和序列号。
当需要维修服务时，把电视机的型号和序列号告诉维修站。

型号 _____

序列号 _____

制造商(生产者)：南京LG新港显示有限公司

地址：南京经济技术开发区尧新大道346号

邮编：210038

生产企业：LG 电子

地址：韩国庆尚北道龟尾市山湖大路77号

邮编：730-709

