

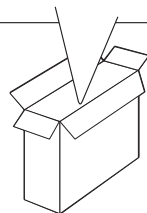

液晶电视机
* LED背光源技术
42LF5600-CB
50LF5600-CB

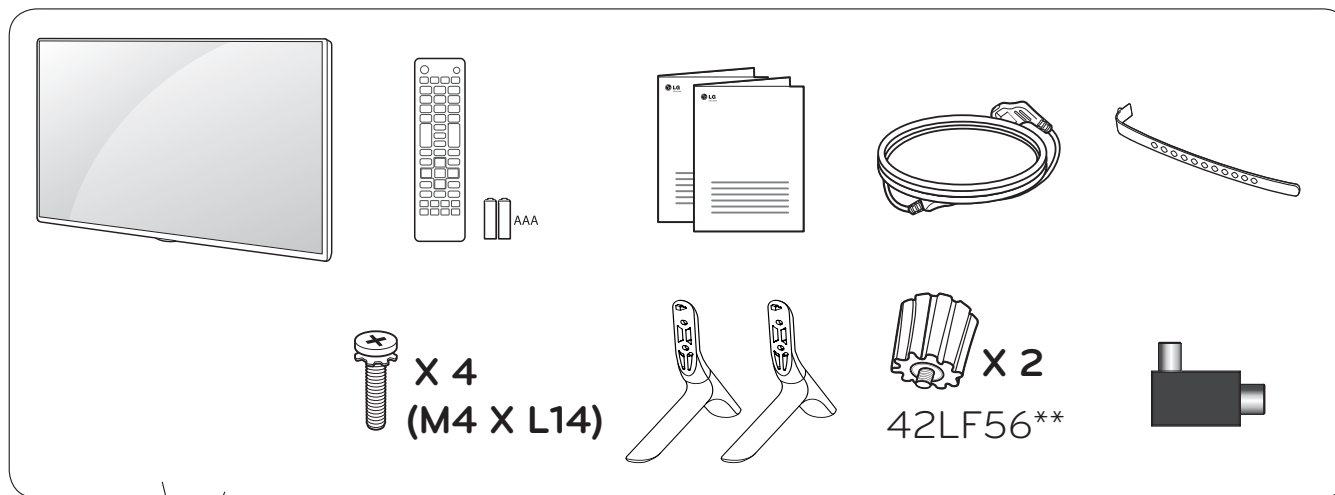

 www.lg.com

P/NO: MFL68742002 (1412-REV00)



1

中文 请阅读 (安全和参考)。

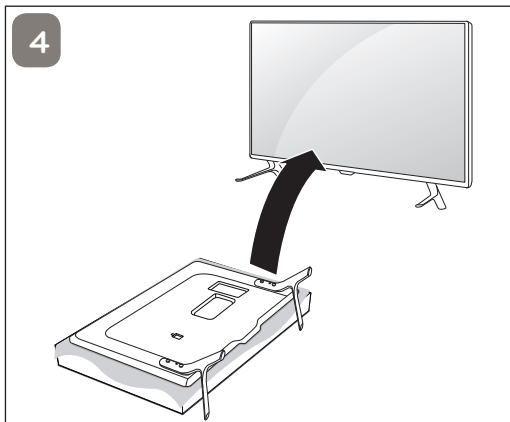
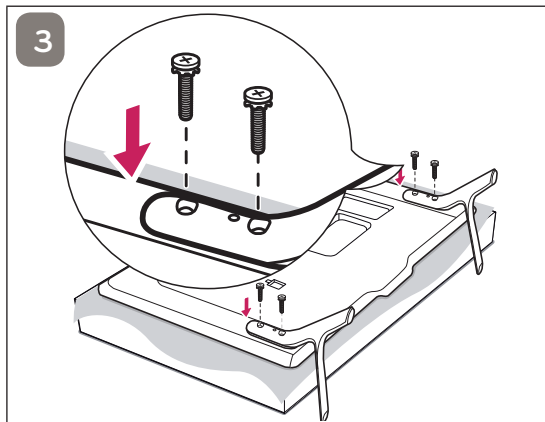
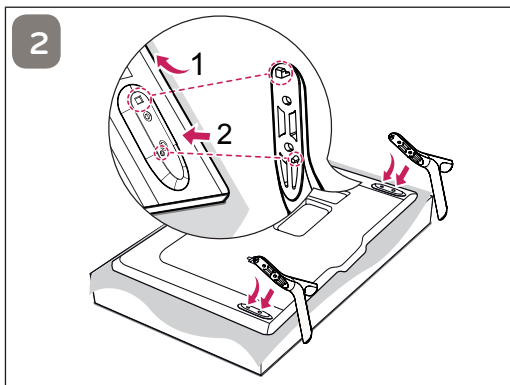
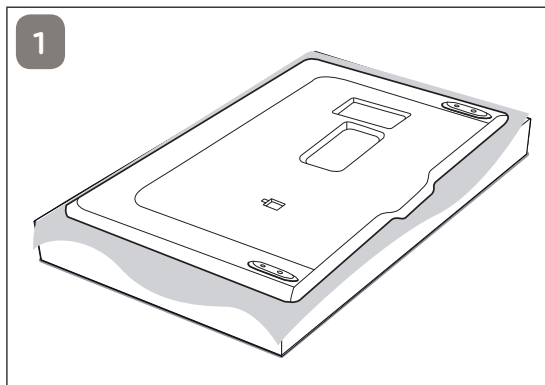

2

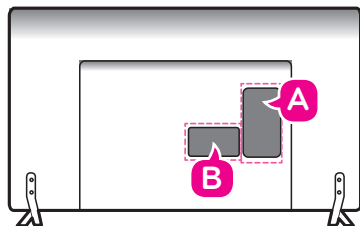

A

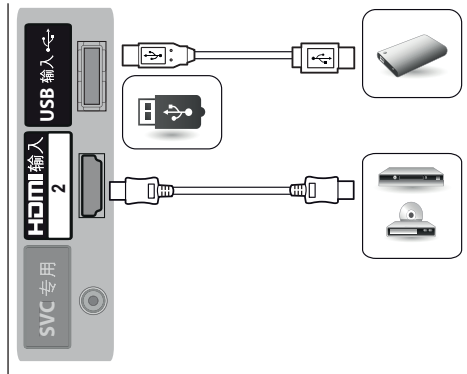

B

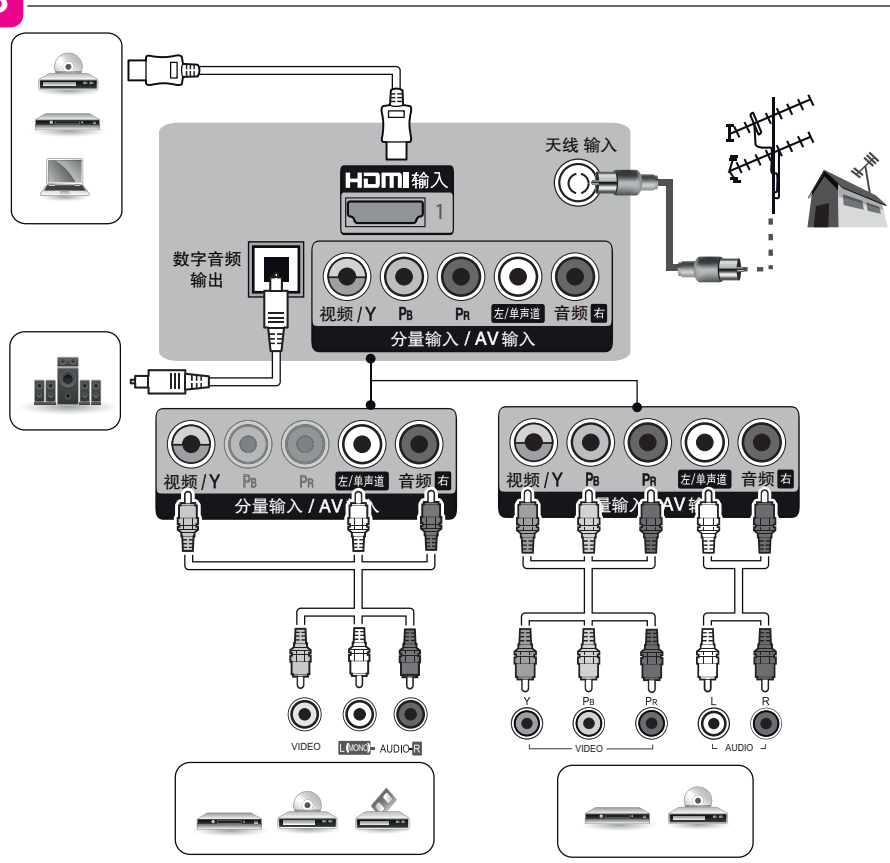

3

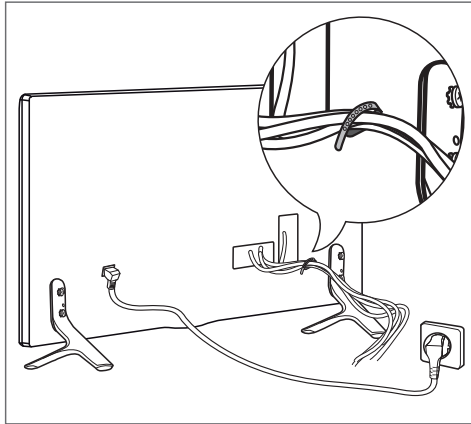

5



4

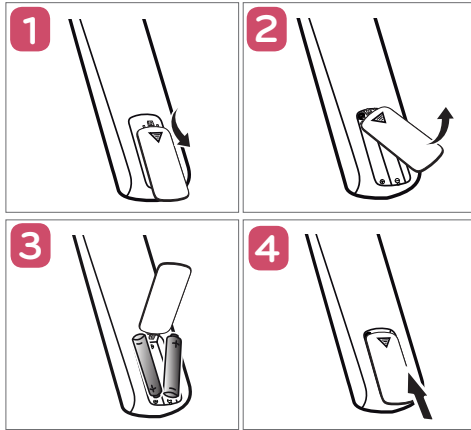
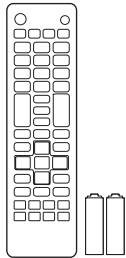

		42LF5600-CB	50LF5600-CB
产品尺寸 (宽 × 高 × 厚)	含底座 (mm)	961 × 610 × 218	1128 × 708 × 255
	不含底座 (mm)	961 × 567 × 55.5	1128 × 660 × 55.8
产品质量	含底座 (kg)	9.5	14.2
	不含底座 (kg)	9.2	13.8
电源要求		100-220 V ~ 50 Hz	





For LGESY



请查看贴在电视机后盖上的标签，记录电视机的型号和序列号。当需要维修服务时，把电视机的型号和序列号告诉维修站。

型号 _____

序列号 _____

乐金电子（沈阳）有限公司
地址：沈阳市南湖科技开发区浑南产业区35号、40号
邮编：110179



For NEWOPTICS



请查看贴在电视机后盖上的标签，记录电视机的型号和序列号。当需要维修服务时，把电视机的型号和序列号告诉维修站。

型号 _____

序列号 _____

制造商(生产者): 乐金电子(沈阳)有限公司
地址: 沈阳市南湖科技开发区浑南产业区35号、40号
邮编: 110179
生产企业: 新谱(广州)电子有限公司
地址: 广州高新技术产业开发区科学城新桂一路7号
邮编: 510663



For Korea (Gumi)



请查看贴在电视机后盖上的标签，记录电视机的型号和序列号。当需要维修服务时，把电视机的型号和序列号告诉维修站。

型号 _____

序列号 _____

制造商(生产者)：南京LG新港显示有限公司

地址：南京经济技术开发区尧新大道346号

邮编：210038

生产企业：LG 电子

地址：韩国庆尚北道龟尾市山湖大路77号

邮编：730-709





使用说明书
安全和参考

使用产品前请阅读使用说明并保留备用。



www.lg.com

P/NO : MFL68664403 (1412-REV00)

安全说明

请在使用产品前仔细阅读这些安全预防措施。

! 危险



请勿将电视机和遥控器放置在以下环境中：

- 暴露于阳光直射的位置
- 浴室等湿度较高的区域
- 任何热源附近，例如烤箱及其它产生热量的设备
- 易于使其暴露在蒸汽或油烟下的橱柜或加湿器附近
- 暴露于风雨中的区域
- 花瓶等盛水容器附近

否则，将可能出现火灾、触电、故障或产品变形等情况。



请勿将产品放置于易积累灰尘的区域。可能会引起火灾。

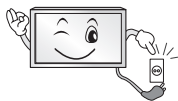

电源插头是断电设备。插头必须保证容易拔插。



手湿时不要接触电源插头。另外，如果线引脚潮湿或者有灰尘，请使电源插头完全变干或者擦去灰尘。

过湿可能造成人员触电致死。



确保将电源电缆连接到接地电流。（不接地的设备除外。）
否则可能触电致死或受伤。



完全固定电源电缆。
如果电源电缆未完全固定，则产品可能起火。



确保电源线不会触碰加热器等灼热的物体。否则可能导致火灾或触电。



不要让较重的物体或产品本身压到电源线。否则可能导致火灾或触电。



将建筑物内外之间的天线电缆折弯，以避免雨水流入。
这可能会使产品内部受到雨水损坏，还可能会引发触电事故。



在墙体上安装电视机时，请确保在安装电视机时不要将电源和信号电缆悬挂在电视机的后面。
这可能会引发火灾或触电事故。

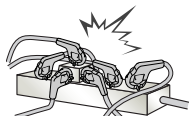

请勿将过多的电气设备插到单个多插位插座上。否则，可能会由于过热而引发火灾。

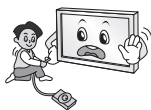

不要在产品连接到外部设备时跌落产品。否则，可能造成人身伤害或产品损坏。



将包装防潮材料或乙烯包装置于儿童接触不到的地方。

吞咽防潮材料对身体有害。如果意外吞下该材料，请强迫患者呕吐，并到最近医院求诊。另外，乙烯包装可能导致窒息。请将它置于儿童接触不到的地方。



请勿让儿童爬到电视机上或紧紧抓住电视机。否则，电视机可能掉落，从而造成严重人身伤害。



谨慎处理已用过的电池，以避免儿童吞食。如果儿童吞食电池，请立即就医。



在将电源电缆插头连接至墙壁上的输入端时，请勿将任何金属物体/导体（比如金属筷/刀叉/螺丝刀）插入电源电缆插头与输入墙壁插座之间。另外，不要在电源电缆插入墙上输入端后立即触摸电缆。这可能造成人员触电致死。（取决于型号）



请勿在产品周围放置或存储易燃物质。不小心处理易燃物质将会引发火灾/爆炸事故。



请勿将硬币、发卡、筷子或电线等金属物体，或者纸张和火柴等易燃物体留在产品中。必须特别注意小孩。

可能造成电击、着火或受伤。如果有异物掉入产品，请拔掉电源线并联系服务中心。



不要让水溅到产品上，或使用易燃物质（稀释剂或石油挥发油）擦拭。可能发生起火或触电意外。



不要让产品受到强力冲击，或让任何物体掉到产品中，也不要让任何东西落到屏幕上。可能造成人身伤害或产品损坏。



打雷或闪电的时候不要触碰本产品或天线。这可能造成人员触电致死。



有燃气泄漏时不要触碰电源插座，应及时打开窗户通风。火星会引发火灾或造成烧伤。



不要自行拆卸、维修或修改产品。可发生起火或触电意外。请联系服务中心进行检查、校准或维修。



如果发生以下情况，请立即拔下产品电源插头，并与当地的服务中心联系。

- 产品受到电击
- 产品受到损坏
- 异物进入产品
- 产品冒烟或发出异味

否则，这可能会导致触电事故。



如果长时间内无意使用产品，请从产品拔出电源电缆。覆盖的灰尘可能导致起火，或者绝缘恶化会导致漏电、触电或起火。



装置不应暴露于滴水或溅水的地方，并且充有瓦斯等液体的物体也不应放在产品上。

如果有可能会接触油烟或油雾，则请勿将此产品安装在墙上。这可能会损坏产品并导致产品跌落。

如果水或其他物质进入产品（比如 AC 适配器、电源线、电视机），请断开电源线并立即联系服务中心。否则，可能导致火灾或触电。

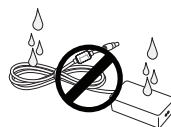

仅使用由 LG Electronics 授权许可的 AC 适配器和电源线。否则，将可能出现火灾、触电、故障或产品变形等情况。

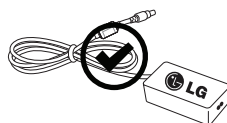

切勿拆卸 AC 适配器或电源线。否则可能引发火灾或触电。



警告



在不产生无线电波的地方安装产品。



外部天线和电源线之间应具有足够的距离，以免天线掉落时接触电源线。

这可能会引发电击事故。



请勿将产品安装在不稳定的架子或倾斜的物体表面上等位置。应避免将产品放置在容易振动或无法完全支持产品的位置。

否则，产品可能跌落或倾倒，从而导致人身伤害或对产品造成危害。

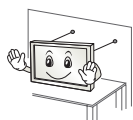

如果您将电视机安装在架子上，请采取必要措施防止产品倾覆。否则，产品可能掉落，从而造成人身伤害。

如果想要将产品安装到墙体上，请将 VESA 标准安装接口（可选部件）固定到产品背面。使用壁挂支架（可选部件）安装电视机时，请将其小心固定以避免掉落。

只能使用制造商指定的附件/配件。



安装天线时，请咨询合格的维修人员。否则可能导致火灾或触电。

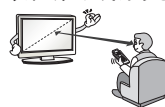

我们建议您在看电视时，至少保持屏幕对角线尺寸 2 到 7 倍的距离。如果长时间看电视，可能会使视力模糊。

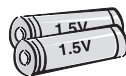

只能使用指定类型的电池。否则可能损坏遥控器。

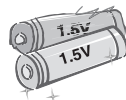

不要将新旧电池混用。否则可能导致电池过热并泄漏。

电池不应暴露在温度过高的环境中。例如，应远离阳光直射、开放式壁炉和电热器。

不要将非充电电池放入充电设备中。



确保遥控器及其感应器之间没有物体。



遥控器的信号可能会被太阳光或其他强光干扰。在这种情况下，请调低室内光线。

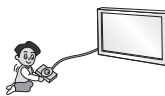

连接视频游戏控制台等外部设备时，请确保连接电缆足够长。否则，产品可能跌落，从而导致人身伤害或产品损坏。



不要通过在电源插座上拔插电源线的方式打开/关闭产品。（请勿使用电源插头进行开关。）可能会导致机械故障或引发触电事故。



• 请按照以下安装说明执行操作，以避免产品出现过热现象。

- 产品与墙壁之间的距离应大于10厘米。
- 请勿将产品安装在不通风的位置（例如书架上或橱柜中）。
- 请勿将产品安装在地毯或垫子上。
- 确保台布或布帘没有阻止通风。

否则，可能会引发火灾。

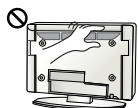

长时间看电视时，注意不要触摸通风口，因为通风口可能温度很高。这不会影响产品的运行或性能。

定期检查产品的电源线，如果有迹象显示损坏或恶化，请将其拔下，中断使用产品并通过授权服务机构，用适当的备用部件更换电线。

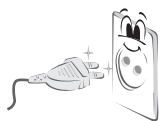

避免电源插头插于或插孔上堆积灰尘。可能会引起火灾。



不要让电源线受到物理或机械方式的摧残，例如缠绕、扭结、被夹、被门夹或遭踩踏。请特别注意插头、电源插座和电线探出产品的接点。



不要用手或诸如钉子、铅笔或钢笔等利物用力按面板，也不要刮破面板。



避免长时间触摸屏幕或让手指长时间紧贴其上。这样可能导致屏幕画面效果出现某些短暂失真。



清洁产品及其组件时，请先拔下电源插头并使用软布拭擦。用力过大可能会产生划痕或变色。请勿使用水喷洗或用湿布擦拭。不要使用玻璃清洁剂、汽车或工业增亮剂、研磨剂或蜡、苯、酒精等，否则可能会损坏本产品及其面板。除此之外，还可能会引发火灾、触电事故或产品受损（变形、腐蚀或损坏）。

只要本装置连接至交流电源插座，则即使按电源开关关闭装置，装置也不会从交流电源断开。



拔下电缆插头时，请握紧插头然后再将其拔下。
如果电源线内部的线已断开，可能会引发火灾。



移动产品时，请务必先关闭电源。然后拔下电源线、天线电缆和所有连接电缆的插头。
电视机或电源线可能受到损坏，这可能会引发火灾或触电事故。



由于产品较重，移动产品或打开产品包装时，请多人配合工作。否则，可能会引起人身伤害。



每年联系一次服务中心，以清洁产品内部部件。
灰尘堆积可能造成机械故障。



寻求合格维修人员进行维修。当设备因任何原因损坏，例如电源线或插头损坏、溅到液体或有物体掉入产品、设备暴露于雨中或受潮、无法正常运行或摔落等等，均需要维修。



如果产品冷却到可以触摸，打开时可能出现小“闪烁”。这是正常现象，产品没有问题。



此面板是高科技显示器产品，分辨率为 200 万至 600 万像素。在面板的 1 ppm 尺寸上，您可能会看到小黑点和/或彩色亮点（红、蓝和绿色）。这不表示出现故障，且不会影响性能和可靠性。此现象还可能出现在第三方产品中，对此我们不予更换或退款。



您可能发现面板有不同的亮度和颜色，具体取决于观看位置（左/右/上/下）。
由于面板的特性，可能会出现此类情况。这与产品性能不相关，且不属于故障。

* LED背光源技术

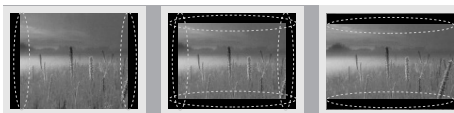

长时间显示静止图像（例如广播频道徽标、屏幕上的按钮、视频游戏中的场景）可能会对显示屏造成损坏，从而导致图像停滞，称为残影。保修不包含产品的图像残影。

避免在电视屏幕上长时间显示固定图像（对于液晶电视，2 个小时或更长；对于等离子电视，1 个小时或更长）。同时，如果您长时间以 4:3 的比率看电视，面板的屏幕边缘将会出现残影。
此现象还可能出现在第三方产品中，对此我们不予更换或退款。

产生的声音

“分裂”噪声：观看或关闭电视时，塑料热收缩将因温度和湿度而发出一种分裂噪声。此噪声是需要热变形产品的常见现象。电路蜂鸣/面板嗡嗡声：为操作产品提供大量电流的高速开关电路产生的低分贝噪声。它因产品而异。这种产生的噪声不会影响产品性能和可靠性。

请勿在电视旁使用高压电器（例如，电蚊拍）。这可能引起产品故障。

天线隔离器使用方法 (机顶盒专用)

天线隔离器实物图片：

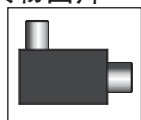

- 如果不使用机顶盒的用户，无需使用天线隔离器。
- 如果用户家中的有线信号线是与机顶盒连接，则必须使用提供的天线隔离器。否则可能会引起火灾等危险。

天线隔离器的连接方法参见下图：

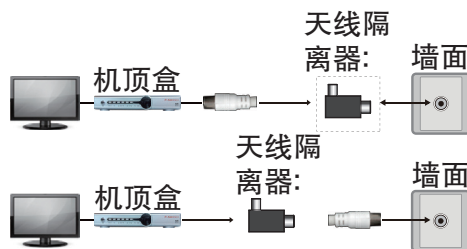

备注：

- 1 天线隔离器，放置在包装箱附件袋内。
- 2 如果机顶盒/墙面接口与天线隔离器不匹配，请自行购买相匹配的转接头。

正在准备

! 注意

- 所示的图像可能与您的电视有所不同。
- 电视的 OSD（在屏显示）可能与此手册的显示略有不同。
- 可用菜单和选项可能因您所使用的输入源或产品型号而不同。
- 未来，可能在此电视中添加新功能。
- 可以将电视置于待机模式，以减少功耗。如果一段时间不看电视，应将其关闭，因为这将降低能耗。
- 如果减小画面亮度，使用期间的能耗可以显著降低，从而降低整体运行成本。
- 与产品一同提供的附件可能有所不同，具体取决于型号。
- 由于产品功能升级，产品规格或本手册的内容可能变更，恕不另行通知。
- 为实现最佳连接，HDMI 线缆和 USB 设备的挡板厚度应小于 10 毫米，宽度应小于 18 毫米。如果 USB 电缆或 USB 记忆棒不适合电视的 USB 端口，请使用支持 USB 2.0 的延长线。

- 建议顾客使用符合 HDMI 标准的最新版本的 HDMI 线，部分劣质不符合 HDMI 标准的 HDMI 线可能会导致屏幕闪烁或无显示。

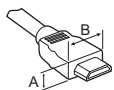

*A ≤ 10 毫米

*B ≤ 18 毫米

- 请使用经过认证的带有 HDMI 徽标的线缆。
- 如果您使用未经认证的 HDMI 线缆，屏幕可能没有显示或可能发生连接错误。（推荐的 HDMI 线缆类型）

- 高速 HDMI[®]/[™] 线缆 (3米以内)

- 带以太网的高速 HDMI[®]/[™] 线缆



警告

- 请勿使用任何未经批准的附件，以确保安全和产品使用寿命。
- 任何因使用未经批准附件造成的损坏或伤害均不在保修范围内。
- 有些型号的屏幕上看起来有一层薄膜。它实际是屏幕的一部分，请勿撕掉。

维护

清洁电视

定期清洁您的电视，以保持最佳性能并延长产品寿命。

- 确保首先关闭电源并断开电源线和所有其他电缆。
- 如果长时间无人看管和不使用电视，请从墙上插座拔下电源线，以防闪电或电涌导致损坏。

屏幕、边框、底座、前框

要去除灰尘或轻微污渍，使用干燥、干净且柔软的布料擦拭表面。要去除严重污渍，使用蘸有净水或稀释的温和清洁剂的软布擦拭表面。然后立即使用干布擦拭。

- 始终避免触摸屏幕，因为这可能会损坏屏幕。
- 请勿用指甲或锋利物体按、擦或击打表面，因为这可能会刮花屏幕并使图像失真。
- 请勿使用任何化学品，因为这可能会损坏产品。
- 请勿将液体喷洒到表面。如果电视进水，可能引起起火、触电或故障。

电源线

定期清除电源线上聚积的灰尘或污渍。

废弃处理

不要与一般的家庭废弃物一起丢弃。根据当地职能部门的规定处理该产品。

抬起和移动电视

为防止电视被划伤或损坏并确保安全搬运，当要移动或抬起电视时，请阅读以下注意事项（无论您的电视是何种类型和尺寸）。

- 建议使用原装箱子或包装材料来移动电视。
- 在移动或抬起电视之前，请断开电源线和所有电缆。

- 抬起电视时，屏幕应背对您以免发生损坏。



- 请牢牢抓住电视机框架的顶部和底部。切勿抓住透明部分、扬声器或扬声器格栅区域。

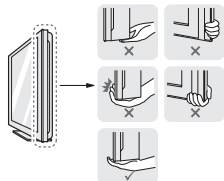

- 搬运大电视时，至少两人工作。
- 当用手搬运电视时，请如下图所示抬起电视。

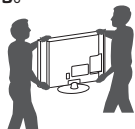

- 搬运电视时，请不要让电视摇晃或过度振动。
- 搬运电视时，保持电视直立，切勿将电视侧放或者向左或向右倾斜。
- 不要施加过高压力致使框架底盘弯曲 / 屈曲，这可能导致屏幕损坏。
- 搬运电视时，请小心不要损坏凸起操纵杆按钮。

警告

- 始终避免触摸屏幕，因为这可能会损坏屏幕。
- 请勿通过抓住线扣来移动电视，因为线扣可能破损，并可能发生人身伤害和电视损坏。

使用操纵杆按钮

用手指滑动操纵杆按钮将其向左侧或右侧向上方或下方推动，可以轻松操作电视功能。

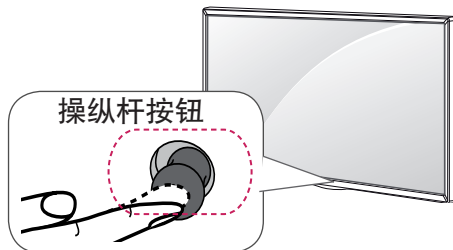

基本功能

	开启电源	电视关闭时，请将手指放在操纵杆按钮上，按下之后随即松开。
	关机	电视打开时，请将手指放在操纵杆按钮上，按下几秒钟之后再松开。（但是，屏幕上出现其他菜单时，按住操纵杆按钮可退出当前菜单。）
	音量控制	将手指放在操纵杆按钮上并左右推动，可以调节所需音量。
	节目控制	将手指放在操纵杆按钮上并上下推动，可以滚动浏览保存的节目。

调整菜单

电视打开时，按一下操纵杆按钮。通过左、右移动操纵杆按钮，您可以调整菜单项。

⏻	关闭电视的电源。
✕	清除屏幕显示并返回电视视图。
📺	更改输入源。
⚙️	访问主菜单。

注意

- 将手指放在操纵杆按钮上上、下推动或左、右移动时，请谨慎操作，不要按下操纵杆按钮。如果首先按下操纵杆按钮，就无法调节音量和保存的节目。

安装到桌面

- 1 抬起电视并将其保持与桌面垂直的位置。
 - 与墙壁之间留出 10 厘米的最小距离以便得到适当通风。

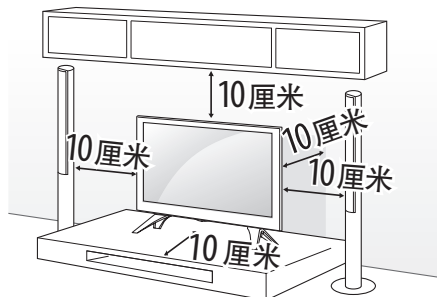

- 2 将电源线连接至墙上插座。

警告

- 请勿将电视置于热源附近或热源之上，因为这可能引起火灾或其它损坏。

使用 kensington 安全系统

(此功能并非适用于所有型号。)

- 所示的图像可能与您的电视有所不同。

Kensington 安全系统连接器位于电视的后面。有关安装和使用的详细信息，请参阅 Kensington 安全系统附带的手册或访问 <http://www.kensington.com>。在电视和桌子之间连接 Kensington 安全系统电缆。

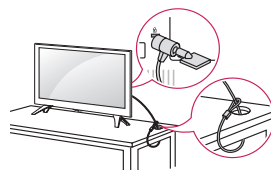

将电视固定到墙壁上

(此功能并不适用于所有机型。)

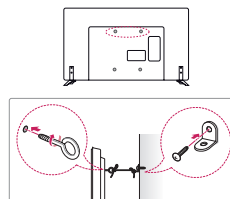

- 1 在电视背面插入并拧紧环首螺栓或电视支架和螺栓。
 - 如果在环首螺栓位置中插入了螺栓，请先将这些螺栓取出。
- 2 用螺栓将壁挂支架安装到墙壁上。

使壁挂支架位置与电视后面的环首螺栓的位置匹配。
- 3 用结实的绳索将环首螺栓和壁挂支架连接起来。确保绳索位于平面的水平方向。

警告

- 确保儿童不要攀爬或攀吊在电视上。

注意

- 使用足以稳固支撑电视的够牢固、够大的平台或柜子。
- 支架、螺栓和绳索均为可选配件。您可以从当地经销商处选购此配件。

安装在墙上

小心地在电视后面安装可选壁挂支架，将壁挂支架安装在与地面垂直的实心墙上。将电视安装至其它建筑材料时，请联系合格的人员。LG 建议由合格的专业安装人员进行壁挂安装。

建议使用 LG 的壁挂支架。

如果未使用 LG 的壁挂支架，请使用可将设备牢固安装到墙壁的壁挂支架，并有足够的空间连接外部设备。

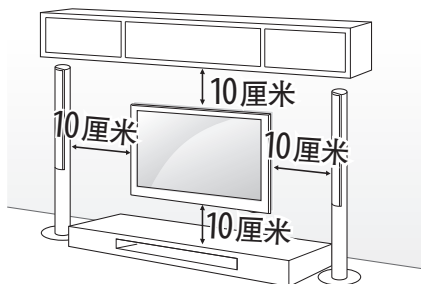

确保使用符合 VESA 标准的螺钉和挂架。下表中介绍了壁挂套件的标准尺寸。

单独购买（壁挂支架）

型号	42LF56** 50LF56**
VESA (A x B)	400 x 400
标准螺钉	M6
螺钉数量	4
壁挂支架	AP-50WC13E

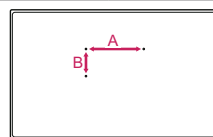

警告

- 移动或安装电视前断开电源。否则可能引起触电。
 - 将电视安装到墙壁之前，按支架连接的相反顺序操作以卸下支架。
 - 如果在天花板或倾斜墙壁上安装电视，电视可能掉下并引起严重的人身伤害。
- 使用经授权的 LG 挂架，并联系当地经销商或专业人员。
- 请勿过度拧紧螺钉，因为这可能损坏电视并导致保修无效。
 - 使用符合 VESA 标准的螺钉和挂架。任何因错误使用或使用不合适配件引起的损坏或人身伤害均不在保修范围内。

注意

- 使用 VESA 标准螺钉规格中列出的螺钉。
- 挂架组件包含安装手册和必要部件。
- 挂架是可选的。您可以从当地经销商处选购此配件。

- 螺钉长度可能有所不同，具体取决于壁挂情况。确保螺钉长度正确。
- 有关详情，请参阅与挂架一同提供的手册。
- 下图所示的壁挂垫圈，无论是使用LG壁挂支架还是第三方壁挂支架。（仅当物品以如下形式提供）

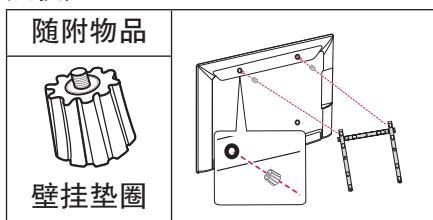

连接（通知）

将各种外部设备连接至电视，切换输入模式以选择外部设备。有关外部设备连接的更多信息，请参阅每个设备随附的手册。

可用外部设备包括：HD 接收器、DVD 播放器、VCR、音频系统、USB 存储设备、PC、游戏设备及其它外部设备。

！注意

- 外部设备连接可能因型号而不同。
- 无论电视端口顺序如何，将外部设备连接至电视。
- 如果在 DVD 录像机或 VCR 中录制电视节目，确保将电视信号输入电缆通过 DVD 录像机或 VCR 连接至电视。有关录制的更多信息，请参阅所连接的设备随附的手册。

- 有关操作说明，请参阅外部设备的手册。
- 如果将游戏设备连接至电视，请使用游戏设备随附的电缆。
- 在 PC 模式下，可能存在与分辨率、垂直样式、对比度或亮度有关的干扰。

如果存在干扰，请将 PC 输出更改为其它分辨率，将刷新率更改为其它刷新率，或在“图像”菜单中调整亮度和对比度，直至画面清晰。

- 在 PC 模式中，视显卡而异，有些分辨率设置可能无法正常工作。

天线连接

- 使用信号分配器以使用两台以上的电视。
- 要在信号差的区域改进画面品质，请购买信号放大器并正确安装。
- 如果天线安装不正确，请联系您的经销商获取帮助。
- 天线电缆和转换器均不提供。
- DTV 音频编解码器：MPEG, Dolby Digital, Dolby Digital Plus, HE-AAC。
- 天线电缆和转换器均未提供。
- 本产品满足保护接地与有线网络天线接口的隔离要求，用户可直接接入有线网络天线。

其它连接

将电视与外部设备建立连接。为获得最佳画质和音效，请使用 HDMI 电缆连接外部设备和电视。以下电缆 LG 不提供，须另行购买。

遥控器

本手册中的描述基于遥控器上的按钮。请仔细阅读本手册并正确使用电视。要安装电池，请打开电池盖，按照仓内

标签的 ⊕ 和 ⊖ 端更换电池 (1.5 V AAA)，然后合上电池盖。要取出电池，请按相反顺序执行安装操作。

警告

- 不要将新旧电池混用，否则可能损坏遥控器。
- 并非所有销售市场均提供遥控器。

请确保使用时将遥控器对向电视上的遥控感应器。

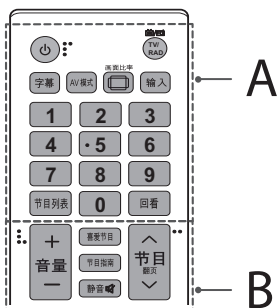

A

电源 打开或关闭电视。

TV/RAD 选择电视频道或广播频道。

字幕 在数字模式下回调首选字幕。

AV 模式 选择 AV 模式。

画面比率 调整影像大小。

输入 选择外部输入模式。此外，还可将电视从待机模式切换为开启模式。

数字按钮 输入数字。

节目列表 访问保存的频道列表。

回看 返回上次观看的频道。

B

+ 音量 - 调整音量级别。

喜爱节目 在喜爱的节目中切换。

节目指南 按照时间计划表管理器显示节目事件。

静音 打开或关闭声音

^ 节目 v 浏览保存的节目。

^ 翻页 v 移至上一屏幕或下一屏幕。

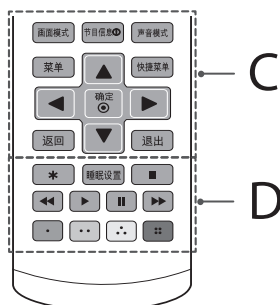

C

画面模式 选择您想要的图像模式。

节目信息 查看当前节目和屏幕信息。

声音模式 选择您想要的音响模式。

菜单 访问主菜单。

快捷菜单 进入快捷菜单。

导航按钮 (向上/向下/向左/向右)

滚动浏览菜单或选项。

确定 选择菜单或选项和确认输入。

返回 返回至上一级。

退出 清除所有屏幕显示并返回观看电视。

D

* 不是功能。

睡眠设置 设置睡眠定时。
控制按钮(■, ▶, II, ◀, ►) 控制“我的媒体”菜单。

颜色按钮 设置睡眠定时。

(●): 红色, (●): 绿色, (●): 黄色, (●): 蓝色)

许可证

不同型号所支持的许可证可能会有所不同。有关许可证的详细信息, 请访问 www.lg.com。



本产品经过杜比实验室的许可而制造。杜比和双 D 符号是杜比实验室的注册商标。



HDMI 和 HDMI High Definition Multimedia Interface, 以及 HDMI 标志是 HDMI Licensing LLC 在美国和其他国家/地区的商标或注册商标。



该 DivX Certified[®] 认证设备已通过严格测试, 确保能播放 DivX[®] 视频。

为播放购买的 DivX 电影, 需首先在 vod.divx.com 注册设备。在设备设置菜单中的 DivX VOD 部分找到注册码。

通过 DivX Certified[®] 认证, 能播放 DivX[®] 视频, 最高可达 HD 1080p, 包括付费内容。

DivX[®], DivX Certified[®] 以及相关标志是 DivX, LLC 的商标, 经授权使用。

具备下列一项或多项美国专利:

7,295,673 ; 7,460,668
; 7,515,710 ; 7,519,274。

开源软件提示信息

为取得本产品内搭载的 GPL、LGPL、MPL 与在其他开放原始码授权下开发的原始码, 请您访问 <http://opensource.lge.com>。

您能下载包括原始码在内的所有授权内容、著作权标志、无保证责任的标志等。

购买本产品后 3 年内向 opensource@lge.com 发电子邮件, 要请搭载本产品的软件开放原始码, 尽收媒体成本、运费等最低费用, 以 CD-ROM 方式提供给您。

设置

自动设置节目

菜单 ⇒ 设置 ⇒ 自动搜台

自动搜索节目。

- 如果没有正确的连接输入信号，可能无法正常的搜索到节目。
- “自动搜台”只能搜索到实时信号节目。
- 如果“系统锁定”设定为开，将会弹出一个窗口要求您输入密码。

选择画面模式

菜单 ⇒ 图像 ⇒ 画面模式

选择针对观看环境或节目优化的画面模式。

- 鲜艳：提高对比度、亮度和清晰度以显示鲜艳画面。
- 标准：以标准的对比度、亮度和清晰度等级显示图像。
- Eco/APS：[视型号而定] 通过节电功能可更改电视的设置，降低耗电。
- 电影/游戏：画面效果最适宜电影或游戏状态。
- 足球：[视型号而定] 为足球比赛提供的优化图像模式。球场和球衣呈现的色彩非常明亮，即使是快速移动时的图像都像水晶般清晰。
- 运动：[视型号而定] 通过强调原色（如白色、青绿色或天蓝色），为高动态动作优化视频图像。

-  专业1, 2：[视型号而定] 用于调整图像质量的菜单，使专家和业余爱好者能够享受最佳的电视观看体验。这是专为ISF认证的图像调整专家提供的调整菜单。（ISF徽标只能在经过ISF认证的电视上使用。）

ISFccc：影像科学基金会认证的校准控制

- 根据输入信号，画面模式的可用范围可能有所不同。
-  专业专家模式适用于图像调谐专业人员，使其能够使用特定图像进行控制和微调。对于普通图像，效果可能不明显。
- ISF 仅限某些机型使用。

测试高级菜单

菜单 ⇒ 图像 ⇒ 画面模式 ⇒ 高级设置 / 专业设置

为每个画面模式校准屏幕，或者为特殊屏幕调整图像设置。首先选择所需的画面模式。

- 动态对比度：根据图像亮度将对比度调整为最佳等级。
- 动态色彩：调整颜色以使图像以更自然的颜色显示。
- 皮肤颜色：[视型号而定] 单独设置肤色频谱，以实施由用户定义的肤色。
- 天蓝色：[视型号而定] 可以单独设置天蓝色。
- 草绿色：[视型号而定] 可以单独设置自然色彩频谱（草地、小山等）。

- **Gamma** : 根据与输入信号有关的图像信号输出, 设置分级曲线。
- **降噪** : [视型号而定] 降低画面中的噪点。
- **亮度基准** : [视型号而定] 使用屏幕暗度 (亮度基准) 调整屏幕的亮度和对比度, 以使其适合输入图像的亮度基准。
- **影院模式** : [视型号而定] 优化观看电影的画面。
- **影像防眩目/智能节约能源** : [视型号而定] 通过调整对应于屏幕上影像移动的亮度来节省能耗。
- **色域** : [视型号而定] 选择可以展现的颜色范围。
- **边缘增强器** : [视型号而定] 使视频的边缘显示得更加清晰、鲜明而又自然。
- **专业模式** : [视型号而定] 模式供用于专业调整。
- **颜色滤波器** : [视型号而定] 对 RGB 颜色中的特定颜色频谱进行过滤, 以精确微调颜色饱和度和色调。
- **色温** : [视型号而定] 根据需要调整屏幕的整体色调。在“专家”模式下, 可以通过 Gamma 方法等设置细节微调。
- **颜色管理系统** : [视型号而定] 这是专家用来以测试模式调整颜色的系统。他们可从 6 种色域 (红色/绿色/蓝色/青色/洋红色/黄色) 中选择, 而不会影响其他颜色。对于普通图像, 调整不会导致出现明显的颜色变化。
- 根据输入信号和其他图像设置, 详细的调整项目范围可能有所不同。

测试附加图片选项

菜单 ⇨ 图像 ⇨ 画面模式 ⇨ 图片选项

[视型号而定]

调整图像的细节设置

- **降噪** : 降低画面中的噪点。
- **MPEG 降噪** : 创建数字图像信号时消除生成的噪点。
- **亮度基准** : 使用屏幕暗度 (亮度基准) 调整屏幕的亮度和对比度, 以使其适合输入图像的亮度基准。
- **影院模式** : 有助于屏幕保持最佳状态。
- **影像防眩目 / Smart Energy Saving** : [视型号而定] 通过调整对应于屏幕上影像移动的亮度来节省能耗
- 根据输入信号和其他图像设置, 详细的调整项目范围可能有所不同。

使用 TruMotion

菜单 ⇨ 图像 ⇨ TruMotion

[视型号而定]

纠正图像以显示更加柔和的动态顺序。

- **柔和** : De-judder/De-blur 在较高范围内以自动模式运行。
- **鲜明** : De-judder/De-blur 在中间范围内以自动模式运行。
- **用户** : De-judder/De-blur 可手动设置。

De-judder : 此功能可调整屏幕抖动问题。

De-blur : 此功能可调整并消除屏幕模糊问题。

自动意味着取决于输入视频状态的画面抖动和画面模糊范围由Tru-Motion 模式控制。

使用节能功能

菜单 ⇨ 图像 ⇨ 节能模式
通过调整屏幕亮度降低耗电量。

- 自动节能：[视型号而定]
电视传感器将检测环境照明并自动调整屏幕亮度。
- 关：关闭节能模式。
- 最小节能 / 中等节能 / 最大节能：应用预先设定的智能节电模式。
- 关闭视频：关闭屏幕并仅播放声音。按遥控器上的任何按钮（电源按钮除外）可重新打开屏幕。

使用电视扬声器

菜单 ⇨ 声音 ⇨ 电视扬声器
[视型号而定]
通过电视扬声器输出声音。

使用外部扬声器

菜单 ⇨ 声音 ⇨ 音频输出 ⇨ 外部扬声器(光纤)
[视型号而定]
通过连接到光学端口的扬声器输出声音。

- 支持 SimpLink。

使用数字音频输出

菜单 ⇨ 声音 ⇨ 数字音频输出
[视型号而定]
设置数字音频输出。

项目	音频输入	数字音频输出
自动	MPEG Dolby Digital Dolby Digital Plus HE-AAC	PCM Dolby Digital Dolby Digital PCM
PCM	全部	PCM

连接并使用 LG 音频设备

菜单 ⇨ 声音 ⇨ 音频输出 ⇨ 声音同步 (光纤)

[视型号而定]

将具有  徽标的 LG 音频设备连接到光学数字音频输出端口。LG 音频设备可让您轻松享受洪亮有力的声音。

使用耳机

菜单 ⇨ 声音 ⇨ 音频输出 ⇨ 耳机
[视型号而定]
通过连接到耳机端口的耳机输出声音。

同步音频和视频

菜单 ⇨ 声音 ⇨ 声像同步调整
[视型号而定]
当视频和音频不匹配时直接进行同步。

- 如果将“声像同步调整”设置为“开”，则可以调整声音输出（电视扬声器 SPDIF）以使其与屏幕图像同步。

使用 SIMPLINK

[视型号而定]

通过电视遥控器上的 SIMPLINK 快捷键，就能轻松地控制和管理各种多媒体设备。

- 1 通过HDMI电缆，连接电视机的 HDMI 输入端子与 SIMPLINK 设备的 HDMI 输出端子。

• [视型号而定]

针对具有SIMPLINK 功能的家庭影院设备，请按上述方法连接 HDMI端子，然后使用光缆连接电视的光纤数字音频输出和 SIMPLINK 设备的光纤数字音频输入。

- 2 按"输入(选项)"按键 ⇒ 将显示 SIMPLINK菜单窗口。
- 3 在SIMPLINK设置窗口中，将 SIMPLINK设置为 开。
- 4 在SIMPLINK菜单窗口中，选择要控制的设备。

- 此功能仅与带有 SIMPLINK 标识的设备兼容。
- 若要使用 SIMPLINK 功能，必须使用高速 HDMI[®] 电缆 [增加了CEC (Consumer Electronics Control, 消费电子控制装置) 功能]。高速 HDMI[®] 电缆第13针可与各设备连接进行信息交换。
- 如果切换到其他输入，SIMPLINK 设备将会停止。

- 如果同时使用具有 HDMI-CEC 功能的第三方设备，SIMPLINK 设备可能不能正常工作。

• [视型号而定]

通过具有家庭影院功能的设备选择或播放媒体文件，将会自动连接该家庭影院扬声器。必须使用光缆(需另外购买)进行连接，才能使用家庭影院扬声器功能。

SIMPLINK 功能说明

- 直接播放：在电视上即时播放多媒体设备。
- 选择多媒体设备：通过SIMPLINK 菜单选择所需的设备，从电视屏幕上进行即时控制。
- 光盘播放：使用电视遥控器管理多媒体设备。
- 关闭所有设备：关闭电视时，将关闭所有已连接设备。
- 同步开机：带 SIMPLINK 功能且连接到 HDMI 终端的设备开始播放时，将自动打开电视。
- 扬声器：[视型号而定] 在家庭影院设备或电视上选择扬声器。

设置密码

菜单 ⇒ 锁定 ⇒ 密码设置

设置或更改电视机密码。

初始密码设置为「0000」。

指定出厂设置

菜单 ⇒ 选项 ⇒ 出厂设置

删除所有存储的信息并重置电视的设置。

电视将自动关机，然后开机，并重置所有设置。

- 启用了系统锁定时，将弹出一个窗口并要求输入密码。
- 请不要在初始化期间关闭电源。

移除USB设备

快捷菜单 ⇨ USB 设备
[视型号而定]

选择您要移除的 USB 存储设备。当看到告知您 USB 设备已移除信息时，请拔出 USB 设备。

- 选择了移除 USB 设备后，将无法再读取设备中的内容。移除 USB 存储设备，然后重新连接。

使用 USB 存储设备 - 警告

- 如果 USB 存储设备具有内置自动识别程序或使用自身的驱动程序，则该存储设备可能无法工作。
- 某些 USB 存储设备可能无法（正常）工作。
- 请仅使用通过 Windows FAT32或 NTFS 文件系统格式化的 USB 存储设备。
- 对于外部 USB 硬盘，建议在低于 5 V 的额定电压和低于 500mA 的额定电流条件下使用设备。
- 建议您使用不超过 32 GB 的 USB 记忆棒或不超过 2 TB 的 USB 硬盘。
- 如果具有省电功能的 USB 硬盘无法正常工作，请关闭电源并重新打开。有关更多信息，请参阅 USB 硬盘的用户手册。

- USB 存储设备中的数据可能会损坏，因此请务必将重要文件备份到其他设备。数据维护是用户的职责所在，制造商对数据丢失不承担任何责任。

支持的文件格式

类型	支持的文件格式
照片	JPEG, JPG, JPE 支持文件类型 <ul style="list-style-type: none"> • SOF0: 基线 • SOF1: 扩展序列 • SOF2: 渐进式 画面大小 最小: 64 x 64 最大: -正常类型: 15360(宽) x 8640(高) -渐进式类型: 1024(宽) x 768(高)
音乐	MP3 比特率 32kbps 至 320kbps <ul style="list-style-type: none"> • 采样率 MPEG1 Layer3: 32 kHz、44.1 kHz、48 kHz • 采样率 MPEG2 Layer3: 16 kHz、22.05 kHz、24 kHz • 采样率 MPEG2.5 Layer3: 8 kHz、11.025 kHz、12 kHz

查阅 WEB 手册

要获取详细的用户指南信息，请访问 www.lg.com。

中文

电影

DAT,MPG,MPEG,VOB,AVI,
DIVX,MP4,MOV,MKV,TS,
TRP,TP,ASF,WMV,FLV
电影(*.mpg/*.mpeg/*.dat
/*.ts/*.trp/*.tp/*.vob/*.
mp4/*.mov/*.mkv/*.
divx/*.avi/*.asf/*.wmv/
.flv/.avi(motionjpeg)/*.
mkv(motion-jpeg) 支持文
件
视频格式: DivX3.11,
DivX4.x, DivX5.x, DivX6,
Xvid1.00, Xvid1.01,
Xvid1.02, Xvid1.03,
Xvid1.10 beta-1/beta-
2, Mpeg-1, Mpeg-2,
Mpeg-4, H.264/AVC,
AVS, AVS+, VC1, JPEG,
Sorenson H.263
音频格式: Dolby Digital,
AAC, Mpeg, MP3, LPCM,
ADPCM, WMA
比特率: 32 kbps - 320
kbps (MP3) 以内
外部字幕格式: *.smi/*.
srt/*.sub(MicroDVD,Su
bviewer1.0/2.0)/*.ass/*.
ssa/*.txt(TMPlayer)/*.
psb(PowerDivX)
内部字幕格式: 仅支持
XSUB (用于 DivX 文件的
字幕格式)

故障排除

中文

使用遥控器无法控制电视。

- 检查产品上的遥控感应器，然后重试。
- 检查产品与遥控器之间是否有障碍物。
- 检查电池是否仍正常工作且安装正确（ \oplus 至 \oplus 、 \ominus 至 \ominus ）。

未显示图像且没有声音。

- 检查产品是否打开。
- 检查电源线是否连接至墙上插座。
- 连接其它产品，检查是否是墙上插座存在问题。

电视突然关闭。

- 检查电源控制设置。电源可能中断。
- 检查是否在时间设置中激活了睡眠设置或定时关机功能。
- 如果电视打开时没有信号，电视将在处于非活动状态 15 分钟后自动关闭。

连接至 PC (HDMI) 时，将会显示“无信号”或“无效格式”。

- 使用遥控器关闭/打开电视机。
- 重新连接 HDMI 电缆。
- 在电视已打开的情况下，重新启动 PC。

规格

- 以下规格如有变更，恕不另行通知。

项目 \ 型号		42LF5600-CB	50LF5600-CB
可视图像对角线最小尺寸		106 cm	125 cm
亮度		$\geq 130 \text{ cd/m}^2$	$\geq 130 \text{ cd/m}^2$
对比度*		$\geq 200:1$	$\geq 200:1$
亮度均匀性		$\geq 50 \%$	$\geq 50 \%$
白色色度不均匀性, $\Delta\mu' v'$		≤ 0.030	≤ 0.030
亮度均匀性与视角的关系		$\geq 40 \%$	$\geq 40 \%$
色度与视角的关系	$\Delta\mu'$	不劣于 ± 0.035	不劣于 ± 0.035
	$\Delta v'$	不劣于 ± 0.035	不劣于 ± 0.035
可视角*	水平	$\geq 66^\circ$	$\geq 66^\circ$
	垂直	$\geq 60^\circ$	$\geq 60^\circ$
运动图像拖尾时间		$\leq 32 \text{ ms}$	$\leq 32 \text{ ms}$
色域覆盖率		$\geq 28\%$	$\geq 28\%$
固有分辨率*		1920 × 1080	1920 × 1080
图像清晰度*		水平 ≥ 450 , 垂直 ≥ 450	水平 ≥ 450 , 垂直 ≥ 450
声音输出功率		10W X 2	10W X 2
整机消耗功率		90W	100W
被动待机功率		$\leq 0.50 \text{ W}$	$\leq 0.50 \text{ W}$

* 测量方法根据SJ/T11348-2006《数字电视平板显示器测量方法》。

* 产品能效等级信息见包装箱上的“中国能效标识”标签。

环境条件	工作温度	0 °C ~ 40 °C
	工作湿度	低于 80 %
	储存温度	-20 °C ~ 60 °C
	储存湿度	低于 85 %
	数字电视 (取决于国家/地区)	模拟电视 (取决于国家/地区)
电视制式	DTMB	PAL D/K, PAL-I NTSC-M
节目范围	DTMB:1~62	PAL D/K : VHF/ UHF 1 ~ 62, CATV 1~41 PAL I : VHF/UHF 1 ~ 69, CATV 1 ~ 47 NTSC M : VHF/ UHF 2 ~ 78, CATV 1 ~ 71
最大可存储节目数目	420	
外接天线阻抗	75 Ω	

HDMI-DTV 支持的模式

分辨率	行频 (kHz)	场频 (Hz)
720 x 480	31.469	59.94
	31.50	60.00
720 x 576	31.250	50.00
1280 x 720	37.50	50.00
	44.96	59.94
	45.00	60.00
1920 x 1080	33.72	59.94
	33.75	60.00
	28.125	50.00
	26.97	23.97
	27	24
	33.716	29.976
	33.75	30.00
	56.25	50.00
	67.43	59.94
67.50	60.00	

分量端口连接信息

电视上的分量 端口	Y	P _B	P _R
DVD 播放器上的 视频输出端口	Y	P _B	P _R
	Y	B-Y	R-Y
	Y	Cb	Cr
	Y	Pb	Pr
信号	分量		
480i / 576i	0		
480p / 576p	0		
720p / 1080i	0		
1080p	0 (仅 50 Hz/ 60 Hz)		

中文

HDMI-PC 支持的模式

(PC 模式下使用 HDMI IN 1)

分辨率	行频 (kHz)	场频 (Hz)
640 x 350	31.47	70.09
720 x 400	31.468	70.08
640 x 480	31.469	59.94
800 x 600	37.879	60.317
1024 x 768	48.363	60.004
1152 x 864	54.348	60.053
1360 x 768	47.712	60.015
1280 x 1024	63.981	60.020
1920 x 1080	67.50	60.00

产品中有害物质的名称及含量

中文

电视机						
部件名称	有害物质					
	铅 (Pb)	汞 (Hg)	镉 (Cd)	六价铬 (Cr (VI))	多溴联苯 (PBB)	多溴二苯醚 (PBDE)
PCB组装板	×	○	○	○	○	○
金属支架	×	○	○	○	○	○
LCD显示屏 (LED 背光)	×	○	○	○	○	○
OLED显示屏	×	○	○	○	○	○
遥控器	×	○	○	○	○	○
喇叭组件	×	○	○	○	○	○
适配器*	×	○	○	○	○	○
附件	×	○	○	○	○	○

本表格依据SJ/T 11364 的规定编制。

○：表示该有害物质在该部件所有均质材料中的含量均在GB/T 26572 规定的限量要求以下。

×：表示该有害物质至少在该部件的某一均质材料中的含量超出GB/T 26572 规定的限量要求。

标记为X的部品以现在的技术尚不能减少有害物质。LG电子正在尽最大的努力开发有害物质减少技术。

“*”表示为可选件，部品依据不同产品和型号

所有在中国销售的电子电气产品必须标有环保使用期限的标识。该标识的环保使用期限是指在正常使用条件如温度、湿度。



产品
附件



电池：仅适用于可充电电池

For LGESY



请查看贴在电视机后盖上的标签，
记录电视机的型号和序列号。
当需要维修服务时，把电视机的型号和
序列号告诉维修站。

型号 _____
序列号 _____

乐金电子（沈阳）有限公司
地址：沈阳市南湖科技开发区浑南产业区35号、40号
邮编：110179





请查看贴在电视机后盖上的标签，
记录电视机的型号和序列号。
当需要维修服务时，把电视机的型号
和序列号告诉维修站。

型号 _____
序列号 _____

制造商(生产者): 乐金电子(沈阳)有限公司
地址: 沈阳市南湖科技开发区浑南产业区35号、40号
邮编: 110179
生产企业: 新谱(广州)电子有限公司
地址: 广州高新技术产业开发区科学城新桂一路7号
邮编: 510663





请查看贴在电视机后盖上的标签，
记录电视机的型号和序列号。
当需要维修服务时，把电视机的型号和
序列号告诉维修站。

型号 _____
序列号 _____

制造商(生产者): 南京LG新港显示有限公司
地址: 南京经济技术开发区尧新大道346号
邮编: 210038
生产企业: LG 电子
地址: 韩国庆尚北道龟尾市山湖大路77号
邮编: 730-709

