



使用说明书

安全和参考

使用产品前请阅读使用说明并保留备用。



www.lg.com

P/NO : MFL68686702 (1505-REV05)

安全说明

中文

请在使用产品前仔细阅读这些安全预防措施。

! 危险



请勿将电视机和遥控器放置在以下环境中：

- 暴露于阳光直射的位置
- 浴室等湿度较高的区域
- 任何热源附近，例如烤箱及其它产生热量的设备
- 易于使其暴露在蒸汽或油烟下的橱柜或加湿器附近
- 暴露于风雨中的区域
- 花瓶等盛水容器附近

否则，将可能出现火灾、触电、故障或产品变形等情况。



请勿将产品放置于易积累灰尘的区域。可能会引起火灾。

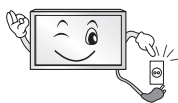

电源插头是断电设备。插头必须保证容易拔插。



手湿时不要接触电源插头。另外，如果线引脚潮湿或者有灰尘，请使电源插头完全变干或者擦去灰尘。

过湿可能造成人员触电致死。



确保将电源电缆连接到接地电流。

(不接地的设备除外。)

否则可能触电致死或受伤。



完全固定电源电缆。

如果电源电缆未完全固定，则产品可能起火。



确保电源线不会触碰加热器等灼热的物体。否则可能导致火灾或触电。



不要让较重的物体或产品本身压到电源线。否则可能导致火灾或触电。



将建筑物内外之间的天线电缆折弯，以避免雨水流入。这可能会使产品内部受到雨水损坏，还可能会引发触电事故。



在墙体上安装电视机时，请确保在安装电视机时不要将电源和信号电缆悬挂在电视机的后面。这可能会引发火灾或触电事故。

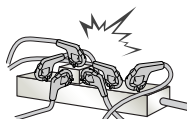

请勿将过多的电气设备插到单个多插位插座上。否则，可能会由于过热而引发火灾。

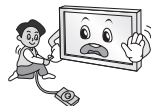

不要在产品连接到外部设备时跌落产品。否则，可能造成人身伤害或产品损坏。



将包装防潮材料或乙烯包装置于儿童接触不到的地方。吞咽防潮材料对身体有害。如果意外吞下该材料，请强迫患者呕吐，并到最近医院求诊。另外，乙烯包装可能导致窒息。请将它置于儿童接触不到的地方。



请勿让儿童爬到电视机上或紧紧抓住电视机。否则，电视机可能掉落，从而造成严重人身伤害。



谨慎处理已用过的电池，以避免儿童吞食。如果儿童吞食电池，请立即就医。



在将电源电缆插头连接至墙壁上的输入端时，请勿将任何金属物体/导体（比如金属筷/刀叉/螺丝刀）插入电源电缆插头与输入墙壁插座之间。另外，不要在电源电缆插入墙上输入端后立即触摸电缆。这可能造成人员触电致死。（取决于型号）



请勿在产品周围放置或存储易燃物质。不小心处理易燃物质将会引发火灾/爆炸事故。



请勿将硬币、发卡、筷子或电线等金属物体，或者纸张和火柴等易燃物体留在产品中。必须特别注意小孩。

可能造成电击、着火或受伤。如果有异物掉入产品，请拔掉电源线并联系服务中心。



不要让水溅到产品上，或使用易燃物质（稀释剂或石油挥发油）擦拭。可能发生起火或触电意外。



不要让产品受到强力冲击，或让任何物体掉到产品中，也不要让任何东西落到屏幕上。可能造成人身伤害或产品损坏。



打雷或闪电的时候不要触碰本产品或天线。这可能造成人员触电致死。



有燃气泄漏时不要触碰电源插座，应及时打开窗户通风。火星会引发火灾或造成烧伤。



不要自行拆卸、维修或修改产品。可发生起火或触电意外。请联系服务中心进行检查、校准或维修。



如果发生以下情况，请立即拔下产品电源插头，并与当地的服务中心联系。

- 产品受到电击
- 产品受到损坏
- 异物进入产品
- 产品冒烟或发出异味

否则，这可能会导致触电事故。



如果长时间内无意使用产品，请从产品拔出电源电缆。覆盖的灰尘可能导致起火，或者绝缘恶化会导致漏电、触电或起火。



装置不应暴露于滴水或溅水的地方，并且充有瓦斯等液体的物体也不应放在产品上。

如果有可能会接触油烟或油雾，则请勿将此产品安装在墙上。这可能会损坏产品并导致产品跌落。

如果水或其他物质进入产品（比如 AC 适配器、电源线、电视机），请断开电源线并立即联系服务中心。否则，可能导致火灾或触电。



仅使用由 LG Electronics 授权许可的 AC 适配器和电源线。否则，将可能出现火灾、触电、故障或产品变形等情况。

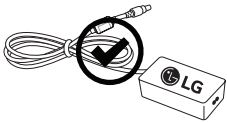

切勿拆卸 AC 适配器或电源线。否则可能引发火灾或触电。



警告



在不产生无线电波的地方安装产品。

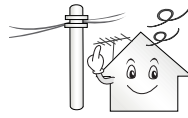

外部天线和电源线之间应具有足够的距离，以免天线掉落时接触电源线。这可能会引发电击事故。



请勿将产品安装在不稳定的架子或倾斜的物体表面上等位置。应避免将产品放置在容易振动或无法完全支持产品的位置。否则，产品可能跌落或倾倒，从而导致人身伤害或对产品造成危害。

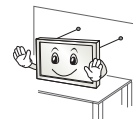

如果您将电视机安装在架子上，请采取必要措施防止产品倾覆。否则，产品可能掉落，从而造成人身伤害。

如果想要将产品安装到墙体上，请将 VESA 标准安装接口（可选部件）固定到产品背面。使用壁挂支架（可选部件）安装电视机时，请将其小心固定以避免掉落。

只能使用制造商指定的附件/配件。



安装天线时，请咨询合格的维修人员。否则可能导致火灾或触电。

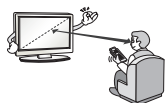

我们建议您在看电视时，至少保持屏幕对角线尺寸 2 到 7 倍的距离。如果长时间看电视，可能会使视力模糊。

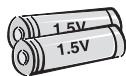

只能使用指定类型的电池。否则可能损坏遥控器。

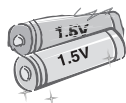

不要将新旧电池混用。否则可能导致电池过热并泄漏。

电池不应暴露在温度过高的环境中。例如，应远离阳光直射、开放式壁炉和电热器。

不要将非充电电池放入充电设备中。



确保遥控器及其感应器之间没有物体。



遥控器的信号可能会被太阳光或其他强光干扰。在这种情况下，请调低室内光线。

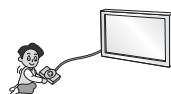

连接视频游戏控制台等外部设备时，请确保连接电缆足够长。否则，产品可能跌落，从而导致人身伤害或产品损坏。



不要通过在电源插座上拔插电源线的方式打开/关闭产品。（请勿使用电源插头进行开关。）可能会导致机械故障或引发触电事故。



• 请按照以下安装说明执行操作，以避免产品出现过热现象。

- 产品与墙壁之间的距离应大于10厘米。
- 请勿将产品安装在不通风的位置（例如书架上或橱柜中）。
- 请勿将产品安装在地毯或垫子上。
- 确保台布或布帘没有阻止通风。

否则，可能会引发火灾。

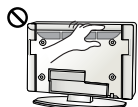

长时间看电视时，注意不要触摸通风口，因为通风口可能温度很高。这不会影响产品的运行或性能。

定期检查产品的电源线，如果有迹象显示损坏或恶化，请将其拔下，中断使用产品并通过授权服务机构，用适当的备用部件更换电线。



避免电源插头插针或插孔上堆积灰尘。可能会引起火灾。



不要让电源线受到物理或机械方式的摧残，例如缠绕、扭结、被夹、被门夹或遭踩踏。请特别注意插头、电源插座和电线探出产品的接点。



不要用手或诸如钉子、铅笔或钢笔等利物用力按面板，也不要刮破面板。



避免长时间触摸屏幕或让手指长时间紧贴其上。这样可能导致屏幕画面效果出现某些短暂失真。



清洁产品及其组件时，请先拔下电源插头并使用软布拭擦。用力过大可能会产生划痕或变色。请勿使用水喷洗或用湿布擦拭。不要使用玻璃清洁剂、汽车或工业增亮剂、研磨剂或蜡、苯、酒精等，否则可能会损坏本产品及其面板。除此之外，还可能会引发火灾、触电事故或产品受损（变形、腐蚀或损坏）。

只要本装置连接至交流电源插座，则即使按电源开关关闭装置，装置也不会从交流电源断开。



拔下电缆插头时，请握紧插头然后再将其拔下。如果电源线内部的线已断开，可能会引发火灾。



移动产品时，请务必先关闭电源。然后拔下电源线、天线电缆和所有连接电缆的插头。电视机或电源线可能受到损坏，这可能会引发火灾或触电事故。



由于产品较重，移动产品或打开产品包装时，请多人配合工作。否则，可能会引起人身伤害。



每年联系一次服务中心，以清洁产品内部部件。灰尘堆积可能造成机械故障。



寻求合格维修人员进行维修。当设备因任何原因损坏，例如电源线或插头损坏、溅到液体或有物体掉入产品、设备暴露于雨中或受潮、无法正常运行或摔落等等，均需要维修。



如果产品冷却到可以触摸，打开时可能出现小“闪烁”。这是正常现象，产品没有问题。



此面板是高科技显示器产品，分辨率为 200 万至 600 万像素。在面板的 1 ppm 尺寸上，您可能会看到小黑点和/或彩色亮点（红、蓝和绿色）。这不表示出现故障，且不会影响性能和可靠性。

此现象还可能出现在第三方产品中，对此我们不予更换或退款。



您可能发现面板有不同的亮度和颜色，具体取决于观看位置（左/右/上/下）。

由于面板的特性，可能会出现此类情况。这与产品性能不相关，且不属于故障。

* LED背光源技术

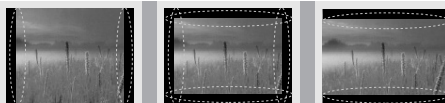

长时间显示静止图像（例如广播频道徽标、屏幕上的按钮、视频游戏中的场景）可能会对显示屏造成损坏，从而导致图像停滞，称为残影。保修不包含产品的图像残影。

避免在电视屏幕上长时间显示固定图像（对于液晶电视，2 个小时或更长；对于等离子电视，1 个小时或更长）。同时，如果您长时间以 4:3 的比率看电视，面板的屏幕边缘将会出现残影。

此现象还可能出现在第三方产品中，对此我们不予更换或退款。

产生的声音

“分裂”噪声：观看或关闭电视时，塑料热收缩将因温度和湿度而发出一种分裂噪声。此噪声是需要热变形产品的常见现象。电路蜂鸣/面板嗡嗡声：为操作产品提供大量电流的高速开关电路产生的低分贝噪声。它因产品而异。

这种产生的噪声不会影响产品性能和可靠性。

请勿在电视旁使用高压电器（例如，电蚊拍）。这可能引起产品故障。

观看 3D 影像 (仅限 3D 型号)



危险

观看环境

- 观看时间
 - 观看 3D 内容时，每小时休息 5 - 15 分钟。长时间观看 3D 内容可能引起头痛、晕眩、疲惫或视觉疲劳。

光过敏发作或慢性病患者用户

- 某些用户如果看到来自 3D 内容的闪光或特定图案，可能发病或出现其它异常症状。
- 如果您感到恶心、怀孕和/或患有癫痫、心脏病或高血压等慢性病，请勿观看 3D 视频。
- 不建议患有立体视盲或立体异常的用户观看 3D 内容。观看时可能会产生双像或不适感。
- 如果您有斜视（斜眼）、弱视（视力欠缺）或散光，可能遇到感觉深度方面的问题，并易于因双像感到疲惫。建议比普通成年人更频繁地休息。
- 如果左右眼的视力不同，请在观看 3D 内容之前先纠正视力。

需要停止或不观看 3D 内容的症状

- 因缺少睡眠、过度工作或饮酒而感到疲惫时，请勿观看 3D 内容。
- 出现这些症状时，停止使用/观看 3D 内容，并充分休息，直至症状减轻。
 - 如果症状仍然存在，请咨询医生。症状可能包含头痛、眼球痛、晕眩、恶心、心悸、视力模糊、不适、双像、视觉不适或疲惫。

警告

观看环境

- 观看距离
 - 观看 3D 内容时，使距离保持在屏幕对角线长度两倍或以上。如果在观看 3D 内容时感到不适，请移到距离电视更远的位置。

观看年龄

- 婴儿/儿童
 - 禁止 5 岁以下的儿童使用/观看 3D 内容。
 - 10 岁以下的儿童可能反应过激并过度兴奋（例如，尝试触摸屏幕或跳入屏幕），因为其视力正在发育当中。儿童观看 3D 内容时，必须进行特殊看管并额外注意。
 - 与成年人相比，儿童对 3D 节目具有更大的双眼视差，因为其双眼之间的距离短于成年人。因此，对于同一 3D 图像，儿童将看见比成人更大的立体深度。
- 青少年
 - 19 岁以下的青少年可能对 3D 内容中的光线带来的刺激反应得比较敏感。建议他们在疲惫时不要长时间观看 3D 内容。
- 年长者
 - 年长者获得的 3D 效果可能不如年轻人。就坐位置与电视的距离不要短于推荐距离。

使用 3D 眼镜时的注意事项

- 确保使用 LG 3D 眼镜。否则，您可能无法正确观看 3D 视频。
- 请勿将 3D 眼镜用作普通眼镜、太阳镜或护目镜。
- 使用修改的 3D 眼镜可能导致视觉疲劳或图像失真。
- 请勿在过高或过低温度下存放 3D 眼镜。这将引起变形。
- 3D 眼镜易碎并且容易刮花。请始终使用清洁的软布擦拭镜片。请勿使用尖锐物体刮花 3D 眼镜的镜片，也不要使用化学药品进行清洁/擦拭。

天线分离器使用方法

(视型号而定)

天线分离器实物图片：

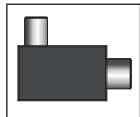

备注：

- 1 天线分离器，放置在包装箱附件袋内。
- 2 如果机顶盒/墙面接口与天线分离器不匹配，请自行购买相匹配的转接头。

UF64**，UF68**

- 请务必使用所提供的天线分离器，否则可能会引起火灾等危险。

天线分离器的连接方法参见下图：

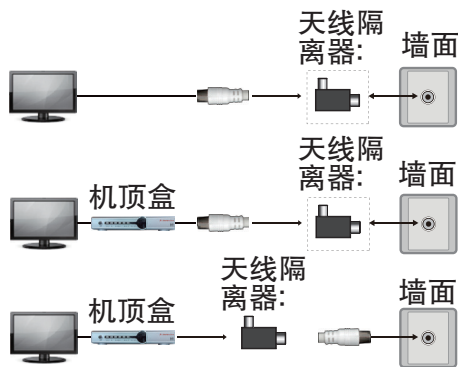

UF95**，UF94**，UF85**，UF84**，
UF83**，UF77**，UF66**
(机顶盒专用)

- 如果不使用机顶盒的用户，无需使用天线分离器。
- 如果用户家中的有线信号线是与机顶盒连接，则必须使用提供的天线分离器。否则可能会引起火灾等危险。

天线分离器的连接方法参见下图：

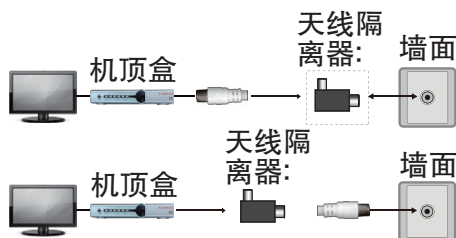

正在准备

! 注意

- 如果出厂后首次打开电视，初始化电视可能需要几分钟。
- 所示的图像可能与您的电视有所不同。
- 电视的 OSD (屏幕显示) 可能与此手册的显示略有不同。
- 可用菜单和选项可能因您所使用的输入源或产品型号而不同。
- 未来，可能在此电视中添加新功能。
- 可以将电视置于待机模式，以减少功耗。如果一段时间不看电视，应将其关闭，因为这将降低能耗。
- 如果减小画面亮度，使用期间的能耗可以显著降低，从而降低整体运行成本。
- 与产品一同提供的附件可能有所不同，具体取决于型号。
- 由于产品功能升级，产品规格或本手册的内容可能变更，恕不另行通知。
- 为实现最佳连接，HDMI 线缆和 USB 设备的挡板厚度应小于 10 毫米，宽度应小于 18 毫米。如果 USB 电缆或 USB 记忆棒不适合电视的 USB 端口，请使用支持 USB 2.0 的延长线。

- 建议顾客使用符合 HDMI 标准的最新版本 HDMI 线，部分劣质不符合 HDMI 标准的 HDMI 线可能会导致屏幕闪烁或无显示。

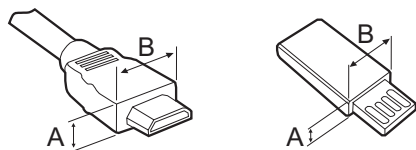

*A ≤ 10 毫米

*B ≤ 18 毫米

- 请使用经过认证的带有 HDMI 徽标的线缆。
- 如果您使用未经认证的 HDMI 线缆，屏幕可能没有显示或可能发生连接错误。
- 推荐的 HDMI 线缆类型 (3米以内)
 - 高速 HDMI®/™ 线缆
 - 带以太网的高速 HDMI®/™ 线缆

警告

- 请勿使用任何未经批准的附件，以确保安全和产品使用寿命。
- 任何因使用未经批准附件造成的损坏均不在保修范围内。
- 有些型号的屏幕上看起来有一层薄膜。它实际是屏幕的一部分，请勿撕掉。
- 请勿用手或任何工具移动面板。这样做可能会损坏该产品。（仅限 UF95**）

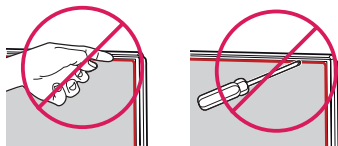

单独购买

为改进质量，单独购买可能会有所变更或修改，恕不另行通知。如欲购买这些附件，请联系您的经销商。这些设备仅适用于特定型号。

(视型号而定)

| | |
|--|---------------------|
| LG 音频设备 | AG-F***DP 双人游戏眼镜 |
| AN-MR600 动感应遥控器 | AG-F*** 影院 3D 眼镜 |
| *AN-WF500 Wi-Fi/Bluetooth Dongle | AN-VC550 智能摄像头 |

* 有些型号使用动感遥控器或LG音频设备时需要Wi-Fi/蓝牙Dongle。

* Wi-Fi /蓝牙Dongle 支持的设备依据型号而有所不同。

维护

清洁电视

定期清洁您的电视，以保持最佳性能并延长产品寿命。

- 确保首先关闭电源并断开电源线和所有其他电缆。
- 如果长时间无人看管和不使用电视，请从墙上插座拔下电源线，以防闪电或电涌导致损坏。

屏幕、边框、底座、前框

要去除灰尘或轻微污渍，使用干燥、干净且柔软的布料擦拭表面。要去除严重污渍，使用蘸有净水或稀释的温和清洁剂的软布擦拭表面。然后立即使用干布擦拭。

- 始终避免触摸屏幕，因为这可能会损坏屏幕。
- 请勿用指甲或锋利物体按、擦或击打表面，因为这可能会刮花屏幕并使图像失真。
- 请勿使用任何化学品，因为这可能会损坏产品。
- 请勿将液体喷洒到表面。如果电视进水，可能引起起火、触电或故障。

电源线

定期清除电源线上聚积的灰尘或污渍。

废弃处理

不要与一般的家庭废弃物一起丢弃。根据当地职能部门的规定处理该产品。

抬起和移动电视

为防止电视被划伤或损坏并确保安全搬运，当要移动或抬起电视时，请阅读以下注意事项（无论您的电视是何种类型和尺寸）。

- 建议使用原装箱子或包装材料来移动电视。
- 在移动或抬起电视之前，请断开电源线和所有电缆。
- 抬起电视时，屏幕应背对您以免发生损坏。



- 请牢牢抓住电视机框架的顶部和底部。切勿抓住透明部分、扬声器或扬声器格栅区域。

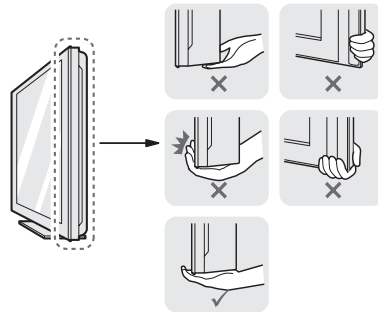

- 搬运大电视时，至少两人工作。
- 当用手搬运电视时，请如下图所示抬起电视。

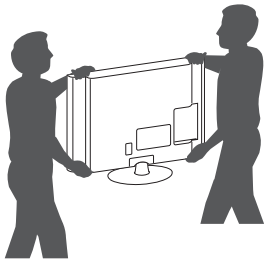

- 搬运电视时，请不要让电视摇晃或过度振动。
- 搬运电视时，保持电视直立，切勿将电视侧放或者向左或向右倾斜。
- 不要施加过高压力致使框架底盘弯曲 / 屈曲，这可能导致屏幕损坏。
- 搬运电视时，请小心不要损坏凸起操纵杆按钮。

警告

- 始终避免触摸屏幕，因为这可能会损坏屏幕。
- 请勿通过抓住线扣来移动电视，因为线扣可能破损，并可能发生人身伤害和电视损坏。(视型号而定)

使用操纵杆按钮

(所示的图像可能与您的电视有所不同。)

用手指滑动操纵杆按钮将其向左侧或右侧、向上方或下方推动，可以轻松操作电视功能。

注意

- UF64系列没有操纵杆按钮但是有开启电源/关机按钮。

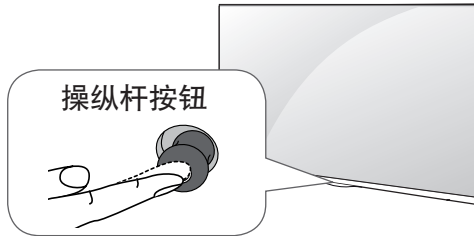





基本功能

| | |
|---|------|
| | 开启电源 |
| 电视关闭时，请将手指放在操纵杆按钮上，按下之后随即松开。 | |
| | 关机 |
| 电视打开时，请将手指放在操纵杆按钮上，按下几秒钟之后再松开。所有正在运行的应用程序将会关闭，并且任何进行中的录制都将停止。 | |
| | 音量控制 |
| 将手指放在操纵杆按钮上并左右推动，可以调节所需音量。 | |
| | 节目控制 |
| 将手指放在操纵杆按钮上并上下推动，可以滚动浏览保存的节目。 | |

调整菜单

电视打开时，按一下操纵杆按钮。通过前、后、左、右移动操纵杆按钮，您可以调整菜单项。

| | |
|---|----------------|
|  | 关闭电视的电源。 |
|  | 清除屏幕显示并返回电视视图。 |
|  | 更改输入源。 |
|  | 访问快速设置。 |

注意

- 将手指放在操纵杆按钮上，上下推动或左右移动时，请谨慎操作，不要按下操纵杆按钮。如果首先按下操纵杆按钮，就无法调节音量和保存的节目。

安装到桌面

(所示的图像可能与您的电视有所不同。)

- 抬起电视并将其保持与桌面垂直的位置。
 - 与墙壁之间留出 10 厘米的最小距离以便得到适当通风。

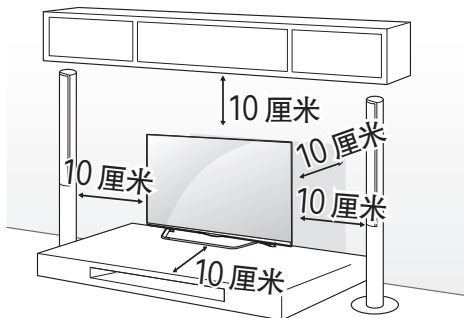

- 将电源线连接至墙上插座。

警告

- 请勿将电视置于热源附近或热源之上，因为这可能引起火灾或其它损坏。

使用 肯辛通 (Kensington) 安全系统

(此功能并非适用于所有型号。)

- 所示的图像可能与您的电视有所不同。

肯辛通 (Kensington) 安全系统连接器位于电视的后面。有关安装和使用的详细信息，请参阅肯辛通 (Kensington) 安全系统附带的手册或访问 <http://www.kensington.com>，在电视和桌子之间连接肯辛通 (Kensington) 安全系统电缆。

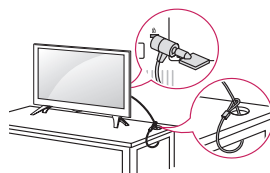

将电视固定到墙壁上

(此功能并不适用于所有机型。)

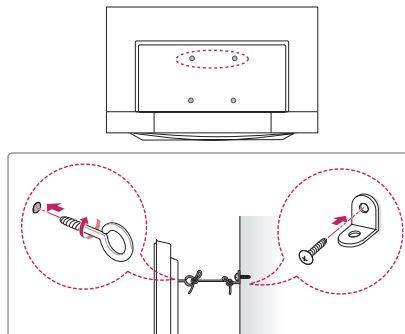

- 在电视背面插入并拧紧环首螺栓或电视支架和螺栓。
 - 如果在环首螺栓位置中插入了螺栓，请先将这些螺栓取出。
- 用螺栓将壁挂支架安装到墙壁上。
使壁挂支架位置与电视后面的环首螺栓的位置匹配。
- 用结实的绳索将环首螺栓和壁挂支架连接起来。确保绳索位于平面的水平方向。

警告

- 确保儿童不要攀爬或攀吊在电视上。

注意

- 使用足以稳固支撑电视的够牢固、够大的平台或柜子。
- 支架、螺栓和绳索均为可选配件。您可以从当地经销商处选购此配件。

安装在墙上

小心地在电视后面安装可选壁挂支架，将壁挂支架安装在与地面垂直的实心墙上。将电视安装至其它建筑材料时，请联系合格的人员。LG 建议由合格的专业安装人员进行壁挂安装。

建议使用 LG 的壁挂支架。LG 壁挂支架易于调节或连接电缆。

如果未使用 LG 的壁挂支架，请使用可将设备牢固安装到墙壁的壁挂支架，并有足够的空间连接外部设备。如果您将使用不可调节的支架，则将此支架固定在墙壁上。首先将电缆连接到电视机上，然后将电视机连接到支架上。

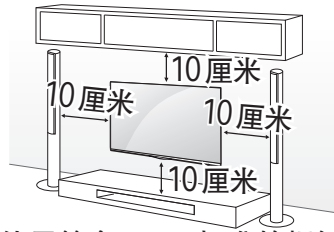

确保使用符合 VESA 标准的螺钉和挂架。下表中介绍了壁挂套件的标准尺寸。

单独购买（壁挂支架）

| | |
|--------------|---|
| 型号 | 43UF66** 43UF68** |
| VESA (A x B) | 200 x 200 |
| 标准螺钉 | M6 |
| 螺钉数量 | 4 |
| 壁挂支架 | LSW240B MSW240 |
| 型号 | 49/55UF68** 49/55UF77** 49/55UF85** 49UF66**, 55UF95** |
| VESA (A x B) | 300 x 300 |
| 标准螺钉 | M6 |
| 螺钉数量 | 4 |
| 壁挂支架 | LSW350B MSW240 |
| 型号 | 65UF68** 60/65UF77** 60/65UF85** 65UF95** |
| VESA (A x B) | 300 x 300 |
| 标准螺钉 | M6 |
| 螺钉数量 | 4 |
| 壁挂支架 | LSW350B |

| | |
|--------------|----------------------|
| 型号 | 70UF77** 79UF95** |
| VESA (A x B) | 600 x 400 |
| 标准螺钉 | M8 |
| 螺钉数量 | 4 |
| 壁挂支架 | LSW640B |

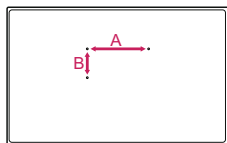

警告

- 移动或安装电视前断开电源。否则可能引起触电。
 - 如果在天花板或倾斜墙壁上安装电视，电视可能掉下并引起严重的人身伤害。
- 使用经授权的 LG 挂架，并联系当地经销商或专业人员。
- 请勿过度拧紧螺钉，因为这可能损坏电视并导致保修无效。
 - 使用符合 VESA 标准的螺钉和挂架。任何因错误使用或使用不合适配件引起的损坏均不在保修范围内。

注意

- 使用 VESA 标准螺钉规格中列出的螺钉。
- 挂架组件包含安装手册和必要部件。
- 挂架是可选的。您可以从当地经销商处选购此配件。
- 螺钉长度可能有所不同，具体取决于壁挂情况。确保螺钉长度正确。
- 有关详情，请参阅与挂架一同提供的手册。

- 安装壁挂支架时，请使用保护标签。此保护标签可防止开口积灰积垢。（仅当物品以如下形式提供）

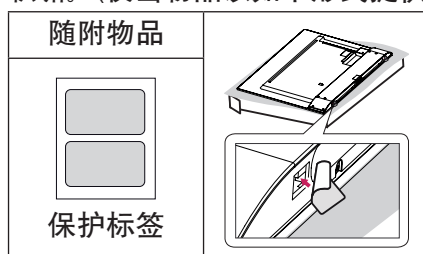

- 当拆卸支架盖时，根据支架盖的形状选择如下图所示的扁平工具。（例如：一字型螺丝刀）

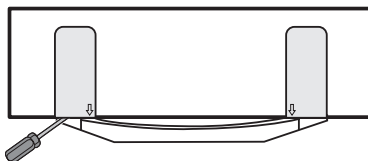

连接（通知）

将各种外部设备连接至电视，切换输入模式以选择外部设备。有关外部设备连接的更多信息，请参阅每个设备随附的手册。

可用外部设备包括：HD 接收器、DVD 播放器、VCR、音频系统、USB 存储设备、PC、游戏设备及其它外部设备。

注意

- 外部设备连接可能因型号而不同。
- 无论电视端口顺序如何，将外部设备连接至电视。

- 如果在 DVD 录像机或 VCR 中录制电视节目，确保将电视信号输入电缆通过 DVD 录像机或 VCR 连接至电视。

有关录制的更多信息，请参阅所连接的设备随附的手册。

- 有关操作说明，请参阅外部设备的手册。
- 如果将游戏设备连接至电视，请使用游戏设备随附的电缆。
- 在 PC 模式下，可能存在与分辨率、垂直样式、对比度或亮度有关的干扰。

如果存在干扰，请将 PC 输出更改为其它分辨率，将刷新率更改为其它刷新率，或在“图像”菜单中调整亮度和对比度，直至画面清晰。

- 在 PC 模式中，视显卡而异，有些分辨率设置可能无法正常工作。
- 如果用 PC 播放超高清内容，视频和音频可能会出现中断或延时，此现象取决于 PC 的性能。
- 以 AVS / AVS + codec 播放的 DTV 频道不支持录制和直播回放功能。
- 某些 USB 集线器可能无法工作。如果电视未检测到使用 USB 集线器的 USB 设备，请将该设备直接连接至电视上的 USB 输入端口。

连接到天线或有线端口

当连接天线或有线端口以观看电视时，请参阅以下说明。说明可能因实际产品而异，且 RF 电缆是不提供的。

- 使用信号分配器以使用两台以上的电视。
- 要在信号差的区域改进画面品质，请购买信号放大器并正确安装。

- 如果天线安装不正确，请联系您的经销商获取帮助。
- 天线电缆和转换器均未提供。
- DTV 音频编解码器：MPEG, Dolby Digital, Dolby Digital Plus, HE-AAC, DRA（视型号而定）。
- 本产品满足保护接地与有线网络天线接口的隔离要求，用户可直接接入有线网络天线。
- 此电视无法直接接收 UHD（3840 x 2160 像素）信号，因为相关标准尚未确定。

其它连接

将电视与外部设备建立连接。为获得最佳画质和音效，请使用 HDMI 电缆连接外部设备和电视。以下电缆 LG 不提供，须另行购买。

! 注意

-  →  →  → 图像 → HDMI ULTRA HD Deep Color
 - 开：支持 4 K @ 60 Hz (4:4:4, 4:2:2, 4:2:0)
 - 关：支持 4K @ 60 Hz (4:2:0)
- 如果连接到输入的设备也支持 ULTRA HD Deep Color，您的画面可能会更加清晰。但是，如果设备不支持这一功能，可能无法正常工作。在这种情况下，将设备连接至其他 HDMI 端口，或将电视机的 ULTRA HD Deep Color 设置更改为“关闭”。
 - 此功能仅适用于某些支持 ULTRA HD Deep Color 的型号。

遥控器

(视型号而定)

本手册中的描述基于遥控器上的按钮。请仔细阅读本手册并正确使用电视。要安装电池，请打开电池盖，按照仓内标签的 ⊕ 和 ⊖ 端更换电池 (1.5 V AAA)，然后合上电池盖。要取出电池，请按相反顺序执行安装操作。

警告

- 不要将新旧电池混用，否则可能损坏遥控器。
- 并非所有销售市场均提供遥控器。



A

A

电源 打开或关闭电视。

TV/RAD 选择电视频道或广播频道。

字幕 在数字模式下回调首选字幕。

菜单 访问主菜单。

快速菜单 访问快速设置。

画面比率 调整影像大小。

输入 更改输入源。

数字按钮 输入数字。

睡眠设置 设置睡眠定时。

回看 返回上次观看的频道。

+ 音量 - 调整音量级别。

喜爱节目 在喜爱的节目中切换。

节目信息 查看当前频道或节目信息和屏幕。

静音 打开或关闭声音。

^ 节目 v 浏览保存的节目。

^ 翻页 v 移至上一屏幕或下一屏幕。

最近列表 显示以前的历史。

主页 访问主页菜单。

我的应用 打开我的应用菜单。

动感应遥控器功能

(视型号而定)

出现消息“动感应遥控器电池电量不足。请更换电池。”时，请更换电池。

要更换电池，请打开电池盖，并匹配仓内标签的⊕和⊖端更换电池(1.5 V AA)，然后合上电池盖。电池极性安装错误，可能导致电池爆裂或泄漏，甚至引起火灾，人身伤害，环境污染。请确保使用时将动感应遥控器指向电视上的遥控感应器。

要取出电池，请按相反顺序执行安装操作。

⚠ 警告

- 不要将新旧电池混用，否则可能损坏遥控器。
- 对于模拟电视，某些遥控器按钮可能无法工作。

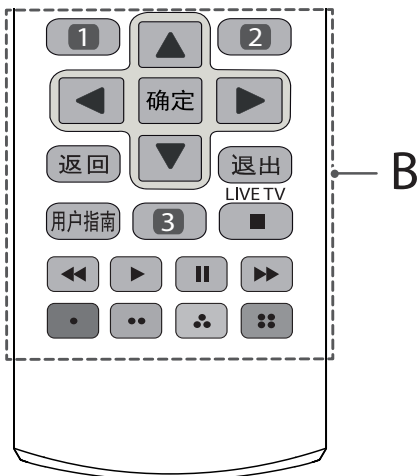

B

1, 2, 3 (视型号而定)

1 节目指南 显示节目指南。

1 画面模式 调整影像大小。

2 直播菜单 显示推荐的节目列表，搜索和记录。

2 声音模式 选择您想要的音响模式。

导航按钮(▲向上, ▼向下, ◀向左, ▶向右) 滚动浏览菜单或选项。

确定 选择菜单或选项和确认输入。

返回 返回至上一级。

退出 清除所有屏幕显示并返回观看电视。

用户指南 请参阅用户指南。

3 录制 ● 调整时间机器模式。

3 节目列表 显示节目指南。

控制按钮(■, ▶, ||, ◀, ▶)

控制“我的媒体”菜单。

LIVE TV 返回到直播电视。

颜色按钮 可以获得某些菜单中的特殊功能。

(●): 红色, (●): 绿色, (●): 黄色, (●): 蓝色)

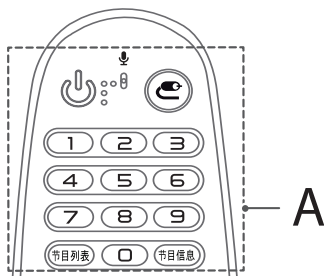

A

⏻ (电源) 打开或关闭电视。

📺 (输入) 更改输入源。

数字按钮 输入数字。

节目列表 访问保存的频道或节目列表。

节目信息 查看当前频道或节目信息和屏幕。

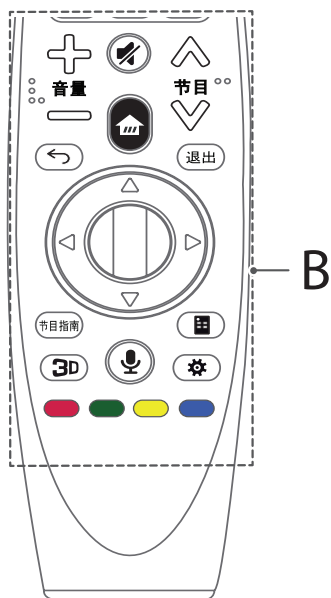

B

+ 音量 **-** 调整音量大小。

静音 (静音) 全部静音。

节目 滚动浏览保存的节目或频道。

主页 (主页) 访问 主页 菜单。

返回 (返回) 返回上一屏幕。

退出 清除屏幕上的显示并返回至上一观看记录。

上/下/左/右 导航按钮 (上/下/左/右)

按上/下/左/右按钮可滚动浏览菜单。

如果正在使用指针时按 **上/下/左/右** 按钮，指针将会从屏幕中消失，而动感应遥控器将如同普通遥控器那样工作。

要再次在画面上显示指针，请左右摇晃动感应遥控器。

节目指南 显示频道或节目指南。

滚轮 (OK) 按滚轮按钮中心可选择菜单。

您可以使用滚轮按钮更换节目。

屏幕遥控 (屏幕遥控) 显示“屏幕遥控”。

3D 用于观看 3D 视频。(仅限 3D 型号)

语音识别 (语音识别)

需要网络连接才能使用语音识别功能。

1 按“语音识别”按钮。

2 当语音显示窗口出现在电视屏幕时，说您想说的话。

- 动感应遥控器与您的脸部的距离不要超过10厘米。
- 如果说得太快或太慢，语音识别可能失败。
- 识别速度会因用户的特征（语音、发音、声调和速度）和环境（噪音和电视音量）不同而异。

快速设置 (快速设置) 访问 快速设置。

彩色按钮 可以获得某些菜单中的特殊功能。

(**红色**: 红色, **绿色**: 绿色, **黄色**: 黄色, **蓝色**: 蓝色)



注册动感应遥控器

如何注册动感应遥控器

要使用动感应遥控器，请首先将其与电视配对。

- 1 将电池放入动感应遥控器并打开电视。
 - 2 将动感应遥控器对准电视，按遥控器上的  滚轮(OK)。
- * 如果电视无法注册动感应遥控器，请将电视电源关闭重新打开后再试。





如何注销动感应遥控器

同时按住  (返回) 和  (主页) 5 秒钟，注销动感应遥控器与电视的配对。

* 按住 **退出** 按钮可让您同时注销并重新注册动感应遥控器。

如何使用动感应遥控器



- 轻左右摇晃动感应遥控器，或按  (主页)， (输入)， 按钮，使指针显示在屏幕上。(在某些电视型号中，当您转动  滚轮(OK) 按钮时，指针便会出现。)
- 如果有一段时间未使用指针，或者将动感应遥控器放置在平整的表面上，则指针将会消失。
- 如果指针反应不灵敏，您可将其移动至屏幕边缘重新设置。
- 由于使用了其他功能，动感应遥控器要比一般的遥控器更耗电。

使用动感应遥控器时的注意事项

- 在指定的范围内（10 米内）使用遥控器。
- 在覆盖范围之外使用设备或者覆盖范围内有障碍物时，您可能会遇到通信故障问题。
- 因周边设备，您可能会遇到通信故障的情况。微波炉和无线局域网产品等设备与动感应遥控器使用相同的频带（2.4 GHz）。这可能会导致通信故障。
- 如果无线路由器（AP）位于离电视的 1 米的范围内，动感应遥控器可能无法正常工作。应该将无线路由器放置在离电视超过 1 米远的位置。
- 不要拆解或加热电池。
- 不要使电池掉到地上。避免猛烈撞击电池。
- 电池反向插入时，可能有爆炸的危险。

许可证

不同型号所支持的许可证可能会有所不同。有关许可证的详细信息，请访问 www.lg.com。



开源软件提示信息

为取得本产品内搭载的 GPL、LGPL、MPL 及其他开源证书下的源代码，请您访问 <http://opensource.lge.com>。

除源代码以外，所有相关的许可条款、免责声明和版权通知均可供下载。

LG Electronics 在收到发送至 opensource@lge.com 的电子邮件请求后，也可以 CD-ROM 的形式为您提供源代码，仅收取执行配送的费用（如介质费用、运输费和手续费）。此报价从您购买该产品之日起，三年内有效。

外部控制设备设置

(视型号而定)

要获取外部控制设备设置信息，请访问 www.lg.com。

故障排除

使用遥控器无法控制电视。

- 检查产品上的遥控感应器，然后重试。
- 检查产品与遥控器之间是否有障碍物。
- 检查电池是否仍正常工作且安装正确(⊕至⊕, ⊖至⊖)。

未显示图像且没有声音。

- 检查产品是否打开。
- 检查电源线是否连接至墙上插座。
- 连接其它产品，检查是否是墙上插座存在问题。

电视突然关闭。

- 检查电源控制设置。电源可能中断。
- 确认是否执行 定时器中睡眠设置/定时关机功能。
- 如果电视打开时没有信号，电视将在处于非活动状态 15 分钟后自动关闭。

连接至 PC(HDMI)时，将会显示“无信号”或“无效格式”。

- 使用遥控器关闭/打开电视机。
- 重新连接 HDMI 电缆。
- 在电视已打开的情况下，重新启动 PC。

规格

| 数字电视 (取决于国家/地区) | |
|--------------------|--|
| 电视制式 | DTMB, DVB-C |
| 节目范围 | DTMB : 1 ~ 62 DVB-C : 52.5 MHz ~ 866 Mhz |
| 外接天线阻抗 | 75 Ω |
| 模拟电视 (取决于国家/地区) | |
| 电视制式 | PAL D/K, PAL I, NTSC M |
| 节目范围 | PAL D/K : VHF/UHF 1 ~ 62, CATV 1 ~ 41 PAL I : VHF/UHF 1 ~ 69, CATV 1 ~ 47 NTSC M : VHF/UHF 2 ~ 78, CATV 1 ~ 71 |
| 外接天线阻抗 | 75 Ω |

| | | |
|------|------|--------------|
| 环境条件 | 工作温度 | 0°C ~ 40°C |
| | 工作湿度 | 低于 80 % |
| | 储存温度 | -20°C ~ 60°C |
| | 储存湿度 | 低于 85 % |

UF95**

本设备包含型号核准代码 (分别) 为 : CMIITID:2014AJ5513的无线电发射模块。

UF66**, UF77**, UF85**, 79UF95**

本设备包含型号核准代码 (分别) 为 : CMIITID:2014AJ4437的无线电发射模块。

UF68**

本设备包含型号核准代码 (分别) 为 : CMIITID:2014AJ4471的无线电发射模块。

以下规格如有变更，恕不另行通知。

| 项目 | | 型号 | |
|---------------------------|--------------|-----------------------------------|-----------------------------------|
| | | 55UF9500-CA | 65UF9500-CA |
| 可视图像对角线最小尺寸 | | 140.8cm | 165.9 cm |
| 亮度 | | $\geq 200\text{cd/m}^2$ | $\geq 200\text{cd/m}^2$ |
| 对比度* | | $\geq 200 : 1$ | $\geq 200 : 1$ |
| 亮度均匀性 | | $\geq 50\%$ | $\geq 50\%$ |
| 白色色度不均匀性, $\Delta\mu' v'$ | | ≤ 0.03 | ≤ 0.03 |
| 亮度均匀性与视角的关系 | | $\geq 40\%$ | $\geq 40\%$ |
| 色度与视角的关系 | $\Delta\mu'$ | 不劣于 ± 0.035 | 不劣于 ± 0.035 |
| | $\Delta v'$ | 不劣于 ± 0.035 | 不劣于 ± 0.035 |
| 可视角* | 水平 | $\geq 66^\circ$ | $\geq 66^\circ$ |
| | 垂直 | $\geq 60^\circ$ | $\geq 60^\circ$ |
| 运动图像拖尾时间 | | $\leq 32\text{ms}$ | $\leq 32\text{ms}$ |
| 色域覆盖率 | | $\geq 28\%$ | $\geq 28\%$ |
| 固有分辨率* | | 3840 x 2160 | 3840 x 2160 |
| 图像清晰度* | | 水平 ≥ 450 , 垂直 ≥ 450 | 水平 ≥ 450 , 垂直 ≥ 450 |
| 声音输出功率 | | 10 W x 2 + 10 W x 2 + 10 W x 2 | 10 W x 2 + 10 W x 2 + 10 W x 2 |
| 整机消耗功率 | | 180 W | 210 W |
| 被动待机功率 | | $\leq 0.50\text{ W}$ | $\leq 0.50\text{ W}$ |

* 测量方法根据 SJ/T11348-2006《数字电视平板显示器测量方法》。

* 产品能效等级信息见包装箱上的“中国能效标识”标签。

以下规格如有变更，恕不另行通知。

| 项目 | | 型号 | |
|---------------------------|--------------|----------------------------------|----------------------------------|
| | | 60UF8580-CJ | 65UF8580-CJ |
| 可视图像对角线最小尺寸 | | 153.03 cm | 165.79 cm |
| 亮度 | | $\geq 200\text{cd/m}^2$ | $\geq 200\text{cd/m}^2$ |
| 对比度* | | $\geq 200 : 1$ | $\geq 200 : 1$ |
| 亮度均匀性 | | $\geq 50\%$ | $\geq 50\%$ |
| 白色色度不均匀性, $\Delta\mu' v'$ | | ≤ 0.03 | ≤ 0.03 |
| 亮度均匀性与视角的关系 | | $\geq 40\%$ | $\geq 40\%$ |
| 色度与视角的关系 | $\Delta\mu'$ | 不劣于 ± 0.035 | 不劣于 ± 0.035 |
| | $\Delta v'$ | 不劣于 ± 0.035 | 不劣于 ± 0.035 |
| 可视角* | 水平 | $\geq 66^\circ$ | $\geq 66^\circ$ |
| | 垂直 | $\geq 60^\circ$ | $\geq 60^\circ$ |
| 运动图像拖尾时间 | | $\leq 32\text{ms}$ | $\leq 32\text{ms}$ |
| 色域覆盖率 | | $\geq 28\%$ | $\geq 28\%$ |
| 固有分辨率* | | 3840 x 2160 | 3840 x 2160 |
| 图像清晰度* | | 水平 ≥ 450 , 垂直 ≥ 450 | 水平 ≥ 450 , 垂直 ≥ 450 |
| 声音输出功率 | | 10 W x 2 | 10 W x 2 |
| 整机消耗功率 | | 180 W | 200 W |
| 被动待机功率 | | $\leq 0.50\text{ W}$ | $\leq 0.50\text{ W}$ |

* 测量方法根据 SJ/T11348-2006《数字电视平板显示器测量方法》。

* 产品能效等级信息见包装箱上的“中国能效标识”标签。

以下规格如有变更，恕不另行通知。

| 项目 | | 型号 | |
|---------------------------|--------------|----------------------------------|----------------------------------|
| | | 49UF8500-CB | 55UF8500-CB |
| 可视图像对角线最小尺寸 | | 124.45 cm | 141.49 cm |
| 亮度 | | $\geq 200\text{cd/m}^2$ | $\geq 200\text{cd/m}^2$ |
| 对比度* | | $\geq 200 : 1$ | $\geq 200 : 1$ |
| 亮度均匀性 | | $\geq 50\%$ | $\geq 50\%$ |
| 白色色度不均匀性, $\Delta\mu' v'$ | | ≤ 0.03 | ≤ 0.03 |
| 亮度均匀性与视角的关系 | | $\geq 40\%$ | $\geq 40\%$ |
| 色度与视角的关系 | $\Delta\mu'$ | 不劣于 ± 0.035 | 不劣于 ± 0.035 |
| | $\Delta v'$ | 不劣于 ± 0.035 | 不劣于 ± 0.035 |
| 可视角* | 水平 | $\geq 66^\circ$ | $\geq 66^\circ$ |
| | 垂直 | $\geq 60^\circ$ | $\geq 60^\circ$ |
| 运动图像拖尾时间 | | $\leq 32\text{ms}$ | $\leq 32\text{ms}$ |
| 色域覆盖率 | | $\geq 28\%$ | $\geq 28\%$ |
| 固有分辨率* | | 3840 x 2160 | 3840 x 2160 |
| 图像清晰度* | | 水平 ≥ 450 , 垂直 ≥ 450 | 水平 ≥ 450 , 垂直 ≥ 450 |
| 声音输出功率 | | 10 W x 2 | 10 W x 2 |
| 整机消耗功率 | | 130 W | 140 W |
| 被动待机功率 | | $\leq 0.50\text{ W}$ | $\leq 0.50\text{ W}$ |

* 测量方法根据 SJ/T11348-2006《数字电视平板显示器测量方法》。

* 产品能效等级信息见包装箱上的“中国能效标识”标签。

以下规格如有变更，恕不另行通知。

| 项目 | | 型号 | |
|--------------------------|-------------|----------------------------------|----------------------------------|
| | | 43UF6600-CD | 49UF6600-CD |
| 可视图像对角线最小尺寸 | | 108.4 cm | 123.7 cm |
| 亮度 | | $\geq 200\text{cd/m}^2$ | $\geq 200\text{cd/m}^2$ |
| 对比度* | | $\geq 200 : 1$ | $\geq 200 : 1$ |
| 亮度均匀性 | | $\geq 50\%$ | $\geq 50\%$ |
| 白色色度不均匀性, $\Delta u' v'$ | | ≤ 0.03 | ≤ 0.03 |
| 亮度均匀性与视角的关系 | | $\geq 40\%$ | $\geq 40\%$ |
| 色度与视角的关系 | $\Delta u'$ | 不劣于 ± 0.035 | 不劣于 ± 0.035 |
| | $\Delta v'$ | 不劣于 ± 0.035 | 不劣于 ± 0.035 |
| 可视角* | 水平 | $\geq 66^\circ$ | $\geq 66^\circ$ |
| | 垂直 | $\geq 60^\circ$ | $\geq 60^\circ$ |
| 运动图像拖尾时间 | | $\leq 32\text{ms}$ | $\leq 32\text{ms}$ |
| 色域覆盖率 | | $\geq 28\%$ | $\geq 28\%$ |
| 固有分辨率* | | 3840 x 2160 | 3840 x 2160 |
| 图像清晰度* | | 水平 ≥ 450 , 垂直 ≥ 450 | 水平 ≥ 450 , 垂直 ≥ 450 |
| 声音输出功率 | | 5 W x 2 | 5 W x 2 |
| 整机消耗功率 | | 90 W | 110 W |
| 被动待机功率 | | $\leq 0.50\text{ W}$ | $\leq 0.50\text{ W}$ |

* 测量方法根据 SJ/T11348-2006《数字电视平板显示器测量方法》。

* 产品能效等级信息见包装箱上的“中国能效标识”标签。

以下规格如有变更，恕不另行通知。

| 项目 | | 型号 | |
|---------------------------|--------------|----------------------------------|----------------------------------|
| | | 43UF6800-CA | 49UF6800-CA |
| 可视图像对角线最小尺寸 | | 108 cm | 123.2 cm |
| 亮度 | | $\geq 200\text{cd/m}^2$ | $\geq 200\text{cd/m}^2$ |
| 对比度* | | $\geq 200 : 1$ | $\geq 200 : 1$ |
| 亮度均匀性 | | $\geq 50\%$ | $\geq 50\%$ |
| 白色色度不均匀性, $\Delta\mu' v'$ | | ≤ 0.03 | ≤ 0.03 |
| 亮度均匀性与视角的关系 | | $\geq 40\%$ | $\geq 40\%$ |
| 色度与视角的关系 | $\Delta\mu'$ | 不劣于 ± 0.035 | 不劣于 ± 0.035 |
| | $\Delta v'$ | 不劣于 ± 0.035 | 不劣于 ± 0.035 |
| 可视角* | 水平 | $\geq 66^\circ$ | $\geq 66^\circ$ |
| | 垂直 | $\geq 60^\circ$ | $\geq 60^\circ$ |
| 运动图像拖尾时间 | | $\leq 32\text{ms}$ | $\leq 32\text{ms}$ |
| 色域覆盖率 | | $\geq 28\%$ | $\geq 28\%$ |
| 固有分辨率* | | 3840 x 2160 | 3840 x 2160 |
| 图像清晰度* | | 水平 ≥ 450 , 垂直 ≥ 450 | 水平 ≥ 450 , 垂直 ≥ 450 |
| 声音输出功率 | | 10 W x 2 | 10 W x 2 |
| 整机消耗功率 | | 105 W | 110 W |
| 被动待机功率 | | $\leq 0.50\text{ W}$ | $\leq 0.50\text{ W}$ |

* 测量方法根据 SJ/T11348-2006《数字电视平板显示器测量方法》。

* 产品能效等级信息见包装箱上的“中国能效标识”标签。

以下规格如有变更，恕不另行通知。

| 项目 | | 型号 | |
|---------------------------|--------------|----------------------------------|----------------------------------|
| | | 55UF6800-CA | 65UF6800-CA |
| 可视图像对角线最小尺寸 | | 138.8 cm | 163.9 cm |
| 亮度 | | $\geq 200\text{cd/m}^2$ | $\geq 200\text{cd/m}^2$ |
| 对比度* | | $\geq 200 : 1$ | $\geq 200 : 1$ |
| 亮度均匀性 | | $\geq 50\%$ | $\geq 50\%$ |
| 白色色度不均匀性, $\Delta\mu' v'$ | | ≤ 0.03 | ≤ 0.03 |
| 亮度均匀性与视角的关系 | | $\geq 40\%$ | $\geq 40\%$ |
| 色度与视角的关系 | $\Delta\mu'$ | 不劣于 ± 0.035 | 不劣于 ± 0.035 |
| | $\Delta v'$ | 不劣于 ± 0.035 | 不劣于 ± 0.035 |
| 可视角* | 水平 | $\geq 66^\circ$ | $\geq 66^\circ$ |
| | 垂直 | $\geq 60^\circ$ | $\geq 60^\circ$ |
| 运动图像拖尾时间 | | $\leq 32\text{ms}$ | $\leq 32\text{ms}$ |
| 色域覆盖率 | | $\geq 28\%$ | $\geq 28\%$ |
| 固有分辨率* | | 3840 x 2160 | 3840 x 2160 |
| 图像清晰度* | | 水平 ≥ 450 , 垂直 ≥ 450 | 水平 ≥ 450 , 垂直 ≥ 450 |
| 声音输出功率 | | 10 W x 2 | 10 W x 2 |
| 整机消耗功率 | | 130 W | 140 W |
| 被动待机功率 | | $\leq 0.50\text{ W}$ | $\leq 0.50\text{ W}$ |

* 测量方法根据 SJ/T11348-2006《数字电视平板显示器测量方法》。

* 产品能效等级信息见包装箱上的“中国能效标识”标签。

以下规格如有变更，恕不另行通知。

| 项目 | 型号 | 49UF7700-CC | 55UF7700-CC |
|--------------------------|--------------|----------------------------------|----------------------------------|
| | | 49UF7702-CC | 55UF7702-CC |
| 可视图像对角线最小尺寸 | | 123.2 cm | 138.8 cm |
| 亮度 | | $\geq 200\text{cd/m}^2$ | $\geq 200\text{cd/m}^2$ |
| 对比度* | | $\geq 200 : 1$ | $\geq 200 : 1$ |
| 亮度均匀性 | | $\geq 50\%$ | $\geq 50\%$ |
| 白色色度不均匀性, $\Delta\mu'v'$ | | ≤ 0.03 | ≤ 0.03 |
| 亮度均匀性与视角的关系 | | $\geq 40\%$ | $\geq 40\%$ |
| 色度与视角的关系 | $\Delta\mu'$ | 不劣于 ± 0.035 | 不劣于 ± 0.035 |
| | $\Delta v'$ | 不劣于 ± 0.035 | 不劣于 ± 0.035 |
| 可视角* | 水平 | $\geq 66^\circ$ | $\geq 66^\circ$ |
| | 垂直 | $\geq 60^\circ$ | $\geq 60^\circ$ |
| 运动图像拖尾时间 | | $\leq 32\text{ms}$ | $\leq 32\text{ms}$ |
| 色域覆盖率 | | $\geq 28\%$ | $\geq 28\%$ |
| 固有分辨率* | | 3840 × 2160 | 3840 × 2160 |
| 图像清晰度* | | 水平 ≥ 450 , 垂直 ≥ 450 | 水平 ≥ 450 , 垂直 ≥ 450 |
| 声音输出功率 | | 10 W × 2 | 10 W × 2 |
| 整机消耗功率 | | 130 W | 150 W |
| 被动待机功率 | | $\leq 0.50\text{ W}$ | $\leq 0.50\text{ W}$ |

* 测量方法根据 SJ/T11348-2006《数字电视平板显示器测量方法》。

* 产品能效等级信息见包装箱上的“中国能效标识”标签。

以下规格如有变更，恕不另行通知。

| 项目 | 型号 | 60UF7700-CC 60UF7702-CC 60UF7762-CN | 65UF7700-CC 65UF7760-CN 65UF7702-CC 65UF7762-CN |
|---------------------------|--------------|---|--|
| | 可视图像对角线最小尺寸 | | 151.2 cm |
| 亮度 | | $\geq 200\text{cd/m}^2$ | $\geq 200\text{cd/m}^2$ |
| 对比度* | | $\geq 200 : 1$ | $\geq 200 : 1$ |
| 亮度均匀性 | | $\geq 50\%$ | $\geq 50\%$ |
| 白色色度不均匀性, $\Delta\mu' v'$ | | ≤ 0.03 | ≤ 0.03 |
| 亮度均匀性与视角的关系 | | $\geq 40\%$ | $\geq 40\%$ |
| 色度与视角的关系 | $\Delta\mu'$ | 不劣于 ± 0.035 | 不劣于 ± 0.035 |
| | $\Delta v'$ | 不劣于 ± 0.035 | 不劣于 ± 0.035 |
| 可视角* | 水平 | $\geq 66^\circ$ | $\geq 66^\circ$ |
| | 垂直 | $\geq 60^\circ$ | $\geq 60^\circ$ |
| 运动图像拖尾时间 | | $\leq 32\text{ms}$ | $\leq 32\text{ms}$ |
| 色域覆盖率 | | $\geq 28\%$ | $\geq 28\%$ |
| 固有分辨率* | | 3840 x 2160 | 3840 x 2160 |
| 图像清晰度* | | 水平 ≥ 450 , 垂直 ≥ 450 | 水平 ≥ 450 , 垂直 ≥ 450 |
| 声音输出功率 | | 10 W x 2 | 10 W x 2 |
| 整机消耗功率 | | 170 W | 190 W |
| 被动待机功率 | | $\leq 0.50\text{ W}$ | $\leq 0.50\text{ W}$ |

* 测量方法根据 SJ/T11348-2006《数字电视平板显示器测量方法》。

* 产品能效等级信息见包装箱上的“中国能效标识”标签。

以下规格如有变更，恕不另行通知。

| 项目 | | 型号 | |
|---------------------------|--------------|----------------------------------|----------------------------------|
| | | 70UF7700-CN | 79UF9500-CA |
| 可视图像对角线最小尺寸 | | 176.8 cm | 203.38 cm |
| 亮度 | | $\geq 200\text{cd/m}^2$ | $\geq 200\text{cd/m}^2$ |
| 对比度* | | $\geq 200 : 1$ | $\geq 200 : 1$ |
| 亮度均匀性 | | $\geq 50\%$ | $\geq 50\%$ |
| 白色色度不均匀性, $\Delta\mu' v'$ | | ≤ 0.03 | ≤ 0.03 |
| 亮度均匀性与视角的关系 | | $\geq 40\%$ | $\geq 40\%$ |
| 色度与视角的关系 | $\Delta\mu'$ | 不劣于 ± 0.035 | 不劣于 ± 0.035 |
| | $\Delta v'$ | 不劣于 ± 0.035 | 不劣于 ± 0.035 |
| 可视角* | 水平 | $\geq 66^\circ$ | $\geq 66^\circ$ |
| | 垂直 | $\geq 60^\circ$ | $\geq 60^\circ$ |
| 运动图像拖尾时间 | | $\leq 32\text{ms}$ | $\leq 32\text{ms}$ |
| 色域覆盖率 | | $\geq 28\%$ | $\geq 28\%$ |
| 固有分辨率* | | 3840 x 2160 | 3840 x 2160 |
| 图像清晰度* | | 水平 ≥ 450 , 垂直 ≥ 450 | 水平 ≥ 450 , 垂直 ≥ 450 |
| 声音输出功率 | | 10 W x 2 | 10 W x 2 + 15 W |
| 整机消耗功率 | | 200 W | 290 W |
| 被动待机功率 | | $\leq 0.50\text{ W}$ | $\leq 0.50\text{ W}$ |

* 测量方法根据 SJ/T11348-2006《数字电视平板显示器测量方法》。

* 产品能效等级信息见包装箱上的“中国能效标识”标签。

产品中有害物质的名称及含量

| 电视机 | | | | | | |
|--------------------|-----------|-----------|-----------|------------------|---------------|-----------------|
| 部件名称 | 有害物质 | | | | | |
| | 铅 (Pb) | 汞 (Hg) | 镉 (Cd) | 六价铬 (Cr (VI)) | 多溴联苯 (PBB) | 多溴二苯醚 (PBDE) |
| PCB组装板 | × | ○ | ○ | ○ | ○ | ○ |
| 金属支架 | × | ○ | ○ | ○ | ○ | ○ |
| LCD显示屏 (LED 背光) | × | ○ | ○ | ○ | ○ | ○ |
| OLED显示屏 | × | ○ | ○ | ○ | ○ | ○ |
| 遥控器 | × | ○ | ○ | ○ | ○ | ○ |
| 喇叭组件 | × | ○ | ○ | ○ | ○ | ○ |
| 适配器* | × | ○ | ○ | ○ | ○ | ○ |
| 附件 | × | ○ | ○ | ○ | ○ | ○ |

本表格依据SJ/T 11364 的规定编制。

○：表示该有害物质在该部件所有均质材料中的含量均在GB/T 26572 规定的限量要求以下。

×：表示该有害物质至少在该部件的某一均质材料中的含量超出GB/T 26572 规定的限量要求。

标记为X的部品以现在的技术尚不能减少有害物质。 LG电子正在尽最大的努力开发有害物质减少技术。

“*”表示为可选件， 部品依据不同产品和型号

所有在中国销售的电子电气产品必须标有环保使用期限的标识。 该标识的环保使用期限是指在正常使用条件如温度、湿度。

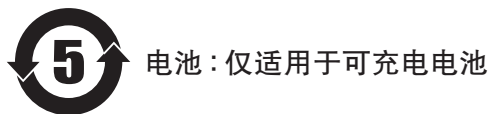







For LGESY



请查看贴在电视机后盖上的标签，
记录电视机的型号和序列号。
当需要维修服务时，把电视机的型号和
序列号告诉维修站。

型号 _____
序列号 _____

乐金电子（沈阳）有限公司
地址：沈阳市南湖科技开发区浑南产业区35号、40号
邮编：110179





请查看贴在电视机后盖上的标签，
记录电视机的型号和序列号。
当需要维修服务时，把电视机的型号
和序列号告诉维修站。

型号 _____
序列号 _____

制造商（生产者）：乐金电子（沈阳）有限公司
地址：沈阳市南湖科技开发区浑南产业区35号、40号
邮编：110179
生产企业：新谱（广州）电子有限公司
地址：广州高新技术产业开发区科学城新桂一路7号
邮编：510663





请查看贴在电视机后盖上的标签，
记录电视机的型号和序列号。
当需要维修服务时，把电视机的型号和
序列号告诉维修站。

型号 _____
序列号 _____

制造商（生产者）：乐金电子（沈阳）有限公司
地址：沈阳市南湖科技开发区浑南产业区35号、40号
邮编：110179
生产企业：LG 电子
地址：韩国庆尚北道龟尾市山湖大路77号
邮编：730-709





液晶电视机
* LED背光源技术
79UF9500-CA



▶ www.lg.com

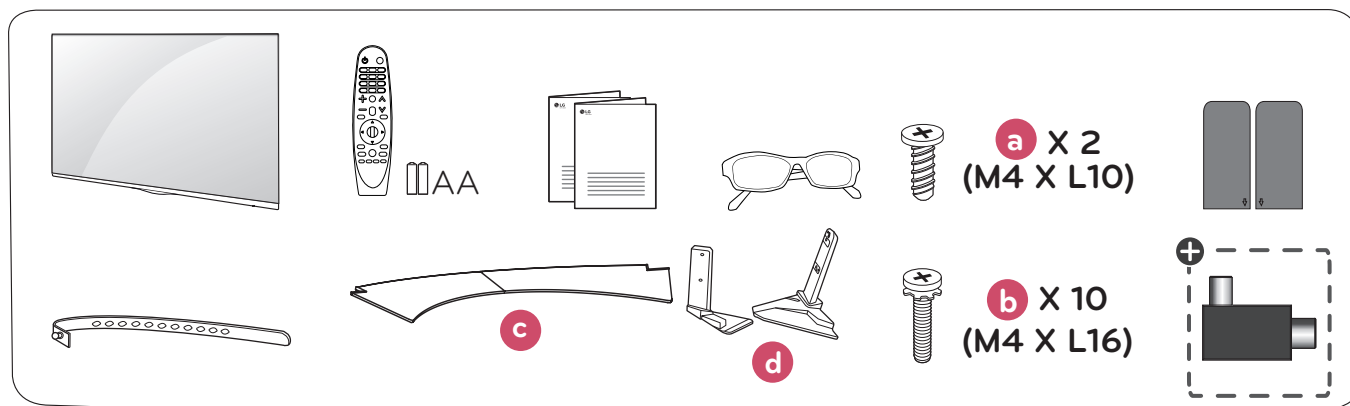

⊕: 视型号而定

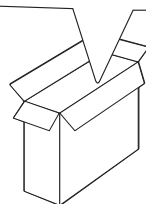

P/No: MFL69168901 (1503-REV00)



请阅读安全和参考。

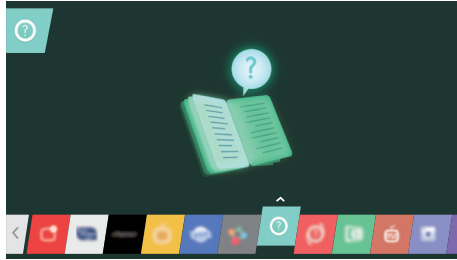
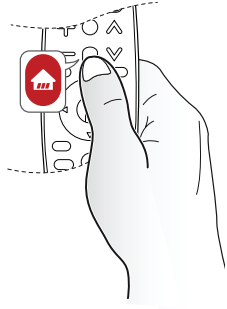

1

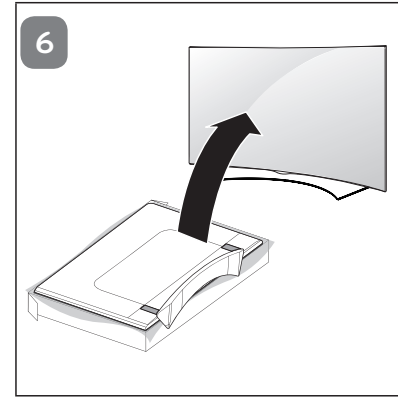
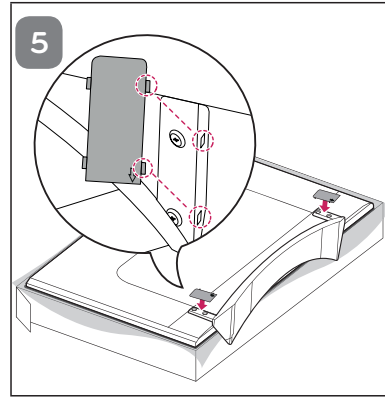
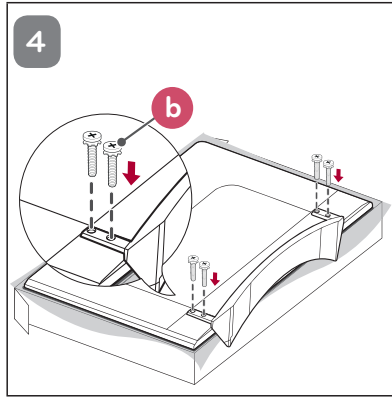
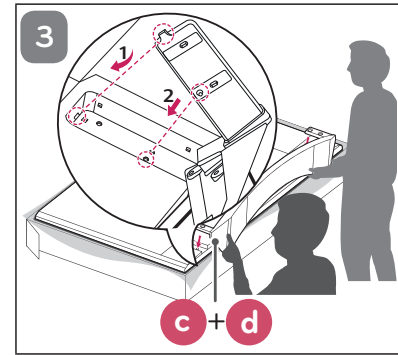
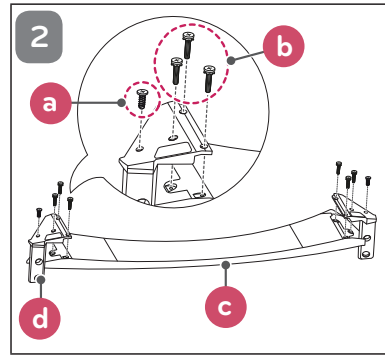
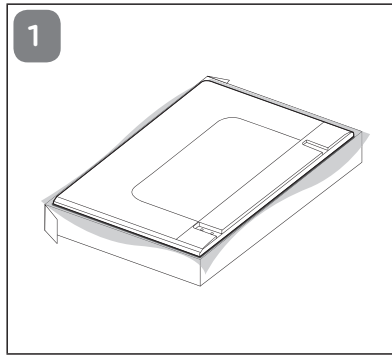
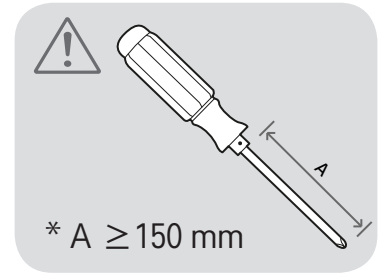
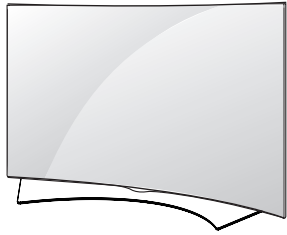

2

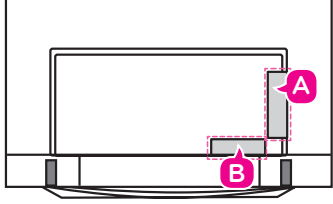

A

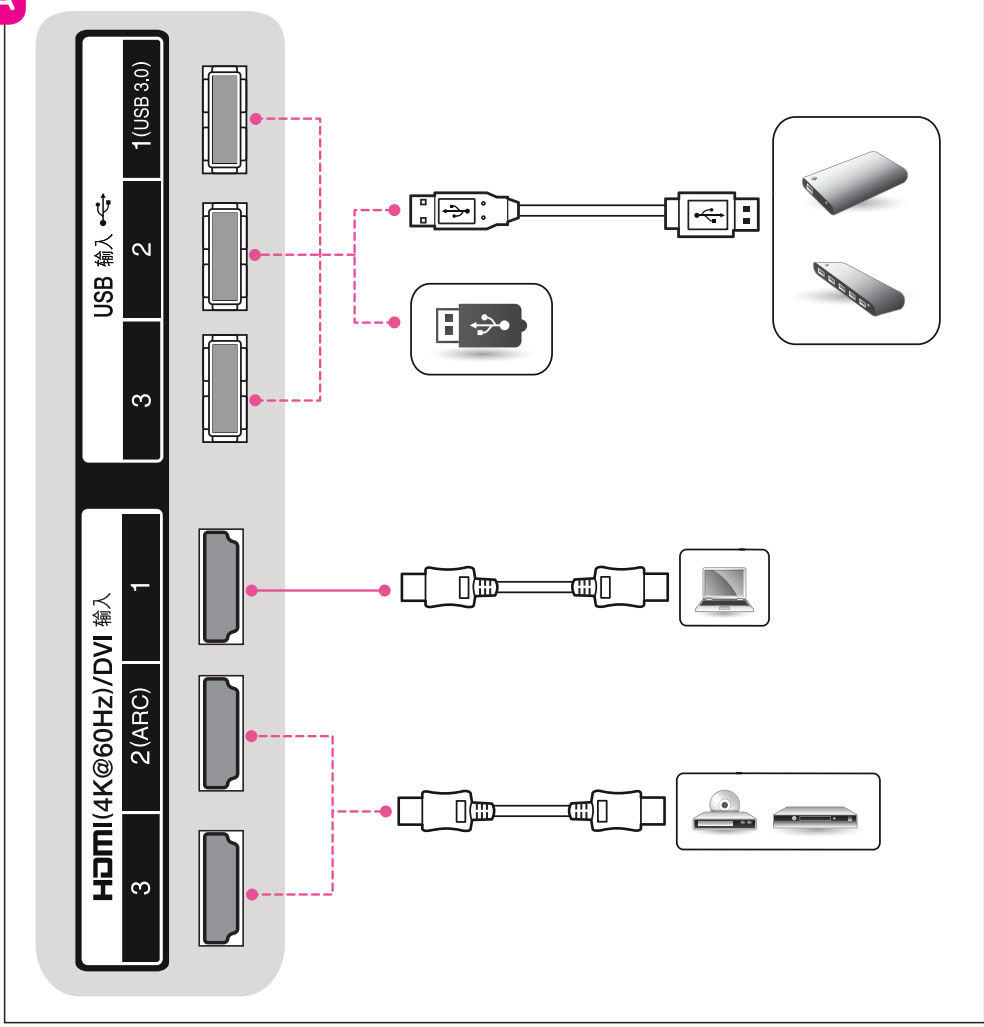

B

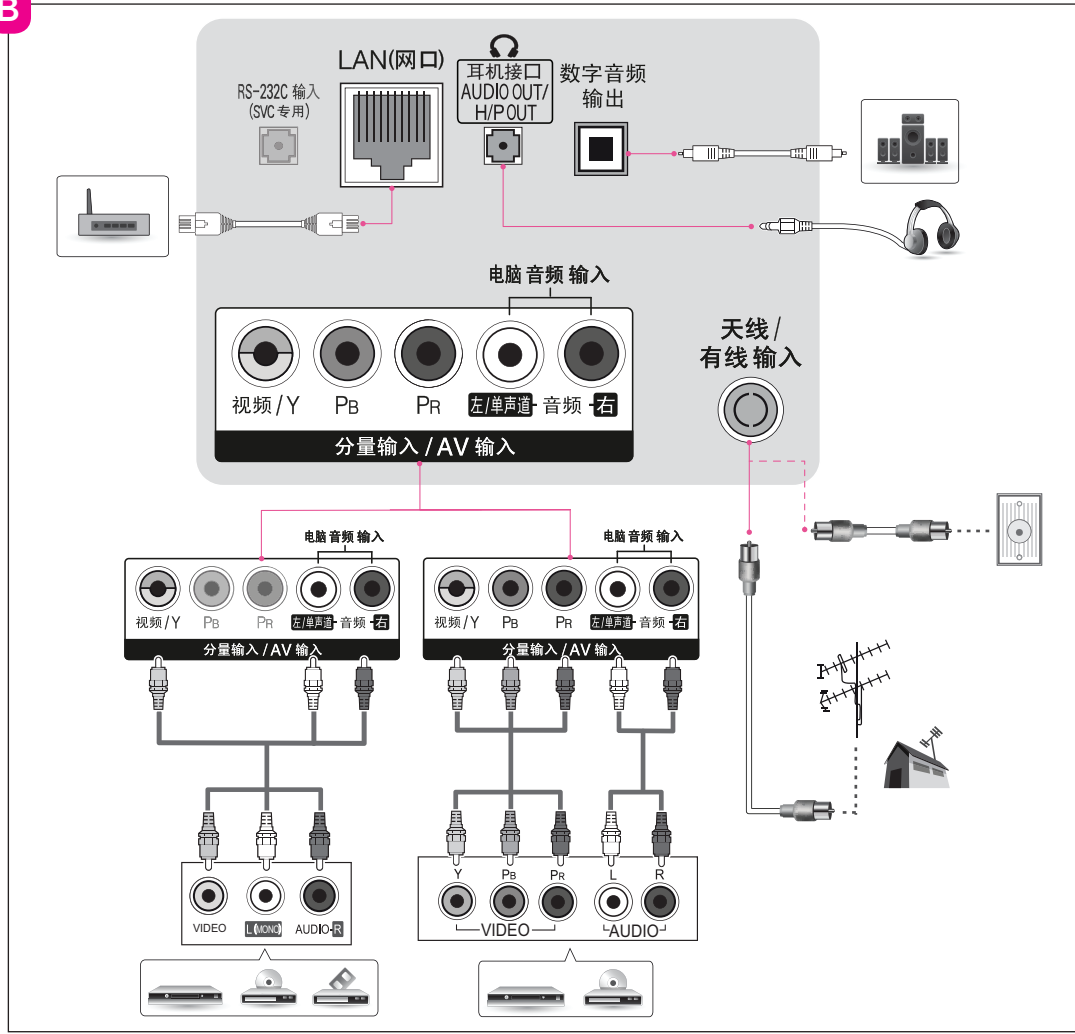

3

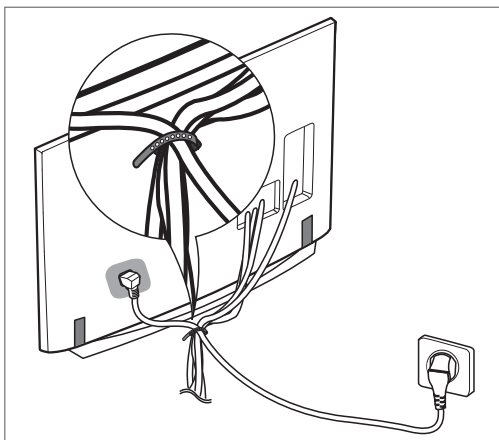

4

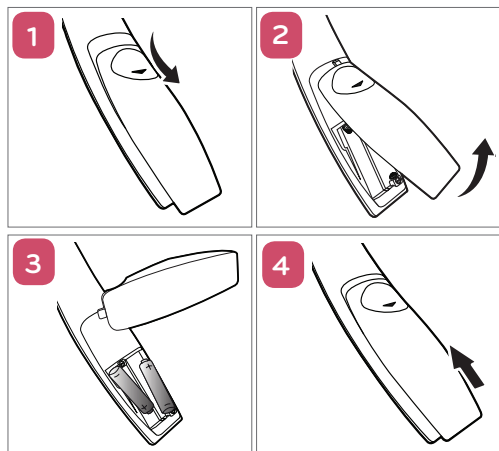
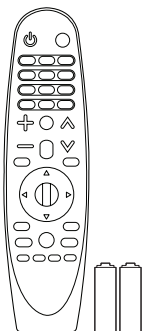

5

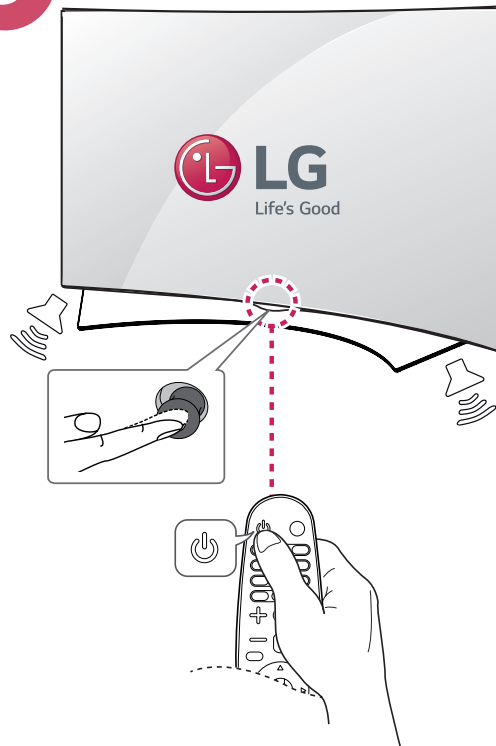

| | | 79UF9500-CA |
|---------------------|-----------|-------------------------|
| 产品尺寸 (宽 × 高 × 厚) | 含底座 (mm) | 1770.4 × 1080.8 × 344.2 |
| | 不含底座 (mm) | 1770.4 × 1025.2 × 59.5 |
| 产品重量 | 含底座 (kg) | 60.5 |
| | 不含底座 (kg) | 52.4 |
| 电源要求 | | 100-220 V ~ 50 Hz |

For LGESY



请查看贴在电视机后盖上的标签，记录电视机的型号和序列号。当需要维修服务时，把电视机的型号和序列号告诉维修站。

型号 _____

序列号 _____

乐金电子（沈阳）有限公司

地址：沈阳市南湖科技开发区浑南产业区35号、40号

邮编：110179



For NEWOPTICS

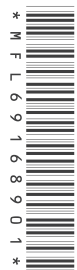

请查看贴在电视机后盖上的标签，记录电视机的型号和序列号。当需要维修服务时，把电视机的型号和序列号告诉维修站。

型号 _____

序列号 _____

制造商（生产者）：乐金电子（沈阳）有限公司
地址：沈阳市南湖科技开发区浑南产业区35号、40号
邮编：110179
生产企业：新谱（广州）电子有限公司
地址：广州高新技术产业开发区科学城新桂一路7号
邮编：510663



