

使用说明书

洗衣机

请在使用本产品前仔细阅读《安装向导》和《使用说明书》，尤其是重要安全注意事项；

由于不遵守《安装向导》和《使用说明书》中规定的注意事项，所引起的任何故障和损失均不在厂家的包修范围内，厂家亦不承担任何责任；

请妥善保存好购机凭证及产品包装内的所有文件，以备将来需要。

T10SS5FHH

售后服务电话
4008199999



MFL67568746

<http://www.lg.com/cn>

目录

1 安全注意事项

- 1-1 安全注意事项 2
- 1-2 洗衣机部件名称 4
- 1-3 产品特点 5

2 洗衣机安装

- 2-1 洗衣机安装及安装水平调整... 7
- 2-2 进水管连接 8
- 2-3 排水管安装 10

3 洗衣机使用

- 3-1 洗涤前准备及洗涤衣物呵护...11
- 3-2 洗涤剂使用/消毒剂使用12
- 3-3 衣物重量及洗涤剂量参考 ... 13
- 3-4 操作面板功能介绍 14
- 3-5 程序及洗涤步骤指导 16
- 3-6 可选择的洗涤方式 20
- 3-7 程序运行时间表/风干功能介绍...21
- 3-8 智能诊断功能 22

4 洗衣机保养

- 4-1 清洗进水阀滤网/机身的清洗...23

5 常见故障分析

- 5-1 常见故障分析 24
- 5-2 常见问题解释说明 25

6 规格

- 6-1 规格 26
- 6-2 电路原理图 27

7 LG电子产品包修说明

- 7-1 LG电子产品包修说明 28

1

2

3

4

5

6

7

安全注意事项

安全注意事项（请务必遵守）





为了防止危害或损伤到使用人和他人的人身与财产，就安全方面需遵守的事项作如下说明：

- 对无视标识内容，错误地使用时，会引起的危害或损伤的程度，用下列符号进行分类、说明。





 **警告：**违反标识事项时有可能发生严重的伤害或死亡的内容

 **注意：**违反标识事项时有可能发生轻微的伤害或产品损伤的内容

- 对希望遵守的内容的种类，用下列符号进行分类 / 说明。

	该图标是对有可能发生危险的事项和操作唤起注意的记号。
	该图标在特定条件下，唤起有可能触电的注意的记号。
	该图标在特定条件下，唤起有可能发生火灾的注意的记号。
	该图标在特定条件下，有可能发生爆炸的注意的记号。

警告

 <ol style="list-style-type: none"> 1. 请勿用湿手插 / 拔电源插头。 2. 保持电源插头清洁，勿用湿布除尘。 3. 当机器被损坏，出故障时，部件散开或部件丢失损坏时，不要操作洗衣机。  <p>以上误使用行为，有可能引发触电或火灾。</p>	 <ol style="list-style-type: none"> 1. 请单独使用220V~，10A以上的三芯电源插座。 2. 插座要可靠接地。 3. 建议使用漏电保护插座。  <p>以上误使用行为，有可能引发触电或火灾。</p>	 <ol style="list-style-type: none"> 1. 除修理技术者外请不要随意拆卸或改造洗衣机。 2. 使用完毕，进行维护或清洗时，应拔掉电源插头。 3. 请不要用水清洗面板。 4. 电源线采用Y形连接，如有损坏，必须由专业人员更换；或与我公司售后服务热线联系。 <p>以上误使用行为，有可能引发触电或火灾。</p>
---	--	--



1. 不要让洗衣机接触或靠近热源 / 明火 (如: 蚊香、蜡烛、香烟等)。
2. 当洗衣机有异音, 焦味发出时请立即停止使用, 与维修站联系。

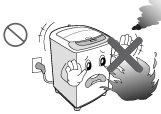

以上误使用行为, 有可能发生火灾、触电、漏水。



1. 清洁时请不要往洗衣机上洒水。
2. 请勿在187V-242V以外的电压下使用。
3. 请勿在0.03-1Mpa以外的水压下使用。



以上误使用行为, 有可能发生火灾、触电、漏水。



1. 使用完毕与清洁时请拔出电源插头, 关闭水龙头。
2. 拔插头时请勿拽拉电源线。
3. 电源插头接触过松时或电源线损坏时请勿使用。
4. 请勿强弯、绑扎、重压电源线。
5. 不要将湿衣物置于控制面板上。
6. 请不要将洗衣机放在户外、湿气大的地方或地毯上使用。
7. 当洗衣机被洪水浸泡后禁止使用。

以上误使用行为, 有可能发生火灾或短路。



1. 请勿将易燃 / 挥发性物质或沾有上述物质的衣物放入或靠近洗衣桶。
2. 不要靠近沼气池等易爆气体或液体环境中使用。



以上误使用行为, 可能发生爆炸。



1. 请勿让幼童接触或靠近洗衣机。
2. 请勿让儿童探视洗涤桶内。
3. 拆卸下来的包装请及时废弃, 勿让儿童接触或吞食。
4. 儿童及残疾人士请在监护人陪同下使用产品。
5. 脱水时, 如果洗涤上盖打开15秒钟内, 洗涤/脱水桶不停止转动, 请立即关闭电源, 并拨打本公司的客服电话。
6. 水管和电线的铺设要确保没有绊倒人的危险。

以上误使用行为, 会引起人身伤害。



1. 运行中请勿将手或脚伸到洗衣机驱动部下面。
2. 脱水桶未完全停止旋转前, 请勿用手触摸桶内衣物。
3. 注意: 不要连接热水水源。
4. 废弃机器的处理方法: 需要拔下电源插头, 剪断电源线, 和电源插头一起丢弃。



以上误使用行为, 会引起人身伤害。

注意

1. 用温水洗涤时, 请勿超过60℃。
2. 请勿攀爬或搁置重物在洗衣机上。



以上误使用行为, 有可能使洗衣机发生形变。

1. 不要让水在机器中残留, 以免冻结。



以上误使用行为, 有可能引起损坏。

1. 请不要洗涤或脱水防水性衣物, 即使是衣物护理标签上标识可以机洗的防水性衣物。
-防水性衣物举例: 不透水的床垫和床罩, 雨披, 帐篷, 滑雪服, 羽绒服, 以及一些类似的防水性材质。



以上误使用行为, 有可能会发生洗衣机的异常振动, 从而导致损坏衣物和洗衣机, 或造成其他财产损失。

感谢您选择使用LG洗衣机，LG洗衣机专为您设计；在使用本产品之前，请您仔细阅读该说明书，并请妥善保存，以备将来需要。

洗衣机部件名称

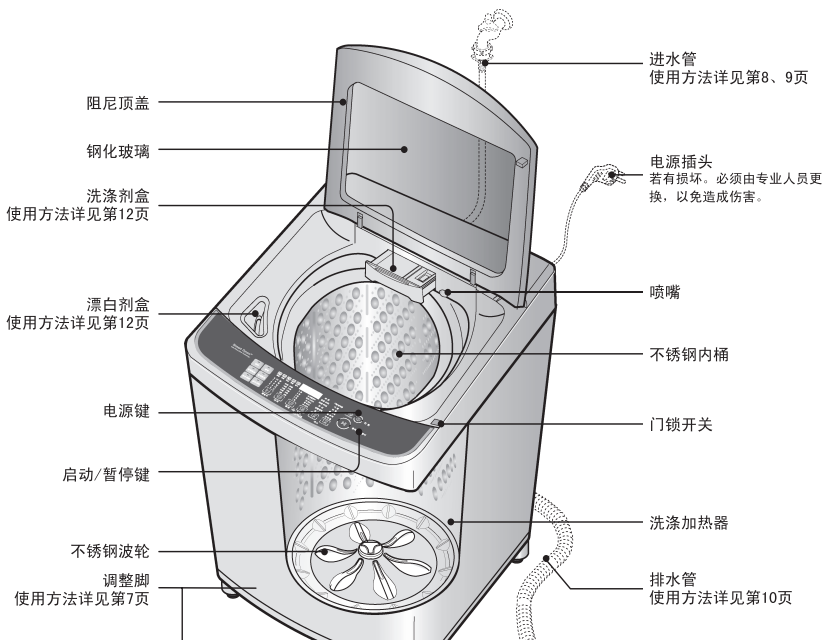

附件：进水管组件：
冷水管+螺纹式连接头



螺钉紧固
式连接座



排水管

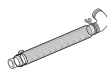

防鼠底板

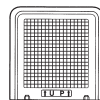

防鼠底板螺钉

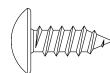

备注：1. 另行销售的零部件：

- 进水管
- 排水管

另行销售的或者长度更长的零部件可以到当地的LG电子维修中心或维修站购买。

产品特点



- 本洗衣机在折盖打开的情况下将不进行工作。
- 如果在洗涤、漂洗或脱水过程中打开了折盖，为安全起见洗衣机将停止运行。
- 不要将任何有磁性的物品放在洗衣机上，也不要将任何会受磁性干扰的物品（如手表、闹钟等）放在洗衣机上。

提示： LG洗衣机采用了安全的感知系统，脱水时若有不平衡、强烈的振动与冲击，洗衣机将会自动感知。为修正此现象，洗衣机会停止脱水并重新进水，修正衣物的不平衡再进行脱水。此现象并非故障，请检查洗衣机是否安装平稳。

全自动加热系统

- 拥有与滚筒洗衣机相同的加热系统，进冷水也不影响洗涤性能，还有杀菌功能。

阻尼顶盖

- 通过高强度钢化玻璃能在洗涤时看到洗衣机内部运行状况。
- 为了保证顾客关门时的安全，使用带阻尼的智能铰链防止突然关门时夹到手指或异物，导致受伤或产品损坏。

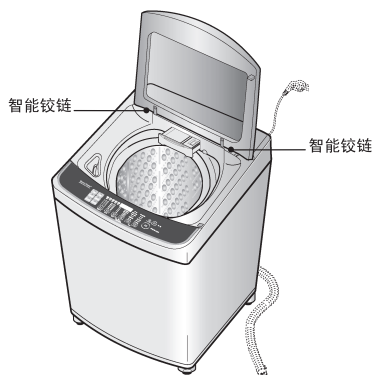

备注：

- 为了顾客安全洗衣机运行中会自动锁门（门锁上时显示面板上的门锁标志会亮），这时如果想添加衣物，请按启动/暂停键，解除门锁后添加衣物。

模糊逻辑控制方式

- 衣量感知器自动检测洗涤物重量，设置理想的水位和洗涤时间，确保最佳的洗涤状态。



智能诊断

- 机器发生故障时，与客服联系，按要求操作并把电话放到此处可以传送故障信息，并可从客服那里获得解决方法。



DD Inverter 低噪音驱动系统

- 电脑控制无刷直流电机直接驱动洗涤桶 可以安静的进行洗涤，节约用电。



新概念的不锈钢内桶

- 不锈钢的波轮可以防止衣物磨损，保护衣物。
- 波轮上的六条扇叶搅拌衣服更有效。
- 是一种更卫生，更清洁的洗涤新概念。



DD 方式衣物呵护洗涤



波轮左右转动去洗涤物污渍。



利用内桶的左右反转帮助洗涤剂的溶解，使洗涤更加容易。



回旋内桶产生瀑布水流使洗涤剂均匀分布，防止衣物损伤。同时瀑布水流冲击洗涤剂达到去除深层污渍的目的。

三段水位洗涤方式

- 在洗涤过程中分3阶段的水位进行洗涤。
- 3段水位的设置将提高洗涤剂的使用率，增强洗涤效果，降低衣物缠绕，使洗涤更加彻底、干净。



第一步：浸透



第二步：疏松



第三步：分离

喷淋漂洗功能

- 通过特制的喷雾结构将水均匀喷出。
- 通过桶的旋转，使水雾均匀的喷洒到内桶的各个区域。
- 此功能有效的去除残留的洗涤剂，提高漂洗性能。
- 当漂洗次数大于一次，“标准”、“标准”、“经济洗”、“随心洗”和“预洗 + 标准”第一次漂洗时有喷淋动作。

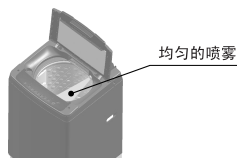

洗衣机安装

安装要求

- 安装或放置洗衣机的环境温度应不小于零度且不能放在户外，因为这样会使程序控制器受到伤害或水管冻结。
- 本洗衣机专为家庭设计，请不要安装在船、旅行卡车或者飞机上。
- 洗衣机必须安放在平整、坚实的地面上，禁止安放在地毯等不平整的地面上。

洗衣机安装要求



- 用户请勿将包装用的底座(塑料支架)放在洗衣机下面，否则会产生异声及损坏洗衣机。

洗衣机安装要求



- 与墙壁保持15cm以上的距离，便于散热及降低噪音

洗衣机安装要求

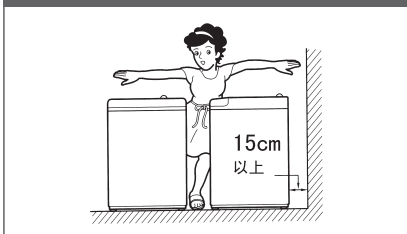

洗衣机水平调整

- 洗衣机正面两个支撑脚为可调整脚，当洗衣机安放不平时，稍稍抬起前部，左右旋转可调整脚，使之水平。

水平调整安装要求

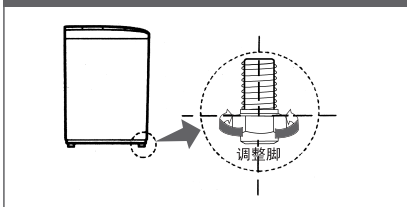

- 如图所示确认洗衣机是否水平。

水平调整安装要求



进水管连接方法

- 随机附带两种连接头，请根据水龙头种类，使用不同连接头进行连接



螺纹式连接头



螺钉紧固式连接座

- 洗衣机位置变动时，也请根据水龙头情况使用或转移连接头

卡套式水龙头连接



请安装工程师拆下水龙头上的原有连接头，安装工厂提供的螺纹式连接头（4分管螺纹G1/2）

普通水龙头连接



请安装工程师使用螺钉紧固式连接座连接水龙头

1

原连接头拆除



原连接头

将原连接头从水龙头上旋下拆除

1

连接准备

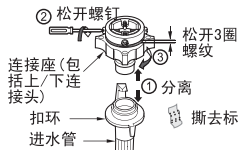

分离连接座和进水管，松开螺钉，下连接头松开3圈螺纹

2

螺纹连接头安装



螺纹式连接头

将螺纹式连接头旋上并拧紧，如果未拧紧，会造成漏水

2

连接座连接

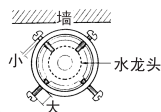

水龙头

托住连接座装上水龙头，靠墙的2个螺钉多拧几圈，接触到水龙头

3

进水管连接



螺纹式连接头

扣环

一边按住扣环，一边将进水管向上插入连接头

3

进水管连接

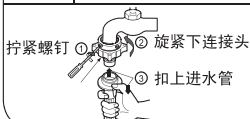

拧紧螺钉

旋紧下连接头

扣上进水管

拧紧外侧2个螺钉，旋紧下连接头，将进水管扣住连接座

4

进水阀连接

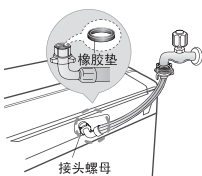

接头螺母

确保与进水阀连接的接头内有橡胶垫，并拧紧接头螺母后通水试机

4

进水阀连接

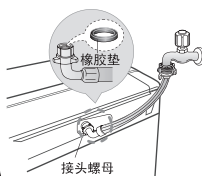

接头螺母

确保与进水阀连接的接头内有橡胶垫，并拧紧接头螺母后通水试机



- 进水管连接完成，请安装人员一定要通水试机，同时摇晃进水管，如发生漏水，则重新连接或选择其他方式
- 请顾客保留整机附带的2种连接头，以便需要更换连接方式时使用

不能安装螺纹式连接头的情况

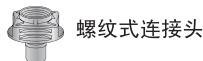
- 下列卡套式水龙头，由于螺纹处长度不足或螺纹不匹配，则不安装螺纹式连接头，使用原连接头或安装螺钉紧固式连接座



1 水龙头螺纹处长度不足，安装干涉—**不安装**

螺纹根部较短  →  水龙头上螺纹根部较短，螺纹式连接头旋紧时发生干涉，这种情况不安装。

螺纹根部正常 

2 水龙头是细牙螺纹—**不安装**

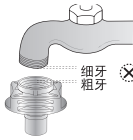
 水龙头上螺纹是细牙螺纹，螺纹式连接头为粗牙螺纹，这种情况不安装。

3 水龙头是内螺纹—**不安装**

 水龙头上螺纹是内螺纹，而原水嘴是外螺纹，与螺纹式连接头不匹配，这种情况不安装。

4 水龙头螺纹尺寸过大—**不安装**

 水龙头上螺纹尺寸过大(例：6分管螺纹G3/4)，与螺纹式连接头不匹配，这种情况不安装。

进水管拆卸及检查

拆卸：

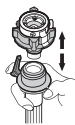

一手拿着连接座，一手按住扣环往下拉，将连接座与进水管分开。

检查：



打开水龙头，确认如图所示进水管是否连接完好且无漏水。

注意：

- 供水压力应该在0.03Mpa和1Mpa之间；
- 如果供水压力超过1Mpa就应该安装降压装置；
- 在连接进水管和阀的时候不要使螺纹滑丝；
- 进水管两端连接头里提供有2个密封圈，防止漏水；
- 如果洗衣机将长时间不使用（例如外出度假）请关好水龙头；
- 洗衣机要连接到进水管，应使用随机附带的新的水管装置，旧水管装置不能使用。

排水管安装

- 将排水管弯头往机体内推，安装牢固。



- 排水管一定要插到位，否则将可能导致漏水。
- 洗衣机工作时要将排水管放下，管子不能缠绕。
- 排水管高度应低于6cm，总长度不超过3m，否则将可能导致洗衣机不能正常排水。
- 洗衣机不能安放在无地漏的地方，否则无法排水。
- 排水管一定要插入地漏里。

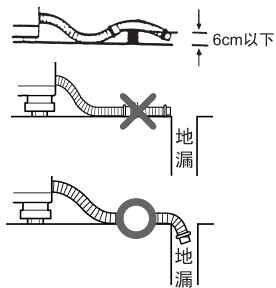

洗衣机使用

洗涤前准备

- 本产品出厂前全部经过通水测试，内桶中有少量水迹，排水管、包装底托上有少量积水属于正常现象。

解冻操作

寒冷季节，如果水龙头和进水管内的残水结冰，请进行如下操作：

解冻处理

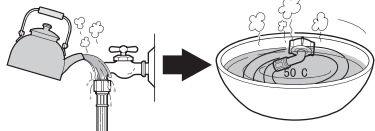

往水龙头上浇热水，至可以拔掉进水管；

分离的进水管浸泡在热水中；



重新连接好，开机确认是否可以进水。

洗涤衣物呵护

- 检查衣服是否可以用水洗。
- 洗衣前掸去衣物灰尘。
- 有油污或易褪色的衣物，应分开清洗。
- “预洗+标准”程序专为特别脏的衣物而设计。如果衣物上的顽渍过重，那么在使用“预洗+标准”之前需要进行提前处理。
- 清洗精细衣物时，应放入尼龙袋中。
- 一定要取出如钥匙、别针之类物品。

呵护一



- 丝袜、手绢等细小衣物以及带钢圈托等的文胸请放入洗衣网袋中洗涤，以防止滑入洗衣机内外桶之间空隙中。
- 将衣物中的硬币、钥匙等杂物取出；

- 投入洗涤物(洗涤物的高度不超出洗涤桶上平衡圈的下沿)。
- 清洗衣物前应把衣物从内向外翻，并将衣物拉链及纽扣等扣好。

呵护二

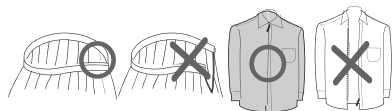

将衣物拉链及纽扣等扣好



注意：不能洗涤的衣物(有可能收缩、变形)

- 鞋、电热毯。
- 皮革、领带、西服、大衣等干洗专用衣类。
- 绢、羊毛、人造丝、醋酸纤维等，一旦接触水则收缩、变色的纤维或者含有里料、料芯的外套。
- 其他浸水就变形、易脱色的洗涤物。(请参考衣服上的洗涤标签)

国际纺织品维护标志 (ITCL) 说明





注意：

- 将大件与小件的衣物放在一起洗，先放入大件的衣物，大件衣物应少于衣物总量的一半。不要洗单件衣物，这样有可能导致不平衡故障，加入一两件相似的衣物。
- 确保口袋里无硬币、钉子、发卡、火柴、钢笔、钥匙之类的物品，此类物品会损坏您的洗衣机和衣物。

洗涤剂使用

根据面板上显示的洗涤水位，在进水前请把洗涤剂及柔软剂放入正确的位置，然后轻轻的关上洗涤剂盒。

洗涤剂盒

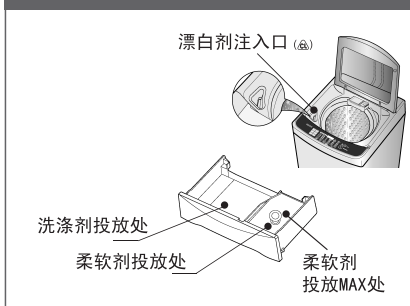

洗涤剂投放

将量好的洗涤剂放在分配器的放洗涤剂部分。

洗涤剂在洗涤的开始阶段投放。洗涤剂量可能因为水温、水质硬度、衣物尺寸和衣物的受污染程度需要调节。应避免在洗衣机里使用过量的洗涤剂，因为这样会导致泡沫过多，并使残渣留在衣物上。

液体洗涤剂使用注意事项：

- 液体洗涤剂使用必须用水稀释，倒入洗衣机桶内，然后开始洗涤。
- 使用液体洗涤剂时，不能使用预约洗涤功能。



注意：

- 使用没有稀释过的液体洗涤剂洗涤衣物时，如果在洗涤后将衣物长时间放在洗衣机桶内会造成衣物破损，褪色。

柔软剂投放

- 最后一次漂洗时，柔软剂被自动投入；
- 投放柔软剂不能超过MAX范围，否则会溢出来；
- 投入的柔软剂，不要放置2天以上；
- 请勿考虑使用浓缩的柔软剂，(柔软剂体积变大后不能投入)柔软剂投入口上残留水时，取出洗涤剂盒，擦拭后再投入柔软剂；
- 最后一次漂洗后所排出的水中，有可能残留柔软剂成分。

消毒剂使用

- 本程序适用于使用衣物消毒剂对内外衣裤、毛巾、床上用品等贴身织物的消毒除菌，以及儿童的衣物和毛绒玩具，尤其适用于去医院、车站、娱乐场所等带菌量多的公共场所或出差回来后的衣物消毒除菌。
- 洗涤前从漂白剂投入口投入消毒剂，洗涤剂投入到洗涤剂盒后开始洗涤。
- 加热40℃、加热60℃、快速洗、羊毛洗和桶除菌（桶清洁）除外，其它程序可以选择消毒剂功能选项。
- 选择消毒剂程序时可选择的洗涤时间为：21→23→25分钟，继续选择洗涤时间时消毒剂功能消失。



注意：

- 使用医用消毒剂，用量依据消毒剂说明书，不要超过最大用量。
- 丝绸类衣物请慎重考虑使用消毒剂，可能会导致衣物褪色或损坏。
- 不能使用具有漂白性的消毒剂洗涤衣物（如：“84消毒”），以防损伤衣物。部分消毒剂产品会损伤衣物，请依据消毒剂说明书选择消毒剂。

衣物重量参考：



洗涤剂量参考：

注：洗涤剂的具体用量以所使用洗涤剂的使用说明为准，此表仅供参考！

衣量 (洗涤量)	洗涤剂种类 水位	10.0kg	
		粉末	液体
6.0kg ↑	10	约91g	约91ml
	9	约84g	约84ml
	8	约78g	约78ml
3.0kg-6.0kg	7	约71g	约71ml
	6	约66g	约66ml
	5	约59g	约59ml
1.0kg-3.0kg	4	约48g	约48ml
	3	约42g	约42ml
1.0kg ↓	2	约37g	约37ml
	1	约31g	约31ml

操作面板功能介绍

强力洗(STRONG WASHING)

- 调整水流强度时使用。初期默认设定为中等水流，控制面板不显示。如选择“强力洗”，水流强度相应会变强。
- 强力洗主要用于洗涤较脏的衣物。
- 加热60℃，羊毛洗，夜间洗和桶除菌程序不能调整水流。

预约(DELAY)

- 当您想离开一段时间，可预约洗衣结束时间，以免衣物起皱。
- 可选择3-18小时洗衣终了时间。(12小时以上间隔2小时)

浸泡(SOAK)

- 按浸泡键选择浸泡洗涤，选择时窗口显示浸泡标识
- 依次按浸泡键选择浸泡时间: 15-30-45-1:00-2:00-3:00-off-15
- 加热40℃、加热60℃、羊毛洗、快速洗和桶除菌程序中不能选择浸泡。

指示灯(PILOT LAMP)

- 下列各指示灯闪烁，分别表示对应功能正在运行，从左至右分别表示
▶ 浸泡 ▶ 洗涤 ▶ 加漂 ▶ 漂洗 ▶ 脱水

轻柔洗(DELICATE WASHING)

- 调整水流强度时使用。
- 初期默认设定为中等水流，控制面板不显示。如选择“轻柔洗”，水流强度相应会变弱。
- 轻柔洗主要用于洗涤不太脏的衣物。
- 加热60℃，羊毛洗，夜间洗和桶除菌程序不能调整水流。

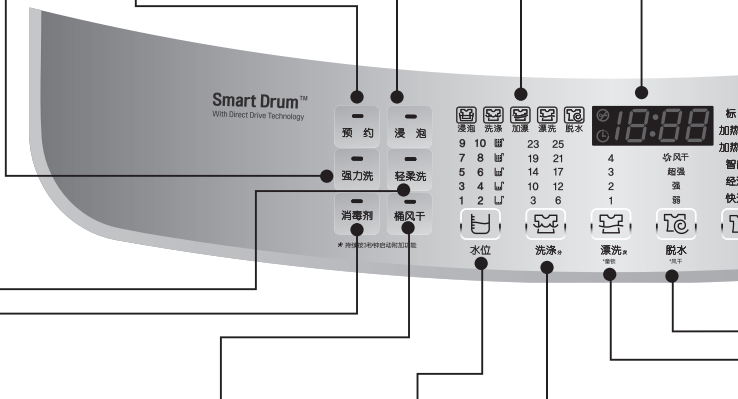

消毒剂 (DISINFECTANTS)

- 加热40℃、加热60℃、快速洗、羊毛洗和桶除菌除外，其它程序可以选择消毒剂功能选项。
- 选择消毒剂程序时可选择的洗涤时间为: 21→23→25分钟，继续选择洗涤时间时消毒剂功能消失。

桶风干(TUB DRY)

- 桶风干: 送风干燥，防止湿气引起的桶发霉。
- 开启: 先按电源键，再按“桶风干”键选择桶风干，时间为30分钟。
- 选择桶风干功能前，除了电源键外，其它按键均不能按，否则风干功能就不能选择。
- 只有关闭电源才能解除。

水位(WATER LEVEL)

- 根据衣物重量，洗衣机进行布量感知，自动判别与显示适当的水位与洗涤剂量。
- 根据需要可手动调节水位，每按键一次，水位按[7→8→9→10→1→2→3→4→5→6→7...]循环。

洗涤(WASH)

- 选择洗涤键可以调洗涤时间。
- 根据需要可手动调节洗涤时间，每按一次时间会按一定顺序增加。
- 如果在洗涤过程中要调整洗衣程序，请在调整前按“启动/暂停”键。

注意

1. 选择水位后，仍然有布量感知动作，但不会变更水位，只是为了根据用户实际洗涤的负载量而调整洗涤的模式，达到更好的洗涤效果。
2. 不同型号，控制面板可能不一致。
3. 除“羊毛洗”、“桶除菌”程序外，其它程序中，当水位为“3-8”时，可进行3段水位洗衣方式。

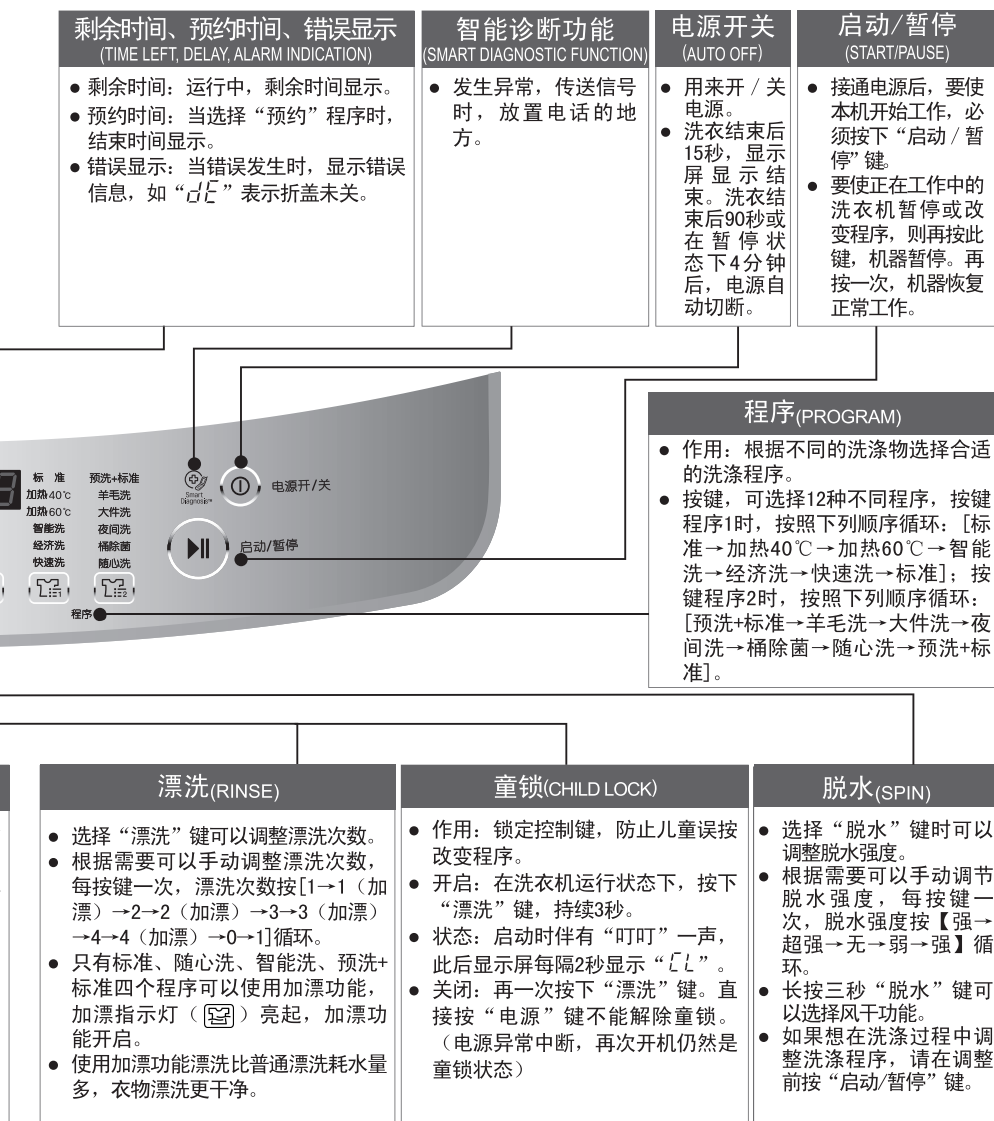

4. 选择加热程序时受环境温度，进水水温，输入电压，等因素影响，出现显示时间较大改变或最终水温与设定温度存在略微差异，均属于正常现象。
5. 弱脱水比较适用于纤维、针织类等吸水性较弱的衣物；如果是棉麻类等吸水性较强的衣物建议选择超强脱水。少量负载时，为了达到较好的脱水效果，建议选择超强脱水。













程序及洗涤步骤指导

洗涤程序	 电源开关	 程序	放入衣物	 水位  洗涤  漂洗  脱水	关上折盖后  启动/暂停
标准 该程序为默认程序，一般普通情况使用。		 启动后默认，无需选择	 衣物放置均匀		 内桶转动约30秒智能检测衣物重量，并显示出洗涤所需的时间、水位和洗涤剂量。
加热40℃		 选择控制面板上的“加热40℃”程序。	 衣物放置均匀		
加热60℃		 选择控制面板上的“加热60℃”程序。	 衣物放置均匀		
智能洗 该程序可以提高漂洗性能。		 选择控制面板上“智能洗”程序。	 衣物放置均匀		 内桶转动约30秒智能检测衣服重量，并显示出洗涤所需的时间、水位和洗涤剂量。
经济洗 该程序比较节水节电。		 选择控制面板上的“经济洗”程序。	 衣物放置均匀		 内桶转动约30秒智能检测衣服重量，并显示出洗涤所需的时间、水位和洗涤剂量。
快速洗 该程序用于洗涤少量或不太脏的衣物，建议衣物量2kg以下使用。		 选择控制面板上“快速洗”程序。	 衣物放置均匀		

	打开折盖后投入洗涤剂	关上折盖	结 束	注 意
智 需 先	 按洗涤剂量显示投入适量洗涤剂或按洗涤剂制造商说明投入。详细参考12-13页内容。			<ul style="list-style-type: none"> ● 投入洗涤剂物随便选择水位运行时也会感知洗涤剂物量，所以供水前转动一圈正常。
	 按洗涤剂量显示投入适量洗涤剂或按洗涤剂制造商说明投入。详细参考12-13页内容。			<ul style="list-style-type: none"> ● 本程序最高能选择5水位，最大洗涤剂物量为4kg。 ● 加热中洗涤桶单方向慢速旋转正常。 ● 加热中因加热的湿度差异玻璃门中有水蒸气正常，洗涤后擦干净。 ● 请注意，因加热产品外观可能变热。
	 按洗涤剂量显示投入适量洗涤剂或按洗涤剂制造商说明投入。详细参考12-13页内容。			<ul style="list-style-type: none"> ● 本程序最高能选择5水位，最大洗涤剂物量为4kg。 ● 加热中洗涤桶单方向慢速旋转正常。 ● 加热中因加热的湿度差异玻璃门中有水蒸气正常，洗涤后擦干净。 ● 请注意，因加热产品外观可能变热。
智 需 先	 按洗涤剂量显示投入适量洗涤剂或按洗涤剂制造商说明投入。详细参考12-13页内容。			<ul style="list-style-type: none"> ● 选择智能洗程序，只能选择加漂，漂洗次数为3次。
智 需 先	 按洗涤剂量显示投入适量洗涤剂或按洗涤剂制造商说明投入。详细参考12-13页内容。			
	 按洗涤剂量显示投入适量洗涤剂或按洗涤剂制造商说明投入。详细参考12-13页内容。			

程序及洗涤步骤指导

洗涤程序	 电源开/关	 程序	放入衣物	 水位  洗涤  漂洗  脱水	关上折盖后  启动/暂停
羊毛洗 该程序用于洗涤羊毛、组织衣物。洗涤前，请检查衣物标贴，一定要有“可水洗”的标志。		 选择控制面板上“羊毛洗”程序。	 衣物放置均匀		
预洗+标准 该程序用于对非常脏的衣服进行预洗涤。		 选择控制面板上的“预洗+标准”程序。	 衣物放置均匀		 内桶转动约30秒智能检测衣服重量，并显示出洗涤所需的时间、水位和洗涤剂量。
大件洗 该程序主要用于洗涤被罩、毛毯等大件衣物。		 选择控制面板上的“大件洗”程序。	 投入衣物选择大件		
夜间洗 该程序主要用于在夜间进行洗涤衣物，噪音较低。		 选择控制面板上的“夜间洗”程序。	 衣物放置均匀		 内桶转动约30秒智能检测衣服重量，并显示出洗涤所需的时间、水位和洗涤剂量。
桶除菌 该程序用于清洗洗衣机内桶与外桶，散去桶内异味。		 选择控制面板上的“桶除菌”程序。			
随心洗 该程序用于存储您最常用的洗涤程序并在以后调用。		 选择控制面板上“随心洗”程序。	 衣物放置均匀	 选择您常用的洗衣方式，如水位、洗涤、漂洗、脱水等。不选择将调用已存储的程序。	 内桶转动约30秒智能检测衣服重量，并显示出洗涤所需的时间、水位和洗涤剂量。

打开折盖后投入洗涤剂	关上折盖	结束	注 意
 5 请使用中性洗涤剂。	 6	 7	<ul style="list-style-type: none"> ● 当手动设置水位时（只能设置3到10水位），不要设在中水位以下，以免损坏衣物。 ● 确认衣物重量在2kg以下。 ● 为避免损坏衣物，脱水转速较慢，衣物可能仍含有一定水分，这是正常的。 ● 如选择“羊毛洗”程序，中水位将自动被设置。
 5 按洗涤剂量显示投入适量洗涤剂或按洗涤剂制造商说明投入。详细参考12-13页内容。	 6	 7	<ul style="list-style-type: none"> ● 使用“预洗+标准”程序清洗衣物可以对顽固污渍作预先处理而无需手洗。 ● 如可用于清洗因未及时洗涤而可能发出异味的衣物。
 5 洗涤剂溶于温水中再投入，直接投入冷水中，洗涤剂会粘在衣物上。	 6	 7	<ul style="list-style-type: none"> ● 请勿洗涤电热毯和地毯。 ● 大件与一般衣物分开洗，因大件衣物会倾斜在一边，脱水时会发生异常，为了调整均匀洗涤时间会变长。 ● 不管大小一件一件洗涤更能提高效率，两个材料不同的衣物一起洗涤可能因不均匀影响脱水。 ● 容易漂浮的洗涤剂请装进洗涤剂网进行洗涤。 ● 垫子等投入方法：叠成“N”或“M”型后，投入桶内，上部应在塑料部品以下。
 5 按洗涤剂量显示投入适量洗涤剂或按洗涤剂制造商说明投入。详细参考12-13页内容。	 6	 7	<ul style="list-style-type: none"> ● “夜间洗”程序洗涤时间比“标准”程序长。 ● 为降低脱水噪音，脱水转速比“标准”转速低。
 4 进水10分钟左右按“启动/暂停”解锁后，投入桶专用洗涤剂。不要使用氯类漂白剂，不要使用洗涤剂盒。	 5	 6	<ul style="list-style-type: none"> ● 不要放任何衣物在桶里。 ● 程序结束后，打开折盖散去桶内异味。 ● 不要将漂白剂在洗衣机未进水的情况下直接倒入桶内，它可能会损坏内外桶。 ● 不要将稀释后的漂白剂长时间留在桶内，程序结束后应自动排出。 ● 建议每月清洗一次，夜晚或外出时使用更方便。 ● 一次清洗，不要重复使用该程序。 ● 选择桶除菌前不能选择其它程序，否则该程序将不能被选择。 ● 电源按钮按下时在剩余时间显示部分显示 t.c.l 闪烁时，表示到了清洗洗衣机内外桶的时间，因此请按下“程序”选择按钮执行“洁桶洗”程序。 ● 如果您想跳过“洁桶洗”程序并执行常规清洗，则按下“程序”选择按钮选择所需的程序。 ● 如果执行洁桶洗功能，则直到下次桶清洗时间之前都不会显示“t.c.l”。 ● 桶清洗时间自动提醒功能因洗衣机使用次数的不同而不同，但是通常在大约30次后提醒。
 6 按洗涤剂量显示投入适量洗涤剂或按洗涤剂制造商说明投入。详细参考12-13页内容。	 7	 8	调用该程序： <ol style="list-style-type: none"> 1. 启动电源。 2. 通过“程序”键选定“随心洗”程序。 3. 按“启动/暂停”键，洗衣程序开始。 <ul style="list-style-type: none"> ● 预约时间不能存储。 ● 设定随心洗洗涤方式后，按“启动/暂停”键即可保存。

可选择的洗涤方式

按“洗涤”、“漂洗”、“脱水”键，能产生各种可供选择的洗衣方式：

只需要洗涤时

- 按下电源开关
- 按“洗涤”键；
- 重复按“漂洗”和“脱水”键直至这两个行程的指示灯不亮。
- 关上折盖，按下“启动/暂停”键。
- 洗涤结束，蜂鸣器鸣叫。（此时桶中的水不自动排出）
- 洗涤结束后，拔下电源插头。

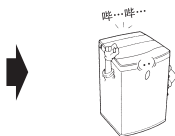
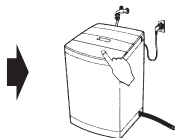

只需要漂洗时

- 按下电源开关
- 按“漂洗”键；
- 重复按“脱水”键直至这个行程的指示灯不亮。
- 关上折盖，按下“启动/暂停”键。
- 漂洗结束，蜂鸣器鸣叫。（此时桶中的水不自动排出）
- 漂洗结束后，拔下电源插头。

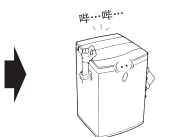
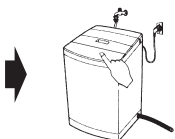

只需要脱水时

- 按下电源开关
- 按“脱水”键。
- 关上折盖，按下“启动/暂停”键。
- 脱水结束，蜂鸣器鸣叫。
- 脱水结束后，拔下电源插头。

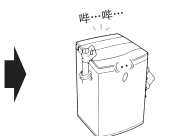
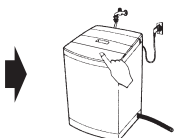

- 除以上三种洗衣方式外，还有其他四种洗衣方式（洗涤+漂洗+脱水，洗涤+漂洗，漂洗+脱水，洗涤+脱水）。

各程序运行时间表（单位：分钟）

过程 程序 水位	洗 涤				漂 洗				脱 水			
	8-10段	5-7段	3-4段	1-2段	8-10段	5-7段	3-4段	1-2段	8-10段	5-7段	3-4段	1-2段
预洗+标准	约25	约21	约17	约14	约6				约5			
标准	约21											
随心洗					约6							
智能洗												
经济洗	约6											
大件洗					约21		约17		约6			
加热40℃	-	约17 (1-5段水位)		-	约6 (1-5段水位)			-	约5 (1-5段水位)			
加热60℃	-	约17 (1-5段水位)		-	约6 (1-5段水位)			-	约5 (1-5段水位)			
羊毛洗	约6			约6				约1				
快速洗	-		约3		-		约3		-		约3	
桶除菌	约25 (1段水位)				约3 (1段水位)				约1 (1段水位)			
夜间洗	约25				约6				约1			

- 根据水压等实际情况，时间略有不同，以上时间仅供参考。选择“预约”程序时，洗衣终了时间也略有差异。
- 加热40℃、加热60℃和桶除菌的洗涤时间不包括加热时间。
- “预洗+标准”程序所标注的洗涤时间不包含预洗涤时间（1~9段水位约8分钟，10段水位约1分钟）。

风干功能介绍

- 送风干燥，提高衣物脱水性能。

- 洗涤完了后，把衣物取出抖散后平整地放入桶内。

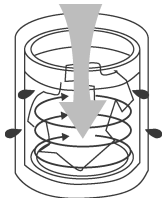

- 开启电源开关长按“脱水”功能键三秒钟，开启风干功能。



脱水
*风干

说明

- 风干衣物的额定容量为2kg。
- 可根据衣物的多少或需要干燥的程度选择所需的风干时间，长按“脱水”键三秒，风干指示灯亮，再按“脱水”键选择[60(分)→90(分)→120(分)→60(分)]
- 在风干的过程中需进行布平衡调节，所以实际风干时间可能比预定时间延迟5-30分钟。

- △注意：
- 选择风干功能前，除了电源开关键外，其它按键均不能按，否则风干功能就不能选择。
 - 风干效果会因衣服的面料成分不同而有所差异。

智能诊断功能

<p>1</p>  <p>电源开/关</p>	<p>按电源键</p> <p>▶ 关上折盖后按电源键</p>
<p>2</p>  <p>Smart Diagnosis™</p>	<p>电话靠近智能诊断标记</p> <p>▶ 请确认电话是否靠近智能诊断标记。</p> 
<p>3</p>  <p>桶风干</p>	<p>长按“桶风干”键启动智能诊断</p> <p>▶ 话筒放在智能诊断标志后长按“桶风干”键直到有声音</p>  <p>注意：如果按“桶风干”前操作其他键，需要重启电源重新操作。当处于“CL”状态下时，先解除“CL”状态，再重启电源重新操作。</p>
<p>4</p> 	<p>传输数据时保持通话</p> <p>▶ 智能诊断传输数据时，请保持通话。 画面会显示数据传输剩余时间。</p> <p>注意：为了保证诊断顺利进行，请保持手机为通话状态。</p>
<p>5</p> 	<p>数据传输完毕后，从咨询人员那里了解情况</p> <p>▶ 数据传输完毕后，当看到传输结束标志“End”时，请关闭洗衣机电源并从咨询人员那里了解诊断结果并采取相应措施。</p>

清洗进水阀滤网

1 在清洗前将电源插头拔下，勿用潮湿的手去插或拔插头。

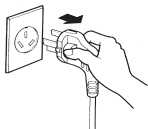

2 将滤网从进水阀中拔出。

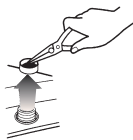

3 用牙刷将滤网上的污物去除，并重新插回进水阀。









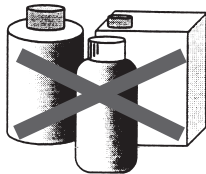









- * 请大约每月清洗进水阀滤网一次。
- * 清理完毕，必须将滤网重新插回进水阀中，否则造成的进水阀损坏(进水不止或不进水)，将提供有偿服务。
- * 若发现滤网破损请及时与售后服务联系。

机身的清洗

- 一般情况下请用湿软布轻轻擦拭，当其特别脏时，请用浸有中性肥皂或肥皂水的软布轻轻擦拭。
- 请勿在洗衣机上直接泼水，或用稀释剂、清洁剂、煤油、挥发油和酒精等进行擦拭。
- 如果需要使用化学药剂，请严格遵照药剂说明进行。

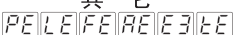

常见故障分析

故障现象	检查事项		
不进水  无水时出现上述显示。	 <ul style="list-style-type: none"> • 水龙头开了吗？ • 水压是否太低？ 	 <ul style="list-style-type: none"> • 供水停止了？ • 水龙头冻结了吗？ 	 <ul style="list-style-type: none"> • 滤网清洁了吗？
不排水  不排水时出现上述显示。	 <ul style="list-style-type: none"> • 排水管朝下放置了吗？ 	 <ul style="list-style-type: none"> • 排水管弯折或支撑太高了吗？ 	 <ul style="list-style-type: none"> • 排水管冻结了吗？
低温冻结防止  不进水、不排水且水温过低时发生	<ul style="list-style-type: none"> • 检查机器进水、排水是否正常？ • 检查进水管、排水管、机器内桶里是否结冰？ • 以上情况检查无异常后，需要维修 		
不脱水  不脱水时出现上述显示。	 <ul style="list-style-type: none"> • 衣物不均衡吗？ 	 <ul style="list-style-type: none"> • 洗衣机倾斜了吗？ 	
折盖未关  机器发出报警声。	 <ul style="list-style-type: none"> • 折盖关上了吗？若不关，机器发出报警声，洗涤、漂洗和脱水不能进行。 	 <ul style="list-style-type: none"> • 是否有带磁性的物品靠近洗衣机。 	
折盖未锁  机器发出报警声	 <ul style="list-style-type: none"> • 折盖锁上了吗？如果未锁请确认门锁处是否有异物。 		
波轮不动  波轮不动时出现上述显示	<ul style="list-style-type: none"> • 桶内波轮处是否塞有硬币等异物？ 		
桶清洗通知 	<ul style="list-style-type: none"> • 请清空洗衣机桶内衣物，然后选择“洁桶洗”程序。 • 如果您想跳过“洁桶洗”程序，请按“程序”选择按钮，选择所需程序。这种情况下，您可能在接下来的几次洗涤中再次看到此信息，或者是直到下次桶清洗时再次显示此信息。 		
运行异常 	<ul style="list-style-type: none"> • 检测程序中出现“UE”，表明在脱水时负载不平衡，引起脱水过程异常。 • 检测程序中出现“UE”，表明泡沫排出异常，引起泡沫感知。 • 出现以上情况，剩余时间与报错代码交替显示，但程序可继续进行至结束。 		
无电源	 <ul style="list-style-type: none"> • 电源开关按下了吗？ 	 <ul style="list-style-type: none"> • 电源插头是否插上？电源插座是否有电？ 	 <ul style="list-style-type: none"> • 电源是否接上或保险丝断了？
不工作	 <ul style="list-style-type: none"> • 水龙头开了吗？ 	 <ul style="list-style-type: none"> • 水位是否正常？ 	 <ul style="list-style-type: none"> • 折盖关上了吗？ • 启动/暂停键是否按下？
脱水时，噪音和振动剧烈	 <ul style="list-style-type: none"> • 洗衣机是否安装平整稳固？ • 衣物是否放置均匀？ 		
其它 	需要维修		

常见问题解释说明（“非机器故障”）

现象	原因
洗涤过程中进水	在洗涤过程中水位会下降,此时洗衣机会自动进水,以补充水量。
脱水中途变成漂洗	<ul style="list-style-type: none"> 当衣物偏在一边,洗衣机会自动进水漂洗,将衣物修正平衡后再自动进行脱水。 当泡沫过多,洗衣机会自动进水漂洗,将泡沫去除后再进行脱水。
不进水	洗衣前的准备完成后,按启动/暂停键,洗衣机内桶会正反向转动30秒左右智能测量衣物的重量,在此期间洗衣机不进水。
按键操作不起作用	<ul style="list-style-type: none"> 只有在启动/暂停键处于启动状态时,按键操作无效(水位,电源,童锁键除外)。 童锁功能状态下按键操作无效,应取消童锁功能后再进行按键操作(电源键除外)。 程序完了或终止后,由于电容放电时要保护电路板,电源键暂时无法启动,请耐心等待2分钟左右。
水位高于衣物所需水量	当衣物是湿的,或桶内本来就有水时,水位有时会偏高。
水位低于衣物所需水量	当洗涤化纤及混纺等轻质衣料时,水位有时会偏低。
显示洗涤时间和实际洗涤时间有偏差	<ul style="list-style-type: none"> 不同区域使用水压有差异,导致进水时间有差异,实际洗涤时间偏差。
初次使用,排水管有少量水流出	您使用的每一台LG洗衣机都经过我们质检部门的严格检测,我们模拟实际使用条件进行试验,可能会留有少量残水。

规格

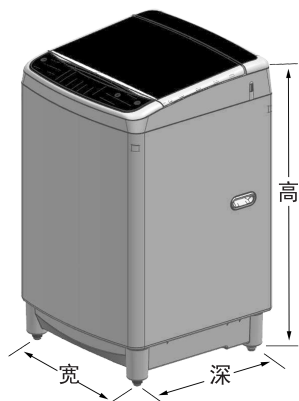

型 号	T10SS5FH
能耗参数	
耗电量(千瓦时/工作周期)	0.109
耗水量(升/工作周期)	159
洗净比	0.90
洗涤/脱水容量(公斤)	10.0/10.0
能耗等级	1

※ 该结果使用程序

满载:

标准程序+10水位+25分钟+2次漂洗+强脱水(洗涤耗水量75L)

半负载:

标准程序+5水位+25分钟+2次漂洗+强脱水(洗涤耗水量40L)

注意:

运行中出现“ $\square E$ ”代表脱水不平衡;出现“ $\square OE$ ”代表泡沫过多,均属异常情况。

- 电源 : 220V~/50Hz
- 保险丝 : 250V, 15A
- 额定洗涤/脱水容量: 10.0kg
- 自来水水压 : 0.03-1Mpa
- 重量 : 45kg
- 外形尺寸 : 590mm(宽)×606mm(深)×990mm(高)
- 标准水位 : 1/31L, 2/37L, 3/42L, 4/48L, 5/59L, 6/66L, 7/71L, 8/78L, 9/84L, 10/91L。
- 洗涤噪音 : 59 dB(A)
- 脱水噪音 : 67 dB(A)

● 为了提高整机性能而对外观和规格进行的更改, 不再另行通知。

● 本产品执行 :

- GB4706.1-2005 家用和类似用途电器的安全 第1部分: 通用要求
- GB4706.24-2008 家用和类似用途电器的安全 洗衣机的特殊要求
- GB4343.1-2009 家用电器、电动工具和类似器具的电磁兼容要求 第1部分: 发射
- GB17625.1-2012 电磁兼容 限值 谐波电流发射限值 (设备每相输入电流≤16A)
- GB19606-2004 家用和类似用途电器噪声限值
- GB12021.4-2013 电动洗衣机能效水效限定值及等级

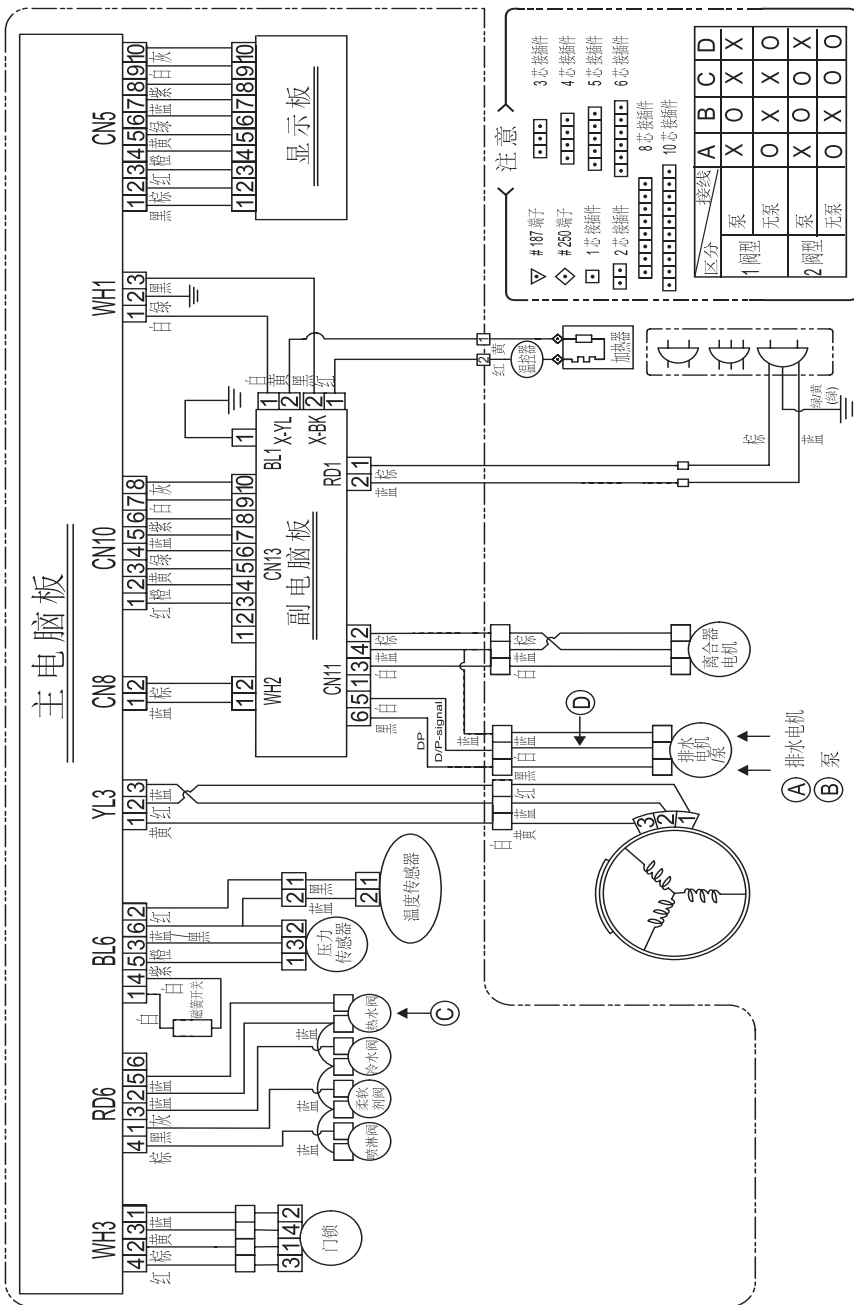

LG 电子产品包修说明

感谢您购买LG电子产品，本着对您负责的精神，并为了确保我们向您提供优质的售后服务，现对您所享受的包修事宜作如下说明：

一、您的义务

1. 您在购机时，应要求经销商在购机发票上填写以下内容：型号、机身编号、购机日期及购买商场，并盖经销商的有效专用公章。
2. 当洗衣机出现故障后，请您务必与我公司联系。为确保您得到优质的售后服务，请不要联系其他电话。全国服务电话：

4008199999

二、LG 电子产品售后服务规定

LG电子为了使中国消费者放心满意的使用公司的产品，将严格遵守国家颁发的有关法律，遵照《中国消费者权益保护法》，《中国产品质量法》的具体条款及“三包”的有关规定，规范我公司售后服务制度：

1. 您所购买的产品整机包修期为一年（电脑板、离合器包修三年，洗涤电机包修十年）。
2. 因下列原因之一，顾客要求售后服务的，不实行三包，但是可以实行收费服务：
(收费项目为：拆装费或修理费 + 零件费 + 上门费；LG 不提供运输服务)
 - (1) 顾客因使用、维护、保管不当造成损坏的；
例如：水龙头未开、未连接电源、下水道堵塞、异物投入、洗涤衣物外物品等，致使产品发生故障的情况。
 - (2) 非承担三包修理者或顾客自行拆动造成损坏的；
 - (3) 无有效购机发票的；
 - (4) 发票型号与修理产品型号不符或者涂改的；
 - (5) 因不可抗力造成损坏的；
例如：因遭受地震，火灾，水灾，煤气爆炸，雷击，冰雪冻结等自然灾害或意外事故等，致使产品损坏或不能使用的。
 - (6) 非家庭用机，或家庭用机用于营业、公共用途的；
 - (7) 由于顾客原因要求移机安装服务的。
3. 三包有效期自开具发票之日起计算。
4. 在三包有效期内，如因零部件供应原因，导致产品修复期超过三个月时，我公司将免费为顾客调换同型号同规格产品，无同型号同规格产品可调换的可予以退货，顾客不愿调换而要求退货的，按三包规定收取折旧费后给予退货。超过包修期但在产品停产五年内，如因零部件不能供应导致产品不能修复的，收取折旧费后给予退货。
5. 超过包修期的产品，当产品修复后三个月内又出现重复故障时，维修网点将免费为顾客重新修复。
6. 如顾客有特殊需要，我们可提供以下有偿供给：加长进水管，加长排水管。



如有问题
请拨打LG售后服务电话

南京乐金熊猫电器有限公司
地址：南京市秦淮区永丰大道28号
邮编：210014
售后服务网址：<http://www.lge-panda.com>



ver.060415.00