

使用说明书

# 洗衣机

请在使用本产品前仔细阅读《安装向导》和《使用说明书》，尤其是重要安全注意事项；

由于不遵守《安装向导》和《使用说明书》中规定的注意事项，所引起的任何故障和损失均不在厂家的包修范围内，厂家亦不承担任何责任；

请妥善保存好购机凭证及产品包装内的所有文件，以备将来需要。

T80BW33PD

T70DB33PHN

T65DB33PH1

T80SS33PD

T70DB33PHG

T65BW33PD

T80DB33PH

T70DB33PH1

T65BW33PH1

T80DB33PH1

T65DB33PH

**售后服务电话**

**4008199999**



MFL62693436

<http://www.lg.com/cn>

# 目 录

## 1 安全注意事项

- 1-1 安全注意事项 ..... 2
- 1-2 洗衣机部件名称 ..... 4
- 1-3 产品特点 ..... 5

## 2 洗衣机安装

- 2-1 洗衣机安装及安装水平调整... 6
- 2-2 进水管连接 ..... 7
- 2-3 排水管安装 ..... 9
- 2-4 把手固定装置使用说明 ..... 9

## 3 洗衣机使用

- 3-1 洗涤前准备 ..... 10
- 3-2 衣物呵护 ... ..... 10
- 3-3 洗涤剂使用 ..... 11
- 3-4 衣物重量参考 ..... 11
- 3-5 柔软剂使用 ..... 12
- 3-6 操作面板功能介绍 ..... 13
- 3-7 洗涤步骤指导 ..... 15
- 3-8 洗涤程序介绍 ..... 17
- 3-9 可选择的洗衣方式 ..... 18
- 3-10各程序运行时间表 .....19
- 3-11 风干功能介绍 .....19

## 4 洗衣机保养

- 4-1 清洗进水阀滤网 ..... 20
- 4-2 清洗内桶滤网 ..... 20
- 4-3 机身的清洁 ..... 20

## 5 常见故障分析

- 5-1 常见故障分析 .....21

## 6 规格

- 6-1 规格 ..... 23
- 6-2 电路原理图 ..... 24

## 7 LG电子产品包修说明

- 7-1 LG电子产品包修说明 ..... 25

## 安全注意事项

### 安全注意事项（请务必遵守）





为了防止危害或损伤到使用人和他人的人身与财产，就安全方面请务必遵守的事项作如下说明：

- 对无视表示内容，错误地使用时，会引起的危害或损伤的程度，用下列符号进行分类、说明。

 **警告：**违反标识事项时有可能发生严重的伤害或死亡的内容

 **注意：**违反标识事项时有可能发生轻微的伤害或产品损伤的内容

- 对希望遵守的内容的种类，用下列符号进行分类 / 说明。

	该图标是对有可能发生危险的事项和操作唤起注意的记号。
	该图标在特定条件下，唤起有可能触电的注意的记号。
	该图标在特定条件下，唤起有可能发生火灾的注意的记号。
	该图标在特定条件下，有可能发生破裂的注意的记号。

### 警告

 <ol style="list-style-type: none"> <li>1. 请勿用湿手插 / 拔电源插头。</li> <li>2. 保持电源插头清洁，勿用湿布除尘。</li> <li>3. 当机器被损坏，出故障时，部件散开或部件丢失损坏时，不要操作洗衣机。</li> </ol>  <p>以上误使用行为，有可能引发触电或火灾。</p>	 <ol style="list-style-type: none"> <li>1. 请单独使用220V~，5A以上的三芯电源插座。</li> <li>2. 插座要可靠接地。</li> <li>3. 建议使用漏电保护插座。</li> </ol>  <p>以上误使用行为，有可能引发触电或火灾。</p>	 <ol style="list-style-type: none"> <li>1. 除修理技术者外请不要随意拆卸或改造洗衣机。</li> <li>2. 使用完毕，进行维护或清洗时，应拔掉电源插头。</li> <li>3. 请不要用水清洗面板。</li> <li>4. 电源线采用Y形连接，如有损坏，必须由专业人员更换；或与我公司售后服务热线联系。</li> </ol> <p>以上误使用行为，有可能引发触电或火灾。</p>
---	---	--



1. 不要让洗衣机接触或靠近热源 / 明火 (如: 蚊香、蜡烛、香烟等)。
2. 当洗衣机有异音, 焦味发出时请立即停止使用, 与维修站联系。



以上误使用行为, 有可能发生火灾、触电、漏水。



1. 清洁时请不要往洗衣机上洒水。
2. 请勿在187V-242V以外的电压下使用。
3. 请勿在0.03-1Mpa以外的水压下使用。



以上误使用行为, 有可能发生火灾、触电、漏水。



1. 使用完毕与清洁时请拔出电源插头, 关闭水龙头。
2. 拔插头时请勿拽拉电源线。
3. 电源插头接触过松时或电源线损坏时请勿使用。
4. 请勿强弯、绑扎、重压电源线。
5. 不要将湿衣物置于控制面板上。
6. 请不要将洗衣机放在户外、湿气大的地方或地毯上使用。
7. 当洗衣机被洪水浸泡后禁止使用。

以上误使用行为, 有可能发生火灾或短路。



1. 请勿将易燃 / 挥发性物质或沾有上述物质的衣物放入或靠近洗衣桶。
2. 不要靠近沼气池等易爆气体或液体环境中使用。



以上误使用行为, 可能发生爆炸。



1. 请勿让幼童接触或靠近洗衣机。
2. 请勿让儿童探视洗涤内桶。
3. 拆卸下来的包装请及时废弃, 勿让儿童接触或吞食。
4. 儿童及残疾人士请在监护人陪同下使用产品。
5. 脱水时, 如果洗涤上盖打开15秒钟内, 洗涤/脱水桶不停止转动, 请立即关闭电源, 并拨打本公司的客服电话。
6. 水管和电线的铺设要确保没有绊倒人的危险。

以上误使用行为, 会引起人身伤害。



1. 运行中请勿将手或脚伸到洗衣机驱动部下面。
2. 脱水桶未完全停止旋转前, 请勿用手触摸桶内衣物。
3. 注意: 不要连接热水水源。
4. 废弃机器的处理方法: 需要拔出电源插头, 剪断电源线, 和电源插头一起丢弃。



以上误使用行为, 会引起人身伤害。

## ⚠ 注意

1. 用温水洗涤时, 请勿超过40℃。
2. 请勿攀爬或搁置重物在洗衣机上。



以上误使用行为, 有可能使洗衣机发生形变。

1. 不要让水在机器中残留, 以免冻结。



以上误使用行为, 有可能引起损坏。

1. 请不要洗涤或脱水防水性衣物, 即使是衣物护理标签上标识可以机洗的防水性衣物。  
- 防水性衣物举例: 不透水的床垫和床罩, 雨披, 帐篷, 滑雪服, 羽绒服, 以及一些类似的防水性材质。





以上误使用行为, 有可能会发生洗衣机的异常振动, 从而导致损坏衣物和洗衣机, 或造成其他财产损失。

感谢您选择使用LG洗衣机，LG洗衣机专为您设计；在使用本产品之前，请您仔细阅读该说明书，并请妥善保管，以备将来需要。

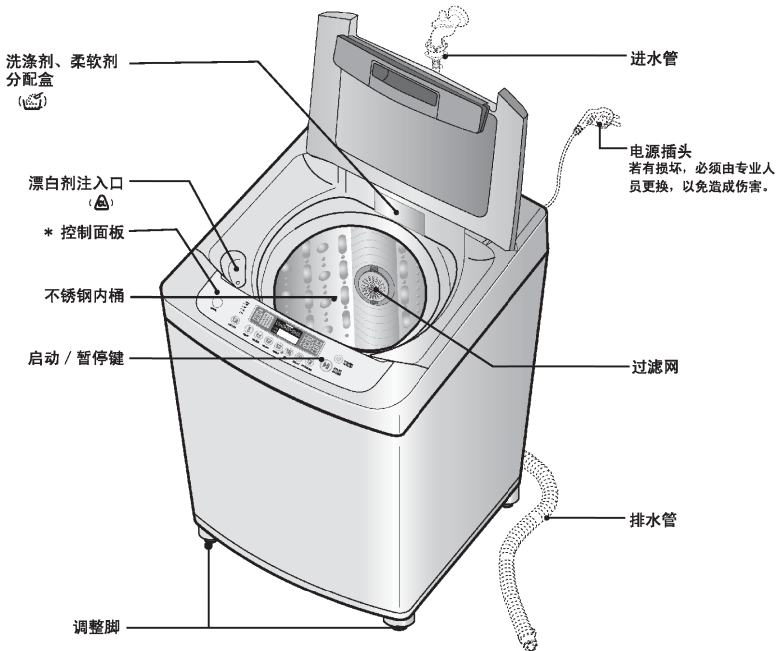
### 洗衣机部件名称：

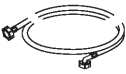

附件：

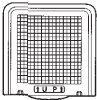
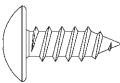
进水管	排水管	防鼠底板	防鼠底板螺钉
			
(一根)	(一根)	(一块)	(一个)

备注：1. 带\*号的部品依型号不同而有所不同

2. 另行销售的零部件：

- 进水管
- 排水管

另行销售的或者长度更长的零部件可以到当地的LG电子维修中心或维修站购买。

## 产品特点



- 本洗衣机在折盖打开的情况下将不进行工作。
- 如果在洗涤、漂洗或脱水过程中打开了折盖，为安全起见洗衣机将停止运行。
- 不要将任何有磁性的物品放在洗衣机上，也不要将任何会受磁性干扰的物品（如手表、闹钟等）放在洗衣机上。

**提示：**LG洗衣机采用了安全的感知系统，脱水时若有不平衡、强烈的振动与冲击，洗衣机将会自动感知。为修正此现象，洗衣机会停止脱水并重新进水，修正衣物的不平衡再进行脱水。此现象并非故障，请检查洗衣机是否安装平稳。

### 模糊逻辑控制方式

- 衣量传感器自动检测洗涤物重量，设置理想的水位和洗涤时间，并综合其余传感器的感知结果，确保最佳的洗涤状态。
- 控制系统中采用的先进技术可以确保最佳洗涤效果。



### DD Inverter 低噪音驱动系统

- 电脑控制无刷直流电机直接驱动洗涤桶可以安静的进行洗涤，节约用电。夜间洗洗涤程序方便于深夜洗涤使用。



### DD 方式衣物呵护洗涤



波轮左右转动去除洗涤物污渍。

利用内桶的左右反转帮助洗涤剂的溶解，使洗涤更加容易。

回旋内桶产生瀑布水流使洗涤物均匀分布，防止衣物损伤。同时瀑布水流冲击洗涤物达到去除深层污渍的目的。

### 三段水位洗涤方式

- 在洗涤过程中分3阶段的水位进行洗涤。
- 3段水位的设置将提高洗涤剂的使用率，增强洗涤效果，降低衣物缠绕，使洗涤更加彻底、干净。



第一步: 浸透

第二步: 疏松

第三步: 分离

## 洗衣机安装

### 安装要求

- 安装或放置洗衣机的环境应不等于零度，且不能放在户外，因为这样会使程序控制器受到伤害或水管冻结。
- 本洗衣机专为家庭设计，请不要安装在船、旅行卡车或者飞机上。
- 洗衣机必须安放在平整、坚实的地面上，禁止安放在地毯等不平整的地面上。

#### 洗衣机安装要求

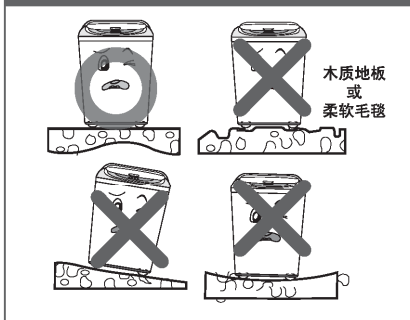

- 用户请勿将包装用的底座（塑料支架）放在洗衣机下面，否则会产生异响及损坏洗衣机。

#### 洗衣机安装要求

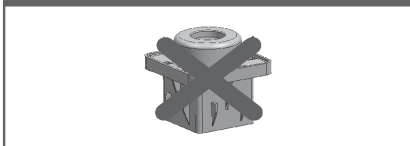

- 与墙壁保持15cm以上的距离，便于散热及降低噪音。

#### 洗衣机安装要求

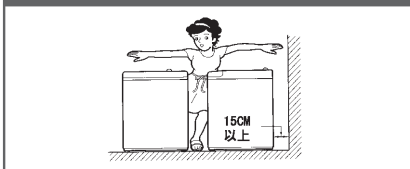

### 洗衣机水平调整

- 洗衣机正面两个支撑脚为可调整脚，当洗衣机安放不平时，稍稍抬起前部，左右旋转可调整脚，使之水平。

#### 水平调整安装要求

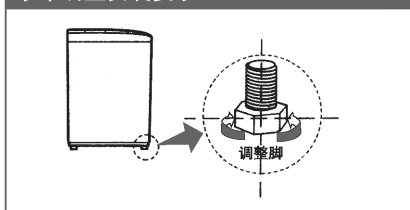

- 如图所示确认洗衣机是否水平。

#### 水平调整安装要求



### 安装防鼠底板

- 请将洗衣机侧身轻轻倒在柔软的垫子（如毛巾布，毛毯等），拿出防鼠底板，将有“UP”字样的一面朝里，从洗衣机后面（如图所示）轻轻插入，直至听到咔嚓一声（如果防鼠底板未完全插入，洗涤和脱水时将可能产生噪音）。
- 在螺钉孔处安装固定螺丝。

#### 防鼠底板安装要求

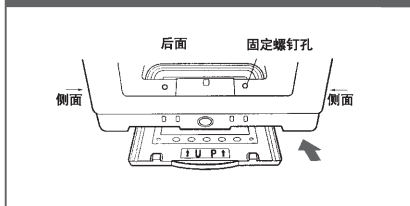

## 进水管连接方法

- 随机附带两种连接头，请根据水龙头种类，使用不同连接头进行连接



螺纹式连接头



螺钉紧固式连接座

- 洗衣机位置变动时，也请根据水龙头情况使用或转移连接头

### 卡套式水龙头连接



请安装工程师拆下水龙头上的原有连接头，安装工厂提供的螺纹式连接头（4分管螺纹G1/2）

### 普通水龙头连接



请安装工程师使用螺钉紧固式连接座连接水龙头

1

### 原连接头拆除



原连接头

将原连接头从水龙头上旋下拆除

1

### 连接准备

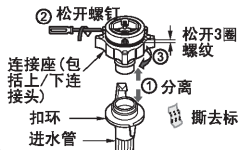

② 松开螺钉  
连接座(包括上/下连接头)

③ 松开3圈  
螺纹

① 分离

分离连接座和进水管，松开螺钉，下连接头松开3圈螺纹

2

### 螺纹连接头安装



螺纹式连接头

将螺纹式连接头旋上并拧紧，如果未拧紧，会造成漏水

2

### 连接座连接

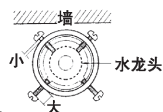

小

水龙头

大

托住连接座装上水龙头，靠墙的2个螺钉多拧几圈，接触到水龙头

3

### 进水管连接



螺纹式连接头

扣环

一边按住扣环，一边将进水管向上插入连接头

3

### 进水管连接



拧紧螺钉

①

②

旋紧下连接头

③

扣上进水管

拧紧外侧2个螺钉，旋紧下连接头，将进水管扣住连接座

4

### 进水阀连接

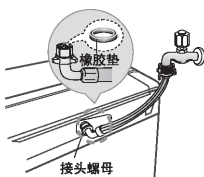

接头螺母

确保与进水阀连接的接头内有橡胶垫，并拧紧接头螺母后通水试机

4

### 进水阀连接

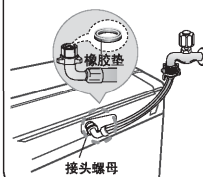

接头螺母

确保与进水阀连接的接头内有橡胶垫，并拧紧接头螺母后通水试机

- 进水管连接完成，请安装人员一定要通水试机，同时摇晃进水管，如发生漏水，则重新连接或选择其他方式
- 请顾客保留整机附带的2种连接头，以便需要更换连接方式时使用



## 不能安装螺纹式连接头的情况

- 下列卡套式水龙头，由于螺纹处长度不足或螺纹不匹配，则不安装螺纹式连接头，使用原连接头或安装螺钉紧固式连接座

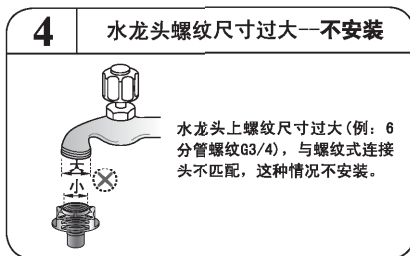
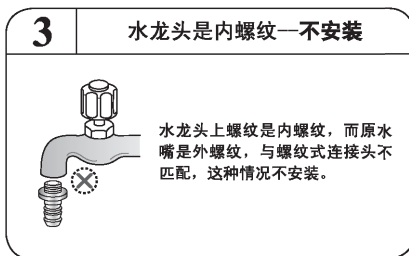
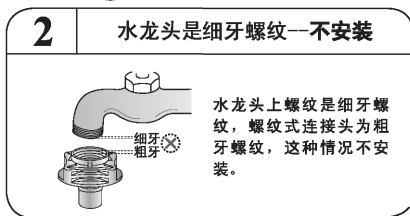
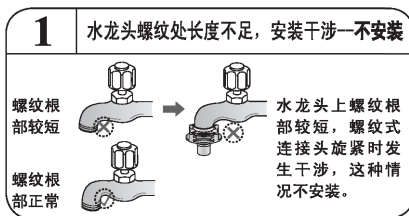

## 进水管拆卸及检查

### 拆卸：

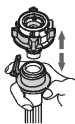

一手拿着连接座，一手按住扣环往下拉，将连接座与进水管分开。

### 检查：

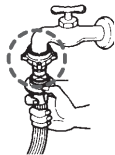

打开水龙头，确认如图所示进水管是否连接完好且无漏水。

### 注意：

- 供水压力应该在0.03Mpa和1Mpa之间；
- 如果供水压力超过1Mpa就应该安装降压装置；
- 在连接进水管和阀的时候不要使螺纹滑丝；
- 进水管两端连接头里提供有2个密封圈，防止漏水；
- 如果洗衣机将长时间不使用（例如外出度假）请关好水龙头。

## 洗衣机安装

### 排水管安装

- 将排水管弯头往机体内推，安装牢固。

示意图

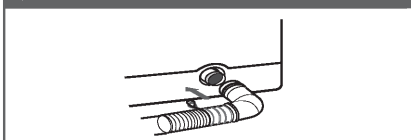

- 然后再用卡簧固定。

示意图

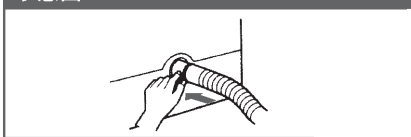

- 排水管高度应低于6cm，总长度不超过3m，否则将可能导致洗衣机不能正常排水。

示意图

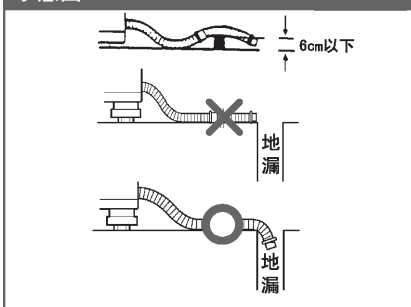

#### 注意：排水管安装注意事项

- 将排水管一定要插到位，否则将可能导致漏水。
- 洗衣机工作时要将排水管放下，管子不能缠绕。
- 洗衣机不能安放在无地漏的地方，否则无法排水。

### 把手固定装置使用说明

您可以根据喜好决定固定把手状态并使用。

- 如图将固定装置向左/右推到底，听到“嗒”声音，把手就被固定了。

固定 (🔒)



(固定把手状态)

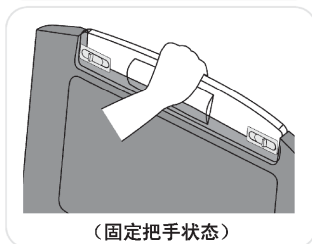

- 如图向反方向推到底，把手就会松开。

松开 (🔓)

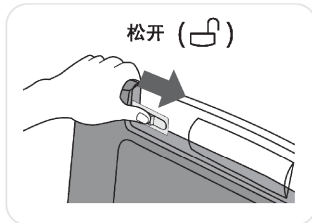

(松开把手状态)

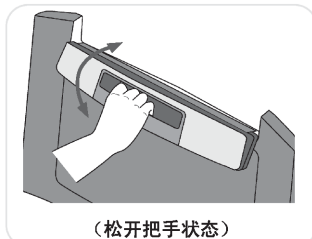

注意：没有固定好装置的情况下使用，因把手突然落下会引起受伤事故。

## 洗衣机使用

### 洗涤前准备

- 本产品出厂前全部经过通水测试，内桶中有少量水迹，排水管、包装底托上有少量积水属于正常现象。

### 洗涤前准备

- 寒冬季节，如果水龙头和进水管内的残水结冰，请进行如下操作。

#### 解冻处理

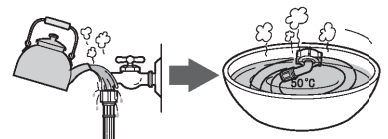

往水龙头上浇热水，至可以拔掉进水管；

分离的进水管浸泡在热水中；

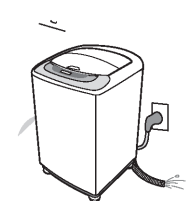

重新连接好，开机确认是否可以进水。

### 衣物呵护

- 检查衣服是否可以用水洗。
- 洗衣前掸去衣物灰尘。
- 有油污或易褪色的衣物，应分开清洗。
- “预洗+标准”程序专为特别脏的衣物而设计。如果衣物上的顽渍过重，那么在使用“预洗+标准”之前需要进行提前处理。
- 清洗精细衣物时，应放入尼龙袋中。
- 一定要取出如钥匙、别针之类物品。

#### 呵护一



- 丝袜、手绢等细小衣物以及带钢圈托等的文胸请放入洗衣网袋中洗涤，以防止滑入洗衣机内外桶之间空隙中。
- 将衣物中的硬币，钥匙等杂物取出。

- 投入洗涤物(洗涤物的高度不超出洗涤桶上平衡圈的下沿)。
- 清洗衣物前应把衣物从内向外翻，并将衣物拉链及纽扣等扣好。

#### 呵护二

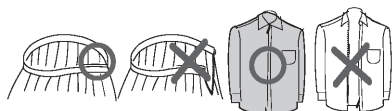

将衣物拉链及纽扣等扣好

**注意：**不能洗涤的衣物(有可能收缩、变形)

- 鞋、电热毯。
- 皮革、领带、西服、大衣等干洗专用衣类。
- 绢、羊毛、人造丝、醋酸纤维等，一旦接触水则收缩、变色的纤维或者含有里料、料芯的外套。
- 其他浸水就变形、易脱色的洗涤物。(请参考衣服上的洗涤标签)

### 国际纺织品维护标志(ITCL)说明



## 洗涤剂使用

### 洗涤剂&漂白剂使用

#### ● 粉末洗涤剂

将洗涤剂盒轻轻向外拉开，在如图所示的位置放入适量洗衣粉，轻轻合上洗涤剂盒。

#### ● 漂白剂

使用前一定要注意先分开可漂白的衣物与不可漂白的衣物。

在洗涤开始前用水稀释，并从注入口(标记“CL”处)慢慢注入。

有关使用量和使用方法请遵守漂白剂的使用说明。

请勿将漂白剂直接浇到洗涤物上，以免使衣物变色或布质损伤。

#### 洗涤剂盒

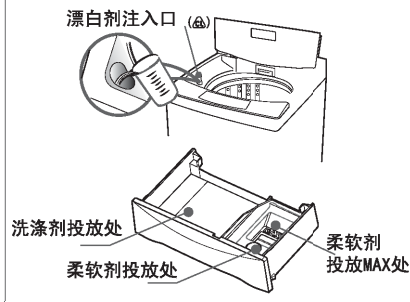

### 衣物重量参考

#### 常用衣物重量参考



### 洗涤剂量的选择

- 下表适用于普通常用洗涤剂，当使用其他的洗涤剂时，请参考下表所列水量和该洗涤剂包装上的说明。
- 为避免洗下来的污垢粘附于内、外桶之间，污染以后的被洗衣物，请勿使用含植物油脂的肥皂粉、肥皂片和液体肥皂。

衣量 (洗涤量) 水位		洗涤剂种类	
		8. 0/7. 5/7. 0/6. 5/6. 0kg	
		粉末	液体
5. 0kg↑	10	约65g	约65ml
	9	约63g	约63ml
	8	约61g	约61ml
5. 0kg-3. 0kg	7	约59g	约59ml
	6	约56g	约56ml
	5	约52g	约52ml
3. 0kg-2. 0kg	4	约47g	约47ml
	3	约39g	约39ml
2. 0kg↓	2	约34g	约34ml
	1	约27g	约27ml

## 柔软剂使用

### 柔软剂使用

- 需要添加柔软剂时，将推荐使用量的液态纤维柔软剂倒在洗涤剂盒的右边部分。
- 只能使用液态柔软剂。
- 稀释时液面不能超过最高刻线，否则会导致过早投入柔软剂，使衣物受污。
- 柔软剂投入量不能超过40ml。
- 柔软剂使用量和使用方法请参照柔软剂的使用说明。

洗涤剂盒

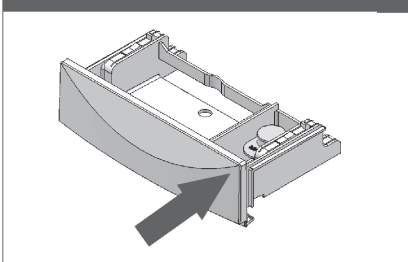

#### ! 不能将柔软剂和洗涤剂或漂白剂混用

- 不要将柔软剂和洗涤剂或漂白剂混用，因为当它们混用时，会在洗衣机内产生一种蜡垢，它会污染衣物和使洗衣机产生异味，这不是洗衣机问题。
- 不要将纤维柔软剂直接倒在衣物上，否则会使衣物受污。
- 柔软剂盒中会有稀薄的少量柔软剂残留，这不属于异常。
- 如柔软剂不能正常投入时，请按图示步骤清洗洗涤剂盒。

步骤一

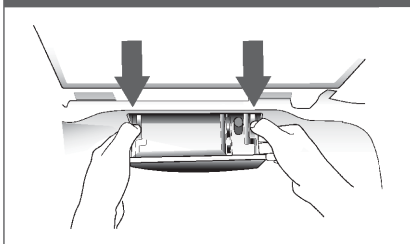

步骤二

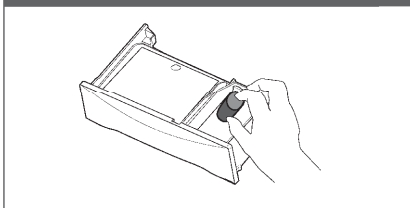

### 纤维柔软剂使用建议

- 请节约使用纤维柔软剂。
- 在注入时不要溅出或溢出。
- 请在洗衣完后及时清理注入口。
- 请定时清洗洗衣机。
- 冷水洗涤会增加浮渣，我们建议经常用温水或热水洗，比如：每5次至少要用一次温水洗。
- 纤维热软剂的浓度越低，越可能减少注入口残渣和桶内的浮渣。

#### ! 洗衣机清洗

- 一般情况下请用湿软布轻轻擦拭，当其特别脏时，请用浸有中性肥皂或肥皂水的软布轻轻擦拭。
- 请勿在洗衣机上直接泼水或用稀释剂、清洁剂、煤油、挥发油和酒精等进行擦拭。
- 如果需要使用化学药剂，请严格遵照药剂说明进行。

## 操作面板功能介绍

## 风干(AIR DRY)

- 风干: 送风干燥, 提高衣物脱水性能, 选择“桶风干”是为了防止湿气引起的桶发霉。
- 风干选择时, 除启动/暂停, 程序, 电源键以外的键不能选择。
- 只有电源off以后才能解除。

剩余时间、预约时间、错误显示  
(TIME LEFT, DELAY, ALARM INDICATION)

- 剩余时间: 运行中, 剩余时间显示。
- 预约时间: 当选择“预约”程序时, 结束时间显示。
- 错误显示: 当错误发生时, 显示错误信息, 如“dE”表示折盖未关。

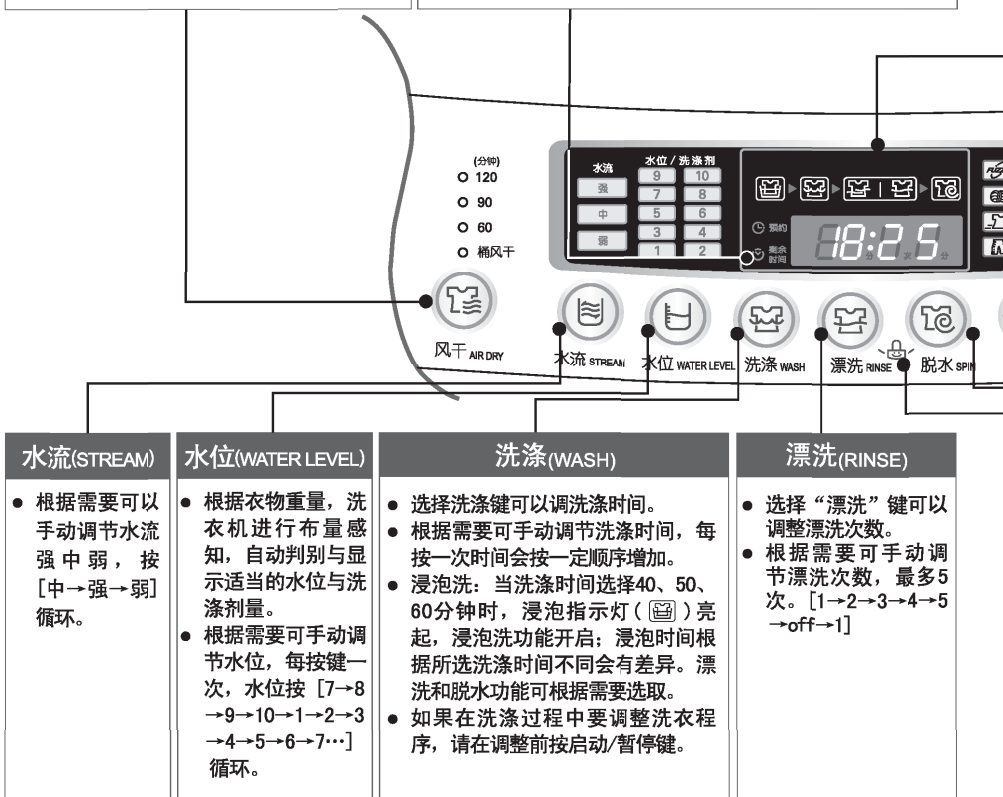

## 水流(STREAM)

- 根据需要可以手动调节水流强中弱, 按[中→强→弱]循环。

## 水位(WATER LEVEL)

- 根据衣物重量, 洗衣机进行布量感知, 自动判别与显示适当的水位与洗涤剂量。
- 根据需要可手动调节水位, 每按键一次, 水位按[7→8→9→10→1→2→3→4→5→6→7…]循环。

## 洗涤(WASH)

- 选择洗涤键可以调洗涤时间。
- 根据需要可手动调节洗涤时间, 每次按一次时间会按一定顺序增加。
- 浸泡洗: 当洗涤时间选择40、50、60分钟时, 浸泡指示灯(☒)亮起, 浸泡洗功能开启; 浸泡时间根据所选洗涤时间不同会有差异。漂洗和脱水功能可根据需要选取。
- 如果在洗涤过程中要调整洗衣程序, 请在调整前按启动/暂停键。

## 漂洗(RINSE)

- 选择“漂洗”键可以调整漂洗次数。
- 根据需要可手动调节漂洗次数, 最多5次。[1→2→3→4→5→off→1]

## 注意

1. 不同型号, 控制面板可能不一样。
2. 除“羊毛”、“洁桶洗”外, 其他程序中, 当水位为“3-8”时, 可进行3段水位洗衣方式。

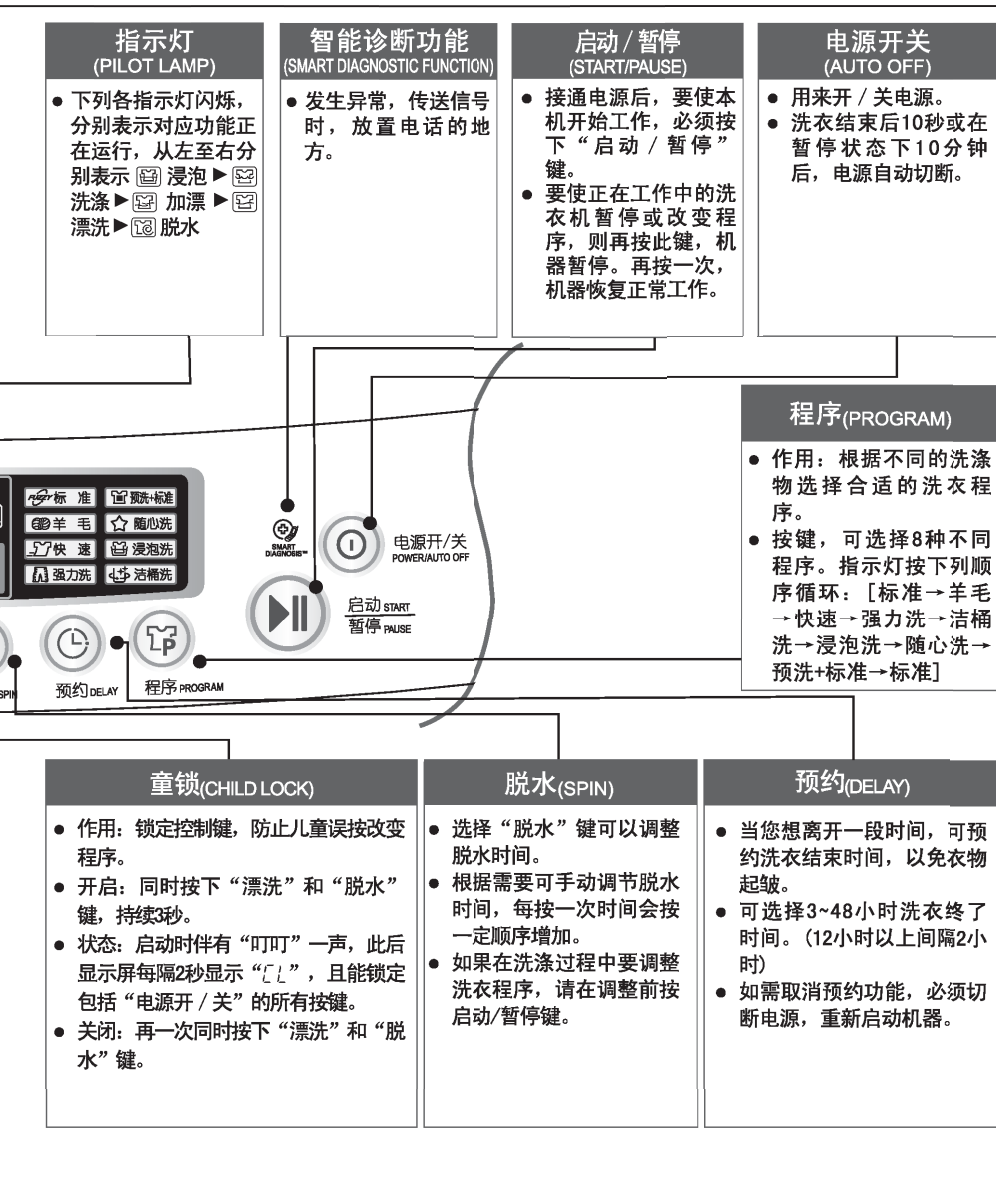

## 洗涤步骤指导

### 1 直接运行操作步骤

1. 按“电源”键启动(默认“标准”程序)。



2. 投入洗涤物(最大负载为额定量)。

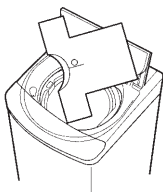

3. 直接按“启动/暂停”键。

- 内桶在无水状态下旋转感知衣物量, 进行最佳洗涤。



4. 投入洗涤剂、关闭折盖, 操作完成。

- 根据水位指示灯提示, 投入适量洗涤剂。
- 如果折盖未关上, 洗衣机将无法正常工作。
- 洗衣结束后, 拔下电源插头。

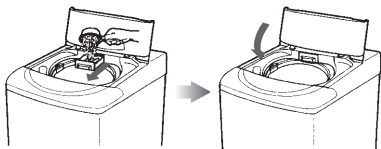

### 2 洗涤程序选择操作步骤

1. 按“电源”键启动。

2. 投入洗涤物。

3. 按“程序”按键, 选择以下所示程序。



4. 按“启动/暂停”键。

- 选择标准、强力洗时, 按启动/暂停键后, 内桶在无水状态下旋转感知衣物量, 进行最佳洗涤。



5. 投入洗涤剂、关闭折盖, 操作完成。

- 根据水位指示灯提示, 投入适量洗涤剂。
- 如果折盖未关上, 洗衣机将无法正常工作。
- 洗衣结束后, 拔下电源插头。



### 3 预约洗衣选择操作步骤

1. 按“电源”键启动。
2. 投入洗涤剂。
3. 按“程序”按键,选择程序。
4. 按“预约”按键,进行时间设定。
  - 设定洗衣终了时间(希望几小时后结束)。
  - 当按“预约”键时,可选择3~48小时洗衣终了时间,预约洗衣终了时间由(3→4→5…12→14→16…48→3)循环。
  - 例如:您希望9小时后洗衣结束,那么请重复按“预约”键直到数字显示为9:00。
  - 羊毛程序和桶清洁程序不可选择预约。
  - 当您想取消预约程序时,必须关掉电源。



5. 按“启动/暂停”键。
  - 内桶在无水产品下旋转感知衣物量,进行最佳洗涤。



6. 投入洗涤剂、关闭折盖,操作完成。
  - 根据水位指示灯提示,投入适量洗涤剂。
  - 洗涤剂盒如果潮湿,会使洗衣粉结块。
  - 如果折盖未关上,洗衣机将无法正常工作。
  - 洗衣结束后,拔下电源插头。

### 4 附加功能选择操作步骤

1. 按“电源”键启动。
2. 投入洗涤剂。
3. 按“程序”按键,选择程序。
4. 按相应按键,进行洗涤功能追加。



5. 按“启动/暂停”键。
  - 仅追加水流强度时,按启动/暂停键后,内桶在无水产品下旋转感知衣物量,进行最佳洗涤。
  - 除上述附加功能追加外的其它选择,按启动/暂停键后,水量是人为选定或程序默认,都不进行感知衣物阶段。
6. 投入洗涤剂、关闭折盖,操作完成。
  - 根据水位指示灯提示,投入适量洗涤剂,羊毛和桶清洁的洗涤剂使用说明,详见第17页。
  - 如果折盖未关上,洗衣机将无法正常工作。
  - 洗衣结束后,拔下电源插头。

## 洗涤程序介绍

洗涤程序	衣物感知	最大负载	注 意
<b>快 速</b> ● 该程序用于洗涤少量或不太脏的衣物。	无	2kg	
<b>强力洗</b> ● 该程序用于洗涤非常脏的衣物。	有	额定	
<b>羊 毛</b> ● 该程序用于洗涤羊毛、细织衣物。清洗前，请检查衣物标签，一定要有“可水洗”的标志。	无	2kg	<ul style="list-style-type: none"> <li>● 请选用中性洗涤剂。</li> <li>● 水位选择5水位以上，否则易损坏衣物。</li> <li>● 为避免损坏衣物，脱水转速较慢，衣物可能仍含有一定水分，这是正常的。</li> <li>● 选择“羊毛”程序，中水位将自动被设置。</li> </ul>
<b>浸泡洗</b> ● 该程序用于需要先进行衣物浸泡再进行洗涤的情况。	有	额定	<ul style="list-style-type: none"> <li>● “浸泡洗”程序在洗涤前会在水中浸泡一段时间。</li> <li>● “浸泡洗”程序默认浸泡时间为20分钟。</li> <li>● 可以通过按“洗涤”键来增加浸泡时间，可选择的范围为20, 30, 40, 50, 60（分钟）。</li> </ul>
<b>随心洗</b> ● 该程序用于存储您最常用的洗涤程序并在以后调用。	无	额定	<ul style="list-style-type: none"> <li>● 手动选择您常用的洗涤方式，如水位、洗涤、漂洗、脱水等。</li> <li>● 选择“随心洗”程序，按“启动/暂停”按键，自动调用已存储的程序。</li> <li>● 预约时间不能存储</li> </ul>
<b>洁桶洗</b> ● 该程序用于清洗洗衣机内桶与外桶，散去桶内异物。	无	0kg	<ul style="list-style-type: none"> <li>● 进水10分钟后，加入氧化性漂白剂（约300毫升）。</li> <li>● 不要使用氯类漂白剂，不要使用洗涤剂盒。</li> <li>● 使用该程序前，除去滤网中污物。程序结束后，打开折盖散去桶内异味并除去滤网中污物。</li> <li>● 不要将漂白剂在未进水的情况下直接倒入桶内，它可能损坏洗衣机。不要将稀释后的漂白剂长时间留在桶内，程序结束后应立即排净。</li> <li>● 建议每月清洗一次，夜间或外出不要使用该程序。</li> <li>● 一次清洗，不要重复使用该程序。</li> </ul>
<b>预洗+标准</b> ● 该程序用于对非常脏的衣服进行预洗涤。	有	额定	<ul style="list-style-type: none"> <li>● 使用“预洗+标准”程序清洗衣物可以对顽固污渍作预先处理而无需手洗。</li> <li>● 如可用于清洗因未及时洗涤而可能发出异味的衣物。</li> </ul>

## 可选择的洗衣方式

按“洗涤”、“漂洗”、“脱水”键，能产生各种可供选择的洗衣方式：

### 只需要洗涤时

- 按下电源开关
- 按“洗涤”键。
- 关上折盖，按下“启动/暂停”键。
- 洗涤结束，蜂鸣器鸣叫。（此时桶中的水不自动排出）
- 洗涤结束后，拔下电源插头。



### 只需要漂洗时

- 按下电源开关
- 按“漂洗”键。
- 关上折盖，按下“启动/暂停”键。
- 漂洗结束，蜂鸣器鸣叫。（此时桶中的水不自动排出）
- 漂洗结束后，拔下电源插头。

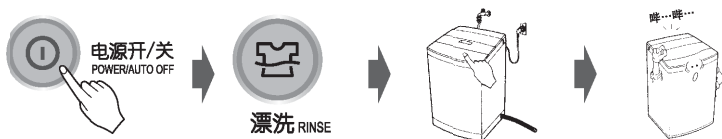

### 只需要脱水时

- 按下电源开关
- 按“脱水”键。
- 关上折盖，按下“启动/暂停”键。
- 脱水结束，蜂鸣器鸣叫。
- 脱水结束后，拔下电源插头。

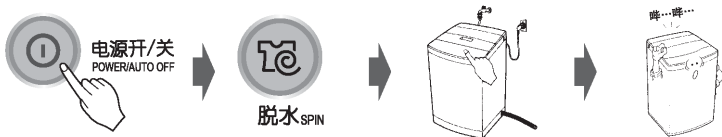

- 除以上三种洗衣方式外，还有其他五种洗衣方式（洗涤+漂洗+脱水，浸泡+洗涤+漂洗+脱水，洗涤+漂洗，漂洗+脱水，洗涤+脱水）。
- 当选择“洗涤”键选到浸泡功能时，洗衣机会进行4分钟预洗，然后浸泡一段时间以去除顽固污渍，使洗衣更加干净彻底。

## 各程序运行时间表(单位: 分钟)

程 序	过 程				漂 洗				脱 水			
	水	洗 涤				漂 洗				脱 水		
位	8~10段	5~7段	3~4段	1~2段	8~10段	5~7段	3~4段	1~2段	8~10段	5~7段	3~4段	1~2段
标准程序	约21	约17	约14	约10	约4				约5			
随心洗程序	约19				约4				约5			
预洗+标准程序	约25				约4				约5			
快速程序			约3		约3				约3			
羊毛程序		约6			约3				约1			
强力洗程序	约19	约17	约14	约10	约4				约5			
涑桶洗程序		约19			约4				约4			

- 根据水压等实际情况, 时间略有不同, 以上时间仅供参考。选择“预约”程序时, 洗衣终了时间也略有差异。
- 预洗+标准程序所标注的洗涤时间不包含预洗涤时间(1~9段水位约8分钟, 10段水位约1分钟)。

## 风干功能介绍:

- 送风干燥, 提高衣物脱水性能, 选择“桶风干”是为了防止湿气引起的桶发霉。

- 洗涤完了后, 把衣物取出抖散后平整地放入桶内。

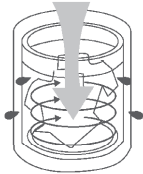

- 开启电源开关按下“风干”功能键。



风干 AIR DRY

## 说明

- 风干衣物的额定容量为2~2.5kg。
- 可根据衣物的多少或需要干燥的程度选择所需的风干时间, 按风干功能键, 风干指示灯亮, 选择[桶风干→60(分)→90(分)→120(分)→桶风干]。
- 在风干的过程中需进行布平衡调节, 所以实际风干时间可能比预定时间延迟5~30分钟。桶风干适用桶干燥, 其他时间适用衣物风干。

- △ 注意: ● 选择风干功能前, 除了电源开关键外, 其它按键均不能按, 否则风干功能就不能选择。
- 风干效果会因衣服的面料成分不同而有所差异。

### 清洗进水阀滤网

- 1 在清洗前将电源插头拔下，勿用潮湿的手去插或拔插头。
- 2 将滤网从进水阀中拔出。
- 3 用牙刷将滤网上的污物去除，并重新插回进水阀。

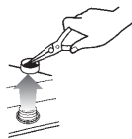
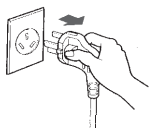

- \* 请大约每月清洗进水阀滤网一次。
- \* 清理完毕，必须将滤网重新插回进水阀中，否则造成的进水阀损坏(进水不止或不进水)，将提供有偿服务。
- \* 若发现滤网破损请及时与售后服务联系。

### 清洗内桶滤网

- 1 如图，按住上下卡钩，取出内部过滤网组件。
- 2 取出内部过滤网。
- 3 手指握住两边，如箭头所示打开过滤网。
- 4 打开过滤网。
- 5 在水中清洗，清洗线屑。
- 6 清洗完毕后，将过滤网组件恢复原状。然后按住上下卡钩，将其重新安装好。

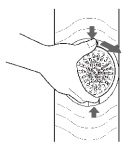

- 3 手指握住两边，如箭头所示打开过滤网。

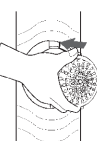

- △注意：● 过滤网应定期清洗，建议每次洗衣结束后清洗一次。  
● 如果过滤网破损或毁坏，请与LG服务中心联系购买新的。

### 机身的清洗

- 一般情况下请用湿软布轻轻擦拭，当其特别脏时，请用浸有中性肥皂或肥皂水的软布轻轻擦拭。
- 请勿在洗衣机上直接泼水，或用稀释剂、清洁剂、煤油、挥发油和酒精等进行擦拭。
- 如果需要使用化学药剂，请严格遵照药剂说明进行。

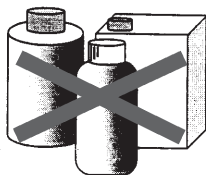

# 常见故障分析

## 常见故障分析及解决方法

故障现象	检查事项
<b>不进水</b>  不进水时出现上述显示。	   <ul style="list-style-type: none"> <li>● 水龙头开了吗?</li> <li>● 水压是否太低?</li> <li>● 供水停止了?</li> <li>● 水龙头冻结了吗?</li> <li>● 滤网清洁了吗?</li> </ul>
<b>不排水</b>  不排水时出现上述显示。	   <ul style="list-style-type: none"> <li>● 排水管朝下放置了吗?</li> <li>● 排水管弯折或支撑太高了吗?</li> <li>● 排水管冻结了吗?</li> </ul>
<b>不脱水</b>  不脱水时出现上述显示。	  <ul style="list-style-type: none"> <li>● 衣物不均衡吗?</li> <li>● 洗衣机倾斜了吗?</li> </ul>
<b>折盖未关</b>  机器发出报警声。	  <ul style="list-style-type: none"> <li>● 折盖关上了吗?若不关, 机器发出报警声, 洗涤、漂洗和脱水不能进行。</li> <li>● 是否有带磁性的物品靠近洗衣机。</li> </ul>
<b>运行异常</b>  	<ul style="list-style-type: none"> <li>● 检测程序中出现“uE”, 表明在脱水时负载不平衡, 引起脱水过程异常</li> <li>● 检测程序中出现“oE”, 表明泡沫排出异常, 引起泡沫感知</li> <li>● 出现以上情况, 剩余时间与报错代码交替显示, 但程序可继续进行至结束。</li> </ul>
<b>无电源</b>	   <ul style="list-style-type: none"> <li>● 电源开关按下了吗?</li> <li>● 电源插头是否插上?电源插座是否有电?</li> <li>● 电源是否接上或保险丝断了?</li> </ul>
<b>不工作</b>	   <ul style="list-style-type: none"> <li>● 水龙头开了吗?</li> <li>● 水位是否正常?</li> <li>● 折盖关上了吗?</li> <li>● 启动 / 暂停键是否按下?</li> </ul>
<b>脱水时, 噪音和振动剧烈</b>	 <ul style="list-style-type: none"> <li>● 洗衣机是否安装平整稳固?</li> <li>● 衣物是否放置均匀?</li> </ul>
<b>其它</b>    	需要维修

## 常见故障分析

### 下列故障分析及解决办法

现象	原因
洗涤过程中进水	在洗涤过程中水位会下降,此时洗衣机会自动进水,以补充水量。
脱水中途变成漂洗	<ul style="list-style-type: none"> <li>● 当衣物偏在一边,洗衣机会自动进水漂洗,将衣物修正平衡后再自动进行脱水。</li> <li>● 当泡沫过多,洗衣机会自动进水漂洗,将泡沫去除后再进行脱水。</li> </ul>
不进水	洗衣前的准备完成后,按启动/暂停键,洗衣机内桶会正反向转动30秒左右智能测量衣物的重量,在此期间洗衣机不进水。
按键操作不起作用	<ul style="list-style-type: none"> <li>● 只有在启动/暂停键处于启动状态时,按键操作无效(水位,电源,童锁键除外)。</li> <li>● 童锁功能状态下按键操作无效,应取消童锁功能后再进行按键操作(电源键除外)。</li> <li>● 程序完了或终止后,由于电容放电时要保护电脑板,电源键暂时无法启动,请耐心等待2分钟左右。</li> </ul>
水位高于衣物所需水量	当衣物是湿的,或桶内本来就有水时,水位有时会偏高。
水位低于衣物所需水量	当洗涤化纤及混纺等轻质衣料时,水位有时会偏低。
打开折盖,脱水桶停止旋转	为保证您的安全,LG洗衣机自动设定折盖打开时候,脱水桶停止旋转。
显示洗涤时间和实际洗涤时间有偏差	<ul style="list-style-type: none"> <li>● 微电脑有自动优化功能,根据衣服的干净程序会自动调整洗涤时间。</li> <li>● 不同区域使用水压有差异,导致进水时间有差异,实际洗涤时间偏差。</li> </ul>
初次使用,排水管有少量水流出	您使用的每一台LG洗衣机都经过我们质检部门的严格检测,我们模拟实际使用条件进行试验,可能会留有少量残水。

## 规格

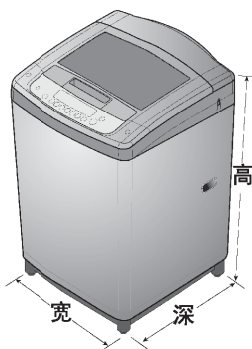

能耗参数	型号	T80BW33PD T80SS33PD T80DB33PH T80DB33PH1	T70DB33PH1 T70DB33PHN T70DB33PHG	T65DB33PH T65DB33PH1 T65EW33PD T65BW33PH1
	耗电量 (千瓦时/ 工作周期)		0.083	0.083
耗水量 (升/工作周期)		120	115	101
洗净比		0.8	0.8	0.8
洗涤容量 (公斤)		8.0/8.0	7.0/7.0	6.5/6.5
能耗等级		2	2	2

※该结果适用的程序为：

1. 满负载：标准程序+10水位+强水流，25分钟洗涤+3次漂洗，洗涤耗水55L；半负载：标准程序+5水位+强水流，25分钟洗涤+3次漂洗，洗涤耗水25L。（T80BW33PD/T80SS33PD/ T80DB33PH/ T80DB33PH1 / T70DB33PH1/ T70DB33PHN/ T70DB33PHG）
2. 满负载：标准程序+10水位+强水流，25分钟洗涤+3次漂洗，洗涤耗水50L；半负载：标准程序+5水位+强水流，25分钟洗涤+3次漂洗，洗涤耗水22.5L。（T65DB33PH/ T65DB33PH1/ T65BW33PD/ T65BW33PH1）

- 电源：220V~/50HZ
- 保险丝：250V，8A
- 额定洗涤 / 8.0kg：T80BW33PD/ T80SS33PD/ T80DB33PH/ T80DB33PH1  
脱水容量：7.0kg：T70DB33PH1/ T70DB33PHN/ T70DB33PHG  
6.5kg：T65DB33PH/ T65DB33PH1/ T65BW33PD/ T65BW33PH1（均以干衣容量计）
- 自来水水压：0.03~1Mpa
- 重量：38.5kg
- 外形尺寸：8.0kg~540mm(宽)×540mm(深)×935mm(高)  
7.0kg/6.5kg~540mm(宽)×540mm(深)×910mm(高)
- 标准水位：1/25L, 2/27L, 3/32L, 4/38L, 5/45L, 6/52L, 7/57L, 8/61L, 9/66L, 10/68L  
(T80BW33PD/ T80SS33PD/ T80DB33PH/ T80DB33PH1)  
1/25L, 2/27L, 3/32L, 4/38L, 5/45L, 6/52L, 7/57L, 8/61L, 9/62L, 10/64L  
(T70DB33PH1/ T70DB33PHN/ T70DB33PHG/ T65DB33PH/ T65DB33PH1/T65BW33PD/T65BW33PH1)
- 洗涤噪音：59dB(A)
- 脱水噪音：67dB(A)

● 为了提高整机性能而对外观和规格进行的更改，不再另行通知。

● 本产品执行：

- GB4706.1-2005 家用和类似用途电器的安全 第1部分：通用要求
- GB4706.24-2008 家用和类似用途电器的安全 洗衣机的特殊要求
- GB4343.1-2009 家用电器、电动工具和类似器具的电磁兼容要求 第1部分：发射
- GB17625.1-2012 电磁兼容 限值 谐波电流发射限值（设备每相输入电流≤16A）
- GB19606-2004 家用和类似用途电器噪声限值
- GB12021.4-2013 电动洗衣机能效水效限定值及等级



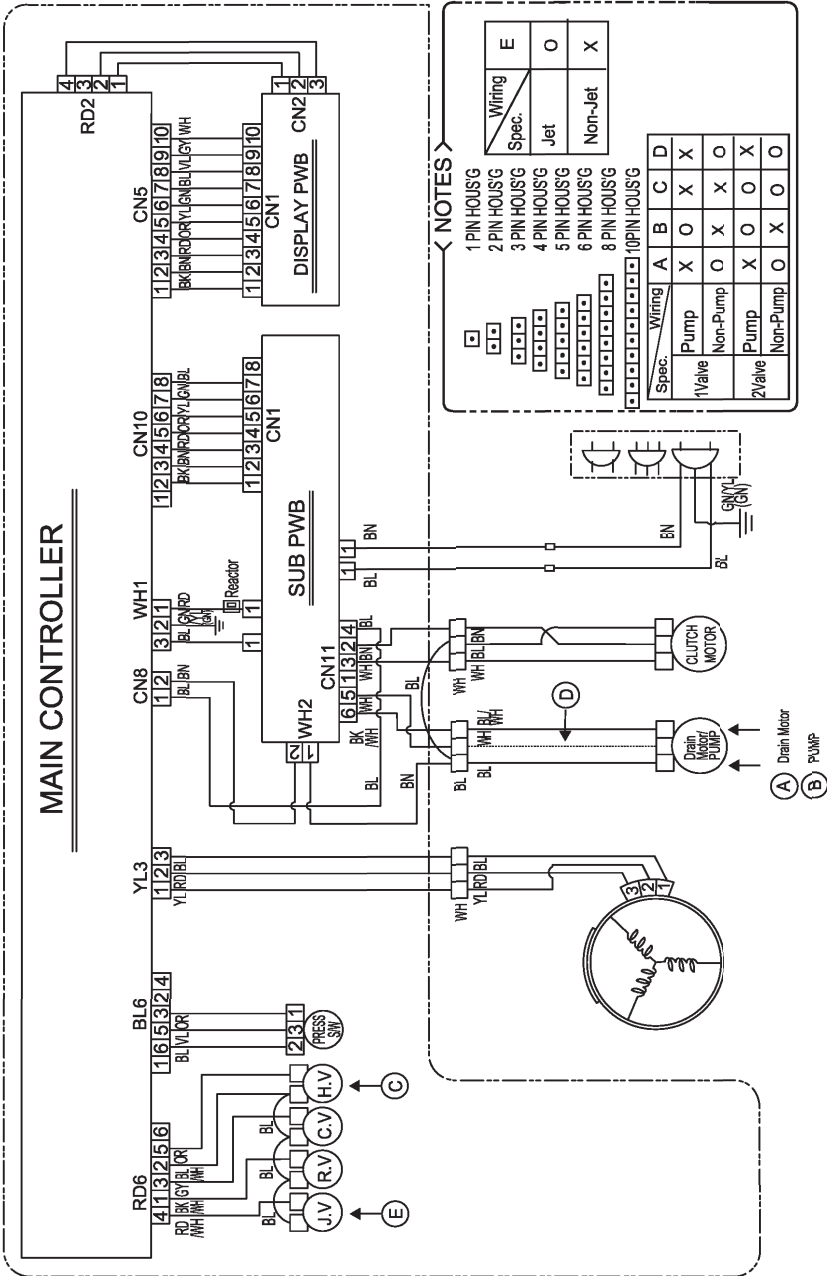

# LG 电子产品包修说明

感谢您购买LG电子产品，本着对您负责的精神，并为了确保我们向您提供优质的售后服务，现对您所享受的包修事宜作如下说明：

## 一、您的义务

1. 您在购机时，应要求经销商在购机发票上填写以下内容：型号、机身编号、购机日期及购买商场，并盖经销商的有效专用公章。
2. 当洗衣机出现故障后，请您务必与我公司联系。为确保您得到优质的售后服务，请不要联系其他电话。全国服务电话：

4008199999

## 二、LG 电子产品售后服务规定

LG电子为了使中国消费者放心满意的使用公司的产品，将严格遵守国家颁发的有关法律，遵照《中国消费者权益保护法》，《中国产品质量法》的具体条款及“三包”的有关规定，规范我公司售后服务制度：

1. 您所购买的产品整机包修期为一年（电脑板、离合器包修三年，洗涤电机包修十年）。
2. 因下列原因之一，顾客要求售后服务的，不实行三包，但是可以实行收费服务：（收费项目为：拆装费或修理费+零件费+上门费；LG不提供运输服务）
  - （1）顾客因使用、维护、保管不当造成损坏的；  
例如：水龙头未开、未连接电源、下水道堵塞、异物投入、洗涤衣物外物品等，致使产品发生故障的情况。
  - （2）非承担三包修理者或顾客自行拆动造成损坏的；
  - （3）无有效购机发票的；
  - （4）发票型号与修理产品型号不符或者涂改的；
  - （5）因不可抗力造成损坏的；  
例如：因遭受地震，火灾，水灾，煤气爆炸，雷击，冰雪冻结等自然灾害或意外事故等，致使产品损坏或不能使用的。
  - （6）非家庭用机，或家庭用机用于营业、公共用途的；
  - （7）由于顾客原因要求移机安装服务的。
3. 三包有效期自开具发票之日起计算。
4. 在三包有效期内，如因零部件供应原因，导致产品修复期超过三个月时，我公司将免费为顾客调换同型号同规格产品，无同型号同规格产品可调换的可予以退货，顾客不愿调换而要求退货的，按三包规定收取折旧费后给予退货。超过包修期但在产品停产五年内，如因零部件不能供应导致产品不能修复的，收取折旧费后给予退货。
5. 超过包修期的产品，当产品修复后三个月内又出现重复故障时，维修网点将免费为顾客重新修复。
6. 如顾客有特殊需要，我们可提供以下有偿供给：加长进水管，加长排水管。





如有问题，  
请拨打LG售后服务电话

南京乐金熊猫电器有限公司  
地址：中国南京市秦淮区永丰大道28号  
邮编：210014  
售后服务网址：<http://www.lge-panda.com>



ver.052915.00