

MFL68180803

此图纸为LGEPN 的资产，非法流通时根据相关法律与公司有关规定追究责任

后面

前面



FIG. 1 (标题)

备注

1. 材质 70g双胶纸
2. 印刷工作:

- 1) LG BRAND (FIG. 1): *表纸-1: LG RED PANTONE #207
*表纸-2: LG GRAY PANTONE #430
*内纸-1图: BLACK
- 2) OEM BRAND (FIG. 2): *表纸-1: BLACK
*内纸-1图: BLACK

3. 文字的大小及形状依据规定的FLIM
4. 数字的大小依据一般规格
5. 批量生产前取得设计限度

记号	REVISION	DESCRPTION	示方号码	年月日	姓名	承认
△1	型号名、童锁变更，“预洗+标准”、ECO关联内容补充		EFGF700097	2015.7.10	颜振宇	黄圣起
△2	ECO关联内容补充		EFGF700205	2015.7.27	颜振宇	黄圣起
△3	增加二维码		EFGF800094	2015.8.11	颜振宇	黄圣起
△4						
△5						
△6						
△7						
△8						
△9						

作业表

作业	甲	乙	丙	印刷度数		a	b	适用BUYER	标题	备注
	BRAND	MODEL		P/N	表纸					
03	LG	T80SS5PDC/T80FS5PDC T80SS5PHC/T80FS5PHC/T80DB5PHC	MFL68180803	2	1	210	145	LGEPN	FIG. 1	

△1					
△2					
△3					
△4					
△5					

设计室确认	三角法	单位	mm	尺寸	N	S	OWNER'S MANUAL
	设计	检讨	审图	承认			
	颜振宇	黄仁忠	王莹莹	黄圣起			FOR LGEPN
	2015. 4. 24	2015. 4. 25	2015. 4. 27	2015. 4. 27			MFL68180803
	LGEPN			相关图号		图号	
	LG Electronics Inc.			MFL68180801			

使用说明书

洗衣机

请在使用本产品前仔细阅读《安装向导》和《使用说明书》，尤其是重要安全注意事项；

由于不遵守《安装向导》和《使用说明书》中规定的注意事项，所引起的任何故障和损失均不在厂家的包修范围内，厂家亦不承担任何责任；

请妥善保存好购机凭证及产品包装内的所有文件，以备将来需要。

T80SS5PHC

T80FS5PHC

T80DB5PHC

售后服务电话

4008199999



MFL68180803

www.lg.com/cn

目录

1 安全注意事项

- 1-1 安全注意事项 2
- 1-2 洗衣机部件名称 4
- 1-3 产品特点 5

2 洗衣机安装

- 2-1 洗衣机安装及安装水平调整... 7
- 2-2 进水管连接 8
- 2-3 排水管安装 10

3 洗衣机使用

- 3-1 洗涤前准备及洗涤衣物呵护...11
- 3-2 洗涤剂使用/消毒剂使用12
- 3-3 衣物重量及洗涤剂量参考 ... 13
- 3-4 操作面板功能介绍 14
- 3-5 程序及洗涤步骤指导 16
- 3-6 可选择的洗涤方式20
- 3-7 NFC功能使用准备 21
- 3-8 NFC功能使用指导22
- 3-9 智能诊断功能23
- 3-10 程序运行时间表/风干功能介绍...24

4 洗衣机保养

- 4-1 清洗进水阀滤网/机身的清洗..25

5 常见故障分析

- 5-1 常见故障分析 26
- 5-2 常见问题解释说明 27

6 规格

- 6-1 规格 28
- 6-2 电路原理图 30

7 LG电子产品包修说明

- 7-1 LG电子产品包修说明 31





安全注意事项

安全注意事项（请务必遵守）





为了防止危害或损伤到使用人和他人的人身与财产，就安全方面需遵守的事项作如下说明：

- 对无视标识内容，错误地使用时，会引起的危害或损伤的程度，用下列符号进行分类、说明。





 **警告：**违反标识事项时有可能发生严重的伤害或死亡的内容

 **注意：**违反标识事项时有可能发生轻微的伤害或产品损伤的内容

- 对希望遵守的内容的种类，用下列符号进行分类 / 说明。

	该图标是对有可能发生危险的事项和操作唤起注意的记号。
	该图标在特定条件下，唤起有可能触电的注意的记号。
	该图标在特定条件下，唤起有可能发生火灾的注意的记号。
	该图标在特定条件下，有可能发生爆炸的注意的记号。

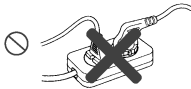
警告

 <ol style="list-style-type: none"> 1. 请勿用湿手插 / 拔电源插头。 2. 保持电源插头清洁，勿用湿布除尘。 3. 当机器被损坏，出故障时，部件散开或部件丢失损坏时，不要操作洗衣机。  <p>以上误使用行为，有可能引发触电或火灾。</p>	 <ol style="list-style-type: none"> 1. 请单独使用220V~，10A以上的三芯电源插座。 2. 插座要可靠接地。 3. 建议使用漏电保护插座。  <p>以上误使用行为，有可能引发触电或火灾。</p>	 <ol style="list-style-type: none"> 1. 除修理技术者外请不要随意拆卸或改造洗衣机。 2. 使用完毕，进行维护或清洗时，应拔掉电源插头。 3. 请不要用水清洗面板。 4. 电源线采用Y形连接，如有损坏，必须由专业人员更换；或与我公司售后服务热线联系。 <p>以上误使用行为，有可能引发触电或火灾。</p>
---	--	--



1. 不要让洗衣机接触或靠近热源 / 明火 (如: 蚊香、蜡烛、香烟等)。
2. 当洗衣机有异响, 焦味发出时请立即停止使用, 与维修站联系。

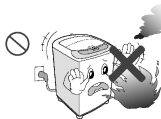

以上误使用行为, 有可能发生火灾、触电、漏水。



1. 清洁时请不要往洗衣机上洒水。
2. 请勿在187V-242V以外的电压下使用。
3. 请勿在0.03-1Mpa以外的水压下使用。



以上误使用行为, 有可能发生火灾、触电、漏水。



1. 使用完毕与清洁时请拔出电源插头, 关闭水龙头。
2. 拔插头时请勿拽拉电源线。
3. 电源插头接触过松时或电源线损坏时请勿使用。
4. 请勿强弯、绑扎、重压电源线。
5. 不要将湿衣物置于控制面板上。
6. 请不要将洗衣机放在户外、湿气大的地方或地毯上使用。
7. 当洗衣机被洪水浸泡后禁止使用。

以上误使用行为, 有可能发生火灾或短路。



1. 请勿将易燃 / 挥发性物质或沾有上述物质的衣物放入或靠近洗衣桶。
2. 不要靠近沼气池等易爆气体或液体环境中使用。



以上误使用行为, 可能发生爆炸。



1. 请勿让幼童接触或靠近洗衣机。
2. 请勿让儿童探视洗涤桶内。
3. 拆卸下来的包装请及时废弃, 勿让儿童接触或吞食。
4. 儿童及残疾人士请在监护人陪同下使用产品。
5. 脱水时, 如果洗涤上盖打开15秒钟内, 洗涤/脱水桶不停止转动, 请立即关闭电源, 并拨打本公司的客服电话。
6. 水管和电线的铺设要确保没有绊倒人的危险。

以上误使用行为, 会引起人身伤害。



1. 运行中请勿将手或脚伸到洗衣机驱动部下面。
2. 脱水桶未完全停止旋转前, 请勿用手触摸桶内衣物。
3. 注意: 不要连接热水源。
4. 废弃机器的处理方法: 需要拔出电源插头, 剪断电源线, 和电源插头一起丢弃。



以上误使用行为, 会引起人身伤害。

⚠ 注意

1. 用温水洗涤时, 请勿超过40℃。
2. 请勿攀爬或搁置重物在洗衣机上。



以上误使用行为, 有可能使洗衣机发生形变。

1. 不要让水在机器中残留, 以免冻结。

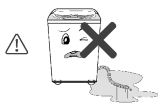

以上误使用行为, 有可能引起损坏。

1. 请不要洗涤或脱水防水性衣物, 即使是衣物护理标签上标识可以机洗的防水性衣物。
- 防水性衣物举例: 不透水的床垫和床罩, 雨披, 帐篷, 滑雪服, 羽绒服, 以及一些类似的防水性材质。



以上误使用行为, 有可能会发生洗衣机的异常振动, 从而导致损坏衣物和洗衣机, 或造成其他财产损失。

感谢您选择使用LG洗衣机，LG洗衣机专为您设计；在使用本产品之前，请您仔细阅读该说明书，并请妥善保存，以备将来需要。

洗衣机部件名称

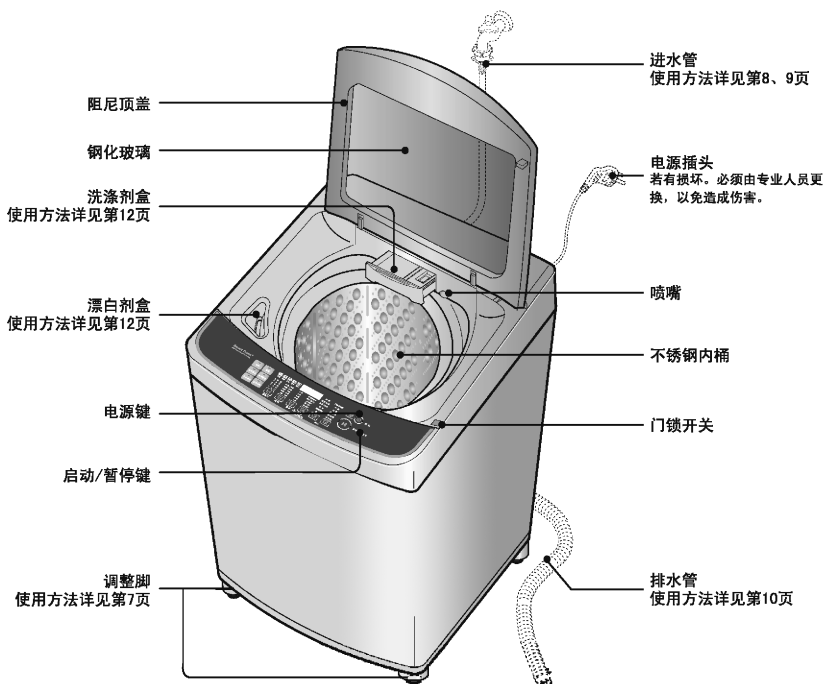

附件：进水管组件：
冷水管+螺纹式连接头



螺钉紧固
式连接座



排水管

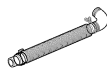

防鼠底板



防鼠底板螺钉

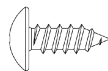

备注：1. 另行销售的零部件：

- 进水管
- 排水管

另行销售的或者长度更长的零部件可以到当地的LG电子维修中心或维修站购买。

产品特点



- 本洗衣机在折盖打开的情况下将不进行工作。
- 如果在洗涤、漂洗或脱水过程中打开了折盖，为安全起见洗衣机将停止运行。
- 不要将任何有磁性的物品放在洗衣机上，也不要将任何会受磁性干扰的物品（如手表、闹钟等）放在洗衣机上。

提示： LG洗衣机采用了安全的感知系统，脱水时若有不平衡、强烈的振动与冲击，洗衣机将会自动感知。为修正此现象，洗衣机会停止脱水并重新进水，修正衣物的不平衡再进行脱水。此现象并非故障，请检查洗衣机是否安装平稳。

阻尼顶盖

- 通过高强度钢化玻璃能在洗涤时看到洗衣机内部运行状况。
- 为了保证顾客关门时的安全，使用带阻尼的智能铰链防止突然关门时夹到手指或异物，导致受伤或产品损坏。

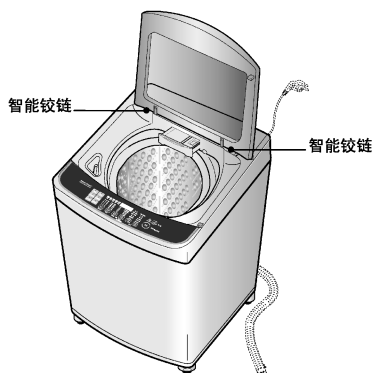

备注：

- 为了顾客安全洗衣机运行中会自动锁门（门锁上时显示面板上的门锁标志会亮），这时如果想添加衣物，请按启动/暂停键，解除门锁后添加衣物。

模糊逻辑控制方式

- 衣量感知器自动检测洗涤物重量，设置理想的水位和洗涤时间，确保最佳的洗涤状态。

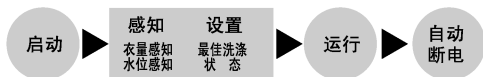

智能诊断

- 机器发生故障时，与客服联系，按要求操作并把电话放到此处可以传送故障信息，并可从客服那里获得解决方法。



NFC功能

- 手机下载指定程序并开启NFC功能，放到此处可以进行“智能诊断”和下载定制程序到洗衣机。



DD Inverter 低噪音驱动系统

- 电脑控制无刷直流电机直接驱动洗涤桶 可以安静的进行洗涤，节约用电。



DD 方式衣物呵护洗涤



波轮左右转去除洗涤剂污渍。



利用内桶的左右反转帮助洗涤剂的溶解，使洗涤更加容易。



回旋内桶产生瀑布水流使洗涤剂均匀分布，防止衣物损伤。同时瀑布水冲击洗涤剂达到去除深层污渍的目的。

三段水位洗涤方式

- 在洗涤过程中分3阶段的水位进行洗涤。
- 3段水位的设置将提高洗涤剂的使用率，增强洗涤效果，降低衣物缠绕，使洗涤更加彻底、干净。



第一步：浸透



第二步：疏松



第三步：分离

喷淋漂洗功能

- 通过特制的喷雾结构将水均匀喷出。
- 通过桶的旋转，使水雾均匀的喷洒到内桶的各个区域。
- 此功能有效的去除残留的洗涤剂，提高漂洗性能。
- 当漂洗次数大于一次，“标准”、“经济洗”、“预洗+标准”第一次漂洗时有喷淋动作。



均匀的喷雾

洗衣机安装

安装要求

- 安装或放置洗衣机的环境温度应不小于零度且不能放在户外，因为这样会使程序控制器受到伤害或水管冻结。
- 本洗衣机专为家庭设计，请不要安装在船、旅行卡车或者飞机上。
- 洗衣机必须安放在平整、坚实的地面上，禁止安放在地毯等不平整的地面上。

洗衣机安装要求

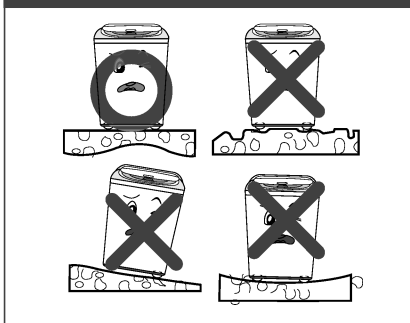

- 用户请勿将包装用的底座（塑料支架）放在洗衣机下面，否则会产生异声及损坏洗衣机。

洗衣机安装要求



- 与墙壁保持15cm以上的距离，便于散热及降低噪音

洗衣机安装要求

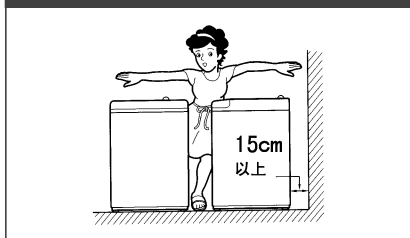

洗衣机水平调整

- 洗衣机正面两个支撑脚为可调整脚，当洗衣机安放不平时，稍稍抬起前部，左右旋转可调整脚，使之水平。

水平调整安装要求

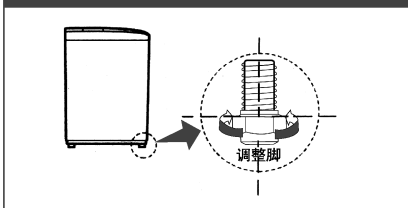

- 如图所示确认洗衣机是否水平。

水平调整安装要求



安装防鼠底板

- 请将洗衣机侧身轻轻放倒在柔软的垫子（如毛巾布，毛毯等），拿出防鼠底板，将有“UP”字样的一面朝里，从洗衣机后面（如图所示）轻轻插入，直至听到咔嗒一声（如果防鼠底板未完全插入，洗涤和脱水时将可能产生噪音）。
- 在螺钉孔处安装固定螺丝。

防鼠底板安装要求

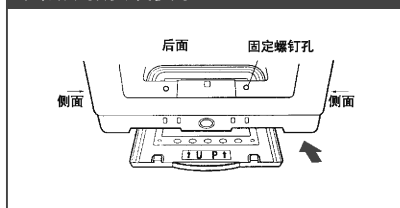

进水管连接方法

- 随机附带两种连接头，请根据水龙头种类，使用不同连接头进行连接



螺纹式连接头



螺钉紧固式连接座

- 洗衣机位置变动时，也请根据水龙头情况使用或转移连接头

卡套式水龙头连接



请安装工程师拆下水龙头上的原有连接头，安装工厂提供的螺纹式连接头（4分管螺纹G1/2）

普通水龙头连接



请安装工程师使用螺钉紧固式连接座连接水龙头

1

原连接头拆除



原连接头

将原连接头从水龙头上旋下拆除

1

连接准备

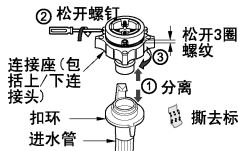

连接座（包括上/下连接头）
扣环
进水管

② 松开螺钉
③ 松开3圈螺纹
① 分离

分离连接座和进水管，松开螺钉，下连接头松开3圈螺纹
撕去标贴

2

螺纹连接头安装



螺纹式连接头

将螺纹式连接头旋上并拧紧，如果未拧紧，会造成漏水

2

连接座连接

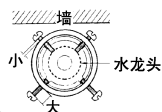

水龙头

小
大

托住连接座装上水龙头，靠墙的2个螺钉多拧几圈，接触到水龙头

3

进水管连接



螺纹式连接头

扣环

一边按住扣环，一边将进水管向上插入连接头

3

进水管连接



拧紧螺钉

①

② 旋紧下连接头

③ 扣上进水管

拧紧外侧2个螺钉，旋紧下连接头，将进水管扣住连接座

4

进水阀连接

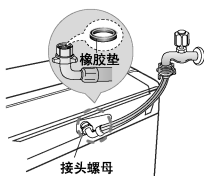

接头螺母

确保与进水阀连接的接头内有橡胶垫，并拧紧接头螺母后通水试机

4

进水阀连接

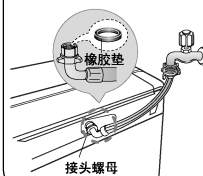

接头螺母

确保与进水阀连接的接头内有橡胶垫，并拧紧接头螺母后通水试机

- 进水管连接完成，请安装人员一定要通水试机，同时摇晃进水管，如发生漏水，则重新连接或选择其他方式
- 请顾客保留整机附带的2种连接头，以便需要更换连接方式时使用

不能安装螺纹式连接头的情况

- 下列卡套式水龙头，由于螺纹处长度不足或螺纹不匹配，则不安装螺纹式连接头，使用原连接头或安装螺钉紧固式连接座

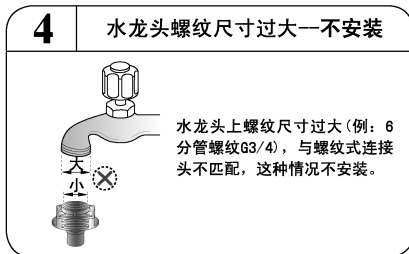
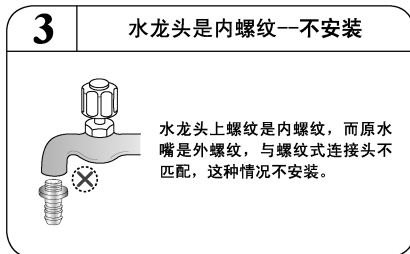
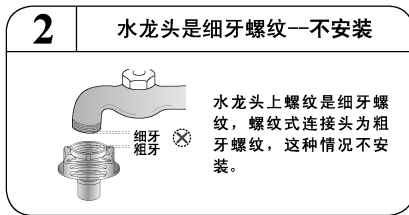
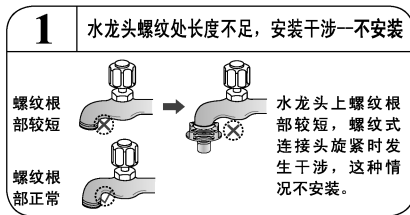
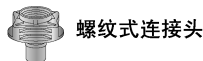

进水管拆卸及检查

拆卸：

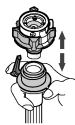

一手拿着连接座，一手按住扣环往下拉，将连接座与进水管分开。

检查：



打开水龙头，确认如图所示进水管是否连接完好且无漏水。

注意：

- 供水压力应该在0.03Mpa和1Mpa之间；
- 如果供水压力超过1Mpa就应该安装降压装置；
- 在连接进水管和阀的时候不要使螺纹滑丝；
- 进水管两端连接头里提供有2个密封圈，防止漏水；
- 如果洗衣机将长时间不使用（例如外出度假）请关好水龙头；
- 洗衣机要连接到进水管，应使用随机附带的新的水管装置，旧水管装置不能使用。

排水管安装

- 将排水管弯头往机体内推，安装牢固。



- 排水管一定要插到位，否则将可能导致漏水。
- 洗衣机工作时要将排水管放下，管子不能缠绕。
- 排水管高度应低于6cm，总长度不超过3m，否则将可能导致洗衣机不能正常排水。
- 洗衣机不能安放在无地漏的地方，否则无法排水。
- 排水管一定要插入地漏里。

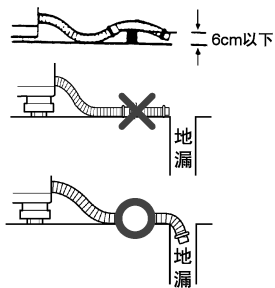

洗衣机使用

洗涤前准备

- 本产品出厂前全部经过通水测试，内桶中有少量水迹，排水管、包装底托上有少量积水属于正常现象。

解冻操作

寒冷季节，如果水龙头和进水管内的残水结冰，请进行如下操作：

解冻处理

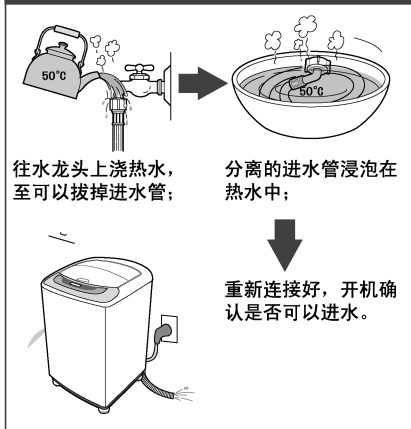

洗涤衣物呵护

呵护一

- 丝袜、手绢等细小衣物以及带钢圈托等的文胸请放入洗衣网袋中洗涤，以防止滑入洗衣机内外桶之间空隙中。
- 将衣物中的硬币，钥匙等杂物取出；

呵护二

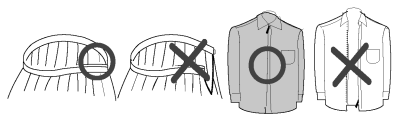

将衣物拉链及纽扣等扣好。

不能洗涤的洗涤物 (有可能收缩、变形)

- * 鞋、电热毯
- * 皮革、领带、西服、大衣等干洗专用衣类
- * 绢、羊毛、人造丝、醋酸纤维等，一旦接触水则收缩或变色的纤维或者含有里料、芯料的外套
- * 其他浸水就变形、易脱色的洗涤物
(请参考衣服上的洗涤标签)

国际纺织品维护标志 (ITCL) 说明

洗衣温度	可漂白	不可漂白	不可机洗
不可干洗	不可脱水	可机内烘干	不可机内烘干
放平干衣	不可熨	干洗	可用化学品
晾干	高温熨烫	不可熨烫	低温熨烫



注意:

- 将大件与小件的衣物放在一起洗，先放入大件的衣物，大件衣物应少于衣物总量的一半。不要洗单件衣物，这样有可能导致不平衡故障，加入一两件相似的衣物。
- 确保口袋里无硬币、钉子、发卡、火柴、钢笔、钥匙之类的物品，此类物品会损坏您的洗衣机和衣物。

洗涤剂使用

根据面板上显示的洗涤水位，在进水前请把洗涤剂及柔软剂放入正确的位置，然后轻轻的关上洗涤剂盒。

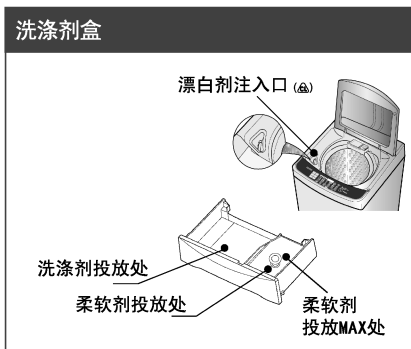

洗涤剂投放

将量好的洗涤剂放在分配器的放洗涤剂部分。

洗涤剂在洗涤的开始阶段投放。

洗涤剂量可能因为水温、水质硬度、衣物尺寸和衣物的受污染程度需要调节。应避免在洗衣机里使用过量的洗涤剂，因为这样会导致泡沫过多，并使残渣留在衣物上。

液体洗涤剂使用注意事项：

- 液体洗涤剂使用必须用水稀释，倒入洗衣机桶内，然后开始洗涤。
- 使用液体洗涤剂时，不能使用预约洗涤功能。



注意:

- 使用没有稀释过的液体洗涤剂洗涤衣物时，如果在洗涤后将衣物长时间放在洗衣机桶内会造成衣物破损，褪色。

柔软剂投放

- 最后一次漂洗时，柔软剂被自动投入；
- 投放柔软剂不能超过MAX范围，否则会溢出来；
- 投入的柔软剂，不要放置2天以上；
- 请勿考虑使用浓缩的柔软剂，(柔软剂体积变大后不能投入)柔软剂投入口上残留水时，取出洗涤剂盒，擦拭后再投入柔软剂；
- 最后一次漂洗后所排出的水中，有可能残留柔软剂成分。

消毒剂使用

- 本程序适用于使用衣物消毒剂对内外衣裤、毛巾、床上用品等贴身织物的消毒除菌，以及儿童的衣物和毛绒玩具，尤其适用于去医院、车站、娱乐场所等带菌量多的公共场所或出差回来后的衣物消毒除菌。
- 洗涤前从漂白剂投入口投入消毒剂，洗涤剂投入到洗涤剂盒后开始洗涤。
- 快速洗、羊毛洗和桶清洁除外，其它程序可以选择消毒剂功能选项。
- 选择消毒剂程序时可选择的洗涤时间为：21→23→25分钟，继续选择洗涤时间时消毒剂功能消失。



注意:

- 使用医用消毒剂，用量依据消毒剂说明书，不要超过最大用量。
- 丝绸类衣物请慎重考虑使用消毒剂，可能会导致衣物褪色或损坏。
- 不能使用具有漂白性的消毒剂洗涤衣物（如：“84消毒”），以防损伤衣物。部分消毒剂产品会损伤衣物，请依据消毒剂说明书选择消毒剂。

衣物重量参考:

常用衣物重量参考

- 睡衣上、下 (棉织) 约500g
- 工作服上、下 (混纺) 约800g
- 厚衬衣 (混纺) 约200g
- 短袖衬衣 (棉织) 约130g
- 袜子 (混纺) 约50g
- 床单 (棉织) 约500g
- 短裤 (棉织) 约50g
- 浴巾 (棉织) 约300g

洗涤剂量参考:

注: 洗涤剂的具体用量以所使用洗涤剂的使用说明为准, 此表仅供参考!

布量 8.0kg	感知 领域(水位)	8.0kg	
		粉末	液体
10(高)	7.0kg以上	约84g	约84ml
9	7.0kg以上	约81g	约81ml
8	6.0~7.0kg	约78g	约78ml
7(中)	5.0~6.0kg	约71g	约71ml
6	4.0~5.0kg	约66g	约66ml
5	3.0~4.0kg	约59g	约59ml
4(低)	2.0~3.0kg	约48g	约48ml
3	1.0~2.0kg	约42g	约42ml
2(少)	1kg以下	约37g	约37ml
1	1kg以下	约31g	约31ml

操作面板功能介绍 (T80SS5PHC/T80FS5PHC/T80DB5PHC)

强力洗(STRONG WASHING)

- 调整水流强度时使用。初期默认设定为中等水流，控制面板不显示。如选择“强力洗”，水流强度相应会变强。
- 强力洗主要用于洗涤较脏的衣物。
- 羊毛洗、夜间洗和桶清洁程序不能调整水流。

预约(DELAY)

- 当您想离开一段时间，可预约洗衣结束时间，以免衣物起皱。
- 可选择3-18小时洗衣终了时间。(12小时以上间隔2小时)

浸泡(SOAK)

- 按浸泡键选择浸泡洗涤，选择时窗口显示浸泡标识
- 依次按浸泡键选择浸泡时间：15-30-45-1:00-2:00-3:00-off-15
- 羊毛洗、快速洗和桶清洁程序中不能选择浸泡。

指示灯(PILOT LAMP)

- 下列各指示灯闪烁，分别表示对应功能正在运行，从左至右分别表示
▶ 浸泡 ▶ 洗涤 ▶ 加漂 ▶ 漂洗 ▶ 脱水

轻柔洗(DELICATE WASHING)

- 调整水流强度时使用。
- 初期默认设定为中等水流，控制面板不显示。如选择“轻柔洗”，水流强度相应会变弱。
- 轻柔洗主要用于洗涤不太脏的衣物。
- 羊毛洗、夜间洗和桶清洁程序不能调整水流。

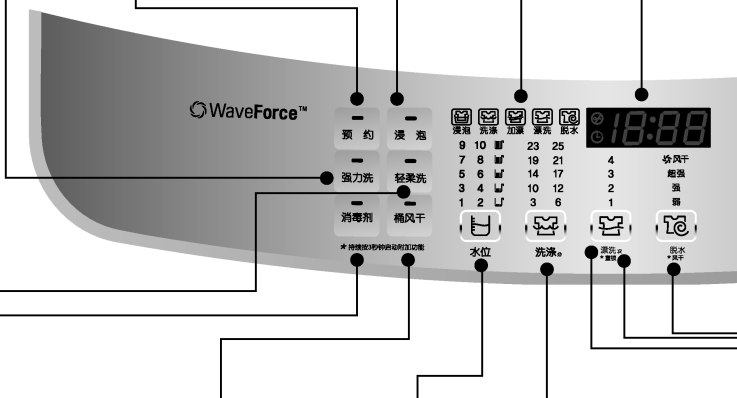

消毒剂 (DISINFECTANTS)

- 快速洗、羊毛洗和桶清洁除外，其他程序可以选择消毒剂功能选项。
- 选择消毒剂程序时可选择的洗涤时间为：21→23→25分钟，继续选择洗涤时间时消毒剂功能消失。

桶风干(TUB DRY)

- 桶风干：送风干燥，防止湿气引起的桶发霉。
- 开启：先按电源键，再按“桶风干”键选择桶风干，时间为30分钟。
- 选择桶风干功能前，除了电源键外，其它按键均不能按，否则风干功能就不能选择。
- 只有关闭电源才能解除。

水位(WATER LEVEL)

- 根据衣物重量，洗衣机进行布量感知，自动判别与显示适当的水位与洗涤剂量。
- 根据需要可手动调节水位，每按键一次，水位按[7→8→9→10→1→2→3→4→5→6→7...]循环。

洗涤(WASH)

- 选择洗涤键可以调洗涤时间。
- 根据需要可手动调节洗涤时间，每按一次时间会按一定顺序增加。
- 如果在洗涤过程中要调整洗衣程序，请在调整前按“启动/暂停”键。

注意

1. 选择水位后，仍然有布量感知动作，但不会变更水位，只是为了根据用户实际洗涤的负载量而调整洗涤的模式，达到更好的洗涤效果。
2. 除“羊毛洗”、“桶清洁”程序外，其它程序中，当水位为“3~8”时，可进行3段水位洗衣方式。

剩余时间、预约时间、错误显示 (TIME LEFT, DELAY, ALARM INDICATION)

- 剩余时间：运行中，剩余时间显示。
- 预约时间：当选择“预约”程序时，结束时间显示。
- 错误显示：当错误发生时，显示错误信息，如“UE”表示折盖未关。

智能诊断功能 (SMART DIAGNOSTIC FUNCTION)

- 发生异常，传送信号时，放置电话的地方。

NFC功能 (Tag on)

- 使用下载定制程序到洗衣机或“智能诊断”时，放置电话的地方。

电源开关 (AUTO OFF)

- 用来开/关电源。
- 洗衣结束后15秒，显示屏显示结束。洗衣结束后90秒或在暂停状态下4分钟后，电源自动切断。

启动/暂停 (START/PAUSE)

- 接通电源后，要使本机开始工作，必须按下“启动/暂停”键。
- 要使正在工作中的洗衣机暂停或改变程序，则再按此键，机器暂停。再按一次，机器恢复正常工作。

程序(PROGRAM)

- 作用：根据不同的洗涤物选择合适的洗涤程序。
- 按键，可选择10种不同程序，按键程序1时，按照下列顺序循环：[标准→智能洗→经济洗→快速洗→羊毛洗→标准]；按键程序2时，按照下列顺序循环：[预洗+标准→大件洗→夜间洗→桶清洁→定制程序→预洗+标准]。

漂洗(RINSE)

- 选择“漂洗”键可以调整漂洗次数。
- 根据需要可以手动调整漂洗次数，每按键一次，漂洗次数按[1→1(加漂)→2→2(加漂)→3→3(加漂)→4→4(加漂)→0→1]循环。
- 只有标准、预洗+标准、智能洗三个程序可以使用加漂功能，加漂指示灯(☺)亮起，加漂功能开启。
- 使用加漂功能漂洗比普通漂洗耗水量多，衣物漂洗更干净。

童锁(CHILD LOCK)



























- 作用：锁定控制键，防止儿童误按改变程序。
- 开启：在洗衣机运行状态下，按下“漂洗”键，持续3秒。
- 状态：启动时伴有“叮叮”一声，此后显示屏每隔2秒显示“CL”。
- 关闭：再一次按下“漂洗”键。直接按“电源”键不能解除童锁。(电源异常中断，再次开机仍然是童锁状态)















脱水(SPIN)

- 选择“脱水”键时可以调整脱水强度。
- 根据需要可以手动调节脱水强度，每按键一次，脱水强度按【强→超强→无→弱→强】循环。
- 长按三秒“脱水”键可以选择风干功能。
- 如果想在洗涤过程中调整洗涤程序，请在调整前按“启动/暂停”键。

3. 弱脱水比较适用于纤维、针织类等吸水性较弱的衣物；如果是棉麻类等吸水性较强的衣物建议选择超强脱水。少量负载时，为了达到较好的脱水效果，建议选择超强脱水。















程序及洗涤步骤指导

洗涤程序	 电源开关	 程序	放入衣物	 水位  洗涤分  漂洗水  脱水	关上折盖后  启动/暂停
标准 该程序为默认程序，一般普通情况使用。	 ①	 ② 启动后默认，无需选择	 ③ 衣物放置均匀		 ④ 内桶转动约30秒智能检测衣物重量，并显示出洗涤所需的时间、水位和洗涤剂量。
智能洗 该程序可以提高漂洗性能。	 ①	 ② 选择控制面板上“智能洗”程序。	 ③ 衣物放置均匀		 ④ 内桶转动约30秒智能检测衣物重量，并显示出洗涤所需的时间、水位和洗涤剂量。
经济洗 该程序比较节水省电。	 ①	 ② 选择控制面板上的“经济洗”程序。	 ③ 衣物放置均匀		 ④ 内桶转动约30秒智能检测衣物重量，并显示出洗涤所需的时间、水位和洗涤剂量。
快速洗 该程序用于洗涤少量或不太脏的衣物，建议衣物量2kg以下使用。	 ①	 ② 选择控制面板上“快速洗”程序。	 ③ 衣物放置均匀		 ④
羊毛洗 该程序用于洗涤羊毛、细织衣物。洗涤前，请检查衣物标贴，一定要有“可水洗”的标志。	 ①	 ② 选择控制面板上“羊毛洗”程序。	 ③ 衣物放置均匀		 ④

	打开折盖后投入洗涤剂	关上折盖	结 束	注 意
智 需 先	 按洗涤剂量显示投入适量洗涤剂或按洗涤剂制造商说明投入。详细参考12-13页内容。			<ul style="list-style-type: none"> ● 投入洗涤剂时选择水位运行时也会感知洗涤剂量，所以供水前转动一圈正常。
智 需 先	 按洗涤剂量显示投入适量洗涤剂或按洗涤剂制造商说明投入。详细参考12-13页内容。			<ul style="list-style-type: none"> ● 选择智能洗程序，只能选择加漂，默认漂洗次数为3次。
智 需 先	 按洗涤剂量显示投入适量洗涤剂或按洗涤剂制造商说明投入。详细参考12-13页内容。			
	 按洗涤剂量显示投入适量洗涤剂或按洗涤剂制造商说明投入。详细参考12-13页内容。			
	 请使用中性洗涤剂。			<ul style="list-style-type: none"> ● 当手动设置水位时（只能设置3到10水位），不要设在中水位以下，以免损坏衣物。 ● 确认衣物重量在2kg以下。 ● 为避免损坏衣物，脱水转速较慢，衣物可能仍含有一定水分，这是正常的。 ● 如选择“羊毛洗”程序，中水位将自动被设置。

程序及洗涤步骤指导

洗涤程序	 电源开/关	 程序	放入衣物	 水位  洗涤分  漂洗分  脱水	关上折盖后  启动/暂停
预洗+标准 该程序用于对非常脏的衣服进行预洗涤		 选择控制面板上的“预洗+标准”程序。	 衣物放置均匀		 内桶转动约30秒智能检测衣服重量，并显示出洗涤所需的时间、水位和洗涤剂剂量。
大件洗 该程序主要用于洗涤被罩、毛毯等大件衣物。		 选择控制面板上的“大件洗”程序。	 投入衣物选择大件		
夜间洗 该程序主要用于在夜间进行洗涤衣物，噪音较低。		 选择控制面板上的“夜间洗”程序。	 衣物放置均匀		 内桶转动约30秒智能检测衣服重量，并显示出洗涤所需的时间、水位和洗涤剂剂量。
桶清洁 该程序用于清洗洗衣机内桶与外桶，散去桶内异味。		 选择控制面板上的“桶清洁”程序。			
定制程序 该程序用于存储您最常用的洗涤程序并在以后调用。		 选择控制面板上“定制程序”程序。	 衣物放置均匀	 选择您常用的洗衣方式，如水位、洗涤、漂洗、脱水等。不选择将调用已存储的程序。	 内桶转动约30秒智能检测衣服重量，并显示出洗涤所需的时间、水位和洗涤剂剂量。

打开折盖后 投入洗涤剂	关上折盖	结 束	注 意
 ⑤ 按洗涤剂量显示投入适量洗涤剂或按洗涤剂制造商说明投入。详细参考12-13页内容。	 ⑥	 ⑦	<ul style="list-style-type: none"> ●使用“预洗+标准”程序清洗衣物可以对顽固污渍预先处理而无需手洗。 ●如可用于清洗因未及时洗涤而可能发出异味的衣物。
 ⑤ 洗涤剂溶解于温水中再投入，直接投入冷水中，洗涤剂会粘在衣物上。	 ⑥	 ⑦	<ul style="list-style-type: none"> ●请勿洗涤电热毯和地毯。 ●大件与一般衣物分开洗，因大件衣物会倾斜在一边，脱水时会发生异常，为了调整均匀洗涤时间会变长。 ●不管大小一件一件洗涤更能提高效率，两个材料不同的衣物一起洗涤可能因不均匀影响脱水。 ●容易漂浮的洗涤剂请装进洗涤网进行洗涤。 ●垫子等投入方法：叠成“N”或“M”型后，投入桶内，上部应在塑料部品以下。
 ⑤ 按洗涤剂量显示投入适量洗涤剂或按洗涤剂制造商说明投入。详细参考12-13页内容。	 ⑥	 ⑦	<ul style="list-style-type: none"> ●“夜间洗”程序洗涤时间比“标准”程序长。 ●为降低脱水噪音，脱水转速比“标准”转速低。
 ④ 进水10分钟左右按“启动/暂停”解锁后，投入桶专用洗涤剂。不要使用氯类漂白剂，不要使用洗涤剂盒。	 ⑤	 ⑥	<ul style="list-style-type: none"> ●不要放任何衣物在桶里。 ●程序结束后，打开折盖散去桶内异味。 ●不要将漂白剂在洗衣机未进水的情况下直接倒入桶内，它可能会损坏内外桶。 ●不要将稀释后的漂白剂长时间留在桶内，程序结束后应自动排出。 ●建议每月清洗一次，夜晚或外出时使用更方便。 ●一次清洗，不要重复使用该程序。 ●选择桶清洁前不能选择其它程序，否则该程序将不能被选择。 ●电源按钮按下时在剩余时间显示部分显示 CL 闪烁时，表示到了清洗洗衣机内外桶的时间，因此请按下“程序”选择按钮执行“桶清洁”程序。 ●如果您想跳过“桶清洁”程序并执行常规清洗，则按下“程序”选择按钮选择所需的程序。 ●如果执行桶清洁功能，则直到下次桶清洗时间之前都不会显示 CL。 ●桶清洗时间自动提醒功能因洗衣机使用次数的不同而不同，但是通常在大约30次后提醒。
 ⑥ 按洗涤剂量显示投入适量洗涤剂或按洗涤剂制造商说明投入。详细参考12-13页内容。	 ⑦	 ⑧	调用该程序： <ol style="list-style-type: none"> 1. 启动电源。 2. 通过“程序”键选定“定制程序”程序。 3. 按“启动/暂停”键，洗衣程序开始。 <ul style="list-style-type: none"> ●预约时间不能存储。 ●设定定制程序洗涤方式后，按“启动/暂停”键即可保存。

可选择的洗涤方式

按“洗涤”、“漂洗”、“脱水”键，能产生各种可供选择的洗衣方式：

只需要洗涤时

- 按下电源开关
- 按“洗涤”键；
- 重复按“漂洗”和“脱水”键直至这两个行程的指示灯不亮。
- 关上折盖，按下“启动/暂停”键。
- 洗涤结束，蜂鸣器鸣叫。（此时桶中的水不自动排出）
- 洗涤结束后，拔下电源插头。

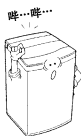
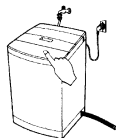

只需要漂洗时

- 按下电源开关
- 按“漂洗”键；
- 重复按“脱水”键直至这个行程的指示灯不亮。
- 关上折盖，按下“启动/暂停”键。
- 漂洗结束，蜂鸣器鸣叫。（此时桶中的水不自动排出）
- 漂洗结束后，拔下电源插头。

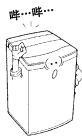

只需要脱水时

- 按下电源开关
- 按“脱水”键。
- 关上折盖，按下“启动/暂停”键。
- 脱水结束，蜂鸣器鸣叫。
- 脱水结束后，拔下电源插头。

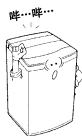

- 除以上三种洗衣方式外，还有其他四种洗衣方式（洗涤+漂洗+脱水，洗涤+漂洗，漂洗+脱水，洗涤+脱水）。

NFC功能使用准备

- NFC功能可方便您通过智能手机下载定制程序到洗衣机和进行“智能诊断”。
- NFC功能使用：
 1. 下载“LG智能洗衣机”应用程序到您的智能手机(下载位置：手机应用商店)。
 2. 打开智能手机上的NFC功能。
- 该功能目前只能用于带NFC功能且基于安卓操作系统的智能手机。

■ 打开智能手机上的NFC功能



1. 进入智能手机的“设置”菜单并选择“无线和网络”中的“更多”。

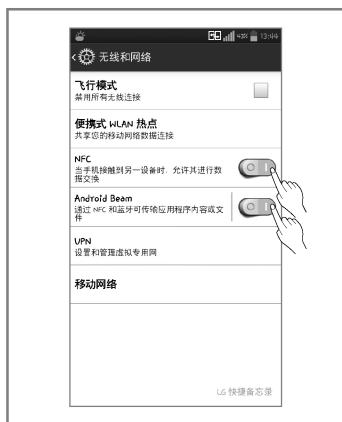

2. 设置“NFC”和“Android Beam”为“开”。

ⓘ 注意

基于智能手机制造商和安卓系统版本不同，NFC激活过程可能存在差异。

■ NFC功能使用指导

▶ Tag on位置

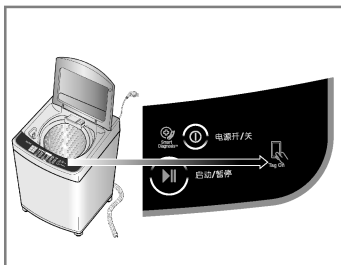

在控制面板上的电源键右侧寻找Tag on图标。这里就是您使用NFC功能的位置。通过“LG智能洗衣机”应用程序下载定制程序到洗衣机和进行“智能诊断”。

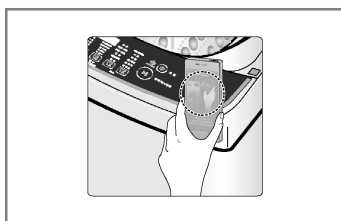

当您使用NFC功能时，放置好您的智能手机使其背面的NFC感应器与洗衣机上Tag on标签的位置相对应。

如果您不知道NFC感应器的位置，请以圆周运动缓慢移动您的智能手机直至设备识别了连接。

- NFC功能适用于带有NFC功能的安卓系统智能手机。
- 不能识别时，按LG智能洗衣机应用程序的Tag on界面右上角的【?】键并参考详细使用说明。
- NFC功能的启动位置根据智能手机的机种不同可能有差异，并且智能手机通信方式差异可能导致无法正常使用NFC功能。

智能诊断功能

<p>1</p>  <p>电源开/关</p>	<p>按电源键</p> <p>▶ 关上折盖后按电源键</p>
<p>2</p>  <p>Smart Diagnosis™</p>	<p>电话靠近智能诊断标记</p> <p>▶ 请确认电话是否靠近智能诊断标记。</p> 
<p>3</p>  <p>筒风干</p>	<p>长按“筒风干”键启动智能诊断</p> <p>▶ 话筒放在智能诊断标志后长按“筒风干”键直到有声音</p>  <p>注意：如果按“筒风干”前操作其他键，需要重启电源重新操作。当处于“CL”状态下时，先解除“CL”状态，再重启电源重新操作。</p>
<p>4</p> 	<p>传输数据时保持通话</p> <p>▶ 智能诊断传输数据时，请保持通话。画面会显示数据传输剩余时间。</p> <p>注意：为了保证诊断顺利进行，请保持手机为通话状态。</p>
<p>5</p> 	<p>数据传输完毕后，从咨询人员那里了解情况</p> <p>▶ 数据传输完毕后，当看到传输结束标志“End”时，请关闭洗衣机电源并从咨询人员那里了解诊断结果并采取相应措施。</p>

各程序运行时间表（单位：分钟）

程 序	过 程 水 位	洗 涤				漂 洗				脱 水			
		8-10 段	5-7 段	3-4 段	1-2 段	8-10 段	5-7 段	3-4 段	1-2 段	8-10 段	5-7 段	3-4 段	1-2 段
预洗+标准	约25	约19	约17	约14	约6				约5				
标准	约19												
智能洗			约14	约12	约9				约3				
经济洗					约4				约5				
大件洗		约21		约17	约6				约1				
羊毛洗			约6						约3				
快速洗		-		约3	-		约3		-		约3		
桶清洁		约25（4段水位）				约3（4段水位）				约1（4段水位）			
夜间洗		约25				约6				约3			

- 根据水压等实际情况，时间略有不同，以上时间仅供参考。选择“预约”程序时，洗衣终了时间也略有差异。
- 定制程序具体运行时间请参考“LG智能洗衣机”应用程序所下载的内容。
- “预洗+标准”程序所标注的洗涤时间不包含预洗涤时间（1~9段水位约8分钟，10段水位约1分钟）。

风干功能介绍

- 送风干燥，提高衣物脱水性能。

- 洗涤完了后，把衣物取出抖散后平整地放入桶内。

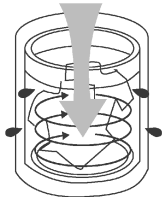

- 开启电源开关长按“脱水”功能键三秒钟，开启风干功能。



脱水
*风干

说明

- 风干衣物的额定容量为2kg。
- 可根据衣物的多少或需要干燥的程度选择所需的风干时间，长按“脱水”键三秒，风干指示灯亮，再按“脱水”键选择[60（分）→90（分）→120（分）→60（分）]
- 在风干的过程中需进行布平衡调节，所以实际风干时间可能比预定时间延迟5-30分钟。

- △注意：● 选择风干功能前，除了电源开关键外，其它按键均不能按，否则风干功能就不能选择。
- 风干效果会因衣服的面料成分不同而有所差异。

清洗进水阀滤网

1 在清洗前将电源插头拔下，勿用潮湿的手去插或拔插头。

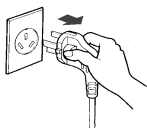

2 将滤网从进水阀中拔出。

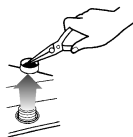

3 用牙刷将滤网上的污物去除，并重新插回进水阀。



- * 请大约每月清洗进水阀滤网一次。
- * 清理完毕，必须将滤网重新插回进水阀中，否则造成的进水阀损坏(进水不止或不进水)，将提供有偿服务。
- * 若发现滤网破损请及时与售后服务联系。

机身的清洗

- 一般情况下请用湿软布轻轻擦拭，当其特别脏时，请用浸有中性肥皂或肥皂水的软布轻轻擦拭。
- 请勿在洗衣机上直接泼水，或用稀释剂、清洁剂、煤油、挥发油和酒精等进行擦拭。
- 如果需要使用化学药剂，请严格遵照药剂说明进行。

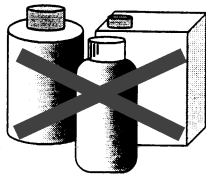

常见故障分析

故障现象	检查事项
不进水  无水时出现上述显示。	   <ul style="list-style-type: none"> ● 水龙头开了吗？ ● 水压是否太低？ ● 供水停止了？ ● 水龙头冻结了吗？ ● 滤网清洁了吗？
不排水  不排水时出现上述显示。	   <ul style="list-style-type: none"> ● 排水管朝下放置了吗？ ● 排水管弯折或支撑太高了吗？ ● 排水管冻结了吗？
不脱水  不脱水时出现上述显示。	  <ul style="list-style-type: none"> ● 衣物不均衡吗？ ● 洗衣机倾斜了吗？
折盖未关  机器发出报警声。	  <ul style="list-style-type: none"> ● 折盖关上了吗？若不关，机器发出报警声，洗涤、漂洗和脱水不能进行。 ● 是否有带磁性的物品靠近洗衣机。
折盖未锁  机器发出报警声	 <ul style="list-style-type: none"> ● 折盖锁上了吗？如果未锁请确认门锁处是否有异物。
桶清洗通知 	<ul style="list-style-type: none"> ● 请清空洗衣机桶内衣服，然后选择“桶清洁”程序。 ● 如果您想跳过“桶清洁”程序，请按下“程序”选择按钮，选择所需程序。这种情况下，您可能在接下来的几次洗涤中再次看到此信息，或者是直到下次桶清洗时再次显示此信息。
波轮不动  波轮不动时出现上述显示	<ul style="list-style-type: none"> ● 桶内波轮处是否塞有硬币等异物？
运行异常  	<ul style="list-style-type: none"> ● 检测程序中出现“UE”，表明在脱水时负载不平衡，引起脱水过程异常。 ● 检测程序中出现“OE”，表明泡沫排出异常，引起泡沫感知。 ● 出现以上情况，剩余时间与报错代码交替显示，但程序可继续进行至结束。
无电源	   <ul style="list-style-type: none"> ● 电源开关按下了吗？ ● 电源插头是否插上？电源插座是否有电？ ● 电源是否接上或保险丝断了？
不工作	   <ul style="list-style-type: none"> ● 水龙头开了吗？ ● 水位是否正常？ ● 折盖关上了吗？ ● 启动/暂停键是否按下？
脱水时，噪音和振动剧烈	 <ul style="list-style-type: none"> ● 洗衣机是否安装平整稳固？ ● 衣物是否放置均匀？
其它 	需要维修

常见问题解释说明（“非机器故障”）

现象	原因
洗涤过程中进水	在洗涤过程中水位会下降,此时洗衣机会自动进水,以补充水量。
脱水中途变成漂洗	<ul style="list-style-type: none"> 当衣物偏在一边,洗衣机会自动进水漂洗,将衣物修正平衡后再自动进行脱水。 当泡沫过多,洗衣机会自动进水漂洗,将泡沫去除后再进行脱水。
不进水	洗衣前的准备完成后,按启动/暂停键,洗衣机内桶会正反向转动30秒左右智能测量衣物的重量,在此期间洗衣机不进水。
按键操作不起作用	<ul style="list-style-type: none"> 只有在启动/暂停键处于启动状态时,按键操作无效(水位,电源,童锁键除外)。 童锁功能状态下按键操作无效,应取消童锁功能后再进行按键操作(电源键除外)。 程序完了或终止后,由于电容放电时要保护电路板,电源键暂时无法启动,请耐心等待2分钟左右。
水位高于衣物所需水量	当衣物是湿的,或桶内本来就有水时,水位有时会偏高。
水位低于衣物所需水量	当洗涤化纤及混纺等轻质衣料时,水位有时会偏低。
显示洗涤时间和实际洗涤时间有偏差	<ul style="list-style-type: none"> 不同区域使用水压有差异,导致进水时间有差异,实际洗涤时间偏差。
初次使用,排水管有少量水流出	您使用的每一台LG洗衣机都经过我们质检部门的严格检测,我们模拟实际使用条件进行试验,可能会留有少量残水。

规格

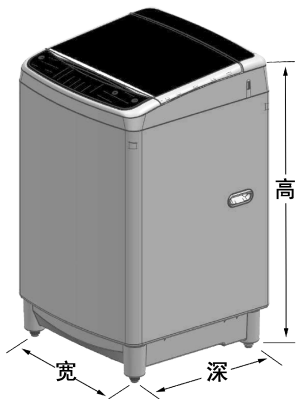

型 号	T80SS5PHC T80FS5PHC T80DB5PHC
能耗参数	
耗电量(千瓦时/工作周期)	0.090
耗水量(升/工作周期)	126
洗净比	0.90
洗涤/脱水容量(公斤)	8.0/8.0
能耗等级	1

※ 该结果使用程序

满载:

标准程序+10水位+25分钟洗涤+3次漂洗+强脱水
(洗涤耗水量55L)

半负载:

标准程序+5水位+25分钟洗涤+3次漂洗+强脱水
(洗涤耗水量27.5L)

注意:

运行中出现“UE”代表脱水不平衡;出现“OE”代表泡沫过多,均属异常情况。

- 电源 : 220V~/50Hz
- 保险丝 : 250V, 15A
- 额定洗涤/脱水容量: 8.0kg

- 自来水水压 : 0.03-1Mpa
- 重量 : 38.5kg
- 外形尺寸 : 540mm(宽)×540mm(深)×935mm(高)
- 标准水位 : 1/30L, 2/31L, 3/36L, 4/42L, 5/48L, 6/54L, 7/59L, 8/63L, 9/66L, 10/68L

- 洗涤噪音 : 59 dB(A)
- 脱水噪音 : 67 dB(A)

● 为了提高整机性能而对外观和规格进行的更改, 不再另行通知。

● 本产品执行:

- GB4706.1-2005 家用和类似用途电器的安全 第1部分: 通用要求
- GB4706.24-2008 家用和类似用途电器的安全 洗衣机的特殊要求
- GB4343.1-2009 家用电器、电动工具和类似器具的电磁兼容要求 第1部分: 发射
- GB17625.1-2012 电磁兼容 限值 谐波电流发射限值 (设备每相输入电流≤16A)
- GB19606-2004 家用和类似用途电器噪声限值
- GB12021.4-2013 电动洗衣机能效水效限定值及等级

产品中有害物质的名称及含量

部件名称	有害物质					
	铅 (Pb)	汞 (Hg)	镉 (Cd)	六价铬 (Cr(VI))	多溴联苯 (PBB)	多溴二苯醚 (PBDE)
进/排水管	○	○	○	○	○	○
标贴/标识	○	○	○	○	○	○
电源线/内部导线	×	○	○	○	○	○
加热器	○	○	○	○	○	○
电机	○	○	○	○	○	○
电器件(开关,传感器,水阀等)	×	○	×	○	○	○
内部结构件(内/外桶,波轮,吊杆)	○	○	○	○	○	○
外部结构件(外箱体,顶盖)	○	○	○	○	○	○
电脑板	×	○	○	○	○	○
包装	○	○	○	○	○	○
附件(说明书等)	○	○	○	○	○	○

本表格依据SJ/T 11364 的规定编制。

○：表示该有害物质在该部件所有均质材料中的含量均在 GB/T 26572 规定的限量要求以下。

×：表示该有害物质至少在该部件的某一均质材料中的含量超出 GB/T 26572 规定的限量要求。

标记为×的部品以现在的技术尚不能减少有害物质。LG电子正在尽最大的努力开发有害物质减少技术。



所有在中国销售的电子电气产品必须标有环保使用期限的标识。该标识的环保使用期限是指在正常使用条件如温度、湿度下的使用期限。

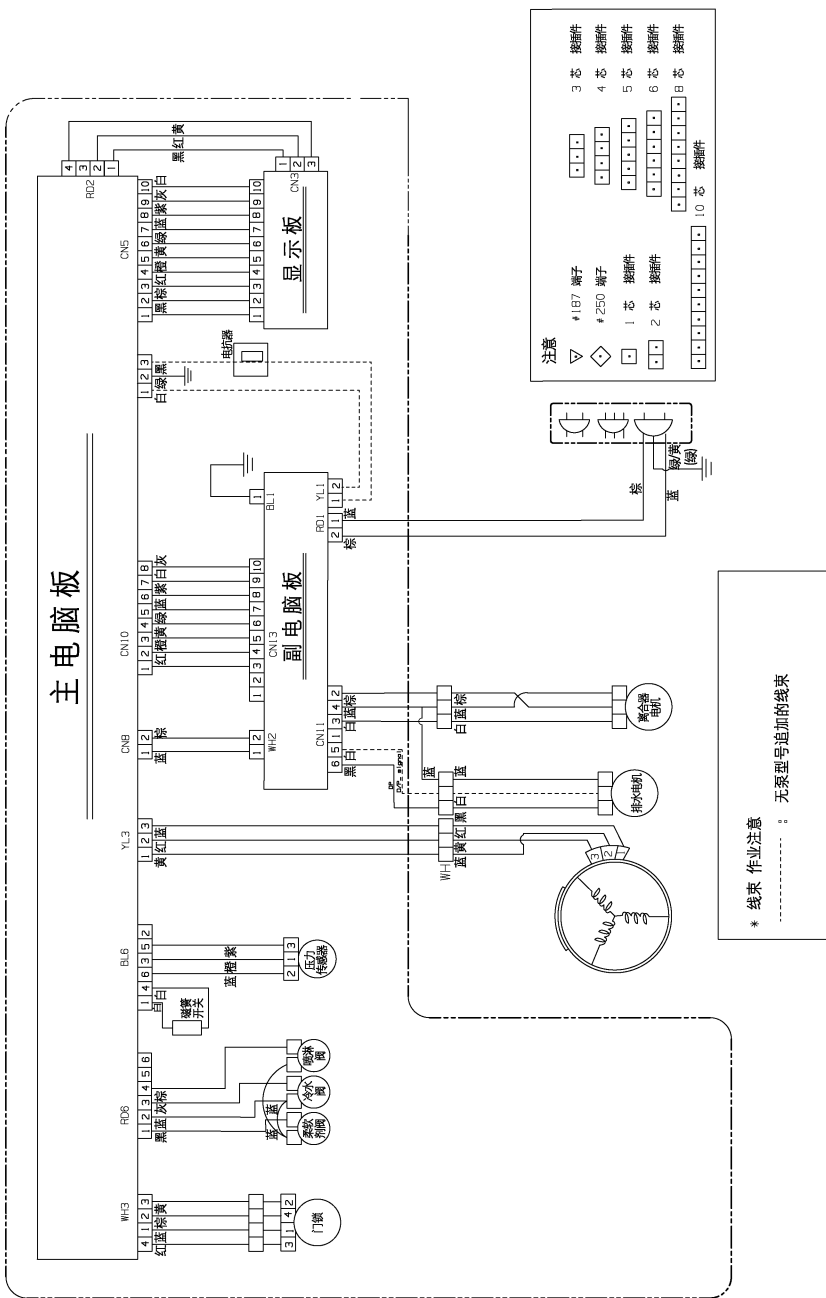

LG 电子产品包修说明

感谢您购买LG电子产品，本着对您负责的精神，并为了确保我们向您提供优质的售后服务，现对您所享受的包修事宜作如下说明：

一、您的义务

1. 您在购机时，应要求经销商在购机发票上填写以下内容：型号、机身编号、购机日期及购买商场，并盖经销商的有效专用公章。
2. 当洗衣机出现故障后，请您务必与我公司联系。为确保您得到优质的售后服务，请不要联系其他电话。全国服务电话：

4008199999

二、LG 电子产品售后服务规定

LG电子为了使中国消费者放心满意的使用公司的产品，将严格遵守国家颁发的有关法律，遵照《中国消费者权益保护法》，《中国产品质量法》的具体条款及“三包”的有关规定，规范我公司售后服务制度：

1. 您所购买的产品整机包修期为一年（电脑板、离合器包修三年，洗涤电机包修十年）。
2. 因下列原因之一，顾客要求售后服务的，不实行三包，但是可以实行收费服务：
(收费项目为：拆装费或修理费+零件费+上门费；LG不提供运输服务)
 - (1) 顾客因使用、维护、保管不当造成损坏的；
例如：水龙头未开、未连接电源、下水道堵塞、异物投入、洗涤衣物外物品等，致使产品发生故障的情况。
 - (2) 非承担三包修理者或顾客自行拆动造成损坏的；
 - (3) 无有效购机发票的；
 - (4) 发票型号与修理产品型号不符或者涂改的；
 - (5) 因不可抗力造成损坏的；
例如：因遭受地震，火灾，水灾，煤气爆炸，雷击，冰雪冻结等自然灾害或意外事故等，致使产品损坏或不能使用的。
 - (6) 非家庭用机，或家庭用机用于营业、公共用途的；
 - (7) 由于顾客原因要求移机安装服务的。
3. 三包有效期自开具发票之日起计算。
4. 在三包有效期内，如因零部件供应原因，导致产品修复期超过三个月时，我公司将免费为顾客调换同型号同规格产品，无同型号同规格产品可调换的可予以退货，顾客不愿调换而要求退货的，按三包规定收取折旧费后给予退货。超过包修期但在产品停产五年内，如因零部件不能供应导致产品不能修复的，收取折旧费后给予退货。
5. 超过包修期的产品，当产品修复后三个月内又出现重复故障时，维修网点将免费为顾客重新修复。
6. 如顾客有特殊需要，我们可提供以下有偿供给：加长进水管，加长排水管。



如有问题，
请拨打LG售后服务电话

南京乐金熊猫电器有限公司
地址：中国南京市秦淮区永丰大道28号
邮编：210014
售后服务网址：<http://www.lge-panda.com>



LG售后
官方微信平台

ver.081115.05