

BEDIENUNGSANLEITUNG

LG Wi-Fi Soundbar

Bitte lesen Sie diese Bedienungsanleitung vor der Bedienung des Gerätes sorgfältig durch und bewahren Sie sie zum späteren Nachschlagen auf.

Modell

SL10YG (SL10YG, SPL8-W)

Sicherheitshinweise



ACHTUNG
STROMSCHLAGGEFAHR
NICHT ÖFFNEN



ACHTUNG: UM DIE GEFAHR VON STROMSCHLÄGEN ZU VERMEIDEN, DAS GEHÄUSE (BZW. DIE RÜCKSEITE) NICHT ABNEHMEN UND/ODER DAS GERÄT SELBST REPARIEREN. ES BEFINDEN SICH KEINE BAUTEILE IM GERÄT, DIE VOM BENUTZER REPARIERT WERDEN KÖNNEN. REPARATUREN STETS VOM FACHMANN AUSFÜHREN LASSEN.



Der Blitz mit der Pfeilspitze im gleichseitigen Dreieck dient dazu, den Benutzer vor unisolierten und gefährlichen spannungsführenden Stellen innerhalb des Gerätegehäuses zu warnen, an denen die Spannung groß genug ist, um für den Menschen die Gefahr eines Stromschlages zu bergen.



Das Ausrufezeichen im gleichseitigen Dreieck dient dazu, den Benutzer auf wichtige vorhandene Betriebs- und Wartungsanleitungen in der produktbegleitenden Dokumentation hinzuweisen.

ACHTUNG: UM BRANDGEFAHR UND DIE GEFAHR EINES STROMSCHLAGES ZU VERMEIDEN, SETZEN SIE DAS GERÄT WEDER REGEN NOCH SONSTIGER FEUCHTIGKEIT AUS.

ACHTUNG: Installieren Sie das Gerät nicht in einem geschlossenen Raum, z. B. in einem Bücherregal oder an einem ähnlichen Ort.

VORSICHT: Keine Hochspannungsgeräte in der Nähe dieses Gerätes verwenden (z. B. elektrische Fliegenklatschen). Ansonsten besteht die Gefahr von Fehlfunktionen durch elektromagnetische Störungen.

VORSICHT: Das Gerät darf nicht mit Wasser (Tropf- oder Spritzwasser) in Berührung kommen und es sollten keine mit Flüssigkeit gefüllten Behälter auf das Gerät gestellt werden, wie z. B. Vasen.

VORSICHT: Die Belüftungsöffnungen niemals verdecken. Das Gerät immer laut Herstellerangaben anschließen.

Schlitze und Öffnungen im Gehäuse dienen der Belüftung, gewährleisten einen störungsfreien Betrieb des Gerätes und schützen es vor Überhitzung. Öffnungen sollten niemals durch Aufstellen des Gerätes auf einem Bett, Sofa, Teppich

oder ähnlichen Untergründen verdeckt werden. Das Gerät sollte nicht z. B. in einem Bücherregal oder Schrank aufgestellt werden, wenn keine ausreichende Belüftung gewährleistet werden kann oder die Anleitungen missachtet wurden.

VORSICHT: Kein offenes Feuer auf das Gerät stellen, wie z. B. Kerzen.

HINWEIS: Angaben zur Geräteidentifizierung und zur Stromversorgung finden Sie auf dem Hauptetikett an der Unter- oder Oberseite des Gerätes.

VORSICHTSHINWEISE zum Netzkabel

Das Gerät wird über den Netzstecker vollständig ausgeschaltet. In einem Notfall muss der Netzstecker schnell und mühelos erreichbar sein.

Beachten Sie für die aktuellen Vorschriften die technischen Daten des Gerätes in diesem Benutzerhandbuch.

Steckdosen niemals überlasten. Überlastete, lockere oder beschädigte Steckdosen, Verlängerungskabel, beschädigte Stromkabel oder rissige Leitungsisolierungen bergen Gefahren und können Stromschläge oder Brände verursachen. In diesen Fällen besteht die Gefahr von Stromschlägen oder Bränden. Überprüfen Sie regelmäßig die Kabel des Gerätes. Bei Schäden oder Verschleiß das entsprechende Kabel abziehen, das Gerät nicht mehr verwenden und das Kabel von einem zugelassenen Kundendienst durch ein gleichwertiges Kabel ersetzen lassen. Vermeiden Sie eine unsachgemäße physikalische oder mechanische Nutzung des Stromkabels, wie z. B. Verdrehen, Knicken, Zerstechen, Einklemmen in einer Tür oder Darauftreten. Achten Sie besonders auf Stecker, Steckdosen und auf die Punkte, an denen das Kabel aus dem Gerät heraustritt.

Symbole

~	Bedeutet Wechselstrom (AC).
≡	Bedeutet Gleichstrom (DC).
⊞	Bedeutet Gerät der Klasse II.
⏻	Bedeutet Bereitschaftsbetrieb.
I	Bedeutet "EIN" (Netz).
⚡	Bedeutet gefährliche Spannung.

Inhaltsverzeichnis

1 Erste Schritte

- 2 Sicherheitshinweise
- 6 Einführung
- 7 Bedienungsfeld
- 9 Rückseite
- 10 Fernbedienung
- 13 Installation der Sound Bar
- 14 Wandmontage des Hauptgerätes

2 Anschlüsse

- 16 Netzwerkverbindung
- 16 – Installation der “Google Home” App
- 17 – Starten Sie die App, um eine Verbindung zu Wi-Fi herzustellen
- 18 Verlegen der Kabel
- 18 Verbindung von Funk-Subwoofer und hinterem Lautsprecher (separat erhältlich)
- 18 – Funk-Subwoofer-Verbindung
- 20 – Verbindung für hinteren Lautsprecher (separat erhältlich)
- 21 – Surround-Klang
- 24 – Wie man den Ferritkern anbringt
- 25 Anschluss an den Fernseher
- 25 – Über ein optisches Kabel
- 25 – LG Sound Sync
- 27 – Verwendung eines HDMI-Kabels
- 27 – ARC-Funktion (Audio Return Channel)
- 27 – Was bedeutet SIMPLINK?
- 28 – Weitere Informationen zu HDMI
- 29 Anschluss von Zusatzgeräten
- 29 – DOLBY ATMOS®
- 29 – DTS:X®
- 30 – HDMI IN-Anschluss
- 30 – OPTICAL IN-Anschluss
- 31 – USB-Anschluss

3 Bedienung

- 34 USB-Funktion
- 35 Verwendung von Google Assistant
- 35 – Unterhalten Sie sich mit Google Assistant
- 37 – Referenzseite für Google Assistant-Hilfe
- 38 Steuern Sie Ihr Fernsehgerät und Ihre Soundbar per Sprachbefehl
- 38 – Verfügbare Sprachbefehle
- 40 “LG Wi-Fi Speaker“
- 40 – Installieren der “LG Wi-Fi Speaker“-App
- 41 Verwendung der Bluetooth Wireless-Technologie
- 41 – Über Bluetooth
- 41 – Bluetooth-Profile
- 41 – Musik vom Ihrem Bluetooth-Gerät hören
- 44 Weitere Funktionen
- 44 – Die Benutzung Ihrer TV-Fernbedienung
- 44 – AUTO POWER Ein/Aus
- 45 – Automatischer Funktionswechsel
- 46 Bereitschaftsmodus
- 46 – Bereitschaftsmodus
- 46 – Netzwerk-Bereitschaftsmodus
- 46 Neustart der Lautsprecher

4 Fehlersuche

- 47 Störungsbehebung
- 47 – Allgemein
- 49 – Netzwerk
- 49 – Anwendung
- 50 – HINWEISE zur Verwendung des Funkbetriebs
- 50 – HINWEISE für den Demo-Modus

5 Anhang

- 51 Dateivoraussetzungen
- 51 Markenzeichen und Lizenzen
- 52 Technische Daten
- 54 Handhabung des Lautsprechers
- 54 Wichtige Informationen zu Netzwerkdiensten
- 55 Nutzungsbedingungen

1

2

3

4

5

Einführung

In diesem Handbuch verwendete Symbole

1

Erste Schritte

Hinweis

Weist auf besondere Funktionen des Gerätes hin.

Vorsicht

Vorsichtshinweise zur Vermeidung möglicher Beschädigungen.

Bedienungsfield

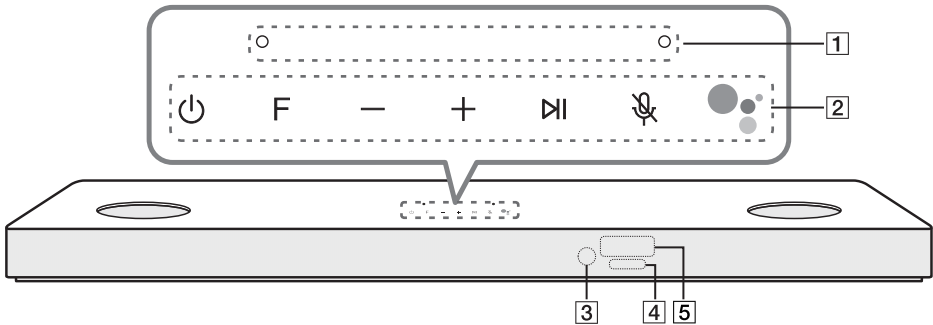

1 Mikrofon

⏻ (Bereit)

- Schaltet das Gerät EIN oder AUS.

F (Funktion)

- Wählen Sie die Funktion und Eingangsquelle aus, indem Sie die Taste F mehrmals drücken.

Eingangsquelle / Funktion	Anzeige
Wi-Fi	WI-FI
Bluetooth	BT
Optisch ARC LG Sound Sync (kabelgebunden)	OPT/HDMI ARC
HDMI IN 1	HDMI1
HDMI IN 2	HDMI2
USB	USB

2

- 1 Nachdem Sie unter Verwendung der Google Home App eine Wi-Fi-Netzwerkverbindung hergestellt haben, können Sie die **Bluetooth**-Funktion verwenden.

+ / - (Lautstärke)

- Lautstärke einstellen.

⏮

- Startet die Wiedergabe. /Unterbricht die Wiedergabe.

🔇 (Mikrofonstummuschaltung)

- Deaktiviert durch Drücken von 🔇 die Erkennung durch die Spracherkennung. Alle LEDs des Google Assistant leuchten gelb und die Ansage "The mic is muted. (Mikrofon ist stummgeschaltet.)" ist zu hören.

Um abzubrechen, drücken Sie erneut auf 🔇. Die LED des Google Assistant erlischt und die Ansage "The mic is back on. (Mikrofon wurde erneut aktiviert.)" ist zu hören.



- Ermöglicht es Google Assistant, Ihre Sprachbefehle zu empfangen. Um abzubrechen, drücken Sie erneut auf . (Seite 35)

3 Fernbedienungssensor

Google Assistant-LED

- Ändert den LED-Status in Abhängigkeit zur Leistung von Google Assistant.

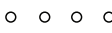
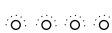
4

LED	Status	Beschreibung
	Alle vier LEDs leuchten.	Bereit, Ihren Sprachbefehl zu hören.
	Alle vier LEDs blinken.	Reagiert auf Ihren Sprachbefehl.
	Das Mikrofon ist deaktiviert und die orangefarbene LED leuchtet.	Spracherkennung ist deaktiviert

Anzeigefenster

5

- Falls 15 Sekunden lang keine Taste gedrückt wird, wird das Anzeigefenster automatisch abgedunkelt. Wenn Sie eine beliebige Taste drücken, leuchtet die Anzeige auf.

Vorsichtshinweise bei der Bedienung der Sensortasten



- Benutzen Sie die Drucktasten nur mit sauberen und trockenen Händen.
 - In einer feuchten Umgebung, wischen Sie alle Feuchtigkeit auf den Touch-Tasten vor dem Gebrauch aus.
- Drücken Sie die Drucktasten bei ihrer Bedienung nicht mit zu viel Kraft.
 - Wenn Sie zu viel Kraft anwenden, kann der Sensor der Touch-Tasten beschädigt werden.
- Berühren Sie die Schaltfläche, die Sie bearbeiten möchten, um die Funktion korrekt zu bedienen.
- Achten Sie darauf, dass sich auf den Berührungstasten kein leitfähiges Material wie Metallgegenstände befinden. Ansonsten können Fehlfunktionen auftreten.

Dieses Gerät schaltet sich selbst aus, um den Energieverbrauch zu senken, wenn das Hauptgerät nicht mit einem Zusatzgerät verbunden ist oder 15 Minuten lang nicht genutzt wurde.

Entfernen Sie Fremdkörper aus dem Lüftungsg grill und dem Gehäuse, indem Sie ein Wattestäbchen verwenden.

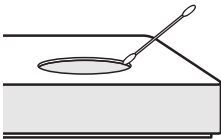

Rückseite

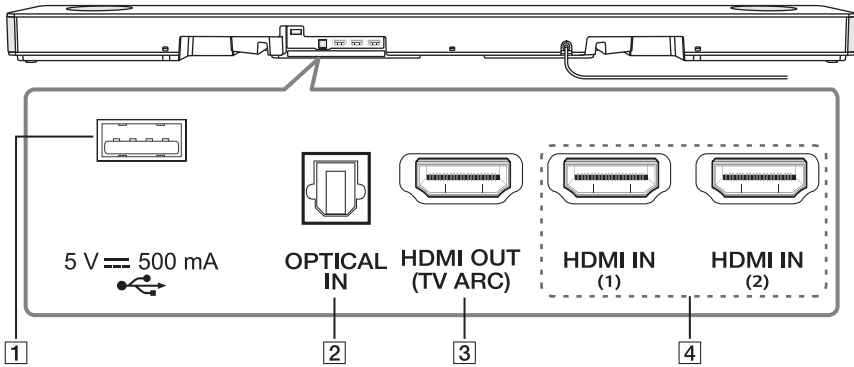

- 1** : USB-Anschluss
 - Verbinden Sie das USB-Speichergerät mit dem USB-Anschluss auf der Rückseite des Geräts.

- 2** : OPTICAL IN
 - Verbinden Sie die OPTICAL IN-Buchse auf der Rückseite des Geräts mit der OPTICAL OUT-Buchse am TV-Gerät.

- 3** : HDMI OUT (TV ARC)
 - Verbinden Sie die HDMI OUT (TV ARC)-Buchse auf der Rückseite des Gerätes mit der ARC-Buchse am TV-Gerät.

- 4** : HDMI IN (1)/HDMI IN (2)
 - Verbinden Sie die HDMI IN-Buchse auf der Rückseite des Gerätes mit der HDMI OUT-Buchse Ihres externen Geräts. Sie können Bild und Ton über den HDMI-Anschluss auf einem Zusatzgerät ausgeben.

Fernbedienung

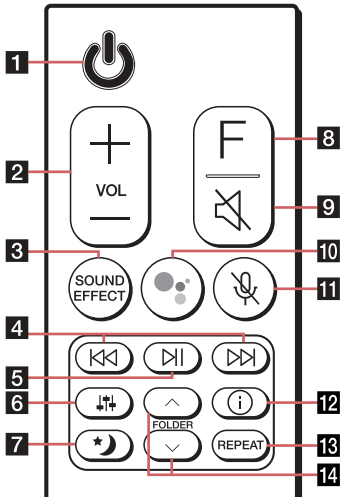

Austauschen der Batterie

Nehmen Sie die Batteriekappe von der Rückseite der Fernbedienung ab und legen Sie die Batterie mit der richtigen Polung **+** und **-** ein.

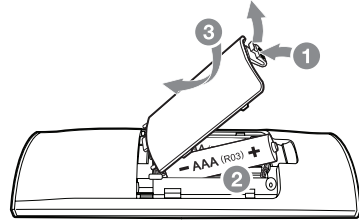

⏻ (Bereit)

- Schaltet das Gerät EIN oder AUS.

1

• **Vernetzter Bereitschaftsmodus:** Ermöglicht es der Einheit, in den Bereitschaftsmodus zu wechseln.

Um die vernetzte Bereitschaftsfunktion aktivieren zu können, drücken Sie auf ⏻.

Um die Bereitschaftsfunktion des Netzwerks zu deaktivieren, drücken Sie auf ⏻ für ca. 3 Sekunden.

2

VOL (Lautstärke) +/-

- Stellt Lautsprecherlautstärke ein.

SOUND EFFECT

- Wählt einen Soundeffektmodus über **SOUND EFFECT** aus.

Auf der Anzeige	Beschreibung
ASC (Adaptive Klangsteuerung)	Analysiert den Eingangsklang und stellt den für den Inhalt optimierten Klang in Echtzeit bereit.
BASS BLAST oder BASS BLAST+	Verstärkt den Bass und liefert starken Sound.
STANDARD	Über die so genannte MERIDIAN-Technologie sind Sie in der Lage, einen erstklassigen Klang zu genießen.
MOVIE	Sie können einen immersiveren Kino-Surround-Sound genießen.
MUSIC	Besserer Klang für Musikquelle.

3

- ❗ Sollte dieses Gerät DOLBY ATMOS oder DTS:X-Stream erkennen, können Sie den Klangeffekt nicht in einen anderen ändern. In diesem Fall reagiert diese Einheit nicht, selbst wenn Sie auf **SOUND EFFECT** drücken. Außerdem wird Ihnen lediglich "NOT SUPPORTED" im Anzeigefenster angezeigt.
- **TV-Fernbedienung:** Damit können Sie die Lautstärke dieses Geräts über die Fernbedienung Ihres TV-Geräts steuern, selbst wenn es sich um das Produkt eines anderen Herstellers handelt. (Seite 44) Halten Sie zum Ein- und Ausschalten der Funktion der TV-Fernbedienung die Taste **SOUND EFFECT** etwa 3 Sekunden lang gedrückt und drücken Sie sie dann erneut.

- ❗ Unterstützte TV-Hersteller

LG	Panasonic	Philips	Samsung	Sharp	Sony	Toshiba	Vizio
----	-----------	---------	---------	-------	------	---------	-------

4**⏮ / ⏭** (Überspringen)

- Drücken Sie auf **⏮** oder auf **⏭**, um zur nächsten oder vorherigen Datei zu gelangen.

5**⏮** (Wiedergabe/Pause)

- Startet die Wiedergabe. /Unterbricht die Wiedergabe.

🔊 (Soundabstimmung)

- Passt den Schallpegel jedes Lautsprechers an.
Wählen Sie den gewünschten Lautsprecher mit der Taste **🔊** aus und passen Sie dann die Lautstärke mit der Taste **VOL + / -** an.

- ❗ Die Anpassung des hinteren Lautsprecherpegels wird erfolgt nur, falls die hinteren Lautsprecher angeschlossen wurden.

6

Lautsprecher	Anzeige	Reichweite
Subwoofer	WF	-15 ~ 6
Mitte	C	-6 ~ 6
Overhead-Lautstärkeregelung	OVC	-6 ~ 6
Seite	S	-6 ~ 6
Rückseite	R	-6 ~ 6
Höhen	TRE	-5 ~ 5
Bässe	BAS	-5 ~ 5

- **Surround Sound:** Mit dieser Funktion können Sie Surround Sound mit den hinteren Lautsprechern nutzen. (Seite 21)
Halten Sie zum Ein- oder Ausschalten des Surround Sound die Taste **🔊** etwa 3 Sekunden lang gedrückt und drücken Sie sie dann erneut.

🌙 (Nachtzeit)

7

- Es wird für ein Betrachten von Filmen mit geringer Lautstärke spät in der Nacht empfohlen. Es reduziert die Schallintensität und sorgt für einen feineren, weicheren Klang. Drücken Sie auf 🌙, um den Nachtmodus zu aktivieren. Um ihn abzubrechen, müssen Sie erneut auf 🌙 drücken.

F (Funktion)

8

- Wählen Sie die Eingangsquelle und Funktion aus, indem Sie die Taste **F** mehrmals drücken.

🔇 (Stumm)

9

- Drücken Sie 🔇, um das Gerät stumm zu schalten. Drücken Sie erneut auf 🔇, um die Funktion zu deaktivieren.



10

- Ermöglicht es Google Assistant, Ihre Sprachbefehle **während des Fernsehens zu empfangen (nicht notwendig, wenn Sie Musik über Wi-Fi oder Bluetooth hören, in diesem Fall können Sie einfach "Ok Google" sagen)**. Um abzubrechen, drücken Sie erneut auf : (Seite 35)

🔇 (Mikrofonstummschaltung)

11

- Deaktiviert durch Drücken von 🔇 die Erkennung durch die Spracherkennung. Alle LEDs des Google Assistant leuchten gelb und die Ansage "The mic is muted. (Mikrofon ist stummgeschaltet.)" ist zu hören. Um abzubrechen, drücken Sie erneut auf 🔇. Die LED des Google Assistant erlischt und die Ansage "The mic is back on. (Mikrofon wurde erneut aktiviert.)" ist zu hören.

ℹ️ (Informationen)

12

- Über die Taste ℹ️ können Sie verschiedene Information über die Eingangsquelle anzeigen.
 - Wi-Fi: Name der verbundenen Anwendung
 - BT (**Bluetooth**): Name des verbundenen **Bluetooth**-Gerätes
 - OPT (optisch)/ ARC/HDMI1/HDMI2 (HDMI IN 1/HDMI IN 2): Audioformat
 - USB: Informationen über die auf einem USB-Datenträger enthaltenen Dateien.
- **Automatische Abschaltung EIN/AUS:** Das Gerät kann damit automatisch über folgende Eingangssignale ein- und ausgeschaltet werden: optisch (Seite 44). Halten Sie zum Ein- und Ausschalten der Funktion AUTO POWER die Taste ℹ️ etwa 3 Sekunden lang gedrückt und drücken Sie sie dann erneut.

REPEAT

13

- Drücken Sie zur Auswahl des gewünschten Wiedergabemodus bzw. des Zufallsmodus **REPEAT**.

FOLDER ^/∨

14

- Sucht nach einem Ordner auf dem USB-Gerät.

Installation der Sound Bar

Der Ton kann über den Anschluss des Gerätes auf einem Zusatzgerät ausgegeben werden: TV, Blu-ray-Disc-Player, DVD-Player usw.

Stellen Sie das Gerät vor dem Fernseher auf und schließen Sie es an das gewünschte Gerät an. (Seiten 25 - 31)

Der Funk-Subwoofer kann an jedem beliebigen Ort im Raum aufgestellt werden. Für den Subwoofer wird jedoch ein Stellplatz in der Nähe des Hauptgerätes empfohlen. Richten Sie ihn leicht zur Raummitte aus, um Wandreflexionen zu vermeiden.

Für einen optimalen Surround-Klang müssen die Lautsprecher wie in der folgenden Abbildung gezeigt aufgestellt werden.

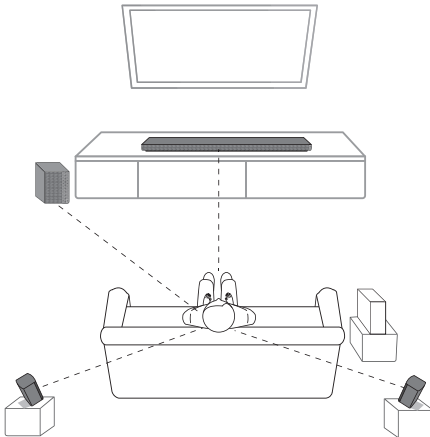

! Hinweis

- Wenn die Soundleiste den Fernbedienungssensor des Fernsehgeräts abdeckt, trennen Sie den Abstand zwischen der Soundleiste und dem Fernsehgerät um 10 bis 15 cm oder mehr.
- Die obige Abbildung kann von aktuellen Geräten abweichen.
- Über zusätzliche hintere WLAN-Lautsprecher können Sie Surround-Sound genießen. Die hinteren WLAN-Lautsprecher werden als Satz separat angeboten (SPK8-S).

! Vorsicht

- Für die bestmögliche Wireless-Verbindung wie etwa **Bluetooth** oder Funk-Subwoofer sollten Sie das Gerät nicht in einem Metallgestell positionieren, da die Wireless-Verbindung über ein Modul am Boden des Gerätes aufgebaut wird.
- Achten Sie beim Aufstellen oder beim Umsetzen des Gerätes/Subwoofers darauf, dass die Oberflächen nicht verkratzen.

Wandmontage des Hauptgerätes

Sie haben die Möglichkeit, das Hauptgerät an einer Wand zu montieren.



! Vorsicht

Da es schwierig ist, eine Verbindung herzustellen, nachdem diese Einheit installiert wurde, sollten Sie vor der Installation die Kabel anschließen.

Montagematerialien

- Gerät
- Montageanleitung für Wandhalterung
- Wandhalterung
- Schrauben
- (Nicht enthalten)
- Schrauben (A)
- Wandstecker

1. Richten Sie die UNTERKANTE des Fernsehgerätes der Montageschablone der Wandhalterung mit der Unterkante des Fernsehgerätes aus und befestigen Sie das Gerät an dieser Position.

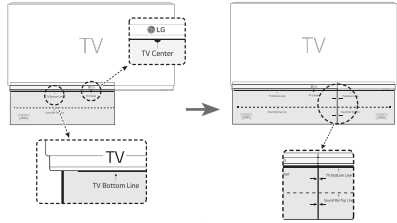

2. Verwenden Sie zur Wandmontage (Beton) die Dübel. Zur Montage müssen einige Löcher in die Wand gebohrt werden. Eine Montageschablone (Montageschablone der Wandhalterung) für die Bohrungen ist im Lieferumfang enthalten. Nehmen Sie anhand der Schablone die Bohrungen vor.

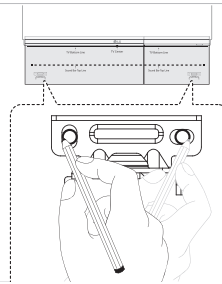

3. Entfernen Sie die Montageschablone der Wandhalterung.
4. Befestigen Sie die Halterungen mit den Schrauben (A), wie in der folgenden Abbildung gezeigt.

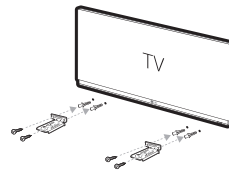

! Hinweis

Schrauben (A) und Dübel zur Montage des Gerätes sind nicht im Lieferumfang enthalten. Zur Montage empfehlen wir Hilti (HUD-1 6 x 30).

5. Positionieren Sie das Gerät so über den Halterungen, dass die Schraubenlöcher auf dem Boden des Gerätes übereinander liegen.

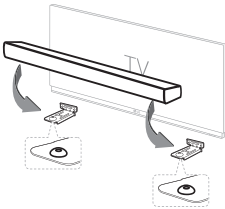

6. Ziehen Sie die Schrauben des Gerätes fest an.

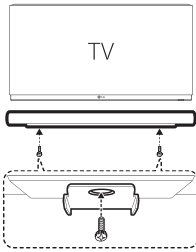

! Hinweis

Um das Gerät aus den Halterungen zu lösen, führen Sie die Montageanleitung in umgekehrter Reihenfolge durch.

! Vorsicht

- Dieses Gerät sollte nicht falsch herum aufgestellt werden. Ansonsten besteht die Gefahr von Schäden an den Bauteilen des Gerätes oder von Verletzungen.
- Zur Vermeidung von Schäden am Gerät nicht an das Gerät hängen.
- Montieren Sie das Gerät fest an der Wand, um ein Herunterfallen zu vermeiden. Sollte das Gerät herunterfallen, besteht die Gefahr von Verletzungen oder Schäden am Gerät.
- Stellen Sie bei der Montage des Gerätes an einer Wand sicher, dass Kinder nicht an den Anschlusskabeln ziehen können und das Gerät möglicherweise herunterfällt.

Netzwerkverbindung

Sie können verschiedene Funktionen dieser Soundbar nutzen, indem Sie sich mittels der "Google Home" App mit dem Netzwerk und Ihrem Smartphone verbinden.

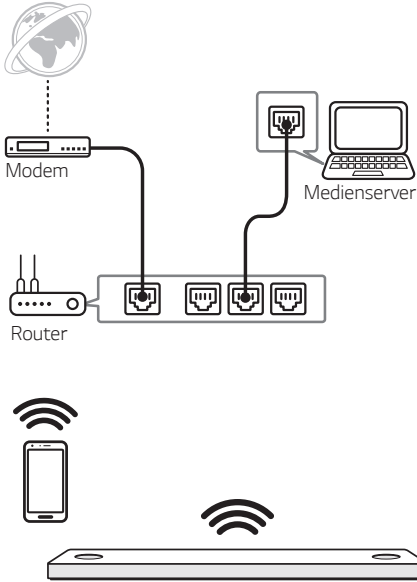

Die App "Google Home" wird benötigt, um die Soundleiste drahtlos mit dem Netzwerk zu verbinden.

! Hinweis

In einer Netzwerkumgebung (Router, Internet und Internet Service Provider), die sowohl IPv4 als auch IPv6 unterstützt, verbindet sich das Netzwerk automatisch mit IPv4 oder IPv6. Sobald eine Verbindung mit dem Netzwerk hergestellt wird.

Sie können den jeweiligen Netzwerkstatus überprüfen, indem Sie die Einstellungen unter Meine Lautsprecher ([Einstellungen]>[IP-Info,]) in der "LG Wi-Fi Speaker"-App auswählen.

Installation der "Google Home" App

Mit der "Google Home" App können Sie verschiedene Funktionen dieses Lautsprechers über Ihr Smartphone nutzen.

Anforderungen vor einer Einrichtung

- Ein drahtloser Router muss mit dem Internet verbunden sein. Ein intelligentes Gerät, wie z.B. Android- oder iOS-Geräte, muss über eine Wi-Fi-Verbindung mit dem drahtlosen Router verbunden sein.
- Für die Nutzung dieser App ist ein Google-Konto erforderlich. Während des Einrichtens einer Verbindung für Wi-Fi kann diese App die Erstellung eines Google-Kontos verlangen.

Über "Google Play" oder "App Store".

1. Tippen Sie auf das "Google Play Store"- oder das "App Store"-Symbol auf Ihrem Smartphone.
2. Geben Sie "Google Home" in die Suchleiste ein und tippen Sie innerhalb "Google Play" oder "App Store" auf "Suchen".
3. Wählen Sie "Google Home" in der Suchergebnisliste aus, um es herunterzuladen.

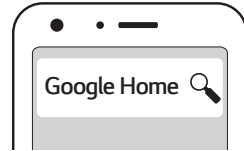

! Hinweis

- Abhängig von Geräteversion ist es möglich, dass die "Google Home" App nicht funktioniert.
- Für weitere Informationen besuchen Sie die Website <https://www.google.com/cast/setup/>

Starten Sie die App, um eine Verbindung zu Wi-Fi herzustellen

Vergewissern Sie sich, dass die Wi-Fi-Funktion Ihres Smartphones aktiviert wurde. Sobald ein Verbindungsvorgang erfolgreich vorgenommen wurde, muss dieser nicht mehr wiederholt werden.

! Hinweis

Im Falle von iOS-Geräten muss die **Bluetooth**-Einstellung Ihres Smartphone aktiviert werden.

1. Tippen Sie auf das Symbol "Google Home", um die App zu starten.



2. Folgen Sie dem Bildschirm der App, um den Lautsprecher einzustellen. Befolgen Sie diese Anweisungen in der richtigen Reihenfolge.

! Hinweis

- Verwenden Sie für eine Festlegung des Lautsprechers und Ihres Smartphones eine identische Wi-Fi-Verbindung.
- Wird die **Bluetooth**-Einstellung auf Ihrem Smartphone aktiviert, ist es einfach, sich mit Wi-Fi zu verbinden.
- Während der Installation müssen Sie einen Lautsprecheramen erstellen. Dieser wird für die Kopplung mit dem **Bluetooth**-Geräts benötigt. Sie können den Lautsprecheramen überprüfen und bearbeiten. Befolgen Sie "Lautsprecheramen bearbeiten" (Seite 43)
- Für weitere Informationen über die Einrichtung besuchen Sie die Website <https://support.google.com/assistant/answer/7538816>

3. Sobald der Lautsprecher ordnungsgemäß mit Wi-Fi verbunden ist, erscheint "CONNECTED" im Anzeigefenster nebst einem akustischen Signal.

! Hinweis

- Abhängig vom Status des drahtlosen Routers funktioniert die Wi-Fi-Verbindung möglicherweise nicht einwandfrei.
- Es wird empfohlen, dass Sie Wi-Fi Group Play mit weniger als 5 Lautsprechern verwenden.
- Die "Google Home" App wird von Google bereitgestellt. Diese kann durch eine Änderung der Google-Richtlinie überarbeitet werden.
- Weitere Informationen (Einrichtung, Nutzung, Hilfe usw.) finden Sie in der "Google Assistant Help" oder über die Website <http://support.google.com/assistant>
- Der Lautsprecher steht für einige Funktionen der "Google Assistant Help" nicht zur Verfügung. (z.B. Anruf, usw.) (Seite 37)

Verlegen der Kabel

Die Kabel können mit der Kabelhalterung zusammengebunden werden.

1. Halten Sie die Kabel mit der Kabelhalterung zusammen, wie in der folgenden Abbildung gezeigt.
2. Ziehen Sie die Kabelbinder fest.

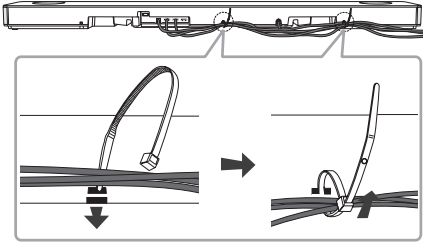

! Hinweis

Nachdem alle Verbindungen hergestellt wurden, können Sie die Kabel nach Bedarf ordentlich verlegen.

Verbindung von Funk-Subwoofer und hinterem Lautsprecher (separat erhältlich)

Funk-Subwoofer-Verbindung

LED-Anzeige des Funk-Subwoofers

LED-Farbe	Funktion
Grün (Blinkend)	Es wird versucht, die Verbindung herzustellen.
Grün	Die Verbindung ist hergestellt.
Rot	Der Funk-Subwoofer befindet sich im Standby-Modus oder die Verbindung ist fehlgeschlagen.
Aus (Keine Anzeige)	Das Kabel des Funk-Subwoofers ist nicht verbunden.

Erste Einrichtung des Funk-Subwoofers

1. Schließen Sie das Netzkabel an der Sound Bar und den Funk-Subwoofer am Ausgang an.
2. Schalten Sie die Sound Bar ein. Die Verbindung zwischen Sound Bar und Funk-Subwoofer wird automatisch hergestellt.
 - Verbindung wurde hergestellt. Die grüne LED auf der Rückseite des kabellosen Subwoofers leuchtet auf.

Funk-Subwoofer manuell verbinden

Sollte die Verbindung nicht hergestellt worden sein, leuchtet am Funk-Subwoofer die rote LED-Anzeige und es wird kein Ton über den Funk-Subwoofer ausgegeben. Um diese Störung zu beheben, gehen Sie wie folgt vor:

1. Drücken Sie die Taste **Pairing** auf der Rückseite des WLAN-Subwoofers.

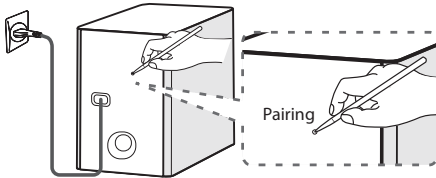

- Die grüne LED auf der Rückseite des kabellosen Subwoofers blinkt schnell. (Wenn die grüne LED nicht blinkt, müssen Sie die Taste **Pairing** gedrückt halten.)
2. Schalten Sie die Sound Bar ein.
 - Verbindung wurde hergestellt. Die grüne LED auf der Rückseite des kabellosen Subwoofers leuchtet auf.

! Hinweis

- Es dauert einige Sekunden (u. U. auch etwas länger), bis die Verbindung zwischen Hauptgerät und Subwoofer hergestellt wurde und der Ton ausgegeben wird.
- Je näher Hauptgerät und Subwoofer zueinander stehen, desto besser ist die Tonqualität. Es wird empfohlen, Hauptgerät und Subwoofer so nahe wie möglich zueinander aufzustellen, um die folgenden Probleme zu vermeiden.
 - Es befindet sich ein Hindernis zwischen Hauptgerät und Subwoofer.
 - Ein anderes Gerät nutzt dieselbe Frequenz wie diese Wireless-Verbindung wie zum Beispiel ein medizinisches Gerät, ein Mikrowellen- oder ein Wireless LAN-Gerät.
 - Sound Bar und Subwoofer sollten in einem Abstand von mindestens 1 m von anderen Geräten (z. B. Wireless-Router, Mikrowellengerät usw.) aufgestellt werden, um Übertragungsstörungen zu vermeiden.

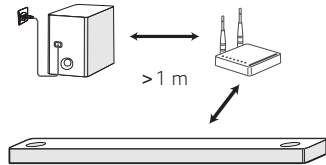

Verbindung für hinteren Lautsprecher (separat erhältlich)

Hintere Lautsprecher anschließen

1. Schließen Sie das schwarz gestreifte Kabel an den Anschluss mit der Bezeichnung - (minus) und das andere Ende des Kabels an den Anschluss mit der Bezeichnung + (plus) an.

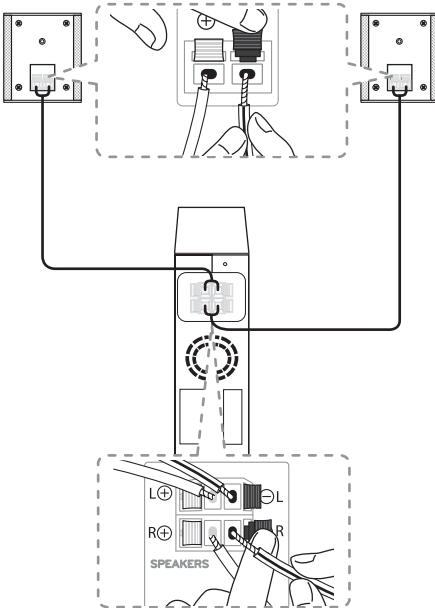

2. Verbinden Sie Funkempfänger und hintere Lautsprecher (rechts, links) über die Lautsprecherkabel.

Farbe	Position
Grau	Hinten rechts
Blau	Hinten links

! Hinweis

Das Set für die hinteren Funklautsprecher (SPK8-S) muss separat erworben werden, um den Surround-Klang genießen zu können.

! Vorsicht

- Es dürfen nur die mit diesem Gerät gelieferten Lautsprecher verwendet werden. Bei Verwendung anderer Lautsprecher besteht die Gefahr von Fehlfunktionen.
- Die Lautsprecherkabel müssen an die richtigen Komponentenanschlüsse angeschlossen werden: + an + und - an -. Bei vertauschten Kabeln erscheint der Klang verzerrt und die Bässe verringert.

LED-Anzeige des Funkempfängers

LED Farbe	Funktion
Gelb-grün (Blinkt)	Es wird versucht, die Verbindung herzustellen.
Gelb-grün	Die Verbindung ist hergestellt.
Rot	Der WLAN-Empfänger ist im Standby-Modus oder die Verbindung ist fehlgeschlagen.
Aus (Keine Anzeige)	Das Netzkabel des Funkempfängers ist nicht angeschlossen.

Erstmalige Einrichtung des Funkempfängers

1. Schließen Sie das Netzkabel des Funkempfängers an die Steckdose an.
2. Schalten Sie das Hauptgerät ein: Die Verbindung zwischen Klangleiste und Funkempfänger wird automatisch hergestellt.
 - Die gelb-grüne LED-Anzeige am Funkempfänger leuchtet auf.

Manuelles Koppeln des Funkempfängers

Sollte die Verbindung nicht vollständig erfolgt sein, leuchtet die rote LED-Anzeige am Funkempfänger und es wird kein Klang über die hinteren Lautsprecher erzeugt. Um dieses Problem zu beseitigen, gehen Sie wie folgt vor:

1. Drücken Sie die Taste **PAIRING** auf der Rückseite des Funkempfängers.

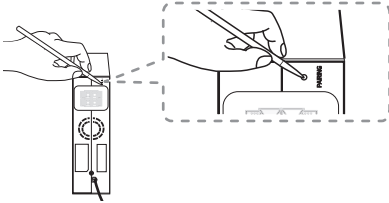

- Die gelb-grüne LED-Anzeige auf der Rückseite des Funkempfängers blinkt schnell.
2. Schalten Sie das Hauptgerät ein
 - Das Koppeln wurde abgeschlossen. Die gelb-grüne LED-Anzeige am Funkempfänger leuchtet auf.

Surround-Klang

Sie können herrlichen Surround-Klang für alle Eingangsklangquellen mit hinteren Lautsprechern genießen.

Wenn Sie die Surround-Funktion einschalten, wird die gesamten Lautsprecher Klang erzeugen. Wenn Sie die Surround-Funktion ausschalten, werden die Lautsprecher den Originalklang über den ursprünglichen Klangkanal erzeugen.





































Halten Sie zum Aktivieren der Surround-Funktion die Taste **Surround** auf der Fernbedienung ca. 3 Sekunden lang gedrückt und drücken Sie diese Taste erneut, während die Meldung "OFF - SURROUND" angezeigt wird.

Halten Sie zum Deaktivieren der Surround-Funktion die Taste **Surround** auf der Fernbedienung ca. 3 Sekunden lang gedrückt und drücken Sie diese Taste erneut, während die Meldung "ON - SURROUND" angezeigt wird.

Surround-Funktion EIN

Klangeffekt	Eingang	Ausgang	
		Keine hinteren Lautsprecher	Angeschlossene hintere Lautsprecher
ASC	2.0 Ch		
	5.1 Ch		
	7.1 Ch oder mehr		
BASS BLAST oder BASS BLAST+	2.0 Ch		
	5.1 Ch		
	7.1 Ch oder mehr		
STANDARD	2.0 Ch		
	5.1 Ch		
	7.1 Ch oder mehr		
MOVIE	2.0 Ch		
	5.1 Ch		
	7.1 Ch oder mehr		
MUSIC	2.0 Ch		
	5.1 Ch		
	7.1 Ch oder mehr		

Surround-Funktion AUS

Klangeffekt	Eingang		Ausgang	
			Keine hinteren Lautsprecher	Angeschlossene hintere Lautsprecher
ASC	2.0 Ch			
	5.1 Ch	DTS		
		Dolby		
		Weitere		
7.1 Ch oder mehr				
BASS BLAST oder BASS BLAST+	2.0 Ch			
	5.1 Ch			
	7.1 Ch oder mehr			
STANDARD	2.0 Ch			
	5.1 Ch	DTS		
		Dolby		
		Weitere		
7.1 Ch oder mehr				
MOVIE	2.0 Ch			
	5.1 Ch			
	7.1 Ch oder mehr			
MUSIC	2.0 Ch			
	5.1 Ch	DTS		
		Dolby		
		Weitere		
7.1 Ch oder mehr				

Wie man den Ferritkern anbringt

Der Ferritkern wird möglicherweise in Abhängigkeit von den Vorschriften der jeweiligen Nation nicht bereitgestellt.

Montage des Ferritkerns für die Lautsprecherkabel

Sie müssen einen Ferritkern anbringen, um elektrische Störungen zu reduzieren oder zu eliminieren.

1. Ziehen Sie den Stopper [a] des Ferritkerns, um ihn zu öffnen.
2. Wickeln Sie die Lautsprecherkabel zweimal um den Ferritkern.
3. Verschließen Sie den Ferritkern, bis er einrastet.

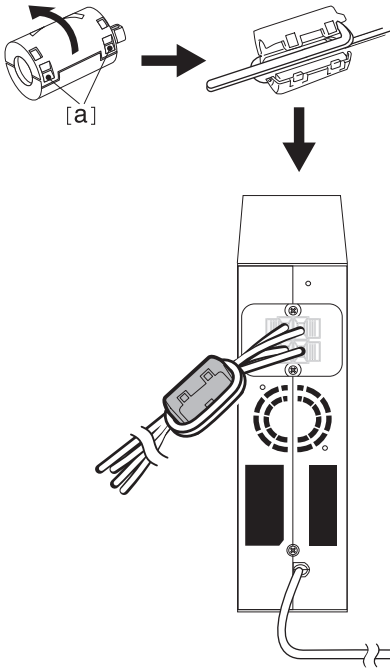

! Hinweis

- Geräte mit starken elektromagnetischen Feldern in der Nähe des Empfängers können Störungen verursachen. Positionieren Sie Hauptgerät und Funkempfänger an einem anderen Ort.
- Der kabellose Empfänger schaltet nach einigen Minuten automatisch in den Bereitschaftsmodus, nachdem die Klingeleiste ausgeschaltet wurde. Wenn der kabellose Empfänger sich im Bereitschaftsmodus befindet, leuchtet die LED rot.
- Wenn Sie die Klingeleiste einschalten, schaltet sich der Funkempfänger ein, und die LED wechselt in gelb – grün. Die hinteren Lautsprecher geben innerhalb von ein paar Sekunden einen Klang aus.
- Es dauert einige Sekunden (u. U. auch etwas länger), bis die Verbindung zwischen Hauptgerät und Funkempfänger hergestellt wird.
- Die hinteren Lautsprecher müssen mindestens 30 cm vom Fernsehgerätee Bildschirm oder PC-Monitor entfernt verwendet werden.
- Wenn der Funkempfänger an das Hauptgerät angeschlossen, bzw. davon getrennt wird, kann es bei der Klangwiedergabe zu Unterbrechungen kommen.
- Positionieren Sie Klingeleiste und Funkempfänger so nah beieinander wie möglich und halten Sie sie zumindest 1 m vom Gerät (z.B. Wi-Fi-Router, Mikrowelle, usw.) entfernt auf, um Drahtlos-Störungen zu verhindern.

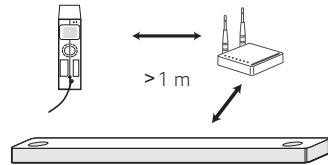

Anschluss an den Fernseher

Bitte verbinden Sie mit diesem Gerät und dem Fernsehgerät anhand des optischen Digital-Kabels oder HDMI-Kabels je nach dem Zustand des Fernsehers.

Über ein optisches Kabel

1. Verbinden Sie die OPTICAL IN-Buchse auf der Rückseite des Gerätes über ein optisches Kabel mit der OPTICAL OUT-Buchse am Fernsehgerät.

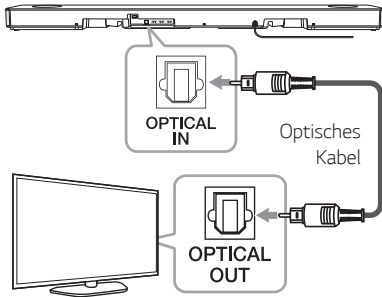

2. Drücken Sie mehrmals die Taste **F**, um die Eingangsquelle OPT/HDMI ARC zu wählen.

Bei bestehender Verbindung zwischen diesem Gerät und Ihrem Fernsehgerät erscheint die Meldung "OPT" im Anzeigefenster.

! Hinweis

- Vor dem Anschluss des optischen Kabels müssen ggf. die Schutzkappen auf den Anschlüssen entfernt werden.
- Der Ton des Fernsehgerätes kann über die Lautsprecher dieses Gerätes ausgegeben werden. Bei bestimmten TV-Modellen muss im TV-Menü die externe Lautsprecherfunktion ausgewählt werden. (Weitere Hinweise finden Sie in der Bedienungsanleitung Ihres Fernsehgerätes)
- Legen Sie die Tonausgabe Ihres Fernsehgerätes fest, um den Ton über dieses Gerät zu hören: Einstellungsmenü des Fernsehgerätes → [Ton] → [TV Ton Ausgang] → [Externe Lautsprecher (Optisch)]
- Die des TV-Einstellungsmenüs sind verschieden und hängen von den Herstellern oder Modellen Ihres TV ab.
- Falls dieses Gerät gleichzeitig über OPTICAL und ARC verbunden wird, hat das ARC-Signal Vorrang.

LG Sound Sync

Sound Sync

Bestimmte Gerätefunktionen können über die Fernbedienung Ihres LG Sound Sync-kompatiblen Fernsehgerätes bedient werden. Dieses Gerät ist mit allen LG Fernsehgeräten kompatibel, die LG Sound Sync unterstützen. Prüfen Sie, ob sich an Ihrem Fernsehgerät das LG Sound Sync-Logo befindet.

Folgende Funktionen können über die Fernbedienung Ihres LG Fernsehgerätes bedient werden: Lautstärke auf/ab, Stummschalten

Einzelheiten zu LG Sound Sync finden Sie in der Bedienungsanleitung des Fernsehers.

Nehmen Sie abhängig von den Fähigkeiten Ihres Gerätes einen der folgenden Anschlüsse vor.

! Hinweis

- Die Fernbedienung dieses Gerätes kann auch gleichzeitig mit der LG Sound Sync-Funktion verwendet werden. Beim Drücken einer Taste der TV-Fernbedienung synchronisiert sich dieses Gerät mit Ihrem Fernseher. Gemäß den TV-Spezifikationen werden die Lautstärke und die Stummschaltung dieses Gerätes mit dem Fernsehgerät synchronisiert.
- Bei fehlgeschlagener Verbindung prüfen Sie, ob das Fernsehgerät eingeschaltet wurde.
- Überprüfen Sie vor der Verwendung der Funktion LG Sound Sync die folgenden Punkte.
 - Das Gerät ist ausgeschaltet.
 - Ob eine andere Funktion ausgewählt wurde.
 - Ob das optische Kabel getrennt wurde.
- Die Dauer bis zum Ausschalten dieses Gerätes bei aktivierter AUTO POWER-Funktion ist von Ihrem Fernsehgerät abhängig.

LG Sound Sync mit Kabelverbindung

1. Schließen Sie Ihr LG Fernsehgerät über ein optisches Kabel an das Gerät an.

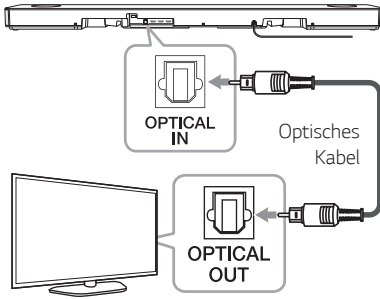

2. Legen Sie die Tonausgabe Ihres Fernsehgerätes fest, um den Ton über dieses Gerät zu hören:
Einstellungsmenü des Fernsehgerätes → [Ton] → [TV Ton Ausgang] → [LG Sound Sync (Optisch)]
3. Schalten Sie das Gerät über die Taste ein.
4. Drücken Sie mehrmals die Taste **F**, um die Eingangsquelle OPT/HDMI ARC zu wählen.
Bei bestehender Verbindung zwischen diesem Gerät und Ihrem Fernsehgerät erscheint die Meldung "LGOPT" im Anzeigefenster.

Hinweis

Die Angaben im TV-Einstellungsmenü können abhängig vom Modell Ihres Fernsehgerätes variieren.

Verwendung eines HDMI-Kabels

Bei Anschluss dieses Gerätes an ein Fernsehgerät, das HDMI CEC und ARC (Audio Return Channel) unterstützt, kann der TV-Ton ohne Anschluss eines optischen Kabels über die Lautsprecher dieses Gerätes ausgegeben werden.

1. Verbinden Sie die HDMI OUT (TV ARC)-Buchse auf der Rückseite des Gerätes über ein HDMI-Kabel mit dem Anschluss ARC am Fernsehgerät.

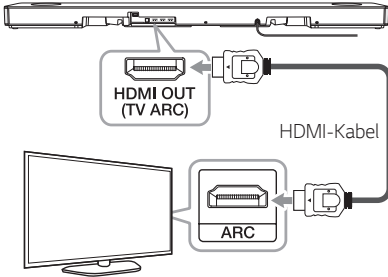

2. Drücken Sie mehrmals die Taste **F**, um die Eingangsquelle OPT/HDMI ARC zu wählen.

Bei bestehender Verbindung zwischen diesem Gerät und Ihrem Fernsehgerät erscheint die Meldung "ARC" im Anzeigefenster.

! Hinweis

- Der Ton des Fernsehgerätes kann über die Lautsprecher dieses Gerätes ausgegeben werden. Bei bestimmten TV-Modellen muss im TV-Menü die externe Lautsprecherfunktion ausgewählt werden. (Weitere Hinweise finden Sie in der Bedienungsanleitung Ihres Fernsehgerätes)
- Legen Sie die Tonausgabe Ihres Fernsehgerätes fest, um den Ton über dieses Gerät zu hören:
Einstellungsmenü des Fernsehgerätes → [Ton] → [TV Ton Ausgang] → [Externe Lautsprecher (HDMI ARC)]
- Die des TV-Einstellungsmenüs sind verschieden und hängen von den Herstellern oder Modellen Ihres TV ab.
- Je nach Modell Ihres LG Fernsehgerätes muss die SIMPLINK-Funktion an Ihrem LG Fernsehgerät aktiviert werden.
- Nach dem Aufrufen der ARC-Funktion aus einer anderen Funktion heraus muss die Eingangsquelle OPT/HDMI ARC ausgewählt werden. Somit wird die ARC-Funktion automatisch ausgewählt.

ARC-Funktion (Audio Return Channel)

Mithilfe der ARC-Funktion kann ein HDMI-fähiges Fernsehgerät einen Audio-Stream an den HDMI OUT-Ausgang dieses Gerätes senden.

Verwendung dieser Funktion:

- Der Fernseher muss HDMI-CEC sowie die ARC-Funktion unterstützen, und die Optionen HDMI-CEC und ARC müssen auf "Ein" eingestellt sein.
- Die Methode zum Einstellen von HDMI-CEC und ARC kann je nach Fernseher variieren. Weitere Hinweise zur ARC-Funktion finden Sie in der Bedienungsanleitung Ihres Fernsehers.
- Sie müssen das HDMI-Kabel (High Speed HDMI™-Kabel Typ A mit Ethernet) verwenden.
- Der Anschluss HDMI OUT am Gerät muss über ein HDMI-Kabel mit dem Anschluss HDMI IN eines Fernsehgerätes verbunden werden, das die ARC-Funktion unterstützt.
- An einem ARC-kompatiblen Fernseher kann nur eine Sound Bar zurzeit angeschlossen werden.

Was bedeutet SIMPLINK?



Einige Funktionen dieses Gerätes können über die Fernbedienung des Fernsehers aufgerufen werden, wenn dieses Gerät über einen HDMI-Anschluss an ein LG Fernsehgerät mit SIMPLINK-Funktion verbunden ist.

Über die Fernbedienung des LG Fernsehgerätes können folgende Funktionen gesteuert werden: Ein-/Ausschalten, Lautstärke auf/ab usw.

Einzelheiten zur SIMPLINK-Funktion finden Sie in der Bedienungsanleitung des Fernsehers.

LG Fernsehgeräte mit SIMPLINK-Funktion besitzen das SIMPLINK-Logo.

! Hinweis

- Je nach Status des Gerätes können sich bestimmte SIMPLINK-Funktionen unterscheiden oder nicht genutzt werden.
- Abhängig davon, welcher Fernseher oder Player mit diesem Gerät verbunden ist, unterscheidet sich die SIMPLINK-Funktion.

Weitere Informationen zu HDMI

- Beachten Sie beim Anschluss eines HDMI- oder DVI-kompatiblen Gerätes die folgenden Punkte:
 - Schalten Sie das HDMI-/DVI-Gerät und dieses Players aus. Schalten Sie nun das HDMI-/DVI-Gerät ein, warten Sie ca. 30 Sekunden, und schalten Sie dann diesen Player ein.
 - Der Videoeingang des angeschlossenen Gerätes muss auf dieses Gerät eingestellt sein.
 - Das angeschlossene Gerät muss eine der Video-Eingangsaufösungen 720 x 576p (oder 480p), 1280 x 720p, 1920 x 1080i, 1920 x 1080p, 4096 x 2160p oder 3080 x 2160p unterstützen.
- Nicht alle HDCP-kompatiblen HDMI- oder DVI-Geräte arbeiten mit diesem Player zusammen.
 - Bei nicht-HDCP-Geräten wird das Bild nicht richtig angezeigt.

! Hinweis

- Falls ein angeschlossenes HDMI-Gerät den Audioausgang des Players nicht unterstützt, ist der Ton des HDMI-Gerätes u. U. nur verzerrt oder nicht zu hören.
- Beim Ändern der Auflösung bei bereits angeschlossenen Gerät können Fehlfunktionen auftreten. Um diese Störung zu beheben, schalten Sie den Player aus und wieder ein.
- Wenn der HDMI-Anschluss noch nicht mit dem HDCP abgeglichen wurde, erscheint ein schwarzer Bildschirm. Überprüfen Sie in diesem Fall den HDMI-Anschluss oder ziehen Sie das HDMI-Kabel ab.
- Überprüfen Sie bei Rauschen oder Streifen auf dem Bildschirm das HDMI-Kabel (es sollte maximal 4,5 m lang sein).
- Die Video-Auflösung kann in der Betriebsart HDMI1/HDMI2 nicht geändert werden. Ändern Sie die Video-Auflösung am angeschlossenen Gerät selbst.
- Falls das Video-Ausgangssignal beim Anschluss eines Personal Computers über die HDMI IN-Buchse nicht störungsfrei wiedergegeben wird, ändern Sie die Auflösung des Personal Computers nach 576p (oder 480p), 720p, 1080i oder 1080p.

HDMI-Kabel Checkliste

Einige HDMI-Kabel haben eine schlechte Signalübertragung, was zu Problemen mit Ton- und Videoübertragung führen kann.

Auch nach HDMI-Kabelverbindungen, wenn die Probleme wie kein Ton, Ton unterbrochen, Rauschen aus der Soundleiste und / oder kein Video, kein glattes Video auf Ihrem Fernseher erscheinen, kann das HDMI-Kabel das Problem sein.

Verwenden Sie das mit dem Premium-HDMI-Zertifizierungslogo gekennzeichnete Kabel. Vergewissern Sie sich außerdem, dass das mitgelieferte Kabel ein zertifiziertes Ethernet-High-Speed HDMI™ -Kabel des Typs A ist.

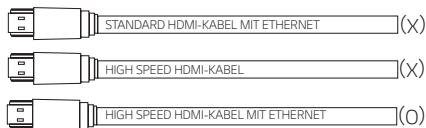

Anschluss über HDMI-Kabel*

Ihr Fernseher muss die neuesten HDMI-Funktionen (HDMI CEC¹⁾/ARC (Audio Return Channel)) unterstützen, damit Sie Live-Sendungen mit Ihrem Audiosystem über ein HDMI-Kabel erleben können. Falls Ihr Fernsehgerät diese HDMI-Funktionen nicht unterstützt, sollte das Audiosystem über ein OPTISCHES Kabel angeschlossen werden.

1) HDMI CEC (High-Definition Multimedia Interface Consumer Electronics Control)

Consumer Electronics Control (CEC) ist eine HDMI-Funktion, mit der ein Benutzer CEC-fähige und über HDMI angeschlossene Geräte mit nur einer einzigen Fernbedienung steuern und bedienen kann.

* Die Markenbezeichnungen für CEC lauten SimpLink (LG), Anynet+ (Samsung), BRAVIA Sync (Sony), EasyLink (Philips) usw.

Anschluss von Zusatzgeräten

DOLBY ATMOS®

Was ist DOLBY ATMOS®?

Dolby Atmos bietet Ihnen eine unglaubliche Erfahrung, die sie so noch nie zuvor erlebt haben, durch das Erzeugen von Overhead-Sound und all der Fülle, Klarheit und Leistungsfähigkeit von Dolby-Sound.

DTS:X®

Wofür steht DTS:X®?

Wir Menschen leben in einer Welt voller Geräusche, die sich frei in alle Richtungen bewegen. DTS:X® fügt sich wie selbstverständlich in diese natürliche, multi-dimensionale Klangwelt ein.

Um DOLBY ATMOS® und DTS:X® zu verwenden

- DOLBY ATMOS® ist nur im HDMI1/HDMI2 und ARC-Modus verfügbar.
 - Um DOLBY ATMOS® im ARC-Modus zu verwenden, muss ihr Fernseher DOLBY ATMOS® unterstützen.
- DTS:X® ist nur im HDMI1/HDMI2-Modus verfügbar.
- Die Audioausgabe muss an dem externen Gerät (Blu-ray Disc-Player, Fernseher, usw.) auf "Keine Verschlüsselung" wie "Bitstrom", "Auto" oder "Bypass" eingestellt sein.
 - Sofern Sie die Audioausgabe-Abtastrate auswählen können, stellen Sie diese auf 192 kHz.

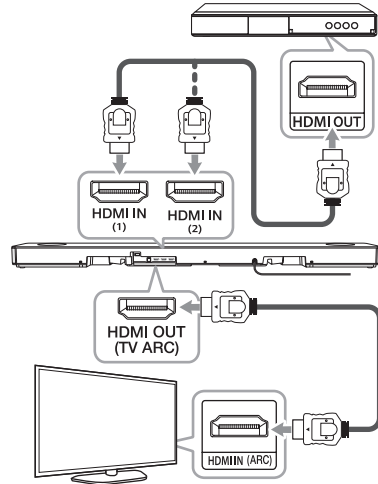

1. Schließen Sie die HDMI IN (1) oder HDMI IN (2)-Buchse an der Rückseite der Einheit an die HDMI OUT-Buchse des externen Geräts, wie z.B. Blu-ray Disc-Player, DVD-Player usw., an.
2. Verbinden Sie die HDMI OUT (TV ARC)-Buchse auf der Rückseite des Gerätes mit dem Anschluss HDMI IN (ARC) am Fernsehgerät.
3. Wählen Sie als Eingangsquelle HDMI1, HDMI2 oder OPT/HDMI ARC aus, indem Sie **F** mehrmals drücken.
 - durch Auswahl von HDMI1 oder HDMI2 können Sie den Ton über das externe Gerät hören. Wählen Sie diese Option beim Abspielen des externen Geräts aus.
 - Wenn Sie OPT/HDMI ARC wählen, können Sie den Ton von Ihrem Fernsehgerät hören. Wählen Sie es aus, wenn Sie den Fernseher schauen.

Sie können "DOLBY ATMOS" oder "DTS:X" im Anzeigefenster erkennen, wann immer eine konventionelle Verbindung zwischen dieser Soundbar und Ihrem Fernsehgerät ausgewählt und der Inhalt abgespielt wird.

! Hinweis

- DOLBY ATMOS®/DTS:X® unterstützt den 5.1.2-Kanal. (7.1.2 Kanal, falls es mit dem hinteren Kit verbunden wird)
- Wenn die Tonleiste nicht ertönt oder das Video im Fernsehen nicht glatt ist, kann das HDMI-Kabel das Problem sein. Weitere Informationen finden Sie in der Checkliste des HDMI-Kabels. (Seite 28)

HDMI IN-Anschluss

Sie können den Klang über das externe Gerät genießen, welches an der HDMI IN (1) oder HDMI IN (2)-Buchse dieser Einheit angeschlossen ist.

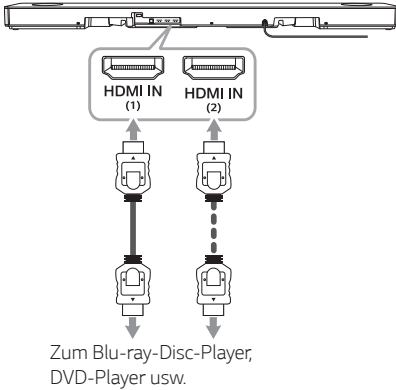

1. Verbinden Sie die HDMI IN (1) oder HDMI IN (2)-Buchse an der Rückseite des Geräts mit der HDMI OUT-Buchse am Audiogerät, wie beispielsweise Blu-ray Disc-Player, DVD-Player usw.
2. Wählen Sie als Eingangsquelle HDMI1 oder HDMI2 aus, indem Sie wiederholt **F** drücken.

OPTICAL IN-Anschluss

Schließen Sie den optischen Ausgangsanschluss eines Zusatzgerätes an die OPTICAL IN-Buchse an.

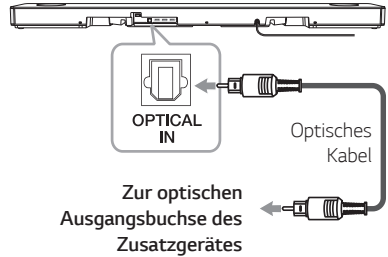

1. Verbinden Sie die OPTICAL IN-Buchse auf der Rückseite des Geräts mit der optischen Ausgangsbuchse Ihres Zusatzgerätes.
2. Drücken Sie mehrmals die Taste **F**, um die Eingangsquelle OPT/HDMI ARC zu wählen. Bei bestehender Verbindung zwischen diesem Gerät und Ihrem Gerät erscheint die Meldung "OPT" im Anzeigefenster.

! Hinweis

Vor dem Anschluss des optischen Kabels müssen ggf. die Schutzkappen auf den Anschlüssen entfernt werden.

Anschluss von optionalen Geräten

Sie können sowohl Ton als auch Bild von dem externen Gerät, das Sie verbinden, genießen.

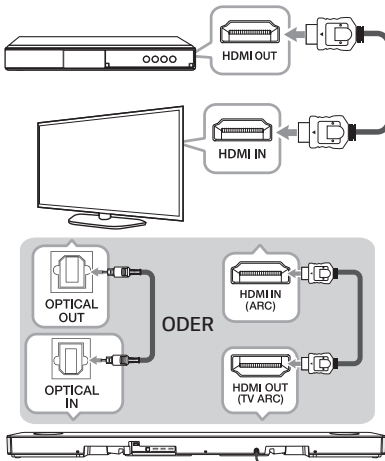

1. Verbinden Sie die HDMI IN-Buchse Ihres Fernsehgeräts mit der HDMI OUT-Buchse am externen Gerät wie Blu-ray Disc-Player, DVD-Player usw.
2. Verbinden Sie die OPTICAL IN-Buchse auf der Rückseite des Gerätes mit einem OPTISCHEM-Kabel an die OPTICAL OUT- Buchse am Fernsehgerät.

Oder schließen Sie die HDMI OUT (TV ARC) Buchse auf der Rückseite des Gerätes an die HDMI IN (ARC) Buchse am Fernsehgerät mit einem HDMI Kabel an.

3. Drücken Sie mehrmals die Taste **F**, um die Eingangsquelle OPT/HDMI ARC zu wählen.

! Hinweis

Wenn die Tonleiste nicht ertönt oder das Video im Fernsehen nicht glatt ist, kann das HDMI-Kabel das Problem sein. Weitere Informationen finden Sie in der Checkliste des HDMI-Kabels. (Seite 28)

USB-Anschluss

Verbinden Sie den USB- Datenspeicher (USB -Stick) mit der USB-Buchse auf der Rückseite des Geräts.

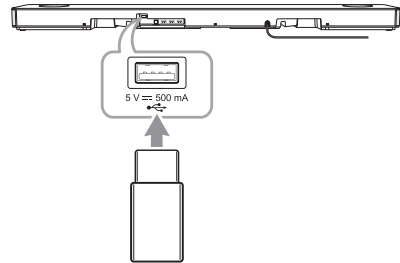

! Hinweis

Sie sollten ein separates USB-Kabel kaufen, um USB-Geräte bequem anzuschließen oder zu entfernen. (Empfohlenes USB-Kabel: Verlängerungskabel USB 2.0)

Weitere Informationen zur Wiedergabe von Dateien über USB finden Sie auf Seite 34.

USB-Gerät vom Gerät trennen

1. Auswahl einer anderen Funktion/Betriebsart.
2. Ziehen Sie das USB-Gerät ab.

Kompatible USB-Geräte

- MP3-Player: MP3-Player mit Flash-Funktion.
- USB-Flash-Laufwerk: Geräte, die USB2.0 unterstützen.
- Trotz der USB-Fähigkeit dieses Gerätes werden jedoch nicht alle USB-Geräte unterstützt.

Anforderungen an USB-Geräte

- An einem Computer angeschlossene Geräte, für die eine weitere Software-Installation erforderlich ist, werden nicht unterstützt.
- Das USB-Gerät niemals während der Dateiübertragung trennen.
- Der Suchlauf kann bei USB-Geräten mit hoher Kapazität etwas länger als eine Minute dauern.
- Zur Vermeidung von Datenverlust sollten Sicherungskopien sämtlicher Daten erstellt werden.
- Der USB-Anschluss des Gerätes kann nicht mit einem PC verbunden werden. Das Gerät kann somit nicht als Speichergerät eingesetzt werden.
- Das exFAT/NTFS-Dateisystem wird von dieser Einheit nicht unterstützt. (FAT16/FAT32-Systeme sind verfügbar.)
- Bei bestimmten Geräten werden folgende Komponenten u. U. nicht erkannt.
 - Externe Festplatten
 - Kartenleser
 - Sicherungsgeräte
 - USB-Festplatten
 - USB-Hubs
 - Verwendung von USB-Verlängerungskabeln
 - iPhone/iPod/iPad
 - Android-Gerät

Spielbare Dateien

Abtastfrequenz

- MP3 : von 32 bis 48 kHz
- OGG : von 32 bis 48 kHz
- AAC : von 8 bis 48 kHz

Bitrate

- MP3 : von 8 bis 320 kbps
- OGG : von 64 bis 320 kbps
- AAC : von 8 bis 320 kbps

- Maximale Anzahl von Dateien: Bis 2,000
- Maximale Anzahl von Ordnern: Bis 200
- Eine geschützte Datei durch DRM (Verwaltung digitaler Rechte) kann nicht auf das Gerät gespielt werden.
- Video-Dateien auf dem USB-Speichergerät können nicht abgespielt werden.
- Abhängig von der Leistung Ihres UBS Gerätes funktioniert die Wiedergabe u. U. nicht einwandfrei.

! Hinweis

- Ordner/Dateien auf einem USB-Gerät werden wie folgt erkannt.

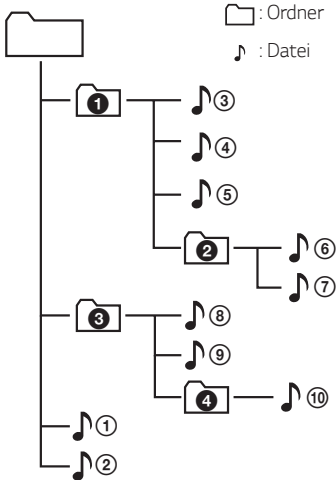

- Sollte sich in einem Ordner keine Datei befinden, wird dieser Ordner nicht angezeigt.
- Die Dateien werden von 🎵 1 bis Datei 🎵 10 nacheinander abgespielt.
- Die Dateien werden in der aufgenommenen Reihenfolge wiedergegeben, welche je nach den Aufnahmebedingungen variieren kann.
- Dieses Gerät kann nur Datei- oder Ordnernamen, die Zahlen oder englische Zeichen enthalten, anzeigen.
- *ROOT : Der erste Bildschirm, der angezeigt wird, sobald das Gerät USB erkennt, ist "ROOT".

USB-Funktion

1. Schließen Sie das USB-Gerät am USB-Anschluss des Gerätes an.
2. Wählen Sie die USB-Funktion aus, indem Sie Taste **F** mehrfach drücken.

Funktion	Aktion
Wiedergabe	Drücken Sie auf ▶II .
Pause	Drücken Sie während der Wiedergabe auf ▶II .
Zur nächsten/ vorherigen Datei springen	Drücken Sie während der Wiedergabe die Taste ▶▶ auf der Fernbedienung, um zur nächsten Datei zu springen. Drücken Sie während der ersten 3 Sekunden der Wiedergabe die Taste ◀◀ auf der Fernbedienung, um zur vorherigen Datei zu springen. Drücken Sie nach den ersten 3 Sekunden der Wiedergabe die Taste ◀◀ auf der Fernbedienung, um zum Anfang der Datei zu springen.
Wiedergabewiederholung bzw. Wiedergabe nach dem Zufallsprinzip	Drücken Sie wiederholt die Taste REPEAT auf der Fernbedienung. Weitere Informationen zum Wechsel der Displayanzeige finden Sie in dem Hinweis zur Anzeige.
Ordnersuche	Drücken Sie die Taste FOLDER ^/∨ auf der Fernbedienung.

! Hinweis

- Der Punkt für die Wiedergabe wird gelöscht, wenn Sie das Netzkabel ziehen oder das USB-Gerät von dem Gerät entfernen.
- Wiederholen/Zufällige Wiedergabe funktioniert wie folgt.

Auf der Anzeige	Beschreibung
OFF	Spielt Titel auf dem USB-Gerät der Reihe nach ab.
ONE	Spielt den gleichen Titel wiederholt.
FOLDER	Spielt Titel in einem Ordner wiederholt.
ALL	Spielt alle Titel auf einem USB-Gerät wiederholt ab.
SHUFFLE	Spielt alle Titel einmal zufällig und hält die Wiedergabe an.

Verwendung von Google Assistant

Unterhalten Sie sich mit Google Assistant

Sie können eine Vielzahl von Sprachbefehlen verwenden, um diesen Lautsprecher mittels Google Assistant zu steuern. Versuchen Sie, dem Lautsprecher einen Sprachbefehl zu erteilen. Der Lautsprecher aktiviert Google Assistant und führt Ihren Sprachbefehl aus.



1. Den Lautsprecher aktivieren und mit Wi-Fi verbinden. (Seite 17)
2. Sagen Sie "Ok Google" oder drücken Sie auf . Anschließend ist der Lautsprecher aktiviert und bereit, Ihre Sprachbefehle zu empfangen.

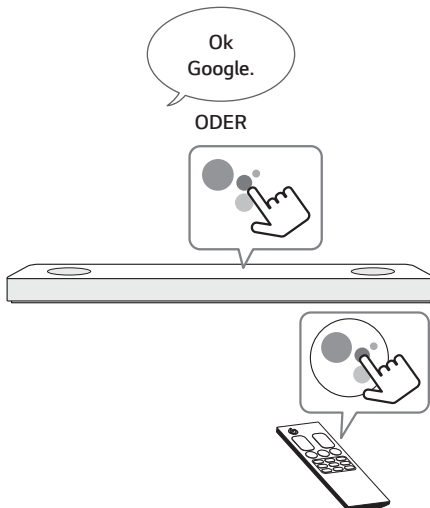

3. Sagen Sie einfach die Dinge, die Sie getan haben wollen. Anschließend erkennt der Lautsprecher Ihren Sprachbefehl und führt diesen aus.
4. Nach einigen Sekunden reagiert Google Assistant auf Ihren Befehl.

! Hinweis

- Google Assistant reagiert nur dann auf Sprachbefehle, wenn Sie Wi-Fi oder BT (**Bluetooth**) als Eingang verwenden. Sollten Sie einen HDMI-, optischen, ARC-, Optical Sound Sync- oder USB-Eingang verwenden, müssen Sie die  Taste verwenden, um Google Assistant zu aktivieren.
- Sagen Sie "Ok Google" oder drücken Sie , wann immer Sie die Spracherkennung verwenden.

Komfortfunktion

Über den integrierten Google-Assistenten können Sie kompatible intelligente Heimgeräte, wie z.B. Fernsehgerät, Leuchten, Schalter, Stecker, Thermostate und mehr, mittels Ihrer Sprache auf einfache Weise steuern.

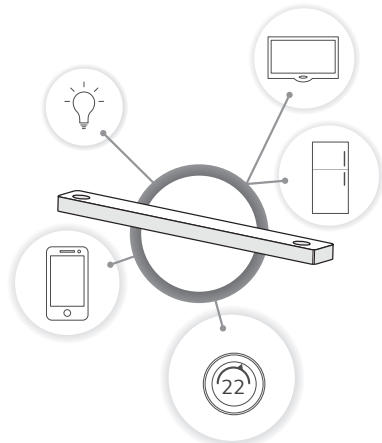

Weitere Informationen finden Sie auf der nachfolgenden Website.

- **Einrichtung, Nutzung und mehr:** <http://support.google.com/assistant/answer/7540703>
- **Kompatible LG-Gerätemodelle:** Besuchen Sie <http://www.lg.com> und suchen Sie anschließend nach Informationen.



Sprachbefehl

1. Uhrzeit
"Wie spät ist es?", "Wie spät ist es gerade?",
"Welche Uhrzeit ist es in Spanien?"
2. Wetter
"Wie ist das Wetter?", "Wie wird das Wetter
dieses Wochenende sein?", "Wie ist das Wetter in
Paris?", "Wird es morgen regnen?"
3. Planen
"Erzähl mir von meinem Tag.", "Was ist mein
nächstes Treffen?"; "Füge eine Erinnerung ein, um
den Zeitplan um 18 Uhr zu überprüfen."
4. Alarme
"Stelle einen Alarm ein", "Stelle einen Alarm auf 9
Uhr ein", "Wecke mich um 9 Uhr", "Welche Alarme
sind eingestellt?"
5. Musik
"Spiele Musik ab", "Nächstes Lied", "Vorheriges
Lied", "Pausiere die Musik."
6. Lautstärke
"Stelle die Lautstärke auf 3 ein", "Maximale
Lautstärke", "Stummschalten", "Lautstärke
erhöhen", "Lautstärke verringern".
7. Smart Home-Geräte
"Stelle die Heizung auf 22 ein"
"Schalte das Licht in der Küche ein"
"Im Fernsehen anschauen"

! Hinweis

- Weitere Informationen zu den Sprachbefehlen finden Sie im App-Bildschirm "Google Home" oder über die Website <http://support.google.com/assistant>
- **Sprachsteuerung für die Lautstärkeänderung**
 - Der Lautstärkebereich dieser Einheit beträgt 1-40. (Außer LGOPT-Funktion. In LGOPT-Funktion arbeitet die Lautstärke im Bereich von 1-100.)
 - Google Assistant erkennt den Sprachbefehl der Lautstärkeänderung als Skala (1-10) oder Prozentsatz (1-100 %).
 - Sollten Sie beispielsweise "Lautstärke fünf" sagen, ändert sich die Lautstärke dieser Einheit auf 20. Sollten Sie "Lautstärke auf 65 %" sagen, ändert es sich auf 26.

! Hinweis

- Die Lautstärke erhöht oder verringert sich um 10 % (d.h. 4), wann immer Sie "Lautstärke erhöhen" oder "Lautstärke verringern" sagen.
- Falls Sie Zahlen von 10 und weniger sagen, wird empfohlen, "Prozent" zu sagen, um eine zu große Lautstärke zu vermeiden.
- Diese Funktion steht nach Verbindung mit Wi-Fi zur Verfügung. Wann immer die LED von Google Assistant (weiß) blinkt, ist der Lautsprecher nicht mit Wi-Fi verbunden. Befolgen Sie die Anleitung "Installation der "Google Home" App" und versuchen Sie es erneut. (Seite 16)
- Leuchtet die LED von Google Assistant gelb, ist das Mikrofon deaktiviert. In diesem Fall steht Google Assistant für den Erhalt Ihres Sprachbefehls nicht zur Verfügung. Drücken Sie auf .
- Falls Google Assistant Ihre Befehle nicht versteht, wird er Antworten, wie z.B. "Tut mir leid, hierbei kann ich noch nicht helfen", "Entschuldigen Sie. Ich verstehe nicht."
- Vermeiden Sie laute Umgebungen, da der Lautsprecher Ihre Befehle oder "Ok Google" möglicherweise nicht empfängt. Statt "Ok Google" drücken Sie auf .
- Sollte bei intelligenten Geräten die Zeitbegrenzung für die Spracherkennung überschritten werden, wird diese Funktion automatisch abgebrochen.
- Falls Sie mit der richtigen Betonung sprechen, wird die Spracherkennungsrate erhöht.
- Google Assistant wird, abhängig vom Wi-Fi-Verbindungs- oder Google-Serverstatus, möglicherweise nur langsam erkennen oder reagieren.
- Sollten Sie Probleme oder Fragen zu Google Assistant haben, machen Sie bitte Vorschläge, indem Sie "Ok Google, Feedback" sagen. Dies wäre für die Verbesserung von Google-Diensten hilfreich.

Referenzseite für Google Assistant-Hilfe

Richten Sie Google Assistant für Ihren Lautsprecher ein.	https://support.google.com/assistant/answer/7538816
Musik hören	https://support.google.com/assistant/answer/7539710
Musikwiedergabe am Fernsehgerät oder den Lautsprechern	https://support.google.com/assistant/answer/7539867
TV-Shows und Filme abspielen	https://support.google.com/assistant/answer/7539991
Steuerung von Smart Home-Geräten	https://support.google.com/assistant/answer/7540703
Erstellen einer Einkaufsliste	https://support.google.com/assistant/answer/7540969
Kaufen Sie Artikel, die sich auf Ihrer Einkaufsliste befinden.	https://support.google.com/assistant/answer/7384588#speaker
Einrichten und Verwalten von My Day	https://support.google.com/assistant/answer/7393908#speaker
Radio hören	https://support.google.com/assistant/answer/7540307
Betrachten Sie, welches Google-Konto mit Ihrem Assistenten verknüpft ist.	https://support.google.com/assistant/answer/7539992
Steuern Sie die Lautstärke Ihrer Lautsprecher.	https://support.google.com/assistant/answer/7538817
Ändern Sie Ihre Sprache	https://support.google.com/assistant/answer/7394513#speaker

Steuern Sie Ihr Fernsehgerät und Ihre Soundbar per Sprachbefehl.

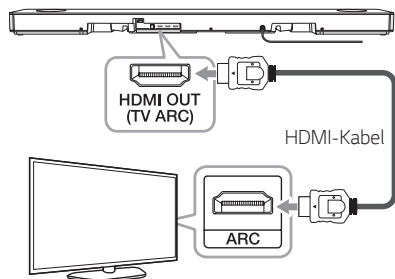

1. Verbinden Sie unter Verwendung der Google Home App Ihre Soundbar mit Wi-Fi.
2. Schließen Sie Ihre Soundbar und Ihr Fernsehgerät über ein HDMI-Kabel an.
3. Sprechen Sie einen Sprachbefehl. Siehe folgende Tabellen.

! Hinweis

- Sprachbefehle müssen auf Englisch erfolgen.
- Verfügbares Fernsehgerät: Web OS Version 4.5 oder neueres Fernsehgerät (LG TV-Modelle, die nach 2019 vertrieben werden)
- Verfügbare Sprachbefehle können durch eine Änderung der Google-Richtlinie überarbeitet werden.
- Spricht die Sprachbefehle mit präziser und deutlicher Aussprache.

Verfügbare Sprachbefehle

LG TV

Befehle	Aktion
Turn on LG TV Turn LG TV on Power on LG TV Power LG TV on	Aktiviert Ihr LG TV.
Turn off LG TV Turn LG TV off Power off LG TV Power LG TV off	Deaktiviert Ihr LG TV.
Channel up on LG TV LG TV channel up Next channel on LG TV	Ihr LG TV ändert den Kanal auf oben.
Channel down on LG TV LG TV channel down Previous channel on LG TV	Ihr LG TV ändert den Kanal auf unten.
Volume up on LG TV LG TV volume up	Die Lautstärke Ihres LG TV nimmt zu.
Volume down on LG TV LG TV volume down	Die Lautstärke Ihres LG TV nimmt ab.
Mute LG TV	Schaltet Ihr(e) LG TV stumm.
LG TV unmute LG TV mute off	Deaktiviert die Stummschaltung Ihres LG TV

Soundbar

Befehle		Aktion
Turn off LG sound bar Power off LG sound bar		Deaktiviert die LG Soundbar.
Switch function to Enable function Set function to	Wi-Fi network	Ändert die Wi-Fi-Funktion.
	BLUETOOTH	Wechselt in die BT-Funktion (Bluetooth).
	OPTICAL	Wechselt in die optische Funktion.
	HDMI ARC	Wechselt in die HDMI ARC-Funktion.
	HDMI 1	Wechselt in die HDMI1 -Funktion.
	HDMI 2	Wechselt in die HDMI2-Funktion.
	USB	Wechselt in die USB-Funktion.
Set sound effect	STANDARD	Wechselt den Soundeffekt auf STANDARD.
	ASC	Wechselt den Soundeffekt auf ASC.
	MOVIE	Wechselt den Soundeffekt auf MOVIE.
	MUSIC	Wechselt den Soundeffekt auf MUSIC.
	BASS BLAST (BASS BLAST PLUS)	Wechselt den Soundeffekt auf BASS BLAST (BASS BLAST PLUS).
Display the input source information		Zeigt Informationen über die Eingangsquelle im Anzeigefenster an.
Enable Auto volume Disable Auto volume		Aktiviert die automatische Lautstärkefunktion. Deaktiviert die automatische Lautstärkefunktion.
Enable Auto Power Disable Auto Power		Aktiviert die automatische Einschaltfunktion. Deaktiviert die automatische Einschaltfunktion.
Enable Night Time Disable Night Time		Aktiviert den Nachtmodus. Deaktiviert den Nachtmodus.
Enable DRC Disable DRC		Aktiviert DRC. Deaktiviert DRC.
Enable TV remote Disable TV remote		Aktiviert die TV-Fernbedienung. Deaktiviert die TV-Fernbedienung.
Enable Surround Disable Surround		Aktiviert den Surround-Sound. Deaktiviert den Surround-Sound.
Enable Neural X Disable Neural X		Aktiviert Neural X. Deaktiviert Neural X.

“LG Wi-Fi Speaker“

Die App “LG Wi-Fi Speaker“ wird von LG Electronics bereitgestellt. Mit dieser App können Sie verschiedene Funktionen dieses Lautsprechers über Ihr Smartphone verwenden:

Anforderungen vor einer Verwendung

Sie müssen sich mit Wi-Fi über die “Google Home“ App verbinden, bevor Sie diese App verwenden. (Seite 17)

Musikgenuss auf Ihrem Gerät und Ihrem Heimnetzwerk-Server genießen

Sie können die Musik über Ihr intelligentes Gerät und Ihren Heimnetzwerk-Server anhören.

Die integrierte Chromecast-Funktion verwenden

Mittels dieser Klangleiste können Sie Musikinhalte mit Chromecast-fähigen Apps genießen.

Einstellen und Regeln der Klangleiste

Sie können die Einstellungen der Klangleiste verwalten und die Klangleiste auch ohne Fernbedienung bedienen.

Anforderungen

- **Ein drahtloser Router** muss mit dem Internet verbunden sein.
- **Ein Smart Device**, wie z.B. ein Smartphone oder Tablet, muss über eine Wi-Fi-Verbindung mit dem drahtlosen LAN Router verbunden sein.

! Hinweis

Für weitere Informationen zu “LG Wi-Fi Speaker“ folgen Sie den Anweisungen der Anwendung.

Installieren der “LG Wi-Fi Speaker“-App

Durch Apple “App Store“ oder Google “Play Store“

1. Tippen Sie auf das Apple “App Store“ -Symbol oder das Symbol Google “Play Store“.
2. Geben Sie “LG Wi-Fi Speaker“ in die Suchleiste ein und tippen Sie auf “Suchen“.
3. Wählen Sie “LG Wi-Fi Speaker“ in der Suchergebnisliste zum Herunterladen aus.

! Hinweis

- Die “LG Wi-Fi Speaker“-App wird in der folgenden Softwareversion verfügbar sein; Android BS: Ver 5.0 (oder später) iOS: Ver 10 (oder später)
- Abhängig vom Gerät kann die “LG Wi-Fi Speaker“ -App evtl. nicht funktionieren.
- Die verfügbare Anwendung für diese Einheit finden Sie bei Verwendung der “LG Audio“ App.
Android-Betriebssystem: Ver 5.0 (oder höher)

Verwendung der Bluetooth Wireless-Technologie

Über Bluetooth

Bluetooth ist eine kabellose Übertragungstechnologie zur Verbindung über kurze Distanzen.

Bei Störungen durch andere elektronische Geräte in der Nähe kann der Ton bei der **Bluetooth**-Übertragung über verschiedene Räume zeitweise unterbrochen werden.

Bei der Verbindung mehrere Geräte über die **Bluetooth** Wireless-Technologie fallen keinerlei Gebühren an. Verbindungen mithilfe der **Bluetooth** Wireless-Technologie über ein Mobiltelefon können in Reihenschaltung betrieben werden.

- Verfügbare Geräte: Smartphone, MP3, Notebook usw.
- Version: 5,0
- Codec: SBC

Bluetooth-Profil

Um **Bluetooth**-Drahtlos-Technologie zu nutzen, müssen die Geräte bestimmte Profile interpretieren können. Dieser Lautsprecher ist mit folgendem Profil kompatibel.

A2DP (Advanced Audio Distribution Profile)

Musik vom Ihrem Bluetooth-Gerät hören

Bevor Sie den Paarungsvorgang starten, stellen Sie sicher, dass die **Bluetooth**-Funktion auf Ihrem Smart-Gerät eingeschaltet ist. Hinweise finden Sie in der Bedienungsanleitung des **Bluetooth**-Gerätes. Eine einmal hergestellte Verbindung muss nicht nochmals hergestellt werden.

1. Schalten Sie den Lautsprecher ein und verbinden Sie Wi-Fi. Folgen Sie "Netzwerkverbindung" (Seite 16-17)
2. Wählen Sie die **Bluetooth**-Funktion aus, indem Sie Taste **F** mehrfach drücken. Daraufhin erscheint die Meldung "BT" gefolgt von "READY" im Anzeigefenster.
3. Schalten Sie das **Bluetooth**-Gerät ein und stellen Sie die Verbindung her. Bei der Suche nach diesem Lautsprecher auf Ihrem **Bluetooth**-Gerät kann eine Liste der gefundenen Geräte im Gerätedisplay von **Bluetooth**, je nach der Art des **Bluetooth**-Gerätes, angezeigt werden. Ihr Lautsprecher erscheint als "Lautsprechername (App-Einrichtung)".
4. Wählen Sie "Lautsprechername (App-Einrichtung)".

! Hinweis

- Der Name des Lautsprechers wurde in der "Google Home" App eingerichtet. Sollte der Lautsprechername in der "Google Home" App zum Beispiel auf "Wohnzimmer" eingestellt sein, wird Ihnen "Wohnzimmer" auf Ihrem **Bluetooth**-Gerät angezeigt.
- Der Lautsprechername kann in der "Google Home" App (Seite 43) überprüft und bearbeitet werden.
- Je nach Art des **Bluetooth**-Gerätes erfolgt die Kopplung der Geräte auf verschiedene PAIRING Weise. Details zur **Bluetooth**-Kopplung PAIRING finden Sie in der **Bluetooth**-Geräteanleitung.

5. Nach erfolgreicher Verbindung dieses Gerätes mit Ihrem **Bluetooth**-Gerät erscheint die Meldung "PAIRED" → Name Ihres Gerätes → "BT" im Anzeigefenster.

! Hinweis

- Falls der Gerätename nicht auf diesem Gerät angezeigt werden kann, erscheint der Name "-".
- Um den Namen des verbundenen Gerätes anzuzeigen, drücken Sie die Taste **i** auf der Fernbedienung. Der Name des verbundenen **Bluetooth**-Gerätes wird angezeigt.

6. Musik hören.

Für die Wiedergabe von Musikdateien auf Ihrem **Bluetooth**-Gerät, sehen Sie in der Bedienungsanleitung des **Bluetooth**-Gerätes nach. Die am **Bluetooth**-Gerät eingestellte Lautstärke wird für die **Bluetooth**-Lautstärke übernommen.

! Hinweis

- Bei Verwendung der **Bluetooth**-Technologie und zur störungsfreien Verbindung muss das **Bluetooth**-Gerät möglichst nahe am Gerät verwendet werden.
In folgenden Fällen kann möglicherweise keine Verbindung hergestellt werden:
 - Es befindet sich ein Hindernis zwischen Gerät und **Bluetooth**-Gerät.
 - Ein anderes Gerät sendet auf der Frequenz des **Bluetooth**-Gerätes, zum Beispiel ein medizinisches, ein Mikrowellen- oder ein Wireless LAN-Gerät.
- Sollte es sich beim zuletzt angeschlossenen Gerät um ein LG-Fernsehgerät handeln, wird diese Sound Bar automatisch mit dem Fernsehgerät verbunden, wann immer Sie die Sound Bar neu starten.
- Falls das LG-Fernsehgerät ausgeschaltet ist, wechselt diese Sound Bar in den "READY"-Modus (**Bluetooth** bereit). Wann immer das Fernsehgerät wieder eingeschaltet wird, wird die Sound Bar nicht automatisch erneut verbunden. Um die Sound Bar mit dem Fernsehgerät zu verbinden:
 - Sagen Sie "Ok Google, verbinde mit **Bluetooth**".
 - Schalten Sie die Sound Bar aus und wieder ein.
 Folgen Sie anschließend den Bildschirmanweisungen des Fernsehgerätes.

! Hinweis

- Verfügbare Fernsehgeräte: LG TV-Modelle, die nach 2016 vertrieben wurden, wobei einige Fernsehgeräte in ihrer Funktion eingeschränkt sein können.
- Dieses Gerät unterstützt die automatische **Bluetooth**-Verbindung. In folgenden Fällen kann jedoch keine Verbindung hergestellt werden:
 - Wenn Sie dieses Gerät neustarten.
 - Wenn Sie die Verbindung zum Gerät selbst trennen.
 - Wenn Sie die Verbindung dieses Gerätes zum **Bluetooth**-Gerät trennen.
- Bei Störungen der Übertragung durch andere elektronische Geräte in der Nähe kann der Ton zeitweise unterbrochen werden.
- Es kann nur "Ein" **Bluetooth**-Gerät zurzeit verbunden werden. Mehrfach-Verbindungen sind nicht möglich.
- Je nach Art des Gerätes kann die **Bluetooth**-Funktion u. U. nicht genutzt werden.
- Es können **Bluetooth**-Geräte wie Telefone, MP3-Player, Notebooks usw. genutzt werden.
- Die Klangqualität nimmt mit größer werdendem Abstand zwischen Gerät und **Bluetooth**-Gerät ab.
- Wenn das Gerät ausgeschaltet oder das **Bluetooth**-Gerät zu weit vom Gerät entfernt ist, wird die **Bluetooth**-Verbindung unterbrochen.
- Bei unterbrochener **Bluetooth**-Verbindung müssen **Bluetooth**-Gerät und Gerät neu verbunden werden.
- Falls keine Verbindung zu einem **Bluetooth**-Gerät besteht, erscheint die Meldung "READY" im Anzeigefenster.
- Beim Aufrufen einer anderen Funktion nach der Verbindung eines **Bluetooth**-Gerätes wird die **Bluetooth**-Verbindung getrennt. Beim Zurückkehren zur **Bluetooth**-Funktion wird die **Bluetooth**-Verbindung automatisch wiederhergestellt.
- Sobald man sich mit dieser Einheit verbunden hat, können weitere Geräte diese Einheit nicht auffinden und sich damit verbinden. Sollten Sie ein anderes Gerät anschließen wollen, trennen Sie das aktuelle Gerät und versuchen Sie es erneut.

Den Sprachbefehl verwenden, um mit Bluetooth zu verbinden

Sollte der Lautsprecher bereits mit einem **Bluetooth**-Gerät gekoppelt sein, können Sie sich unter Verwendung von "Google Assistant" mit **Bluetooth** verbinden. Sagen Sie "Verbinden", "Mit **Bluetooth** verbinden" oder "Ok **Bluetooth**".

Um die Verbindung zu trennen, sagen Sie "Abbrechen", "Geräte entkoppeln" oder "Alle Geräte entfernen".

Steuert das angeschlossene Bluetooth-Gerät

Sie können das verbundene **Bluetooth**-Gerät über die Einheit steuern; Wiedergabe, Pause, Überspringen, Lautstärke.

Hinweis

- Nur Android-Betriebssystem sowie iOS sind verfügbar, um diese Funktion zu verwenden.
- Diese Funktion wird möglicherweise nicht unterstützt, abhängig vom **Bluetooth**-Gerät oder vom Fernsehgerät, das unterschiedlich betrieben wird.
- Verbundene **Bluetooth**-Geräte können mittels Spracherkennung gesteuert werden. Folgen Sie dem Abschnitt "Verwendung von Google Assistant" (Seite 35).

Lautsprecheramen bearbeiten

Der Name des Lautsprechers kann in der "Google Home" App überprüft und bearbeitet werden.

Weitere Funktionen

Die Benutzung Ihrer TV-Fernbedienung

Bestimmte Gerätefunktionen können über die Fernbedienung Ihres Fernsehgerätes bedient werden, auch wenn dieses von einem anderen Hersteller stammt. Es können die Funktionen Lautstärke auf/ab und Stummschalten verwendet werden.

Halten Sie die Taste **SOUND EFFECT** auf der Fernbedienung drei Sekunden lang gedrückt. Daraufhin erscheint der Hinweis "ON - TV REMOTE". Das Gerät kann nun über die Fernbedienung des Fernsehgerätes bedient werden.

Halten Sie zur Prüfung des Status dieser Funktion die Taste **SOUND EFFECT** auf der Fernbedienung gedrückt.

Halten Sie zur Deaktivierung dieser Funktion die Taste **SOUND EFFECT** auf der Fernbedienung gedrückt und drücken Sie diese Taste erneut, während die Meldung "ON TV REMOTE" angezeigt wird.

! Hinweis

- Stellen Sie sicher, dass die Tonausgabe Ihres Fernsehgerätes auf [Externe Lautsprecher] eingestellt ist.
- Diese Funktion kann nicht mit der Magic-Fernbedienung des LG Fernsehgerätes genutzt werden.
- Diese Funktion arbeitet u. U. nicht störungsfrei, wenn bestimmte TV-Steuerungsfunktionen wie HDMI CEC, SIMPLINK und LG Sound Sync aktiviert wurden.
- Bestimmte Fernbedienungen werden u. U. nicht unterstützt.

AUTO POWER Ein/Aus

Diese Soundbar wird von einer Eingangsquelle automatisch ein- und ausgeschaltet: Optisch

Halten Sie zum Aktivieren dieser Funktion die Taste **!** auf der Fernbedienung ca. 3 Sekunden lang gedrückt und drücken Sie diese Taste erneut, während die Meldung "OFF - AUTO POWER" angezeigt wird.

Halten Sie zur Prüfung des Status dieser Funktion die Taste **!** auf der Fernbedienung gedrückt.

Halten Sie zum Deaktivieren dieser Funktion die Taste **!** auf der Fernbedienung ca. 3 Sekunden lang gedrückt und drücken Sie diese Taste erneut, während die Meldung "ON - AUTO POWER" angezeigt wird.

Aktivieren

Wenn Sie Ihren Fernseher oder ein anderes extern angeschlossenes Gerät einschalten, erkennt diese Einheit das Eingangssignal und wählt die passende Funktion aus. Sie hören dann den Sound von Ihrem Gerät.

Deaktivieren

Sollte der Fernseher ausgeschaltet sein, wechselt diese Soundbar in den vernetzten Bereitschaftsmodus.

! Hinweis

- Falls nach dem Einschalten des Gerätes über die Funktion AUTO POWER für eine bestimmte Dauer kein Signal vom Fernseher, das mit LG Sound Sync (Optisch) verbunden ist, empfangen wird, wird das Gerät automatisch ausgeschaltet.
- Nachdem die Einheit durch die AUTO-POWER-Funktion eingeschaltet wurde, schaltet sich diese automatisch wieder aus, wenn über einen längeren Zeitraum kein Signal vom externen Gerät empfangen wird.
- Falls das Gerät direkt ausgeschaltet wurde, kann es über die Funktion AUTO POWER nicht automatisch eingeschaltet werden. Das Gerät kann jedoch über die Funktion AUTO POWER eingeschaltet werden, falls fünf Sekunden ohne Signaleingang das optische Signal erkannt wird.
- Je nach angeschlossenen Gerät ist diese Funktion u. U. nicht verfügbar.
- Beim ersten Einschalten dieses Gerätes wird die Funktion Automatisch ein-/ausschalten aktiviert.
- Die Funktion AUTO POWER kann nur bei eingeschaltetem Gerät aktiviert werden.

Automatischer Funktionswechsel

Diese Soundbar erkennt Eingangssignale wie Optisch, HDMI ARC, **Bluetooth** und "LG Wi-Fi Speaker" App und ändert wechselt anschließend automatisch in die geeignete Funktion.

Wenn Sie Ihr TV-Gerät oder ein externes Gerät einschalten

Wenn Sie Ihr TV-Gerät oder ein externes Gerät einschalten, welches über eine optische Verbindung oder LG Sound Sync (optisch) oder HDMI ARC angeschlossen ist, ändern sich die Funktionen der Soundleiste, so dass Sie den Klang darüber hören können.

Wenn Sie Ihr BLUETOOTH-Gerät anschließen möchten

Wenn Sie Ihr **Bluetooth**-Gerät an diese Einheit anschließen, wird die **Bluetooth**-Funktion aktiviert. Sie können dann Ihre Musik auf dem **Bluetooth**-Gerät abspielen.

Falls Sie Musik über die "LG Wi-Fi Speaker" App abspielen

Wann immer Sie Musik mittels der "LG Wi-Fi Speaker"-App auf Ihrem intelligenten Gerät wiedergeben, ändert diese Kangleiste die Funktionalität auf Wi-Fi und Sie können die Musik über sie hören.

Hinweis

Dieses Gerät wechselt nicht zur optischen Funktion, wenn die Option SIMPLINK am angeschlossenen Fernsehgerät, Blu-ray-Disc-Player, Digitalempfänger oder an einem sonstigen Gerät aktiviert wurde oder wenn ein angeschlossenes Gerät mit CEC-Funktion eingeschaltet wird.

Um den automatischen Funktionswechsel zu nutzen, deaktivieren Sie die SIMPLINK-Funktion Ihres LG Fernsehgerätes. Die Deaktivierung von SIMPLINK dauert etwa 30 Sekunden.

Trennen der Wireless-Netzwerkverbindung oder des Wireless-Gerätes

Halten Sie zum Ausschalten des Gerätes den Netzschalter mindestens drei Sekunden lang gedrückt.

Bereitschaftsmodus

Der Lautsprecher wechselt in den Bereitschaftsmodus, falls keine Musikwiedergabe erfolgt oder keine Taste gedrückt wird.

Bereitschaftsmodus

Falls Sie  etwa 3 Sekunden lang gedrückt halten, wechselt der Lautsprecher in den Bereitschaftsmodus. Im Anzeigefenster erscheint anschließend "GOOD-BYE". Und alle drahtlosen Netzwerkanschlüsse werden deaktiviert.

Neustart der Lautsprecher

Falls der Lautsprecher keine Reaktion zeigt, müssen Sie ihn zurücksetzen.

Halten Sie die Taste  gedrückt, bis ein einfacher Signalton zu hören ist. Die Meldung "RESET" erscheint im Anzeigefenster. Anschließend werden alle gespeicherten Informationen über das drahtlose Netzwerk gelöscht.

3 Netzwerk-Bereitschaftsmodus

Möglichkeit 1.

Falls keine Musik abgespielt wird und die Tasten 15 Minuten lang nicht gedrückt werden, wechselt der Lautsprecher in den vernetzten Bereitschaftsmodus. Im Anzeigefenster erscheint anschließend "GOOD-BYE".

Möglichkeit 2.

Falls Sie  drücken, wechselt der Lautsprecher in den vernetzten Bereitschaftsmodus. Im Anzeigefenster erscheint anschließend «GOOD-BYE».

Störungsbehebung

Allgemein

Störung	Ursache & Lösung
Das Gerät funktioniert nicht ordnungsgemäß.	<ul style="list-style-type: none"> • Schalten Sie das Gerät und das angeschlossene Zusatzgerät aus (Fernseher, Woofer, DVD-Player, Verstärker usw.) und schalten Sie sie danach wieder ein. • Ziehen Sie das Netzkabel des Geräts und des angeschlossenen externen Geräts (TV, Woofer, DVD-Player, Verstärker, etc.) und danach versuchen Sie eine erneute Verbindung herzustellen. • Beim Ausschalten des Gerätes werden die vorherigen Einstellungen u. U. nicht gespeichert.
Das Gerät lässt sich nicht einschalten.	<p>Ist das Netzkabel in die Steckdose eingesteckt?</p> <ul style="list-style-type: none"> • Verbinden Sie den Netzstecker mit der Steckdose.
Es wird kein Ton erzeugt.	<p>Ist die Lautstärke auf Minimum eingestellt?</p> <ul style="list-style-type: none"> • Lautstärke einstellen. • Sofern sie eine Verbindung mit externen Geräten nutzen (set top box, Bluetooth Geräte, etc.), passen sie ihr Volumenlevel des Gerätes an. <p>Wurde die Stummschalten-Funktion aktiviert?</p> <ul style="list-style-type: none"> • Drücken Sie die Taste  oder ändern Sie die Lautstärke, um die Stummschalten-Funktion zu deaktivieren. <p>Wurde dir korrekte Funktion ausgewählt?</p> <ul style="list-style-type: none"> • Überprüfen Sie die Eingangsquelle und wählen Sie die korrekte Eingangsquelle.
Kein Ton über den Subwoofer	<p>Ist der Subwoofer angeschlossen?</p> <ul style="list-style-type: none"> • Schließen Sie das Netzkabel des Subwoofers an eine Steckdose an. <p>Wurde die Verbindung zwischen Gerät und Subwoofer unterbrochen?</p> <ul style="list-style-type: none"> • Stellen Sie eine Verbindung zwischen Gerät und Subwoofer her. (Seite 18)
Die Fernbedienung funktioniert nicht richtig.	<p>Ist die Fernbedienung zu weit vom Gerät entfernt?</p> <ul style="list-style-type: none"> • Die Fernbedienung sollte nicht in einer Entfernung von mehr als 7 m verwendet werden. <p>Befindet sich zwischen Fernbedienung und Gerät ein Hindernis?</p> <ul style="list-style-type: none"> • Entfernen Sie das Hindernis. <p>Sind die Batterien der Fernbedienung schwach?</p> <ul style="list-style-type: none"> • Erneuern Sie bitte die Batterien.
Die AUTO POWER-Funktion funktioniert nicht.	<ul style="list-style-type: none"> • Überprüfen Sie den Anschluss des externen Geräts, wie z.B. Fernsehgerät, DVD-/Blu-Ray-Player. • Überprüfen Sie den Status von SIMPLINK an Ihrem LG Fernsehgerät und schalten Sie SIMPLINK gegebenenfalls aus. • Je nach angeschlossenen Gerät ist diese Funktion u. U. nicht verfügbar.
LG Sound Sync funktioniert nicht.	<ul style="list-style-type: none"> • Überprüfen sie, ob ihr LG TV LG Sound Sync (Kabelgebunden) unterstützt. • Überprüfen Sie die Verbindung zu LG Sound Sync (Kabelgebunden). • Überprüfen sie die Ton Einstellungen ihres TV Gerätes und dieser Einheit.

Störung	Ursache & Lösung
Falls Sie das Gefühl haben, der Ton des Gerätes ist zu leise.	<p>Überprüfen Sie unten stehende Details und nehmen Sie die notwendigen Änderungen vor.</p> <ul style="list-style-type: none"> • Wechseln Sie den Status der DRC-Funktion unter Verwendung von "LG Wi-Fi Speaker" auf [OFF]. • Ändern Sie die AUDIO DIGITAL OUT -Einstellung im Setup-Menü des TVs von [PCM] auf [AUTO] oder [BITSTREAM]. Hierfür muss die Sound-Leiste mit dem TV verbunden sein. • Ändern Sie die AUDIO DIGITAL OUT -Einstellung im Setup-Menü des Players von [PCM] auf [PRIMARY PASS-THROUGH] oder [BITSTREAM]. Hierfür muss die Sound-Leiste mit dem Player verbunden sein. • Ändern Sie die Einstellung Audio-DRC im Einstellungsmenü des verbundenen Gerätes nach [OFF]. • Stellen Sie sicher, dass der Nachtmodus nicht deaktiviert wurde. Deaktivieren Sie den Nachtmodus.
USB wird nicht erkannt	<ul style="list-style-type: none"> • Formatieren Sie das USB-Gerät und schließen Sie es erneut an. Wählen Sie beim Formatieren des USB-Geräts das Dateisystem FAT16 oder FAT32 aus.
Die Bluetooth -Kopplung funktioniert nicht einwandfrei.	<ul style="list-style-type: none"> • Vergewissern Sie sich, dass Ihr Bluetooth-Gerät eingeschaltet wurde. • Deaktivieren und aktivieren Sie die Bluetooth-Funktion an Ihrem Bluetooth-Gerät. Anschließend versuchen Sie erneut, es zu koppeln. • Entfernen Sie das Hindernis, welches sich zwischen dem Bluetooth-Gerät und der Einheit befindet. • Abhängig vom Typ des Bluetooth-Geräts oder der Umgebung wird Ihr Gerät möglicherweise nicht mit der Einheit gekoppelt.
Die Einheit lässt sich nicht mit dem Bluetooth -Gerät verbinden.	<ul style="list-style-type: none"> • Stellen Sie sicher, dass der Lautsprecher eine Verbindung zu Wi-Fi unter Verwendung der "Google Home"-App herstellt.
Die Spracherkennung funktioniert nicht einwandfrei.	<ul style="list-style-type: none"> • Die Erkennung durch den Lautsprecher ist aufgrund von Umgebungsgeräuschen nicht möglich. • Statt "Ok Google" drücken Sie auf . • Überprüfen und vergewissern Sie sich, dass das Mikrophon stumm geschaltet wurde. Drücken Sie auf die -Taste.

Netzwerk

Störung	Ursache & Lösung
Ein Verbinden des Lautsprechers mit Ihrem Heimnetzwerk ist nicht möglich.	<ul style="list-style-type: none"> • Die Wireless-Verbindung wird möglicherweise durch Haushaltsgeräte beeinträchtigt, die mit Funksignalen arbeiten. Entfernen Sie den Lautsprecher von diesen. • Überprüfen Sie Ihren Router. Schalten Sie diesen aus- und anschließend wieder ein. • Vergewissern Sie sich, dass die Wi-Fi-Funktion auf Ihrem Smartphone aktiviert wurde. • Überprüfen Sie, ob der Lautsprecher und Ihr Smartphone über das gleiche Wi-Fi-Netzwerk verbunden sind.
Die Wi-Fi-Verbindung funktioniert nicht einwandfrei.	<p>Wenn Sie den Router neustarten?</p> <ul style="list-style-type: none"> • Sie müssen den Lautsprecher zuerst aus- und dann wieder einschalten. <p>Wenn Sie einen neuen Router installieren.</p> <ul style="list-style-type: none"> • Sie müssen die Werkseinstellung wieder herstellen und dann das Netzwerk für den Lautsprecher einrichten.

Anwendung

Störung	Ursache & Lösung
Die Anwendung funktioniert nicht vorschriftsmäßig.	<p>Tritt beim Zugriff auf die App ein Fehler auf?</p> <ul style="list-style-type: none"> • Stellen Sie sicher, dass Ihr Smartphone mit der App kompatibel ist. • Stellen Sie sicher, dass Sie die neueste Anwendungsversion verwenden. • Stellen Sie sicher, dass sich die angeschlossene Einheit eingeschaltet wurde.

HINWEISE zur Verwendung des Funkbetriebs

Störung	Ursache & Lösung
Dieses Gerät kann Funkstörungen verursachen.	<ul style="list-style-type: none"> Die Funkübertragung ist bei schwachem Signalbereich u. U. nicht störungsfrei möglich. Das Gerät muss nahe genug am Funk-Subwoofer aufgestellt werden. Für eine optimale Leistung sollte das Gerät nicht auf einem metallischen Untergrund aufgestellt werden.
In folgenden Fällen kann das Bluetooth -Gerät Fehlfunktionen oder Störstrahlungen verursachen.	<ul style="list-style-type: none"> Wenn ein Teil Ihres Körpers mit dem Sendeempfänger des Bluetooth-Gerätes oder der Sound Bar in Kontakt kommt. Bei einem Hindernis oder einer Wand, oder wenn das Gerät in einem eingelassenen Bereich aufgestellt wurde. Sollte ein Gerät (ein Wireless LAN-, ein medizinisches oder ein Mikrowellengerät) die gleiche Frequenz nutzen, sollte der Abstand zwischen den Geräten vergrößert werden. Bei der Verbindung des Gerätes mit einem Bluetooth-Gerät sollte der Abstand zwischen den Geräten möglichst gering sein. Sollte das Gerät zu weit vom Bluetooth-Gerät entfernt sein, kann die Verbindung unterbrochen werden und es können Fehlfunktionen auftreten.

4

Störungsbehebung

HINWEISE für den Demo-Modus

Störung	Ursache & Lösung
Die Eingangsquelle kann nicht mit der F Taste wie BT (Bluetooth), HDMI usw. geändert werden und auf dem vorderen Display ist nur die Anzeige [DEMO] zu sehen.	Ziehen Sie das Netzkabel heraus und stecken Sie es wieder ein. Wenn das nicht funktioniert, halten Sie die F Taste am Hauptgerät (etwa 5 Sekunden lang) gedrückt, bis auf dem Display die aktuell ausgewählte Funktion erscheint.
Fernbedienung funktioniert nicht. (Keine Reaktion)	

Dateivoraussetzungen

Mögliche Dateierweiterungen: „mp3“, „aac“, „ogg“

Sampling-Frequenz:

MP3 : von 32 bis 48 kHz

OGG : von 32 bis 48 kHz

AAC : von 8 bis 48 kHz

Bitrate:

MP3 : von 8 bis 320 kbps

OGG : von 64 bis 320 kbps

AAC : von 8 bis 320 kbps

- Die Dateianforderungen sind nicht in jedem Fall kompatibel. Je nach den Dateimerkmale und Fähigkeiten des Medien-Servers gelten möglicherweise verschiedene Einschränkungen.
- Bestimmte wav-Dateien können mit diesem Lautsprecher nicht wiedergegeben werden.
- Je nach Dateityp oder Art der Aufnahme ist keine Wiedergabe möglich.
- Bestimmte DRM-geschützte Dateien können mit diesem Lautsprecher nicht wiedergegeben werden.
- Die unterstützten Dateitypen können sich abhängig vom Betriebssystem und/oder Hersteller des intelligenten Geräts und PCs unterscheiden.

Markenzeichen und Lizenzen

Alle anderen Markennamen sind Markenzeichen der jeweiligen Eigentümer.

DOLBY ATMOS®

Hergestellt mit Genehmigung der Dolby Laboratories. Dolby, Dolby Atmos und das Doppel-D-Symbol sind Markenzeichen von Dolby Laboratories.



DTS-Patente finden Sie unter <http://patents.dts.com>. Hergestellt unter Lizenz der DTS Licensing Limited. DTS, das Symbol, & DTS und das Symbol zusammen, DTS:X und das DTS:X-Logo sind eingetragene Markenzeichen oder Markenzeichen von DTS, Inc. in den USA und/oder in anderen Ländern. DTS, Inc. Alle Rechte vorbehalten.

Bluetooth®

Der Begriff **Bluetooth®** und dessen Logos sind eingetragene Marken von **Bluetooth SIG, Inc.** und werden von LG Electronics unter Lizenz verwendet. Andere Marken und Handelsnamen sind den jeweiligen Eigentümern zugehörig.

HDMI™

HIGH-DEFINITION MULTIMEDIA INTERFACE

Die Begriffe HDMI, HDMI High Definition Multimedia Interface und das HDMI-Logo sind in den USA und anderen Ländern Warenzeichen oder eingetragene Warenzeichen von HDMI Licencing LLC.

Technische Daten

Allgemein	
Stromversorgung	Siehe das Hauptetikett am Gerät.
Leistungsaufnahme	Siehe das Hauptetikett am Gerät.
	Netzwerk-Bereitschaftsbetrieb: 5,5 W (alle Netzwerkports aktiviert)
Abmessungen (B x H x T)	Ca. 1443,0 mm x 63,0 mm x 146,0 mm (mit Standfuß)
Betriebstemperatur	5 °C bis 35 °C
Feuchtigkeit	5 % bis 90 %
Stromversorgung über USB	5 V  500 mA
Unterstützte Sampling-Frequenz für den digitalen Audioeingang	32 kHz, 44,1 kHz, 48 kHz, 88,2 kHz, 96 kHz, 192 kHz
Unterstützte digitale Audio-Eingangsformate	Dolby Atmos, Dolby Audio, DTS:X, DTS-HD, PCM
Eingang/Ausgang	
OPTICAL IN	3 V (p-p), Optische Buchse x 1
HDMI IN (1) / HDMI IN (2)	19-polig (HDMI™-Anschluss Typ A) x 2
HDMI OUT	19-polig (HDMI™-Anschluss Typ A) x 1 1080p, 1080i, 720p, 576p, 480p 2160p@24/25/30 Hz 4:4:4 2160p@60/50 Hz 4:2:0 4K-Auflösungen von 4K-Quellen, die von HDCP 2.2 abhängig sind, werden unterstützt.
Verstärker (RMS-Ausgang)	
Gesamt	570 W RMS
Vorn	50 W RMS x 2 (4 Ω bei 1 kHz, THD 10 %)
Mitte	50 W RMS (4 Ω bei 1 kHz, THD 10 %)
Surround	50 W RMS x 2 (4 Ω bei 1 kHz, THD 10 %)
Oben	50 W RMS x 2 (4 Ω bei 1 kHz, THD 10 %)
Subwoofer	220 W RMS (3 Ω bei 80 Hz, THD 10 %)

Funk-Subwoofer	
Stromversorgung	Siehe das Hauptetikett am Subwoofer.
Leistungsaufnahme	Siehe das Hauptetikett am Subwoofer.
Typ	1-Weg 1-Lautsprecher
Widerstand	3 Ω
Nenneingangsleistung	220 W RMS
Max. Eingangsleistung	440 W RMS
Abmessungen (B x H x T)	Ca. 221,0 mm x 390,0 mm x 312,8 mm

System	
Wireless LAN (interne Antenne)	802.11a/b/g/n Wi-Fi-Netzwerke

SPK8-S (SPK8-S, S78S1-S), kann getrennt erworben werden

Funkempfänger	
Stromversorgung	Siehe Hauptetikett am Funkempfänger.
Leistungsaufnahme	Siehe Hauptetikett am Funkempfänger.
Rückseite	70 W RMS x 2 (3 Ω bei 1 kHz, THD 10 %)
Abmessungen (B x H x T)	Ca. 60,0 mm x 220,0 mm x 175,0 mm

Hintere Lautsprecher (jeweils)	
Typ	1-Weg 1-Lautsprecher
Widerstand	3 Ω
Nenneingangsleistung	70 W RMS
Max. Eingangsleistung	140 W RMS
Abmessungen (B x H x T)	Ca. 100,0 mm x 140,0 mm x 100,0 mm

- Änderungen an Ausführung und technischen Daten sind ohne Vorankündigung vorbehalten.

Handhabung des Lautsprechers

Beim Transport des Lautsprechers

Bitte bewahren Sie die Originalverpackung auf. Wenn Sie den Lautsprecher versenden müssen, dann verpacken Sie den Lautsprecher für maximalen Schutz so, wie es ursprünglich in der Fabrik verpackt worden war.

Reinigung der äußeren Oberflächen

- Verwenden Sie in der Nähe des Lautsprechers keine sich verflüchtigenden Flüssigkeiten, wie Insektensprays.
- Durch zu starken Druck beim Abwischen können die Oberflächen beschädigt werden.
- Lassen Sie keine Gummi- oder Plastikteile über einen längeren Zeitraum mit dem Gerät in Kontakt sein.

Die Reinigung des Lautsprechers

Verwenden Sie zur Reinigung des Players ein weiches, trockenes Tuch. Starke Verunreinigungen können mit einem weichen und mit milder Reinigungslösung angefeuchteten Tuch entfernt werden. Verwenden Sie keine Lösungsmittel wie Alkohol, Benzin oder Verdünnung verwenden, ansonsten können die Oberflächen des Gerätes beschädigt werden.

Wichtige Informationen zu Netzwerkdiensten

Die Bereitstellung oder Zurverfügungstellung sämtlicher Informationen, Daten, Dokumente, Kommunikation, Downloads, Dateien, Texte, Bilder, Fotos, Grafiken, Videos, Webcasts, Veröffentlichungen, Tools, Ressourcen, Software, Code, Programme, Applets, Widgets, Anwendungen, Produkte und andere Inhalte ("Content") sowie sämtlicher Dienste und Angebote ("Services") durch Sie oder Dritte (jeweils "Service Provider") liegt in der alleinigen Verantwortung des Diensteanbieters, der diese bereitstellt.

Die Verfügbarkeit dieser sowie der Zugriff auf diese Inhalte und Dienste des Diensteanbieters über ein LGE Gerät sind ohne Vorankündigung vorbehalten, einschließlich, aber nicht ausschließlich, Aufhebung, Löschung oder Beendigung aller oder von Teilen der Inhalte oder Dienste.

Für aktuelle Informationen sowie bei Anfragen oder Fragen zu den Inhalten oder Diensten wenden Sie sich bitte an die Webseite des Diensteanbieters. LGE übernimmt keinerlei Verpflichtung oder Haftung für Kundendienstleistungen bezüglich der Inhalte und Dienste. Fragen oder Anfragen zu solchen Diensten bezüglich dieser Inhalte oder Dienste müssen direkt an den jeweiligen Anbieter der Inhalte oder Dienste gerichtet werden.

Bitte beachten Sie, dass LGE keine Haftung für Inhalte oder Dienste des Diensteanbieters oder Änderungen, Löschung oder Beendigung solcher Inhalte oder Dienste und keine Garantie oder Haftung für die Verfügbarkeit oder den Zugang zu solchen Inhalten oder Diensten übernimmt.

Nutzungsbedingungen

Diese Nutzungsbedingungen finden für Einzelpersonen und Gruppen Anwendung, die den Wi-Fi-Lautsprecher von LG, Software für den LG Wi-Fi-Lautsprecher, diese Anwendung und alle mit dieser Anwendung verbundenen Dienste (zusammen "LG-Software" genannt) verwenden. Sie legen die Verantwortlichkeiten von LGE gegenüber Ihnen dar sowie die Identifizierung der «Dos» und «Don'ts», die Sie beachten sollten, wenn Sie die LG-Software verwenden. LG ist eine proprietäre Software im Eigentum von LG Electronics Inc., einem registrierten Unternehmen in Korea mit registriertem Sitz in Yeouido-dong 20, Yeoungdeungpo-gu, Seoul, Korea. LGE, und seine Lizenzgeber («LGE», «uns» oder «wir»).

Durch den Zugriff oder der Verwendung der LG Software, bestätigen Sie, dass Sie diese Nutzungsbedingungen akzeptieren und dass Sie diese befolgen werden. Wenn Sie mit diesen Nutzungsbedingungen nicht einverstanden sind, dürfen Sie nicht auf die LG-Software zugreifen oder diese nutzen. In dem Maße, dass irgendein Konflikt zwischen diesen Nutzungsbedingungen und jedem anderen Dokument, auf das in diesen Nutzungsbedingungen verwiesen wird, entsteht, wird diesen Nutzungsbedingungen Vorrang eingeräumt, es sei denn dieses wäre deutlich anders in dem betreffenden Dokument angegeben.

Wir gewähren Ihnen eine nicht-exklusive Lizenz zur Nutzung der vorinstallierten Version der LG Software ausschließlich in dem Umfang, wie dies für die Verwendung Ihres LG Wi-Fi-Lautsprechers für sich selbst und zu keinem anderen Zweck erforderlich wird.

Sie erkennen an, dass alle Eigentumsrechte an LG Software überall in der Welt ausschließlich uns gehören und dass keine Eigentumsrechte an der LG Software an Sie übertragen werden. Sie sind nur zu einem begrenzten Gebrauch der LG Software berechtigt, die mit diesen Lizenzbedingungen gewährt wird.

Sie sind nicht dazu berechtigt, unsere Software in irgendeiner Weise zu kopieren, zu modifizieren, zu de-kompilieren oder zurück zu entwickeln, es sei denn, Sie wären dazu gesetzlich befugt. Wir behalten uns das Recht vor, alle oder einen Teil der Dienstleistungen ohne Ankündigung auszusetzen, zu entziehen oder einzustellen, wenn wir feststellen sollten, dass Sie gegen diese Nutzungsbedingungen verstoßen.

Sie erkennen an, dass die LG Software nicht dafür entwickelt wurde, um Ihren individuellen Anforderungen gerecht zu werden. Wir geben keine Versprechen oder Garantien ab, dass die LG-Software frei von Bugs oder Fehlern oder immer verfügbar sein wird. Wir wenden einen wirtschaftlich vertretbaren Aufwand an, dass die LG Software auf einer kontinuierlichen, hochwertigen Basis bereitgestellt wird, können aber nicht garantieren, dass sie immer, ohne Unterbrechung oder fehlerfrei verfügbar ist. Es kann vorkommen, dass wir die LG Software möglicherweise unterbrechen oder einstellen oder aussetzen müssen oder Sie dort in der Nutzung aller oder eines Teils der Dienstleistungen beschränken, wo wir es aus technischen, betrieblichen, Sicherheitstechnischen, rechtlichen oder regulatorischen Gründen für hinreichend notwendig halten.

Wir übernehmen keine Verantwortung dafür, wenn aus irgendeinem Grund die Dienste oder Teile von ihnen nicht zu jeder Zeit und für jeden beliebigen Zeitraum verfügbar sind.

Obwohl Sie die LG Software zum Herunterladen und für den Zugriff auf Inhalte oder Anwendungen Dritter für Ihre LG Software verwenden, geben wir keine Versprechungen oder Garantien ab, die Sie immer in der Lage sein werden, auf solche Inhalte oder Anwendungen zuzugreifen. Soweit wir rechtlich dazu in der Lage sind, dies zu tun, schließen wir jegliche Garantien, Bedingungen oder andere Bedingungen aus, die in diesen Lizenzbestimmungen durch gesetzliche Bestimmungen impliziert werden könnten.

Soweit wir rechtlich dazu in der Lage sind, dies zu tun, schließen wir jegliche Haftung für Verluste oder Schäden aus, die Ihnen oder einer anderen Person in Verbindung mit der Nutzung der LG Software entstehen. Wir kommen nur für erlittene Verluste oder Schäden auf, die das Resultat einer vorhersehbare Folge unseres Verstoßes gegen diese Lizenzbedingungen oder unserer Fahrlässigkeit bis zu der unten angegebenen Menge sind, aber wir sind nicht verantwortlich für irgendwelche Verluste oder Schäden, die nicht vorhersehbar sind. Ein Verlust oder Beschädigung ist absehbar, wenn es sich um eine offensichtliche Konsequenz unserer Verletzung handelt oder wenn eine solche von Ihnen und uns in Betracht gezogen wird, nachdem Sie beginnen die LG-Software zu verwenden.

Für Verluste oder Schäden, die unter diesen Lizenzbedingungen vertraglich nicht ausgeschlossen sind, ob diese aus einer unerlaubten Handlung

(einschließlich Fahrlässigkeit) oder anderweitig, wird die Gesamthaftung von uns und unserer Unternehmensgruppe, auf den Betrag für Sie begrenzt, den Sie für Ihren LG Software-Dienst angewendet hatten. Soweit dies nach den geltenden Gesetzen zulässig ist, in einigen Ländern ist die Beschränkung oder der Ausschluss einer Haftung für zufällige oder Folgeschäden nicht erlaubt oder es gelten dort Gesetze, die die Beschränkung oder den Ausschluss der Haftung einschränken, so dass die obige Einschränkung auf Sie möglicherweise nicht zutrifft.

Nichts in diesen Lizenzbestimmungen darf eine Einschränkung oder Ausschluss unsere Haftung für Tod oder Körperverletzung darstellen, die im Zusammenhang mit unserer Fahrlässigkeit, Betrug oder betrügerischer Falschdarstellung oder einer anderen Haftung, die nicht ausgeschlossen oder durch Gesetz beschränkt werden kann, steht.

LG Software ermöglicht den Zugriff auf «Apps» und Links zu anderen Dienstleistungen im Besitz von Dritten, wie beispielsweise Anbietern von Inhalten. Alle Drittanbieter-Apps, -Dienste und -Inhalte, auf die Sie über die Dienste zugreifen können, werden von diesen Drittanbietern zur Verfügung gestellt und sind nicht im Anwendungsbereich dieser Nutzungsbedingungen enthalten.

Ihre Geschäftsbeziehungen mit Drittanbietern sind ausschließlich zwischen Ihnen und dem jeweiligen Anbieter und fallen möglicherweise unter die eigenen Geschäftsbedingungen und Datenschutzerklärung des Anbieters. Wir empfehlen Ihnen, diese Dokumente zu lesen, obwohl wir nicht für deren Inhalt verantwortlich sind. Wir übernehmen keine Verantwortung für Anwendungen, Dienste oder Inhalte, die von Drittanbietern zur Verfügung gestellt werden.

Beschränkungen für die Nutzung oder den Zugriff auf bestimmte Inhalte Dritter, Anwendung oder Dienstleistungen können durch uns verhängt werden, in jedem Fall ohne Anündigung oder Haftung. Wir lehnen ausdrücklich jegliche Verantwortung oder Haftung für jede Änderung, Unterbrechung, Deaktivierung, Entfernung oder Aussetzung von Inhalten, Anwendung oder einen durch diese LG Software zur Verfügung gestellten Dienst ab. Wir sind weder verantwortlich noch haftbar für Kundendienste, die mit Inhalt, Anwendung und Dienstleistungen in Verbindung stehen. Jegliche Fragen oder Anforderungen für Dienste in Bezug auf die Inhalte, Anwendung oder Dienstleistungen von Drittparteien müssen als angemessen direkt

an die jeweiligen Inhalt- und Dienstanbieter oder Anwendungsentwickler gerichtet werden.

Diese Begriffe schränken Ihre gesetzlichen Rechte als Verbraucher nicht ein.

Eignung der Dienste für Kinder und elterliche Kontrollwerkzeuge

Diesen Abschnitt bei Bedarf entsprechend ändern: Die Dienste sind für Kinder unter 13 Jahren nicht vorgesehen und daher nicht geeignet. Ferner können bestimmte Inhalte, auf die Sie durch Ihre Nutzung der Dienste zugreifen können, Material enthalten, das Sie als unanständig, anstößig erachten oder die für Kinder nicht geeignet sind.

Wenn Sie einem Kind gestatten, Ihren LG Smart TV zu nutzen und auf Dienste zuzugreifen, dann sind Sie für die Entscheidung, ob die betreffenden Dienstleistungen für den Zugriff durch das Kind geeignet sind oder nicht ausschließlich selbst verantwortlich.

[Ihr Smart TV bietet ein Kindersicherungswerkzeug (durch eine 4-stellige PIN). Wenn Sie die 4-stellige PIN aktiviert haben, wird Ihr LG Smart TV nicht in der Lage sein, verbotene Inhalte anzuzeigen, es sei denn, Sie geben den PIN ein. Sie sind für die Einrichtung und die Aufrechterhaltung des elterlichen Kontrollwerkzeugs und jedwede andere Kontrollen, die verfügbar sind verantwortlich, und wir sind nicht für Verletzungen, Verluste oder Schäden verantwortlich, die Sie oder andere Benutzer des LG Smart TV als Folge Ihres Versagens diese zu übernehmen, erleiden. Je nach den Modellen von LG Smart TV können diese Funktionen nicht zur Verfügung stehen.

Viren und Sicherheit

Diesen Abschnitt bei Bedarf entsprechend ändern: Wir unternehmen jegliche wirtschaftlich zumutbaren Maßnahmen, um sicherzustellen, dass die Dienste sicher und frei von Viren sind. Jedoch kann nicht garantiert werden, dass die Dienste frei von Fehlern, Viren oder sonstigen Anfälligkeiten sind.

Ferner übernehmen wir keine Haftung für Verluste oder Schäden, die durch einen Virus, verteilte Überlastangriffe oder andere schädliche Materialien verursacht wurden, und Ihren LG Smart TV, Daten oder anderes Material, das Ihnen gehört, während Ihrer Nutzung dieser Dienst infiziert hatten.

Diesen Abschnitt bei Bedarf entsprechend ändern: Reklamationen

Wenn Sie Fragen, Anliegen oder Beschwerden über die Dienstleistungen haben, kontaktieren Sie uns bitte [unter Bezugnahme auf nicht-personenbezogene LG

E-Mail-Adresse].

Diesen Abschnitt bei Bedarf entsprechend ändern:
Verschiedenes

Sofern nicht ausdrücklich anders angegeben, beziehen sich diese Nutzungsbedingungen und die Dokumente, die in ihnen die gesamte Vereinbarung zwischen Ihnen und uns bezüglich Ihrer Nutzung der Dienste enthalten und ersetzen alle vorherigen Vereinbarungen, Absprachen, Unternehmen oder Vorschläge, die, schriftlich oder mündlich, zwischen uns und Ihnen bezüglich Ihrer Verwendung der Dienste abgeschlossen wurden.

Wir werden möglicherweise alle unsere Rechte und Pflichten aus diesen Nutzungsbedingungen an jedwedes Unternehmen, Firma oder Person vergeben oder über einen Untervertrag oder auf andere Weise übertragen. Wir können dies jedoch nur dann tun, wenn dies keine wesentliche Auswirkung auf Ihre Rechte aus diesen Nutzungsbedingungen verursacht. Sie sind nicht dazu berechtigt, einen Untervertrag abzuschließen oder anderweitig Ihre Rechte und Pflichten im Rahmen dieser Bedingungen, an andere Personen zu übertragen (außer wenn Sie Ihren LG Smart TV an einen Dritten abgeben), es sei denn, Sie hätten dies vorher schriftlich mit uns vereinbart.

Wenn wir beschließen, jedwede Ansprüche, die wir zu einem bestimmten Zeitpunkt gegen Sie haben, nicht auszuüben oder durchzusetzen, dann wird uns dies nicht daran hindern, zu einem späteren Zeitpunkt zu entscheiden, diese Ansprüche auszuüben oder durchzusetzen.

Wenn irgendein Teil dieser Nutzungsbedingungen rechtswidrig, ungültig oder von einem Gericht oder einem Gerichtsvollzieher nicht vollstreckbar sein sollte, dann wird, falls erforderlich, dieser Teil gestrichen und die übrigen Teile der Nutzungsbedingungen werden weiterhin durchsetzbar bleiben.

Diese Nutzungsbedingungen erstellen nicht oder lassen keinerlei Rechte ableiten, die von jeder Person, die nicht Partei zu diesen ist, durchgesetzt werden können.

Diese Nutzungsbedingungen unterliegen den Rechten des Landes, in dem Ihr LG Smart TV verkauft wurde und beide, Sie und LGE sich mit der ausschließlichen Zuständigkeit der Gerichte des Landes einverstanden erklären, in dem Ihr LG Smart TV in diesem Zusammenhang verkauft wurde.

Diese Vereinbarung unterliegt den Gesetzen der Republik Korea unter Ausschluss des Kollisionsrechts.

Wenn Sie Fragen oder Kommentare zu diesen

Nutzungsbedingungen haben, kontaktieren Sie www.lg.com.

Diese Nutzungsbedingungen können von LGE von Zeit zu Zeit aktualisiert werden. Wenn wir eine wesentliche Änderung an unseren Nutzungsbedingungen vernehmen, werden wir Ihnen dies über eine Aktualisierung der LG Software oder durch andere Mittel anzeigen.

Information: Hinweis bezüglich Open-Source-Software

Den Quellcode unter GPL, LGPL, MPL sowie weitere Open-Source-Lizenzen, die in diesem Produkt enthalten sind, können Sie unter <http://opensource.lge.com> herunterladen.

Neben dem Quellcode stehen dort alle verwiesenen Lizenzbedingungen, Garantieausschlüsse sowie Urheberrechtshinweise zum Download bereit.

LG Electronics bietet gegen eine kostendeckende Gebühr (Medium, Versand und Bearbeitung) den Quellcode auf CD-ROM an. Senden Sie dazu eine Anfrage per E-Mail an: opensource@lge.com

Dieses Angebot gilt bis drei Jahre nach der letzten Auslieferung des Produkts. Dieses Angebot gilt für jeden Empfänger dieser Information.

Weitere Informationen über Googles Open Source finden Sie in den Geräteeinstellungen der Google Home App.

Haftungsausschluss

Google, Google Home, Google Play, Chromecast sowie integrierte und weitere zugehörige Marken und Logos sind Markenzeichen von Google LLC.

Google Assistant benötigt eine Internet-/Datenverbindung. Es können Datengebühren anfallen.

Google-Assistent ist in bestimmten Sprachen und Ländern nicht verfügbar.

Es können Abonnements erforderlich sein, und es können zusätzliche Nutzungsbedingungen gelten und/oder Gebühren anfallen.

Die Steuerung bestimmter Geräte und Funktionen in Ihrem Zuhause erfordert ein kompatibles Smartphone.

